

# Руководство по использованию для холодильника-морозильника

**RUS**

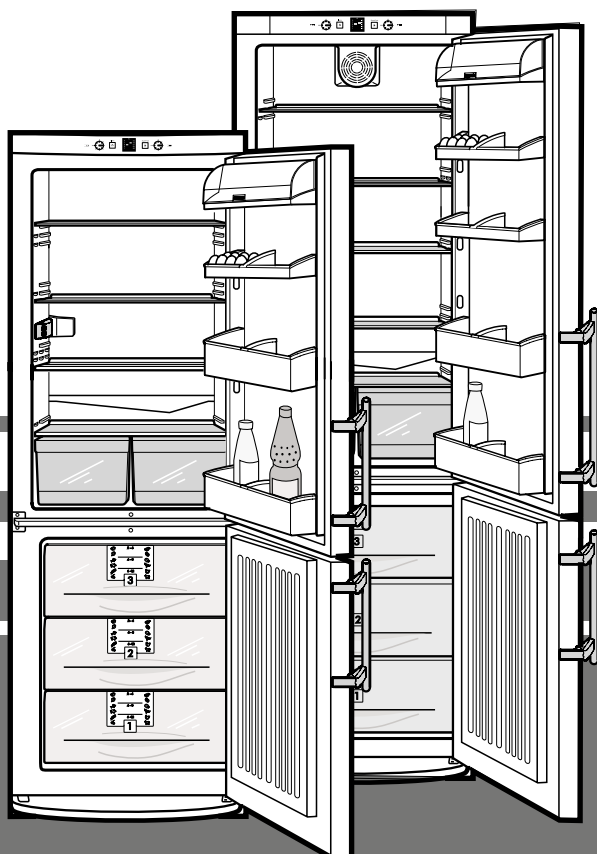

7082 318-01

CP/es...3 2806

**LIEBHERR**

## Панель управления, рис. A1

### Морозильная камера

- ① Кнопка «On/Off» [Вкл./Выкл] холодильника и регулятор температуры морозильной камеры
- ② Кнопка «Superfrost» [Ускоренное замораживание]: светящийся индикатор=режим активирован. Для быстрого замораживания свежих продуктов.
- ③ Индикатор температуры и дисплей для регулировки температуры
- ④ Кнопка «Alarm» [Предупреждение] для отключения звукового сигнала

### Холодильная камера

- ⑤ Кнопка «On/Off» [Вкл./Выкл] холодильника и регулятор температуры холодильной камеры
- ⑥ Индикатор температуры и дисплей для регулировки температуры

### Установка температуры

1 пункт = максимальная  
max. = минимальная

#### ● Рекомендуемое значение температуры:

Для холодильной камеры +5°C  
Для морозильной камеры -18°C

### Режим SuperFrost

Для быстрого замораживания свежих продуктов.

- Кратковременно нажмите кнопку «SuperFrost» [Ускоренное замораживание] ②, чтобы засветился индикатор.
- Оставьте режим включенным примерно на 6-24 часа.
- Поместите свежие продукты в контейнеры.
- Режим «SuperFrost» **отключается автоматически** примерно через 65 часов.

## Табличка с техническими характеристиками, рис. A2

- ① Модель холодильника
- ② Сервисный номер
- ③ Серийный номер
- ④ Масса продуктов в кг, замораживаемых за 24 часа

## Описание модели и принадлежностей, рис. A

### Холодильная камера, температура 5°C

- Ручки для транспортировки
- Панель управления
- Отделение для сливочного масла и сыра
- Кнопка для включения/выключения циркуляционной вентиляции ⑦ \*
- Подставка для яиц\*
- Полки для хранения высоких бутылок, полки, регулируемые по высоте\*
- Держатель для бутылок\*
- Решетка для бутылок
- Внутреннее освещение
- Сток талой воды

Секция холодильной камеры с максимально низкой температурой для хранения скоропортящихся продуктов

Лотки для овощей, фруктов и салата

Табличка с техническими характеристиками  
Дверная полка для хранения высоких бутылок и напитков

### Морозильная камера, температура -18°C

Лоток для замораживания\*, аккумуляторы холода\*, лоток для приготовления кубиков льда\*  
Система Variospace

Информация о хранении замороженных продуктов\*

Прозрачные выдвижные контейнеры

Регулируемые по высоте ножки, ручки для транспортировки

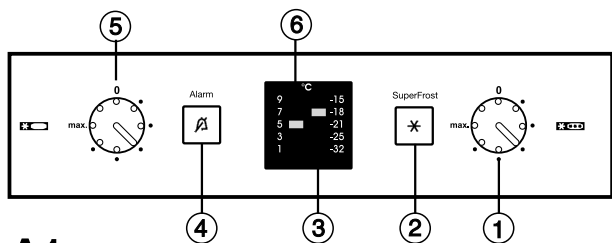

A1

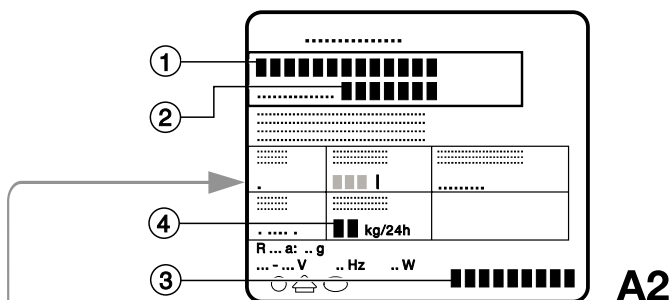

A2

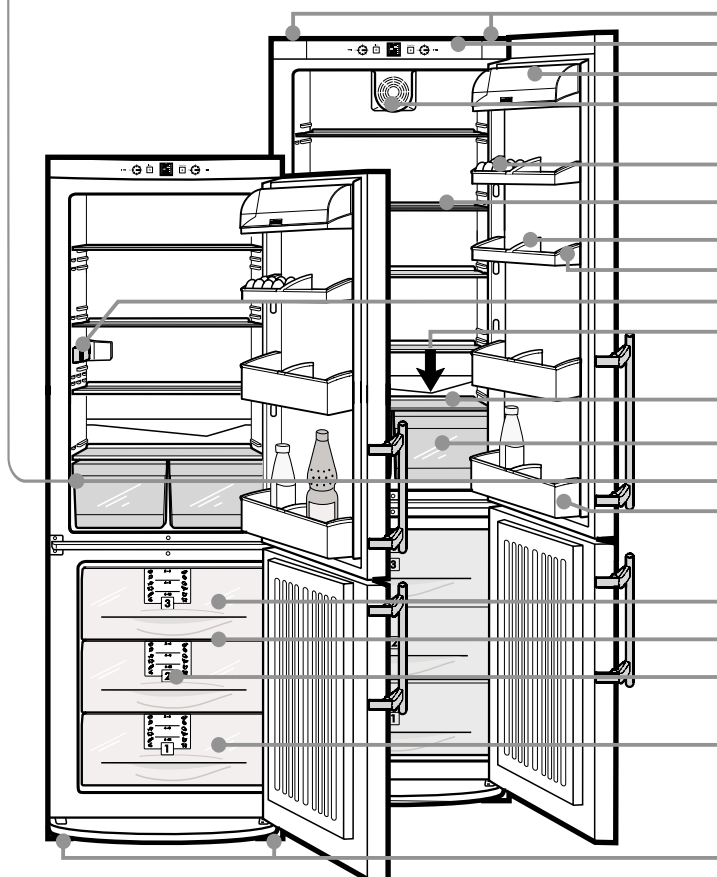

A

Поздравляем Вас с приобретением нового устройства. Благодаря этой покупке Вы получили много полезных возможностей самой современной холодильной техники, которая гарантирует Вам самое высокое качество, длительный срок службы и высокую эксплуатационную надёжность.

Оборудование данного устройства обеспечит Вам ежедневно максимальное удобство при эксплуатации.

Благодаря этому устройству, изготовленному при использовании экологически чистых методов и с применением материалов, позволяющих их повторное использование,

мы с Вами вносим активный вклад в дело сохранения окружающей среды.

Чтобы познакомиться со всеми полезными свойствами Вашего нового устройства, пожалуйста, прочитайте внимательно указания в этой инструкции по эксплуатации.

Мы желаем, чтобы это Ваше приобретение доставило Вам удовольствие.

Тщательно сохраняйте руководство по эксплуатации и при необходимости передайте его следующему владельцу.  
Инструкция действительна для множества моделей, поэтому для конкретной модели возможны некоторые отклонения.

## Оглавление

Инструкция по эксплуатации	Страница
Основные отличительные особенности устройства .....	22
Содержание .....	23
Определения .....	23
Указания по экономии электроэнергии .....	23
Указания по технике безопасности .....	24
Указание по утилизации .....	24
Указания по монтажу .....	24
Подключение .....	24
Ввод в эксплуатацию и приборы контроля .....	25
Включение и выключение .....	25
Регулировка температуры .....	25
Быстрое замораживание .....	25
Индикация установки температуры .....	25
Аварийное звуковое предупреждение, красная сигнальная лампа .....	25
Холодильное отделение .....	26
Размещение продуктов .....	26
Изменение оборудования .....	26
Внутреннее освещение .....	26
Морозильное отделение .....	27
Замораживание в режиме быстрого замораживания (SuperFrost) .....	27
Указания по замораживанию и хранению .....	27
Информационная табличка .....	28
Поднос для замораживания .....	28
Аккумуляторы холода .....	28
Приготовление кубиков льда .....	28
Чистка .....	29
Неисправности - проблемы? .....	30
Служба сервиса и заводская табличка .....	30
<b>Указания по сборке и перемонтажу</b>	
Габариты устройства .....	30-31
Изменение направления открывания дверцы .....	30-31
Установка в кухонную стенку .....	31

## Определения

- Устройство предназначено для охлаждения, замораживания и хранения продуктов, а также для приготовления льда. Оно предназначено для использования в домашнем хозяйстве. При ином использовании устройства мы не можем гарантировать безупречное функционирование.
- Устройство предназначено для эксплуатации в ограниченном диапазоне температуры окружающей среды в зависимости от климатического класса. Нельзя выходить ни за нижнюю, ни за верхнюю границы диапазона! Климатический класс, соответствующий Вашему устройству, указан на заводской табличке. Обозначения:

Климатический класс	предназначен для использования при температуре окружающей среды
SN	от +10 °C до +32 °C
N	от +16 °C до +32 °C
ST	от +18 °C до +38 °C
T	от +18 °C до +43 °C

- Контур хладагента проверен на герметичность.
- Устройство отвечает соответствующим требованиям по технике безопасности, а также директивам ЕС 73/23/EWG и 89/336/EWG.

## Указания по экономии электроэнергии

- Следите за чистотой вентиляционных проемов.
- Открывайте дверцу устройства по возможности только на короткое время.
- Сортируйте продукты при размещении. Не превышайте указанные сроки хранения.
- Храните все продукты хорошо запакованными и закрытыми, это позволит избежать образования инея.
- Теплые блюда перед помещением внутрь устройства сначала охладите до комнатной температуры.
- Продукты глубокой заморозки для оттаивания оставьте в холодильной камере.
- При неисправности устройства держите дверцу закрытой. При этом потеря холода замедляется. Качество замороженного продукта сохраняется дольше.

## Указания по утилизации

Упаковка изготовлена из материалов, пригодных для утилизации.



- Гофрированный картон/картон
- Фасонные детали из пенополистирола
- Пленка из полиэтилена
- Бандажные ленты из полипропилена

### ● Упаковочный материал – не игрушки для детей - опасность удушья пленкой!

- Доставьте упаковку к общественному пункту сбора утиля.

**Отслужившие приборы:** такие приборы содержат материалы, представляющие ценность, и поэтому должны утилизироваться отдельно от несортированного бытового мусора.



- Отслужившие приборы надо привести в непригодное состояние. Для этого надо выдернуть сетевую вилку, оторвать питающий кабель и привести дверной замок в нерабочее состояние, чтобы дети не могли случайно закрыть себя изнутри.
- Следите за тем, чтобы при транспортировке отслужившего прибора не повредился контур охлаждения.
- Данные о содержимом в приборе хладагенте можно найти на заводской табличке.
- Отслужившие приборы должны утилизироваться квалифицированно и надлежащим образом в соответствии с действующими местными предписаниями и законами.

## Техническая безопасность



- Чтобы предотвратить травмы и повреждение и имущества, перевозите устройство только в упаковке и устанавливайте с помощью двух людей.
- Содержащийся в устройстве хладагент R 600a неопасен для окружающей среды, но является горючим материалом.
- Не повреждайте трубопроводы контура хладагента. Разбрызгивающийся хладагент может повредить глаза или воспламениться.
- Если произошло вытекание хладагента, немедленно ликвидируйте вблизи места утечки открытый огонь и источник искр, вытащите вилку из сети и хорошо проветрите помещение.
- При повреждении устройства сразу же - до подключения - обратитесь к поставщику.
- Для обеспечения безопасной эксплуатации устройства монтируйте и подключайте устройство только в соответствии с руководством по эксплуатации.
- При неисправности отключите устройство от сети: Вытащите вилку (не тяните при этом за кабель подключения) или выньте или выверните предохранитель.
- **Ремонт и вмешательство в устройство разрешается выполнять только службе сервиса, иначе может возникнуть существенная опасность для пользователя.** Это же относится к замене сетевого кабеля.

## Безопасность при использовании



- Не храните в холодильнике взрывоопасные вещества или аэрозольные баллончики с горючими газообразующими средствами, такими как, например, бутан, пропан, пентан и т.д. Случайно выделившиеся газы могут воспламениться при контакте с электрическими узлами. Такие аэрозольные баллончики можно распознать по надпечатке со сведениями о содержимом или по значку пламени.
- Жидкости с большим содержанием спирта храните только плотно закрытым и в стоячем положении.
- Не пользуйтесь внутри устройства открытым огнем или источником искр.
- Не используйте внутри устройства электрические приборы (например, приборы очистки с помощью пара, нагревательные приборы).
- Не используйте основание устройства, выдвижные ящики, двери и т.п. в качестве подножки или опоры.

- Этот прибор не предназначен для людей (включая детей) с физическими, сенсорными или умственными ограничениями и людей, не имеющих достаточного опыта и знаний, если только лица, которые отвечают за их безопасность, не обучили их правилам пользования прибором или вначале прибор не использовался под их надзором. Дети не должны оставаться без присмотра для гарантии того, что они не будут играть с прибором.
- Избегайте длительного контакта холодных поверхностей или охлажденных/замороженных продуктов с кожей. Это может привести к болям, чувству онемения и обморожениям. При продолжительном контакте с кожей предусмотрите защитные меры, например, используйте перчатки.
- Не потребляйте пищевой лед, особенно замерзшую воду или кубики льда, сразу после их извлечения и слишком холодными. Существует "опасность ожога" из-за низкой температуры.
- Не используйте продукты, хранившиеся слишком долго, они могут вызвать пищевое отравление.

## Указания по монтажу

- При монтаже/установке следите, чтобы трубопроводы хладагента не были повреждены.
- Помещение для установки Вашего устройства в соответствии со стандартом EN 378 должно иметь объем 1 м<sup>3</sup> на каждые 8 г хладагента R 600a, чтобы в случае протечки контура хладагента в помещении не возникла огнеопасная газоздушная смесь. Данные о количестве хладагента имеются на заводской табличке внутри устройства.
- Избегайте устанавливать устройство в зоне прямых солнечных лучей, рядом с плитой, системой отопления и аналогичными приборами, а также во влажных помещениях и в зонах разбрызгивания воды.
- С помощью вилчатого ключа 10, входящего в комплект поставки, прочно установите устройство на месте на регулируемых опорах и выровняйте его.
- **Вентиляционные решетки нельзя загораживать. Всегда следите за хорошим притоком и оттоком воздуха!** В указаниях по установке и перемонтажу имеется дополнительная информация по этому вопросу.
- Не ставьте на бытовой холодильник/морозильник приборы, выделяющие тепло, например, микроволновые печи, тостеры и т.д.!
- Удалите все детали, защищавшие устройство при перевозке:
  - Снимите клеющую ленту или распорки\* со съемных полок и установите полки на нужной высоте.
  - Снимите всю защитную пленку: с декоративных панелей, с передней и боковых стенок\*.

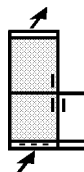

## Подключение



### Вид тока (переменный ток) и напряжение

на месте установки должны соответствовать данным, приведенным на заводской табличке. Она находится на внутренней левой стенке устройства, рис. А.

- **Подключайте устройство только через надлежащим образом установленную розетку с защитным контактом.**
- Розетка должна быть защищена предохранителем с током срабатывания 10 А или больше, она должна располагаться не у задней стенки устройства и быть легко доступна.
- Устройство **не следует**
  - подключать к автономным инверторам,
  - использовать вместе с т.н. штекерами экономии электроэнергии - может быть повреждена электроника,
  - подключать через удлинитель вместе с другими приборами - опасность перегрева.
- При снятии сетевого кабеля с задней стороны устройства удалите **держатель кабеля** - иначе возникнут вибрационные шумы!

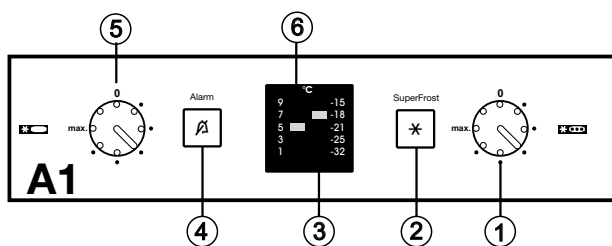

Рекомендуется вычистить устройство перед вводом в эксплуатацию, подробнее об этом см. ниже в главе “Чистка”.

Включите устройство приблизительно за 4 часа перед первой загрузкой продуктов для замораживания. Укладывайте продукты для замораживания только после того, как погаснет красная сигнальная лампочка.

## Включение и выключение

- Рис. А1: Главным регулятором включения / выключения ① выполняется всегда для всего устройства включение или выключение, т.е. для морозильного и холодильного отделений.

- **Включение:** С помощью монеты поверните прорезь регулятора ① для морозильного отделения и ⑤ для холодильного отделения так, чтобы мигали/светились индикаторы установки температуры ③ и ⑥.
- **Холодильное отделение** включено, когда индикатор установки температуры ⑥ светится и горит внутреннее освещение.
- **Морозильное отделение** включено, если светится индикатор установки температуры ③.
- Аварийная кнопка светится красным до тех пор, пока не будет достигнута достаточно низкая температура морозильного отделения, затем она гаснет. Более подробная информация об этом имеется в разделе “Аварийное звуковое предупреждение, красная сигнальная лампочка”.
- **Выключение всего устройства:** Поверните назад прорезь главного регулятора включения / выключения ① при помощи монеты до упора в положение “0” так, чтобы индикация установки температуры погасла. Холодильное и морозильное отделение выключены.
- Если требуется выключить только **холодильное отделение** (морозильное отделение остается включенным - это удобно, например, во время отпуска), то нужно только повернуть назад регулятор включения / выключения ⑤ на “0” так, чтобы погасла индикация установки температуры **холодильного отделения** ⑥ и погасло внутреннее освещение. Индикация температуры **морозильного отделения** ③ должна продолжать гореть.

## Регулирование температуры

- С помощью монеты поворачивайте регуляторы температуры ① и ⑤ до тех пор, пока на индикаторах ③ и ⑥ не высветится нужная температура. Положения прорези означают:

**1-я точка** = самая высокая температура, наименьшая охлаждающая мощность  
**макс.** = самая низкая температура, наибольшая охлаждающая мощность

- Рекомендуемые значения задания температуры:
- для **холодильного отделения:** 5 °C
- для **морозильного отделения:** -18 °C

При регулировке мигает световой индикатор установленной температуры.

**Указание:** Обратите внимание, что температура холодильного отделения зависит от частоты открывания дверей, количества загруженных продуктов и окружающей температуры места установки.

Установите регулятор в соответствии с нужной температурой.

## Быстрое замораживание ②

**Свежие** продукты нужно как можно быстрее

полностью проморозить, а уже хранящиеся замороженные продукты должны сохранить “запас холода”. При этом лучше всего сохраняются питательность, внешний вид и вкус замораживаемых продуктов.

- Можно в течение 24 часов заморозить столько килограммов свежих продуктов, сколько указано на заводской табличке у значка “Производительность по замораживанию ... кг/24 часа”. Это максимальное количество замораживаемых продуктов может быть различным в зависимости от модели и климатического класса.

Более полную информацию об этом можно найти в разделе “Замораживание в режиме SuperFrost (быстрое замораживание)”.

## Индикация установки температуры

- ③ для морозильного отделения ⑥ для холодильного отделения
- Светящийся индикатор установки температуры показывает, что устройство работает.
- Отдельные световые индикаторы соответствуют разным диапазонам температуры. Они показывают выбранное заданное значение температуры в холодильном/морозильном отделении.
- В пределах зоны установки температуры, например при индикации от -15 °C до -18 °C или между двумя точками\* можно выставить температуру несколько ниже. При необходимости медленно вращайте дальше регулятор температуры ① - индикация зоны температуры, например -18 °C, недолго **мигает**. Это подтверждает установку более низкой температуры в пределах небольшой зоны температур.

## Аварийное звуковое предупреждение, красная сигнальная лампочка

Звуковое предупреждение и красная сигнальная лампа помогут защитить хранящиеся замороженные продукты и сэкономить электроэнергию.

- **Звуковой сигнал выключается** нажатием клавиши выключения аварийного сигнала ④,
- или автоматически, когда снова достигается достаточно низкая температура хранения.
- Он звучит все время, пока температура морозильного отделения недостаточно низкая (зависит от заданной температуры).
- Одновременно **мигает красная** лампа аварийной клавиши выключения.

Причина может быть в следующем

- для замораживания были положены теплые свежие продукты,
- при сортировке и извлечении замороженных продуктов внутрь попало слишком много теплого комнатного воздуха. Такое колебание температуры не влияет на замороженные продукты.
- При нажатии клавиши выключения аварийного сигнала **аварийная лампа** перестает мигать и начинает гореть постоянно. Она погаснет только тогда, когда устройство выйдет из аварийного состояния и будет достигнута достаточно низкая температура. При этом устройство звукового предупреждения автоматически снова становится **готовым к работе**.
- Только если клавиша “SuperFrost” **мигают одновременно** с лампой индикатора температуры, то это означает, что: имеет место неисправность. Пожалуйста, обратитесь в Ваш сервисный центр и сообщите ей о мигании этого индикатора. Это позволит выполнить быстрое и целенаправленное обслуживание.

## Включение вентилятора\*

для улучшения циркуляции воздуха:

Вы можете самостоятельно включить вентилятор, если Вам необходимо:

- быстро охладить большое количество свежих продуктов или
- достичь относительно равномерной температуры во всех температурных зонах внутри холодильника. Благодаря интенсивной циркуляции воздух перемещается по различным температурным зонам холодильника. Продукты, находящиеся в холодильнике, охлаждаются равномерно.
- Использование вентилятора рекомендуется в следующих случаях:
- при высокой температуре окружающей среды (более 30°C) или
- при высокой влажности воздуха, как, например, в летние дни.
- **Включение/выключение:** Кратковременно нажмите кнопку вентилятора 7 - включено, 0 - выключено.

## Замечание:

- В целях экономии электроэнергии при открытой двери холодильника вентилятор автоматически отключается.

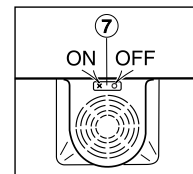

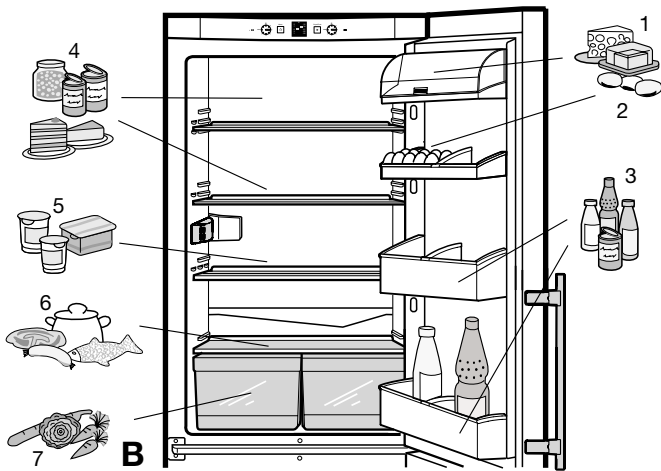

- 1 Масло, сыр
- 2 Яйца
- 3 Банки, напитки, бутылки
- 4 Консервы, выпечка
- 5 Молочные продукты
- 6 Мясные и колбасные изделия, рыба, готовые блюда
- 7 Фрукты, овощи, салат

## Размещение продуктов

Благодаря естественной циркуляции воздуха в холодильной камере устанавливаются зоны с различной температурой, которые благоприятны для хранения различных продуктов. Холоднее всего непосредственно над емкостями для овощей и около задней стенки (благоприятно, например, для колбасных и мясных изделий), теплее всего в верхней передней зоне и на дверце (благоприятно, например, для бутербродного масла и сыра). Поэтому храните продукты в соответствии с "примером размещения", рис. В.

### Указания для хранения в холодильном отделении

- Размещайте продукты так, чтобы воздух мог хорошо циркулировать, т.е. не слишком плотно.
- Продукты, которые легко распространяют и впитывают запах и вкус, а также жидкости всегда храните в закрытых емкостях или под крышкой.
- Продукты, выделяющие много этилена и легко впитывающие его, такие как овощи и салат, всегда отделяйте друг от друга или упаковывайте, чтобы не сокращать срок хранения; например, помидоры не храните вместе с киви или капустой.

## Изменение оборудования

Расстояние между съемными полочками и ящичками на дверце можно изменять по необходимости.

- **Перестановка полочек на дверце**, рис. С: Сдвиньте полочку на дверце вверх, выньте ее вперед и снова установите, действуя в обратной последовательности.
- Благодаря сдвигу **держателя для бутылок** можно предохранить бутылки от опрокидывания при открывании и закрывании дверцы.
  - Для чистки держатель может быть снят: в соответствии с рис. С: поднимите нижний край держателя и выведите его из фиксатора.
- **Перестановка съемных полочек**, рис. С:
  - поднимите, потяните вперед и снимите. Съемные полки всегда устанавливайте так, чтобы задняя кромка, упирающаяся в стенку, была направлена вверх, иначе продукты могут примерзнуть к задней стенке.
  - Стекланные пластины защищены от случайного вытаскивания с помощью стопоров.
  - Если требуется место для высоких бутылок и емкостей, то немного приподнимите **переднюю половину** стеклнной пластины\* и осторожно сдвигайте ее под заднюю пластину до тех пор, пока она не зафиксируется ограничителями в углублениях на опорных планках, рис. Е.

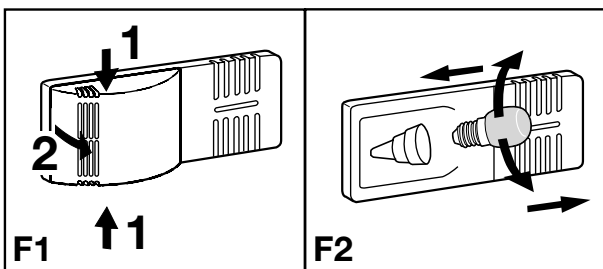
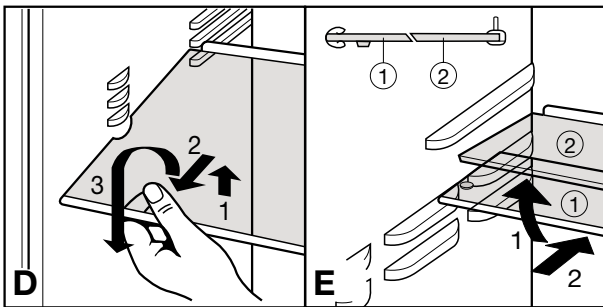
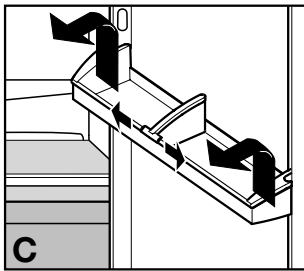

## Внутреннее освещение

автоматически выключается приблизительно через 15 минут после открывания дверцы. Если оно не горит при кратком открывании дверцы, а индикация температуры светится, значит, возможно, неисправна лампа накаливания.

### Замена лампы накаливания:

- **Параметры лампы накаливания:** макс. 25 Вт, вид тока и напряжение должны соответствовать указанным на заводской табличке. Используйте только лампы накаливания такого же размера, патрон: E 14.
- Выключите устройство. **Вытащите вилку или выньте или выверните предохранитель.**
- 1. Сдавите с боков крышку лампочки, как указано на рис. F1, 2. выведите ее из зацепления и снимите назад.
- Замените лампу накаливания, как указано на рис. F2.
- Снова навесьте покрытие сзади и зафиксируйте по бокам.



## Замораживание в режиме быстрого замораживания

SuperFrost



- Коротко нажмите клавишу “SuperFrost” ②, чтобы она начала светиться.  
Температура морозильника начнет опускаться, устройство будет работать с наибольшей возможной охлаждающей мощностью.
- При небольшом количестве замораживаемых продуктов подождите около 6 часов - обычно этого хватает; при **максимальном** количестве (см. данные о возможности замораживания на заводской табличке) требуется около 24 часов.
- Затем положите свежие продукты в ящики, предпочтительно в нижние ящики.  
При **максимальном** количестве замораживайте запакованные продукты **без** выдвижных ящиков, уложив их непосредственно на пластины, вырабатывающие холод, и после окончания замораживания положите их в выдвижные ящики!
- Режим быстрого замораживания выключается **автоматически** приблизительно через 65 часов. Процесс замораживания закончен - **клавиша SuperFrost не светится** - устройство снова работает в нормальном энергосберегающем режиме.

### Указание:

**Не включайте** режим быстрого замораживания:

- при укладывании уже замороженных изделий,
- при замораживании ежедневно до 2 кг свежих продуктов.

## Указания по замораживанию и хранению продуктов

- **Для замораживания пригодны:** мясо, дичь, птица, свежая рыба, овощи, фрукты, молочные продукты, хлеб, выпечка, готовые блюда.  
**Не пригодны:** кочанный салат, редька, виноград, целые яблоки и груши, жирное мясо.
- **В качестве упаковочного материала можно использовать** имеющиеся в продаже пакеты для замораживания, контейнеры для многократного использования из пластмассы, металла или алюминия.
- Свежие замораживаемые продукты не должны соприкасаться с уже замороженными продуктами. Всегда кладите продукты в сухие пакеты, чтобы избежать смерзания.
- Всегда надписывайте на пакетах дату и содержимое, а также не превышайте рекомендованный срок хранения, тогда будет сохранено качество продуктов.
- Продукты, которые пользователь замораживает сам, следует всегда упаковывать для своего домашнего хозяйства по порциям. Для того, чтобы они быстро промерзли полностью, не кладите в каждый пакет больше следующего количества:
  - фрукты, овощи - до 1 кг,
  - мясо до 2,5 кг
- **Овощи** после мытья и разделения на порции бланшируйте (2 - 3 минуты подержите в кипящей воде, затем выньте и быстро остудите в холодной воде. Если бланширование осуществляется с помощью пароварки или микроволновой печи, обратитесь к соответствующей инструкции).
- Свежие продукты и бланшированные овощи перед замораживанием не солите и не кладите в них пряности. Другие блюда немного посолите и приправьте. У многих пряностей изменяется интенсивность вкуса.
- Не замораживайте бутылки и банки с напитками, содержащими углекислоту. Иначе они могут взорваться. При быстром замораживании напитков выньте бутылки из морозильного отделения не позднее чем через один час!

- **Для хранения:** нагрузка на отдельный выдвижной ящик и на пластину, вырабатывающую холод, не должна превышать 25 кг.
- Если требуется максимально использовать полезное пространство, то можно извлечь все ящики и полки.

- **VarioSpace:** При извлечении выдвижных ящиков и съемных полок появляется место для крупногабаритных замороженных продуктов высотой в несколько ящиков. При этом можно замораживать, не разделявая, птицу, мясо, части туш дичи, а также высокие кондитерские изделия, а затем обрабатывать “как целое”.

- **Извлечение выдвижных ящиков**, рис. G1: вытяните до упора и поднимите вверх.
- **Снятие полок**, рис. G2: приподнять вперед и извлечь.

Для установки: действуйте в обратном порядке, просто вдвиньте съемную полку до упора.

- Всегда храните замороженные продукты одного вида вместе; таким образом, можно избежать ненужного длительного открывания дверцы и сэкономить электроэнергию.
- Не превышайте указанные сроки хранения.







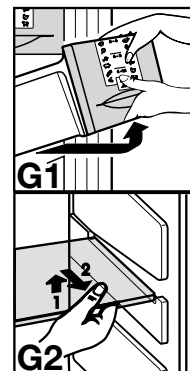





- **Для размораживания** вынимайте всегда столько продуктов, сколько непосредственно необходимо. Размороженные продукты как можно быстрее используйте для приготовления готовых блюд.

Можно размораживать продукты:

- в духовке/в аэрогриле
- в микроволновой печи
- при комнатной температуре
- в холодильной камере; холод, выделяемый замороженными продуктами, будет использоваться для охлаждения других продуктов.
- Начавшие оттаивать порции мяса и рыбы плоской формы можно подвергать горячей обработке.
- Овощи можно приготавливать в замороженном состоянии (время приготовления вдвое меньше, чем для свежих овощей).



## Морозильное отделение

Готовые блюда		<b>2 - 6</b>		Колбаса
Мороженое				Хлеб
Рыба		<b>4 - 8</b>		Грибы
Свинина				Дичь
Овощи		<b>6 - 12</b>		Птица
Фрукты				Говядина/ телятина
		<b>2</b>		

G

### Информационная табличка\*

Замороженные продукты следует использовать в течение рекомендованного времени хранения. Числа между значками обозначают срок хранения в месяцах для многих видов замороженных продуктов. Указанные сроки хранения являются ориентировочными для свежемороживаемых продуктов. Какое значение подходит - большее или меньшее - зависит от качества продуктов и их предварительной обработки перед замораживанием. Меньшие числа обычно относятся к жирным продуктам.

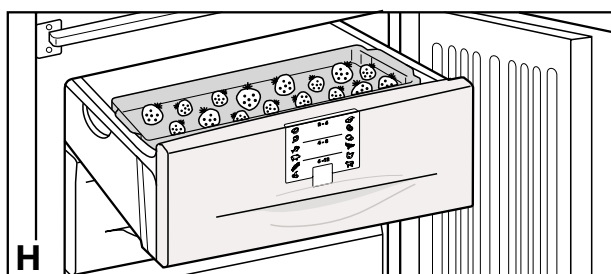

H

### Поднос для замораживания\*

позволит Вам замораживать ягоды, травы, овощи и другие мелкие продукты рассыпью. Это препятствует их смерзанию. Замороженные продукты практически сохраняют свою форму, в дальнейшем легче делить их на порции.

- Свободно распределите продукты для замораживания на подносе, рис. H.
- Подвесьте поднос для замораживания в одном из верхних выдвижных ящиков. Замораживайте продукты в течение 10 - 12 часов, затем пересыпьте в пакетики для замораживания или контейнеры и положите в выдвижной ящик.
- Для размораживания продукты снова свободно разложите.

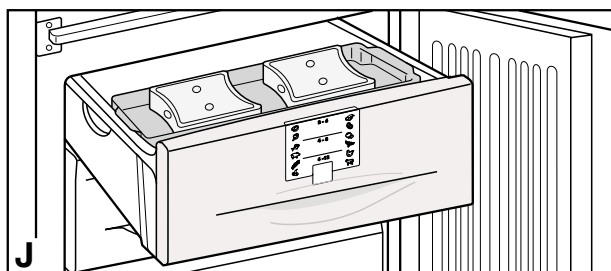

J

### Аккумуляторы холода\*

препятствуют слишком быстрому повышению температуры при отключении электропитания — лучше сохраняется качество продуктов.

- Для экономии места можно замораживать и хранить аккумуляторы холода на подносе для замораживания, рис. J.
- Если требуется "как можно дольше сохранять продукты при неисправности", уложите **промороженные** аккумуляторы в верхнем выдвижном ящике прямо на замороженные продукты.

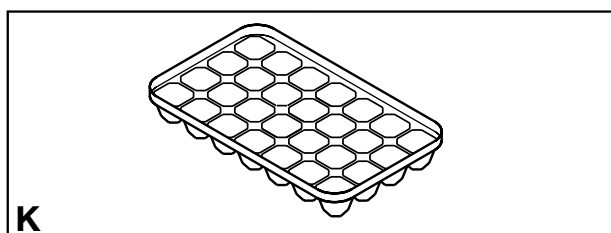

K

### Приготовление кубиков льда\*

- Наполните ванночку для льда водой.
- Поставьте ванночку для льда в устройство и заморозьте.
- Кубики льда можно вынуть из ванночки, перевернув ее или немного подержав под проточной водой.



# Размораживание, чистка

## Размораживание

### Холодильная камера

размораживается автоматически. Конденсат испаряется благодаря теплу компрессора - наличие капель воды на задней стенке функционально обосновано и абсолютно нормально.

- Обратите внимание только на то, чтобы талая вода могла беспрепятственно вытекать через отверстие для стока в задней стенке.

### В морозильной камере

при длительной эксплуатации образуется слой инея или льда в зависимости от частоты открывания дверцы и положенных "теплых" продуктов. Это абсолютно нормально.

Однако толстый слой льда увеличивает расход электроэнергии. Поэтому регулярно размораживайте устройство:

- За один день до размораживания включите режим "быстрого замораживания" (SuperFrost), продукты получат "запас холода".
  - Для размораживания: вытащите вилку из розетки сети или поверните регулятор температуры морозильного отделения в положение "0".
  - Замороженные продукты, находящиеся, по-видимому, в выдвижном ящике, с аккумуляторами холода\* сверху заверните в газетную или оберточную бумагу и поместите в холодное место.
  - Для ускорения процесса размораживания поставьте на пластину кастрюлю с горячей, но не кипящей водой.
- Не используйте для размораживания электрические нагревательные приборы или приборы для чистки паром, спрей для оттаивания, открытый огонь или металлические предметы для удаления льда.**

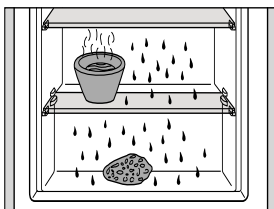

### Опасность травмирования и повреждения!

- В процессе размораживания держите дверь устройства открытой. Остаток талой воды удалите губкой или тряпкой. Затем вычистите устройство и насухо протрите.

## Чистка

- **Перед чисткой устройство должно быть обязательно выключено. Вытащите вилку или выверните предохранители, установленные перед ней, или извлеките их.**



- Наружные стенки, внутреннюю камеру и части оборудования очистите вручную чуть теплой водой с небольшим количеством средства для ополаскивания. Не работайте с прибором очистки паром - опасность травмирования и повреждения!
- Можно порекомендовать мягкие тряпки и чистящее средство общего применения с нейтральным значением pH. Внутри устройства используйте только такие чистящие средства и средства ухода, которые не представляют опасности для продуктов.
- Для ухода за холодильниками **из нержавеющей стали\*** используйте средства для чистки нержавеющей стали.
  - Для максимальной защиты поверхности из нержавеющей стали после чистки равномерно нанесите на нее специальное средство для ухода за стальными поверхностями. При этом цвет стали может становиться более интенсивным.
  - Не используйте чистящие/царапающие губки, концентрированные чистящие средства, ни в коем случае не используйте чистящие средства, содержащие песок, хлор или кислоту, и средства химической чистки, они повреждают поверхность и могут вызвать коррозию.
- Проследите, чтобы вода, использованная для чистки, не попала в желоба для стока, на вентиляционные решетки и электрические узлы. Насухо вытрите устройство.

- Следите за тем, чтобы не повредить заводскую табличку на внутренней стороне устройства, не снимайте ее - она важна для службы сервиса.
- Масленку\* можно вымыть в моечной машине; полочки, стеклянные пластины и прочие детали оборудования чистите вручную.

- Если требуется извлечь **верхний** ящик на двери (для масла или сыра), то его следует всегда извлекать вместе с крышкой\*! После этого надо осторожно надавить на боковую стенку ящика наружу так, чтобы освободить крепление крышки и извлечь крышку в сторону; обращайте внимание при этом на возможно имеющиеся опорные втулки\*.

- Полочки для чистки можно разобрать - снимите со стеклянных пластин планки и боковые детали.
- Снимите всю защитную пленку.

- Чистите **отверстие для стока** на задней стенке над ящиками для овощей чаше, рис., стрелка.

**При необходимости используйте при чистке тонкие вспомогательные средства, например, ватные палочки или что-либо аналогичное.**



- **Холодильную установку с теплообменником** - металлическую решетку на задней стороне устройства - следует один раз в год чистить и удалять с нее пыль. Осевшая пыль повышает расход электроэнергии.

- Следите за тем, чтобы кабели или другие детали не были оторваны, изогнуты или повреждены.



- Затем снова подсоедините/включите устройство, включите режим "быстрое замораживание" и после того, как погаснет красная сигнальная (аварийная) лампа, снова уложите замороженные продукты.

Если устройство должно быть **выключено на длительное время**, то освободите устройство, вытащите вилку, вычистите его, как описано, и оставьте дверцу открытой, чтобы избежать возникновения запаха.

## Неисправности - проблемы?

Данное устройство сконструировано и изготовлено так, чтобы обеспечить безопасность функционирования и длительный срок службы.

Если все же при эксплуатации возникла неисправность, проверьте, пожалуйста, не вызвана ли она неправильной эксплуатацией, поскольку в этом случае возникшие расходы должны быть отнесены на Ваш счет даже в период гарантийного обслуживания.

Пользователь сам может устранить следующие неисправности, проверив возможные причины:

### Неисправность      Возможная причина и устранение

#### Устройство не работает, индикаторы темные

- Устройство включено надлежащим образом?
- Вилка правильно вставлена в розетку?
- Предохранитель розетки в порядке?

#### Внутреннее освещение не горит

- Холодильное отделение включено?
- Дверца была открыта больше 15 минут?
- Перегорела лампа накаливания. Замените лампу в соответствии с разделом "Внутреннее освещение".

#### Слишком громкий шум

- Устройство достаточно устойчиво стоит на полу, работающий холодильный агрегат не вызывает вибрацию стоящей рядом мебели или предметов? Возможно, нужно немного сдвинуть устройство, выровнять его с помощью установочных ножек, отодвинуть бутылки и сосуды друг от друга.
- Нормальными являются: **Шум текущей жидкости**, бульканье или плеск, они вызываются хладагентом, текущим в холодильном контуре. Легкий **щелчок**, он возникает всегда, когда холодильный агрегат (мотор) автоматически включается или выключается.
- Гудение мотора**, на короткое время оно становится громче, когда агрегат включается.

#### Звучит сигнал тревоги, светится красная сигнальная клавиша, температура недостаточно низкая.

- Было положено слишком большое количество свежих продуктов **без** включения режима быстрого замораживания? (см. раздел "Быстрое замораживание")
- Дверь устройства закрыта хорошо?
- Вентиляция достаточна?  
Возможно, нужно очистить вентиляционные решетки.
- Температура окружающей среды не слишком высока? (см. раздел "Определения")
- Не слишком ли часто или надолго открывалось устройство?

## Служба сервиса и заводская табличка

Если ни одна из указанных выше причин не имеет места и самостоятельно устранить неисправность не удастся или если **мигают несколько** ламп, то обратитесь в ближайший пункт службы сервиса (по прилагаемому списку). Сообщите

**Название устройства** ①,

**Эксплуатационный (сервисный) номер** ②,

**Заводской номер** ③

указанные на заводской табличке, а также **какие световые индикаторы** мигают.

Это позволит выполнить быстрое и целенаправленное обслуживание. Заводская табличка находится на левой внутренней стороне морозильной камеры.

До прибытия представителя службы сервиса оставьте устройство закрытым, чтобы избежать дальнейшей потери холода.

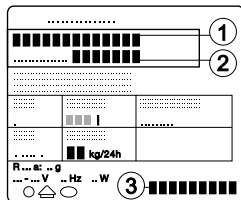

## Указания по сборке и ремонту

**Установочные размеры устройства** можно взять с нанесенного сзади рис. S и из приведенной ниже таблицы.

Устройство, общий объем модели (l) см. заводскую табличку.	Высота H (мм)
<b>322</b> (35..)	1806
<b>368</b> (40..)	1982

### Указание по установке

Не устанавливайте устройство непосредственно «стенка-в-стенку» с другими холодильными/морозильными устройствами. Это существенно для избежания образования конденсата и вызванного этим повреждений.

## Перевешивание дверцы

Рис. T. При необходимости можно изменить направление открывания двери:

- При открытой дверце освободите с помощью отвертки заглушку ① на цоколе со стороны шарнира и вытяните ее вперед.
- С помощью отвертки выведите из зацепления крышку ②. Закройте дверь.
- Выверните винт M5 ③.
- Вытащите вниз, отведите наружу и снимите опорную деталь ④ с опорным пальцем ⑤.
- Откройте дверцу, отклоните ее наружу и снимите.
- Вытащите вниз средний опорный винт ⑥.
- Отведите наружу верхнюю дверь и снимите ее вниз (обратите внимание на распорную втулку ⑨).
- Переставьте все опорные детали на противоположную сторону: С помощью отвертки выведите из зацепления крышки ⑧ и, наклоняя вниз, снимите их. Выверните опорный винт ⑦ и вверните его на противоположной стороне. Используйте при этом внутренний шестигранник имеющегося в комплекте вилчатого ключа (раствор ключа 5). Снова смонтируйте крышки ⑧: насадите их сзади и защелкните спереди.
- В средней части: Замена крышки ⑩ с опорной подставкой ⑪: выверните винты, снимите в сторону крышку ⑩ и кронштейн (опорную подставку) ⑪ в сторону, поверните на 180° и вдвиньте с противоположной стороны, вытащите опорную втулку ⑫ и снова установите ее сверху.
- В нижней части: Поднимите с помощью отвертки распорную деталь ⑬, рис. T1, переставьте ее на противоположную сторону.
- Снова смонтируйте двери:
  - Выньте из опорных втулок дверцы и переставьте пробку ⑭.
  - Верхнюю дверь навесьте на опорный палец ⑦ (обратите внимание на распорную втулку ⑨). Закройте дверь.
  - Вдвиньте средний опорный палец ⑥ снизу через кронштейн в опору двери. Следите, чтобы дверь была установлена параллельно корпусу устройства, при необходимости выровняйте с помощью удлиненного отверстия в опорной подставке.
  - Навесьте нижнюю дверь, закройте ее.
  - Опорную деталь ④ поверните на 180, опорный палец ⑤ вытащите и снова вставьте его обратной стороной. Смонтируйте обе части на кронштейне ⑩: Вдвиньте палец через кронштейн в опору двери, отведите опорную деталь, сдвиньте вверх и предварительно закрепите винтом ③.
- Перемещая дверь в удлиненном отверстии ⑮ в опорной подставке, выровняйте ее **параллельно** корпусу устройства, затем плотно затяните винт ③.
- Надвиньте заглушку ① на цоколе и, нажав, зафиксируйте ее.
- При открытой двери вставьте крышку ② передней частью в заглушку на цоколе и зафиксируйте сзади.
- Переставьте\* **ручку дверцы** ⑯ и заглушку ⑰. При открытой двери осторожно выведите спереди из зацепления опорные пластины\* ⑱ и сдвиньте их в сторону; отвинтите ручку. При монтаже действуйте наоборот: надвиньте опорные пластины и обратите внимание на правильное защелкивание.

## Указания по сборке и ремонту

### Установка в кухонную стенку

Рис. У. Устройство может быть окружено предметами кухонной обстановки. Чтобы урвать устройство по высоте с кухонной стенкой, можно установить над устройством соответствующий дополнительный шкафчик ①.

Для притока и оттока воздуха на задней стенке шкафчика должен быть вентиляционный канал глубиной не менее 50 мм по всей ширине дополнительного шкафчика. Площадь вентиляционного отверстия под нижней панелью должна составлять не менее 300 см<sup>2</sup>. В основном действует следующее: чем больше площадь вентиляционного отверстия, тем меньше электроэнергии потребляет устройство при работе.

- При комбинировании с обычными кухонными шкафами (глубиной макс. 580 мм) и декоративными панелями толщиной до 2 мм устройство можно установить непосредственно рядом с кухонным шкафом. Дверца устройства выступает по сторонам на 34 мм и по центру устройства на 51 мм относительно передней стенки кухонного шкафа. Поэтому ее можно свободно открывать и закрывать.
- При установке устройства около стены ④ необходимо иметь со стороны шарниров зазор минимум 36 мм между устройством и стеной (на столько выступает ручка при открытой дверце).

- |                           |                 |
|---------------------------|-----------------|
| ① Дополнительный шкафчик  | ③ Стенка мебели |
| ② Холодильник/морозильник | ④ Стенка        |

### Указание по монтажу декоративных панелей\*

(для моделей белого цвета высотой 1806 и 1982 мм)

С помощью декоративной панели и декоративной рамки можно согласовать устройство по цвету с передними стенками кухонной мебели или выделить его.

Декоративные панели можно приобрести у поставщика кухонной мебели. Декоративные рамки можно приобрести через дилера как доукомплектацию. Если монтаж декоративных панелей выполняется самостоятельно, то для высверливания крепежных отверстий понадобится дрель или аккумуляторный шурупверт. Дверные ручки нужно заменить на жесткие ручки из прилагающегося к декоративной рамке дополнительного набора. Дальнейшие указания по монтажу и размеры приведены в указаниях по монтажу, приложенных к набору дополнительной комплектации.

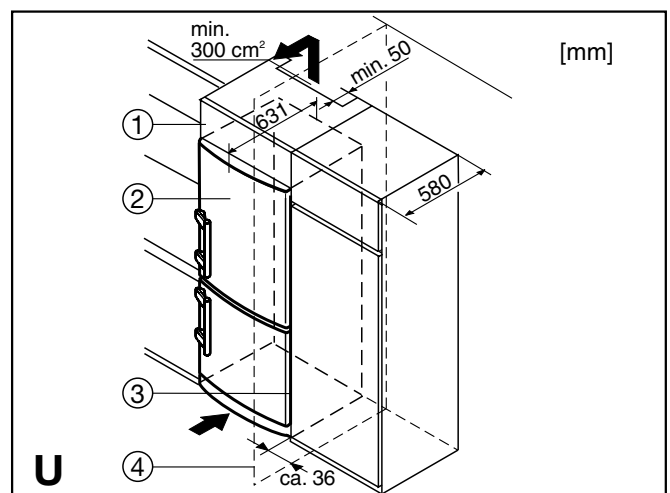
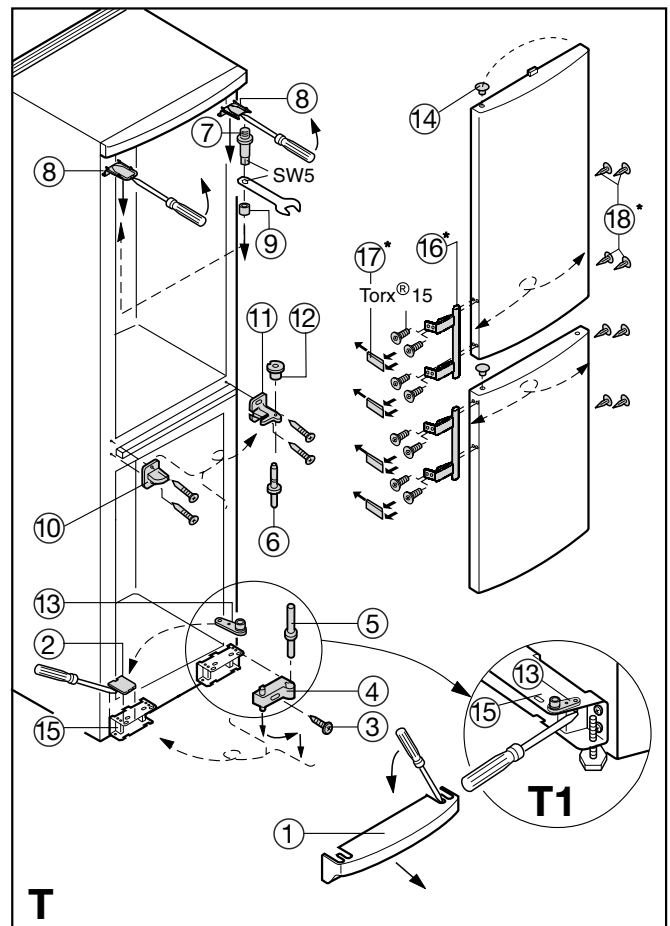
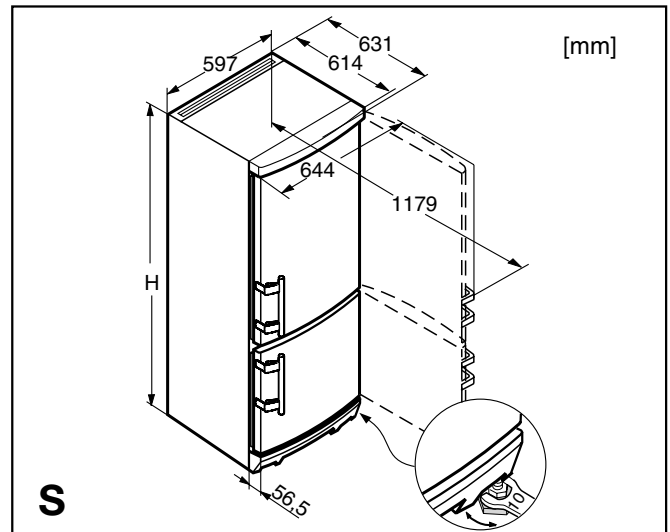

Изготовитель постоянно работает над дальнейшим развитием всех типов и моделей. Поэтому мы рассчитываем на понимание в том, что мы оставляем за собой право изменять форму, оборудование и технику.