

# Руководство по эксплуатации

## СТИРАЛЬНАЯ МАШИНА

CIS

CIS

Русскии,1

PL

Polski,13

RO

Română,25

UK

Українська,37

**AQXD 129**

### Содержание

#### Установка, 2-3

Распаковка и выравнивание  
Водопроводное и электрическое подсоединение  
Технические характеристики

#### Описание стиральной машины, 4-5

Панель управления

#### Цикл стирки, 6

#### Программы и дополнительные функции, 7

Таблица программ  
Дополнительные функции стирки

#### Стиральные порошки и белье, 8

Стиральное вещество  
Подготовка белья  
Рекомендации по стирке  
Система балансировки белья

#### Предосторожности и рекомендации, 9

Общие требования к безопасности  
Утилизация  
Открывание люка вручную

#### Техническое обслуживание и уход, 10

Отключение воды и электропитания  
Чистка машины  
Чистка дозатора стирального вещества  
Уход за барабаном  
Чистка насоса  
Проверка шланга подачи воды

#### Неисправности и методы их устранения, 11

#### Техническое обслуживание, 12



**ARISTON**

# Установка

CIS

! Важно сохранить данное руководство для его последующих консультации. В случае продажи, передачи или переезда проверьте, чтобы данное руководство сопровождало стиральную машину.

! Внимательно прочитайте инструкции: в них содержатся важные сведения об установке, эксплуатации и безопасности изделия.

! В пакете с техническим руководством вы найдете, помимо гарантийного таллона, детали, необходимые для установки машины.

## Распаковка и выравнивание

### Распаковка

1. После снятия упаковки со стиральной машины проверьте, чтобы на ней не было повреждений, вызванных при перевозке. При обнаружении повреждений не подсоединяйте ее и обратитесь в магазин.

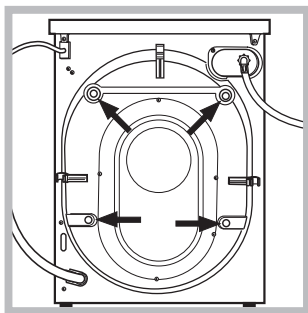

2. Снимите 4 винта, предохраняющие машину в процессе перевозки, и распорки, расположенные в задней части машины (см. рисунок).

3. Закройте отверстия резиновыми заглушками, которые вы найдете в пакете.

4. Сохраните все детали. В случае последующей перевозки стиральной машины, они должны быть установлены во избежание ее повреждения.

! Не разрешайте детям играть с упаковочными материалами.

### Нивелировка

1. Установите стиральную машину на плоском и прочном полу, не прислоняя ее к стенам или к мебели.

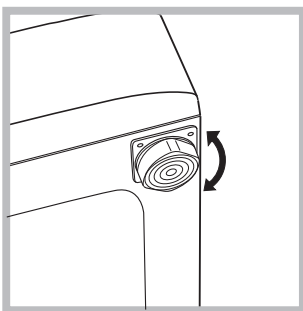

2. Выровняйте машину при помощи регулируемых ножек до полного выравнивания (наклон не должен превышать 2-х градусов).

! Тщательная нивелировка гарантирует стабильность и устраняет вибрации и шум, в особенности в процессе отжима.

! В случае установки машины на ковер или ковровое покрытие отрегулируйте ножки таким образом, чтобы под стиральной машиной оставался достаточный зазор для вентиляции.

## Водопроводное и электрическое подсоединение

### Порядок подсоединения водопроводного шланга

! Перед подсоединением водопроводного шланга к водопроводу дайте стечь воде до тех пор, пока она не станет прозрачной.

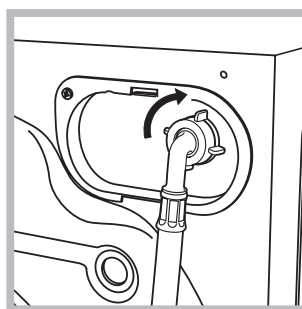

1. Подсоедините шланга к машине, привинтив его к специальному крану, расположенному в задней верхней части справа (см. рисунок).

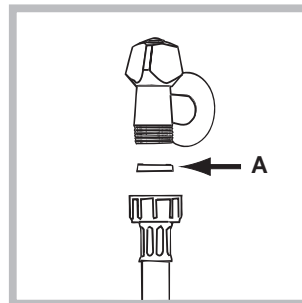

2. Вставьте прокладку А из пакета в конец водопроводного шланга и привинтите его к водопроводному крану холодной воды с резьбовым отверстием 3/4 gas (см. рисунок).

3. Проверьте, чтобы водопроводный шланг не был заломлен или сжат.

! Водопроводное давление в кране должно быть в пределах значения, указанных в таблице Технических данных (см. страницу рядом).

! Если длина водопроводного шланга будет недостаточной, следует обратиться в специализированный магазин или к уполномоченному сантехнику.

! Никогда не используйте б/у или старые шланги для подачи воды, а только прилагающиеся к машине.

### Подсоединение сливного шланга

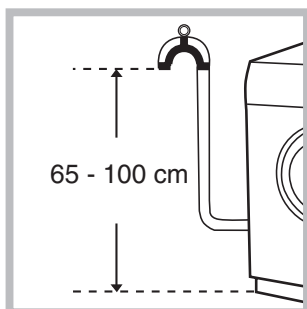

Подсоедините сливной шланг, не сгибая его, к сливному трубопроводу или к настенному сливу, расположенному на высоте 65 – 100 см от пола.

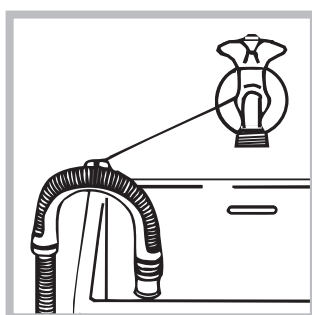

В качестве альтернативы поместите конец сливного шланга в раковину или в ванну, прикрепив прилагающуюся направляющую к крану (см. рисунок). Свободный конец сливного шланга не

должен быть погружен в воду.

! Не рекомендуется использовать удлинительные шланги. При необходимости удлинение должно иметь такой же диаметр, что и оригинальный шланг, и его длина не должна превышать 150 см.

### Электрическое подключение

Перед подсоединением вилки изделия к электрической розетке необходимо проверить следующее:

- электрическая розетка должна быть соединена с заземлением и соответствовать нормативам;
- розетка должна быть рассчитана на максимальную мощность стиральной машины, указанную в таблице Технических данных (см. таблицу сбоку);
- напряжение электропитания должно соответствовать значениям, указанным в таблице Технических данных (см. таблицу сбоку);
- электрическая розетка должна подходить к штепсельной вилке машины. В противном случае необходимо заменить розетку или вилку.

! Запрещается устанавливать стиральную машину на улице, даже под навесом, так как является опасным подвергать ее воздействию дождя и грозы.

! Стиральная машина должна быть установлена так, чтобы доступ к электрической розетке оставался свободным.

! Не используйте удлинители и тройники.

! Электрический провод изделия не должен быть согнут или сжат.

! Замена электрического провода может осуществляться только уполномоченными техниками.

Внимание! Фирма снимает с себя всякую ответственность в случае несоблюдения вышеописанных правил.

### Технические характеристики

<b>Модель</b>	AQXD 129
<b>Размеры</b>	ширина 59,5 см высота 85 см глубина 58 см
<b>Загрузка</b>	1 - 6 кг
<b>Электрические параметры</b>	напряжение 220-240 В 50 Гц max мощность 2100 Ватт
<b>Гидравлические параметры</b>	max давление 1 Мпа (10 бар) min давление 0,05 Мпа (0,5 бар) объем барабана 52 л
<b>Скорость отжима</b>	до 1200 об/мин
<b>Контрольные программы согласно нормативу IEC 456</b>	программа ХЛОПОК СВЕТЛОЕ БЕЛЬЕ; температура 60°C; при загрузке до 6 кг.
 	Машина соответствует следующим Директивам Европейского Экономического сообщества: - 73/223/ ЕЕС от 19.02.73 (низкого напряжения) и последующие модификации - 89/336 /ЕЕС от 03.05.89 (электромагнитной совместимости) и последующие модификации - 2002/96/CE

# Описание стиральной машины

CIS



## ЛЮК



Для открывания люка всегда используйте специальную ручку (см. рисунок).

## ДОЗАТОР СТИРАЛЬНОГО ВЕЩЕСТВА

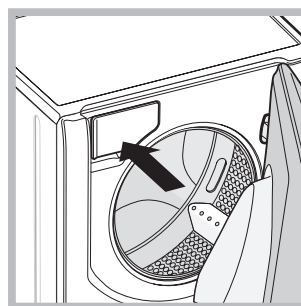

Дозатор находится внутри машины и доступен через люк.

Описание дозировки стиральных веществ см раздел "Стиральные вещества и белье".

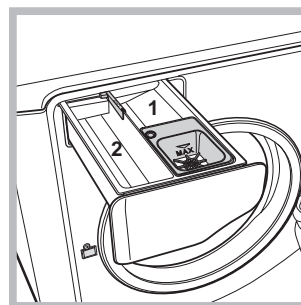

1. Ячейка предварительной стирки: используйте стиральный порошок.  
2. Ячейка основной стирки: используйте стиральный порошок или жидкое стиральное вещество. В последнем случае

рекомендуется залить его непосредственно перед пуском программы стирки.

☼ Ячейка для добавок: для ополаскивателя или жидких добавок. Рекомендуется никогда не превышать максимальный уровень, указанный на решетке дозатора и разбавлять концентрированные ополаскиватели.

## Панель управления

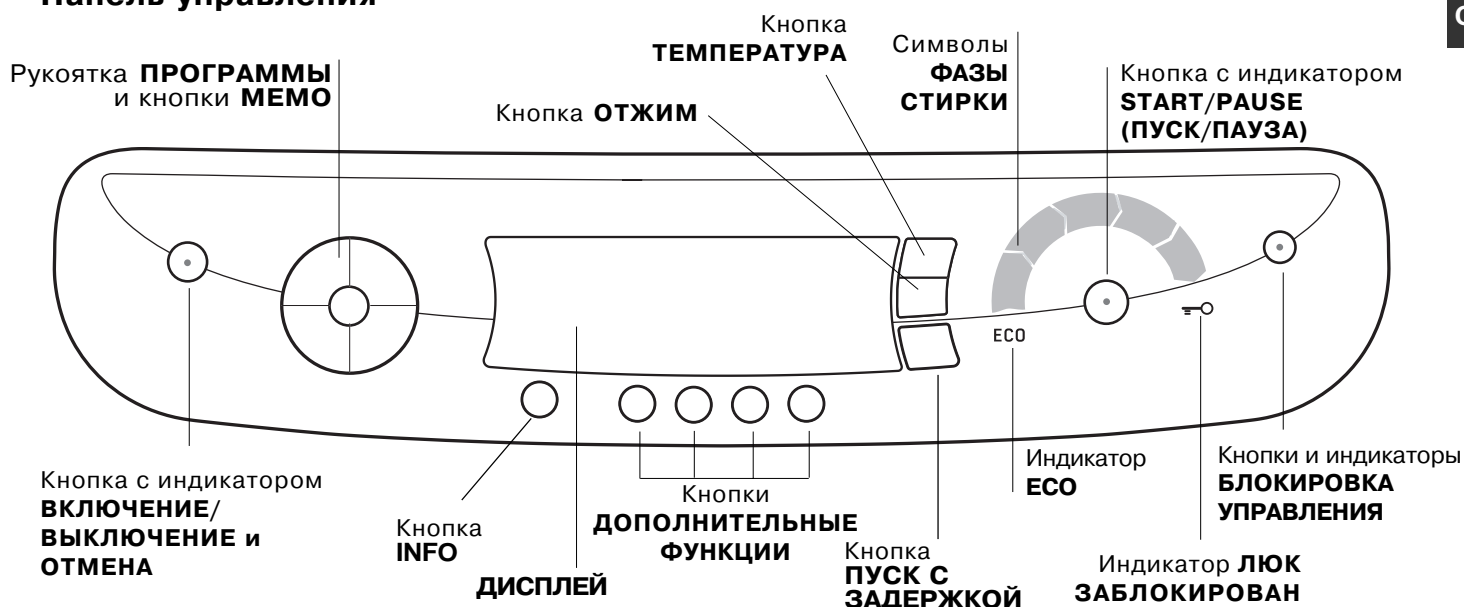

Кнопка с индикатором **ВКЛЮЧЕНИЕ ВЫКЛЮЧЕНИЕ и ОТМЕНА**: нажмите кнопку для включения или выключения машины. Зеленый индикатор показывает, что машина включена. Для отключения стиральной машины в процессе стирки необходимо держать нажатой кнопку, примерно 2 секунды. Короткое или случайное нажатие не приведет к отключению машины. В случае отключения машины в процессе стирки текущий цикл отменяется.

Рукоятка **ПРОГРАММЫ**: может вращаться в любую сторону. Для выбора нужной программы смотрите «Таблицу программ». В процессе стирки рукоятка не вращается.

Кнопки **МЕМО**: держите нажатой одну из этих кнопок для ввода в память цикла и персонализированных вами программ. Для включения цикла, ранее введенного в память, нажмите соответствующую кнопку.

Кнопка **ТЕМПЕРАТУРА**: Нажмите для уменьшения значения температуры: значение показывается на дисплее.

Кнопка **ОТЖИМ**: Нажмите для уменьшения значения или для полного исключения отжима: значение показывается на дисплее.

Кнопка **ПУСК С ЗАДЕРЖКОЙ**: Нажмите для программирования времени задержки пуска выбранной программы. Время задержки показывается на дисплее.

Кнопки **ДОПОЛНИТЕЛЬНЫЕ ФУНКЦИИ**: При нажатии этой кнопки на дисплее показывается название дополнительной функции. Включение соответствующего индикатора означает, что данная функция включена.

Кнопка **INFO**: При нажатии этой кнопки на дисплее показывается информация о программе и дополнительных функциях.

Символы **ФАЗЫ СТИРКИ**: загораются для визуализации последовательности выполнения цикла (Стирка – полоскание – Отжим – Конечный слив ). Надпись END загорается по завершении цикла.

Кнопка с индикатором **START/PAUSE**: когда зеленый индикатор редко мигает, нажмите кнопку для пуска цикла стирки. После пуска цикла индикатор перестает мигать. Для прерывания стирки вновь нажмите кнопку, индикатор замигает оранжевым цветом. Если индикатор «Блокировка люка» погас, можно открыть люк. Для возобновления стирки с момента, когда она была прервана, вновь нажмите эту кнопку.

Индикатор **БЛОКИРОВКА ЛЮКА**: показывает, что люк заблокирован. Для открывания люка необходимо прервать цикл (см *следующую страницу*).

Кнопка и индикатор **БЛОКИРОВКА УПРАВЛЕНИЯ**: для включения или отключения блокировки панели управления держите кнопку нажатой 2 секунды. Включенный индикатор означает, что панель управления заблокирована. Таким образом невозможно случайно изменить программу, в особенности в присутствии детей.



Индикатор **ЕСО**: символ ESO загорается, когда при изменении параметров стирки получается экономия электроэнергии не менее 10%.



! При первом включении необходимо выбрать язык (на дисплее появляется сообщение “Select Language”) нажмите кнопку INFO несколько раз, пока на дисплее не появится нужный вам язык. Подождите 5 секунд, после чего выбранный язык будет введен в память. Если по ошибке вы ввели неправильный язык, держите одновременно нажатыми кнопки INFO и ПУСК С ЗАДЕРЖКОЙ для возврата к меню выбора языка.



# Цикл стирки

CIS

**ПРИМЕЧАНИЕ:** при первом использовании стиральной машины выполните один цикл стирки без белья, но со стиральным веществом, выбрав программу хлопок 90° без предварительной стирки.

- 1. АПОРЯДОК ВКЛЮЧЕНИЯ МАШИНЫ.** Нажмите кнопку . Все индикаторы загорятся на 1 секунду, и на дисплее появится надпись OK. Затем останется включенным индикатор кнопки , и будет мигать индикатор START/PAUSE.
- 2. ЗАГРУЗКА БЕЛЬЯ.** Откройте люк машины. Загрузите в барабан белье, не превышая максимальный допустимый вес, указанный в таблице программ на следующей странице и на дисплее.
- 3. ДОЗИРОВКА СТИРАЛЬНОГО ВЕЩЕСТВА.** Выньте дозатор и поместите стиральное вещество в специальные ячейки, как описано в «Описание стиральной машины». Для визуализации рекомендаций касательно типа стирального вещества для каждого цикла нажмите кнопку .
- 4. ЗАКРОИТЕ ЛЮК.**
- 5. ВЫБОР ПРОГРАММЫ.** Поверните РУКОЯТКУ ПРОГРАММЫ вправо или влево вплоть до выбора нужной программы. Название программы появится на дисплее. Вместе с программой будет показана температура и скорость отжима, которые могут быть изменены. На дисплее показывается рекомендуемый уровень загрузки барабана и продолжительность цикла.
- 6. ПЕРСОНАЛИЗИРОВАННЫЕ ЦИКЛЫ СТИРКИ.** Нажмите специальные кнопки на панели управления:

 **Измените температуру и/или скорость отжима.** Машина автоматически устанавливает максимальные температуру и скорость отжима, допустимые для выбранной программы, следовательно эти значения не могут быть увеличены. При помощи кнопки  можно постепенно уменьшить температуру вплоть до стирки в холодной воде "OFF". При помощи кнопки  можно постепенно уменьшить скорость отжима вплоть до его исключения "OFF". При еще одном нажатии этих кнопок вернутся максимальные допустимые значения.

 **Программирование пуска с задержкой.** Для программирования задержки пуска выбранной программы нажмите соответствующую кнопку вплоть до получения нужного значения задержки. Когда включена функция задержки, на дисплее загорается символ . Для отмены задержки пуска нажмите кнопку вплоть до появления на дисплее надписи OFF. Символ  погаснет.

 **Изменение параметров цикла.**

- Нажмите кнопку для включения дополнительной функции. На дисплее появится название функции, и загорится индикатор соответствующей кнопки.
  - Вновь нажмите кнопку для отмены дополнительной функции. На дисплее появится название функции и надпись OFF, индикатор погаснет.
- !** Если выбранная функция является несовместимой с заданной программой, индикатор будет мигать, и такая функция не будет включена.
- !** Если выбранная функция является несовместимой с другой, ранее заданной дополнительной функцией, будет мигать индикатор первой выбранной функции, и будет включена только вторая дополнительная функция, индикатор включенной функции будет гореть, не мигая.
- !** Дополнительные функции могут изменить рекомендуемую загрузку машины и/или продолжительность цикла.
- 7. ПУСК ПРОГРАММЫ.** Нажмите кнопку START/PAUSE. Соответствующий индикатор загорится, и люк машины заблокируется (загорится индикатор ЛЮК ЗАБЛОКИРОВАН). В процессе стирки на дисплее будет показываться название текущей операции и будут включаться символы соответствующих функций. Для изменения текущей программы, прервите цикл, нажав кнопку START/PAUSE; затем выберите нужный цикл и вновь нажмите кнопку START/PAUSE. Если требуется открыть люк после пуска цикла, нажмите кнопку START/PAUSE. Когда погаснет индикатор ЛЮК ЗАБЛОКИРОВАН , можно открыть люк. Вновь нажмите кнопку START/PAUSE для возобновления программы с момента, когда она была прервана.

- 8. ЗАВЕРШЕНИЕ ПРОГРАММЫ.** Сигнализируется включением надписи END. Люк можно открыть сразу же. Если индикатор START/PAUSE мигает, нажмите кнопку для завершения цикла. Откройте люк, выгрузьте белье и выключите машину.
- !** Если требуется отменить текущий цикл стирки, держите нажатой кнопку . Цикл прервется, и машина выключится.

## МЕШОК ДЛЯ СТЕГАННЫХ ВЕЩЕЙ, ЗАНАВЕСОК И ДЕЛИКАТНЫХ ИЗДЕЛИЙ

Благодаря специальному мешку, прилагающемуся к машине Ariston дает возможность стирать также самые деликатные и ценные вещи с гарантией их полной сохранности.

Рекомендуется использовать мешок каждый раз для стирки стеганных и пуховых вещей на синтетической подкладке.



# Программы и дополнительные функции



Таблица программ

Символ	Описание программы	Макс. Температура (°C)	Макс. Скорость (обороты в минуту)	Стиральные вещества		Макс. загрузка (кг)	Продолжить цикл
				Стирка	Ополаскиватель		
<b>Ежедневная программа</b>							
	<b>ХЛОПОК СВЕТЛОЕ БЕЛЬЕ</b>	60°	1200	●	●	6	2h 10'
	<b>ХЛОПОК ЦВЕТНОЕ БЕЛЬЕ</b>	40°	1200	●	●	6	1h 40'
	<b>СИНТЕТИКА ДЕЛИКАТНЫЕ ТКАНИ</b>	40°	800	●	●	2,5	1h 10'
	<b>БЫСТР. СТИРКА:</b> Для быстрого освежения малозагрязненного белья (не для шерсти, шелка и изделия ручной стирки).	30°	800	●	●	3	35'
<b>Энергичные программы</b>							
	<b>ХЛОПОК ПРЕДВАРИТЕЛЬНАЯ СТИРКА:</b> Для удаления трудновыводимых пятен. <i>(Добавить стиральное вещество в специальную ячейку).</i>	90°	1200	●	●	6	2h 40'
	<b>ХЛОПОК 90°</b>	90°	1200	●	●	6	2h 25'
	<b>СИНТЕТИКА ОБЫЧНЫЕ ТКАНИ</b>	60°	800	●	●	2,5	1h 22'
<b>Специальные программы</b>							
	<b>РУБАШКИ</b>	40°	600	●	●	2	1h 20'
	<b>ШЕЛК:</b> Для изделий из шелка, вискозы и нижнего белья. Per capi in seta, viscosa, lingerie.	30°	0	●	●	2	50'
	<b>ШЕРСТЬ:</b> Для шерсти, кашемира и т.д.	40°	600	●	●	1,5	53'
	<b>ПУХ / ПЕРО:</b> Для изделий, набитых гусиным пухом.	30°	1000	●	●	2	1h 10'
<b>Частичные программы</b>							
	<b>ПОЛОСКАНИЕ ХЛОПОК</b>	-	1200	-	●	6	45'
	<b>ПОЛОСКАНИЕ ДЕЛИКАТНЫЕ ТКАНИ</b>	-	800	-	●	2,5	40'
	<b>ОТЖИМ ХЛОПОК</b>	-	1200	-	-	6	20'
	<b>ОТЖИМ ДЕЛИКАТНЫЕ ТКАНИ</b>	-	800	-	-	2,5	14'
	<b>СЛИВ ВОДЫ</b>	-	0	-	-	6	3'

Приведенные в таблице значения являются приблизительными.

## Дополнительные функции стирки

### Супер стирка

Благодаря использованию большего объема воды в начале цикла и большей продолжительности эта функция обеспечивает оптимальную стирку.

! Функция несовместима с программами БЫСТР. СТИРКА, Шелк и Шерсть, ПУХ / ПЕРО и Частичные программы.

### Легкая глажка

При выборе этой функции стирки и отжим изменяются таким образом, чтобы сократить образование складок. По завершении цикла стиральная машина выполняет медленное вращение барабана, индикаторы «Легкая глажка» и START/PAUSE мигают. Для завершения цикла нажмите кнопку START/PAUSE или кнопку «Легкая глажка».

В программе **Шелк** машина завершает цикл без слива воды, и индикатор «Легкая глажка» мигает. Для слива воды и выгрузки белья необходимо нажать кнопку START/PAUSE или кнопку «Легкая глажка».

! Функция несовместима с программами Шерсть, ОТЖИМ ХЛОПОК, ОТЖИМ ДЕЛИКАТНЫЕ ТКАНИ и Слив.

### Дополнительное полоскание

При выборе этой функции повышается эффективность ополаскивания, обеспечивая максимальное удаление стирального вещества. Эта функция особенно удобна для людей с кожей, чувствительной к стиральным веществам. Рекомендуется использовать эту функцию в случае полной загрузки машины или в случае использования большой дозы стирального вещества.

! Функция несовместима с программами БЫСТР. СТИРКА, ОТЖИМ ХЛОПОК, ОТЖИМ ДЕЛИКАТНЫЕ ТКАНИ и Слив.

### Быстрая стирка

Для сокращения продолжительности стирки, гарантируя также экономию воды и электроэнергии.

! Несовместима с дополнительной функцией «Супер стирка» и не может использоваться с программами БЫСТР. СТИРКА, Шелк, Шерсть и Частичные программы.

# Стиральные порошки и белье

CIS

## Стиральное вещество

Выбор и доза стирального вещества зависят от типа белья (х/б, шерсть, шелк...), от цвета белья, от температуры стирки, от степени загрязнения и от жесткости воды.

Правильная дозировка стирального вещества – это экономия и охрана окружающей среды: хотя стиральные порошки и являются биоразлагаемыми, они содержат вещества, отрицательно влияющие на природу.

Рекомендуется:

- использовать стиральные порошки для белых х/б вещей и для предварительной стирки.
- использовать жидкие стиральные вещества для деликатных х/б вещей и для всех программ с низкой температурой.
- использовать деликатные жидкие стиральные вещества для стирки шелковых и шерстяных вещей.

**!** Не используйте стиральные вещества для ручной стирки так как они образуют слишком много пены.

Стиральное вещество помещается перед началом стирки в специальную ячейку или в дозатор, который помещается непосредственно в барабан. В этом случае нельзя выбрать цикл Хлопок с предварительной стиркой.

## Подготовка белья

**!** Тщательно расправьте вещи перед их загрузкой в барабан машины.

- Разделите белье по типу ткани (см. символ на этикетке) и по цвету, обращая внимание на разделение цветных и белых вещей;
- Выньте из карманов все предметы и проверьте пуговицы;
- Не превышайте значения, указанные в «Таблице программ», указывающие вес сухого белья:

### Сколько весит белье?

1 простыня	400-500 г
1 наволочка	150-200 г
1 скатерть	400-500 г
1 банный халат	900-1200 г
1 полотенце	150-250 г
1 пара джинс	400-500 г
1 рубашка	150-200 г

## Рекомендации по стирке

**Рубашки:** используйте специальную программу для стирки рубашек из разных тканей и разных расцветок. Это обеспечит их максимальную сохранность.

**Шелк:** используйте специальную программу для стирки всех шелковых вещей. Рекомендуется использовать специальное стиральное вещество для деликатных тканей.

**Занавески:** рекомендуется свернуть их и поместить в прилагающийся мешок. Используйте программу «Шелк».

**Шерсть:** Машина марки Ariston единственная получила престижный знак Woolmark Platinum Care (M.0508) от Компании The Woolmark Company, которая сертифицирует машинную стирку всех шерстяных изделий, даже тех, на этикетках которых указано «только ручная стирка» . Таким образом, выбрав программу «Шерсть», вы можете надежно и эффективно стирать любые шерстяные изделия.

**ПУХ / ПЕРО:** для стирки пуховиков, содержащих утиный пух, такие как двойные или одинарные пуховые одеяла (весом не более 2 кг), подушки, куртки используйте специальную программу «ПУХ / ПЕРО». Рекомендуется загрузить пуховики в барабан машины, сложив края внутрь (см. рисунок) и не превышать  $\frac{3}{4}$  объема барабана.

Для оптимальной стирки рекомендуется использовать жидкое стиральное вещество, заливаемое в дозатор стиральных средств.

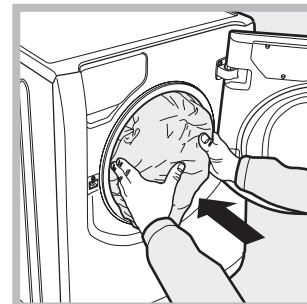
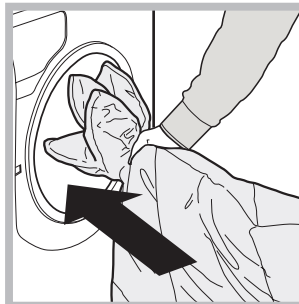

**Стеганные вещи:** для стирки стеганных вещей на синтетической подкладке используйте специальный прилагающийся мешок и выберите программу «ПУХ / ПЕРО».

**Трудновыводимые пятна:** трудновыводимые пятна перед стиркой в машине следует обработать твердым мылом и стирать по программе Хлопок с предварительной стиркой.

## Система балансировки белья

Перед каждым отжимом во избежание чрезмерных вибрации и для равномерного распределения белья в барабане машина производит вращения со скоростью, слегка превышающей скорость стирки. Если после нескольких попыток белье не будет правильно сбалансировано, машина произведет отжим на меньшей скорости по сравнению с предусмотренной.

В случае чрезмерной разбалансировки машина выполнит распределение белья вместо отжима. Для оптимизации распределения белья и его правильной балансировки рекомендуется перемешать мелкое белье с крупным.



# Предосторожности и рекомендации

**!** Стиральная машина спроектирована и изготовлена в соответствии с международными нормативами по безопасности. Необходимо внимательно прочитать настоящие предупреждения, составленные в целях вашей безопасности.

## Общие требования к безопасности

- Данное изделие предназначено исключительно для домашнего использования.
- Стиральной машиной должны пользоваться только взрослые лица, соблюдающие инструкции, приведенные в данном техническом руководстве.
- Не прикасайтесь к стиральной машине влажными руками, босиком или с мокрыми ногами.
- Не тяните за провод электропитания для отсоединения вилки изделия из электрической розетки, возьмитесь за вилку рукой.
- Не прикасайтесь к сливаемой воде, так как она может быть очень горячей.
- Категорически запрещается применять силу для открывания люка: это может повредить защитный механизм, предохраняющий люк от случайного открывания.
- В случае неисправности категорически запрещается открывать внутренние механизмы изделия с целью самостоятельного ремонта.
- Не разрешайте детям играть рядом с работающей машиной.
- Перемещать машину следует осторожно, вдвоем или втроем. Никогда не перемещайте машину в одиночку, так как машина очень тяжелая.
- Перед помещением в стиральную машину белье проверьте, чтобы барабан был пуст.

## Утилизация

- Уничтожение упаковочных материалов: соблюдайте местные нормативы по утилизации упаковочных материалов.
- Согласно Европейской Директиве 2002/96/CE касательно утилизации электронных и электрических электроприборов электроприборы не должны выбрасываться вместе с обычным городским мусором. Выведенные из строя приборы должны собираться отдельно для оптимизации их утилизации и рекуперации составляющих их материалов, а также для безопасности окружающей среды и здоровья. Символ зачеркнутая мусорная корзина, имеющийся на всех приборах, служит напоминанием об их отдельной утилизации.

За более подробной информацией о правильной утилизации бытовых электроприборов пользователи могут обратиться в специальную государственную организацию или в магазин.

## Открывание люка вручную

Если по причине отключения электроэнергии невозможно открыть люк машины, чтобы выгрузить чистое белье, действуйте следующим образом:

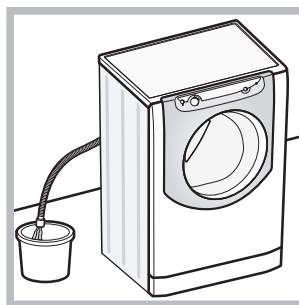

1. выньте штепсельную вилку машины из электророзетки.
2. проверьте, чтобы уровень воды в машине был ниже отверстия люка. В противном случае слейте излишек воды через сливной шланг в ведро, как показано на *рисунке*.

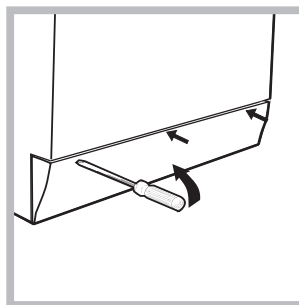

3. снимите нижний плинтус стиральной машины (при помощи отвертки (см. *рисунк*)).

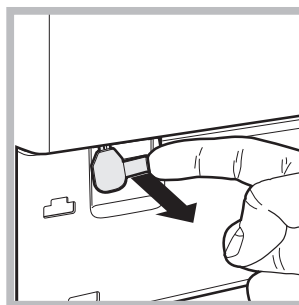

4. потяните наружу язычок, показанный на рисунке, вплоть до освобождения пластикового блокировочного винта. Затем потяните его вниз, пока не услышите щелчок, что означает разблокировку люка.

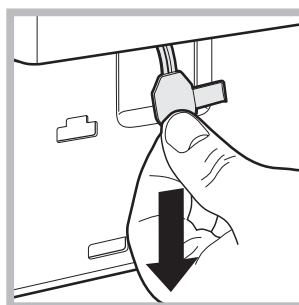

5. откройте люк. Если это все еще невозможно, повторите вышеописанную операцию.

6. установите на место нижний плинтус, проверив перед его прикреплением к машине, чтобы крюки вошли в соответствующие петли.

# Техническое обслуживание и уход

CIS

## Отключение воды и электропитания

- Перекрывайте водопроводный кран после каждой стирки. Таким образом сокращается износ водопроводной системы машины и сокращается риск утечек.
- Выньте штепсельную вилку машины из электророзетки перед началом чистки и технического обслуживания стиральной машины.

## Чистка машины

Для чистки наружных и резиновых частей стиральной машины использовать тряпку, смоченную теплой водой с мылом. Не используйте растворители или абразивные чистящие средства.

## Чистка дозатора стирального вещества

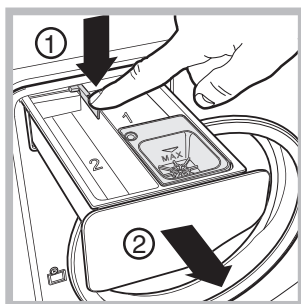

Чтобы вынуть дозатор, нажмите на язычок (1) и вытащите дозатор (2) (см. рисунок).

Промыть ячейку под струей воды. Эта операция должна выполняться.

## Уход за барабаном

- После использования стиральной машины всегда следует оставлять люк полуоткрытым во избежание образования неприятных запахов в барабане.

## Чистка насоса

Стиральная машина оснащена самоочищающимся насосом, не нуждающимся в техническом обслуживании. Тем не менее мелкие предметы (монеты, пуговицы) могут упасть за кожух, предохраняющий насос, расположенный в его нижней части.

! Проверьте, чтобы цикл стирки завершился, и выньте штепсельную вилку из розетки.

Для доступа к кожуху:

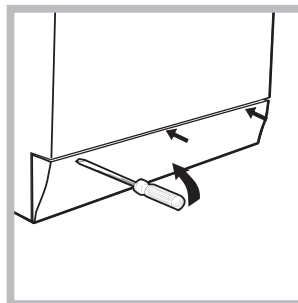

1. снимите нижний плинтус стиральной машины при помощи отвертки (см. рисунок);

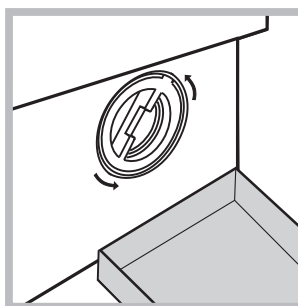

2. подставьте емкость для слива воды (примерно 1,5 литра) (см. рисунок);  
3. отвинтите крышку, повернув ее против часовой (см. рисунок);

4. тщательно прочистите внутри кожуха;  
5. привинтите крышку на место;  
6. установите на место переднюю панель, проверив перед ее прикреплением к машине, чтобы крюки вошли в соответствующие петли.

## Проверка шланга подачи воды

Проверяйте водопроводный шланг не реже одного раза в год. При обнаружении трещин или разрывов шланга замените его: в процессе стирки сильное водопроводное давление может привести к внезапным разрывам.

# Неисправности и методы их устранения



CIS

Если ваша стиральная машина не работает. Прежде чем обратиться в Центр Технического обслуживания (см. «Техническое обслуживание»), проверьте, можно ли устранить неисправность, используя рекомендации, приведенные в следующем перечне.

## Неисправности:

## Возможные причины / Методы устранения:

**Машина не включается.**

- Штепсельная вилка машины не соединена с электрической розеткой или соединена плохо и не обеспечивает контакт.
- В доме отключено электричество.

**Цикл стирки не запускается.**

- Люк плохо закрыт.
- Не была нажата кнопка START/PAUSE.
- Кран подачи воды закрыт.

**Стиральная машина не заливает воду.**

- Водопроводный шланг не подсоединен к крану.
- Шланг согнут.
- Кран подачи воды закрыт.
- В доме нет воды.
- Недостаточное водопроводное давление.
- Не была нажата кнопка START/PAUSE.

**Стиральная машина непрерывно заливает и сливает воду.**

- Сливной шланг не находится на высоте 65 – 100 см. от пола (см. «Установка»).
- Конец сливного шланга погружен в воду (см. «Установка»).
- Если ваша квартира находится на последних этажах здания, могут наблюдаться явления сиффона, поэтому стиральная машина производит непрерывный залив и слив воды. Для устранения этой аномалии в продаже имеются специальные клапаны против явления сиффона.
- Настенное сливное отверстие не оснащено вантузом для выпуска воздуха.

**Машина не сливает воду или не производит отжим.**

- Выбранная программа не предусматривает слив воды: для некоторых программ необходимо включить слив вручную (см. «Программы и дополнительные функции»).
- Включена дополнительная функция «Легкая глажка»: для завершения программы нажмите кнопку START/PAUSE (см. «Программы и дополнительные функции»).
- Сливной шланг перегнулся (см. «Установка»).
- Засорен сливной трубопровод.

**Машина сильно вибрирует в процессе отжима.**

- В момент установки стиральной машины барабан был разблокирован неправильно (см. «Установка»).
- Стиральная машина установлена на неровно (см. «Установка»).
- Машина касается к стены или предметов мебели (см. «Установка»).
- Белье в барабане несбалансировано (см. «Описание стиральной машины»).

**Утечки воды из стиральной машины.**

- Плохо привинчен водопроводный шланг (см. «Установка»).
- Засорен дозатор стирального вещества (порядок его чистки см. «Техническое обслуживание и уход»).
- Сливной шланг непрочной закреплен (см. «Установка»).

**Символы «текущей фазы» часто мигают одновременно с индикатором ВКЛЮЧЕНИЕ/ВЫКЛЮЧЕНИЕ.**

- Выключите машину и выньте штепсельную вилку из электророзетки, подождите 1 минуту и вновь включите машину. Если неисправность не устраняется, обратитесь в Технический Сервис.

**В процессе стирки образуется слишком обильная пена.**

- Стиральный порошок непригоден для стирки в стиральной машине (на упаковке должно быть указано «для стирки в стиральной машине», «для ручной и машинной стирки» или подобное).
- В дозатор было засыпано чрезмерное количество стирального порошка.

**Люк машины остается заблокированным.**

- Выполните разблокировку вручную (см. «Предосторожности и рекомендации»).

**!** Если после вышеперечисленных проверок неисправность не будет устранена, следует перекрыть кран подачи воды, выключить стиральную машину и обратиться в Авторизованный Сервисный Центр.

# Техническое обслуживание

CIS

## **Перед тем как обратиться в Авторизованный Сервисный Центр:**

- Проверьте, можно ли устранить неисправность самостоятельно (см. «Неисправности и методы их устранения»);
- Вновь запустите программу для проверки исправности машины;
- В противном случае обратитесь в Авторизованный Сервисный Центр;

**!** В случае неправильного монтажа машины или ее неправильной эксплуатации вызов техника будет платным.

**!** Никогда не обращайтесь к неуполномоченным техникам.

## **При обращении в Авторизованный Сервисный Центр необходимо сообщить:**

- тип неисправности;
- модель изделия (Мод.);
- номер тех. паспорта (сериинный №);

Эти данные вы найдете на заводской табличке, расположенной на изделии.

**PL**

Polski

**AQXD 129**

## Spis treści

### Instalacja, 14-15

Rozpakowanie i wypoziomowanie  
Podłączenie do sieci wodnej i elektrycznej  
Dane techniczne

### Opis maszyny, 16-17

Pulpit sterowania

### W jaki sposób wykonać cykl prania, 18

### Programy i opcje, 19

Tabela programów  
Opcje prania

### Środki piorące i bielizna, 20

Środek piorący  
Przygotowanie bielizny  
Zalecenia prania  
System równoważenia ładunku

### Zalecenia i środki ostrożności, 21

Ogólne zasady bezpieczeństwa  
Utylizacja  
Ręczne otwarcie szklanych drzwiczek

### Konserwacja, 22

Wyłączenie wody i prądu elektrycznego  
Czyszczenie maszyny  
Czyszczenie szufladki na środki piorące  
Czyszczenie bębna  
Czyszczenie pompy  
Kontrola rury doprowadzania wody

### Anomalie i środki zaradcze, 23

### Serwis Techniczny, 24

# Instalacja

PL

! Należy zachować niniejszą książeczkę aby móc z niej skorzystać w każdej chwili. W przypadku sprzedaży, odstąpienia lub przeprowadzki należy upewnić się, że pozostanie razem z pralką.

! Należy uważnie przeczytać instrukcję obsługi: gdyż zawiera ona ważne informacje dotyczące instalacji oraz właściwego i bezpiecznego użytkowania pralki.

! W kopercie zawierającej niniejszą instrukcję, oprócz gwarancji znajdują się detale służące do instalacji.

## Rozpakowanie i wypoziomowanie

### Rozpakowanie

1. Po wypakowaniu pralki upewnić się, że nie doznała uszkodzeń podczas transportu. Jeśli byłaby ona uszkodzona, nie podłączać jej i powiadomić sprzedawcę.

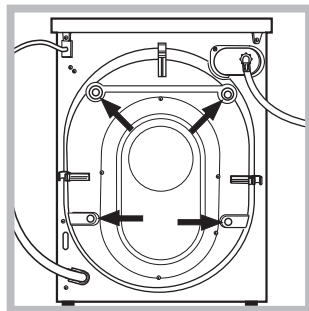

2. Odkręcić 4 śruby ochronne na czas transportu oraz odpowiednią rozpórkę znajdujące się w części tylnej (patrz rysunek).

3. Zatkać otwory przy pomocy plastikowych korków znajdujących się w kopercie.

4. Przechowywać wszystkie części, bowiem gdyby pralka miała być przeniesiona, powinny zostać ponownie zamontowane dla uniknięcia uszkodzeń wewnętrznych.

! Części opakowania nie nadają się do zabawy dla dzieci.

### Poziomowanie

1. Ustawić pralkę na płaskiej i twardej podłodze; nie opierać jej o ściany lub meble.

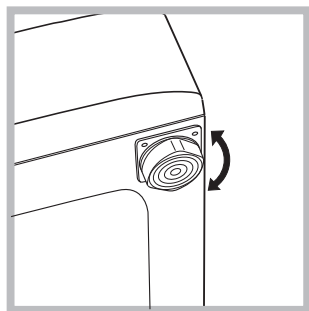

2. Skompensować nierówność odkręcając lub przykręcając nóżki aż maszyna nie znajdzie się w położeniu poziomym (nie powinna być nachylona bardziej niż 2 stopnie).

! Dokładne wypoziomowanie nadaje stabilności i umożliwia wyeliminowanie drgań i hałasów zwłaszcza podczas fazy odwirowania.

! W razie ustawienia na dywanie lub wykładzinie dywanowej należy tak wyregulować nóżki, aby pod pralką pozostawała wolna przestrzeń niezbędna dla wentylacji.

## Podłączenie do sieci wodnej i elektrycznej

### Podłączenie rury pobierania wody

! Przed podłączeniem przewodu zasilającego do sieci wodociągowej spuścić wodę aż do pojawienia się przejrzystej.

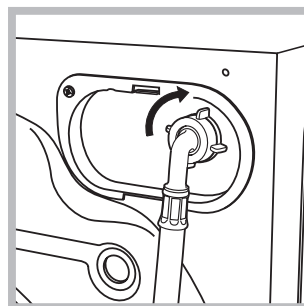

1. Podłączyć rurę pobierania wody do pralki, przykręcając ją do odpowiedniego otworu pobierania wody, znajdującego się z tyłu pralki, z prawej strony u góry (patrz rysunek).

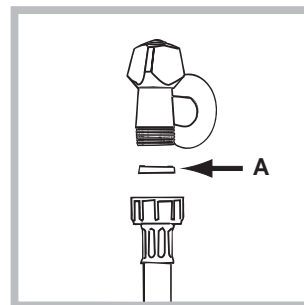

2. Wsunąć uszczelkę A znajdującą się w kopercie na końcówkę rury pobierania wody i przykręcić ją do kurka zimnej wody z wylewką gwintowaną 3/4 gaz (patrz rysunek).

3. Zwrócić uwagę, by na rurze nie było zgięć ani ściśnień.

! Ciśnienie hydrauliczne kurka powinno mieścić się w przedziale podanym w tabeli Danych technicznych (zobacz na sąsiedniej stronie).

! Jeśli długość przewodu doprowadzającego wodę okazałaby się niewystarczająca, należy zwrócić się do wyspecjalizowanego sklepu lub do upoważnionego fachowca.

! Nigdy nie należy stosować przewodów zasilających używanych lub starych, lecz tych, które znajdują się na wyposażeniu maszyny.



### Podłączenie przewodu odpływowego wody

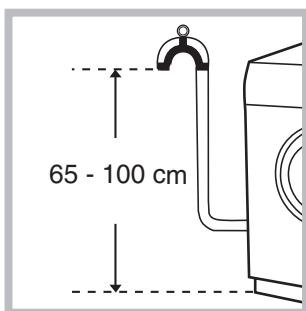

Podłączyć rurę odpływową wody do kanalizacji lub otworu spustowego w ścianie umieszczonego na wysokości od 65 cm do 1 m od ziemi unikając zginania jej.

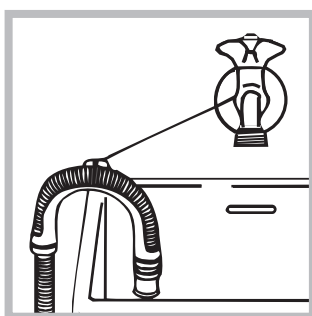

Alternatywnie można oprzeć ją na brzegu zlewu lub wanny, przymocowując do kranu załączony do pralki przewód (zobacz rysunek). Wolny kraniec rury usuwania wody nie powinien pozostawać zanurzony w wodzie.

! Odradza się używanie rur-przedłużaczy; jeśli przedłużacz jest jednak konieczny, powinien mieć on ten sam przekrój, co rura oryginalna, i nie powinien przekraczać 150 cm długości.

### Połączenie elektryczne

Przed włożeniem wtyczki do gniazdka elektrycznego należy upewnić się, czy:

- gniazdko ma odpowiednie uziemnienie i czy odpowiada obowiązującym przepisom;
- gniazdko jest w stanie wytrzymać obciążenie maksymalnej mocy urządzenia, podanej w tabeli Danych Technicznych (*patrz obok*);
- napięcie zasilania mieści się w wartościach wskazanych w tabeli Danych Technicznych (*patrz obok*);
- gniazdko zgodne jest z wtyczką maszyny. W przeciwnym razie należy wymienić gniazdko lub wtyczkę.

! Nie należy instalować pralki na otwartym powietrzu, nawet jeśli miejsce to jest chronione daszkiem, gdyż wystawienie urządzenia na działanie deszczu i burz, jest bardzo niebezpieczne.

! Po zainstalowaniu pralki gniazdko elektryczne powinno być łatwo dostępne.



! Nie używać przedłużaczy ani wtyczek wielokrotnych.

! Kabel nie powinien mieć zgięć ani nie powinien być zgnieciony.

! Kabel zasilania elektrycznego oraz wtyczka mogą być wymieniane wyłącznie przez upoważnionych techników.

Uwaga! W przypadku nie przestrzegania powyższych warunków producent zwolniony zostanie z wszelkiej odpowiedzialności.

### Dane techniczne

Model	AQXD 129
Wymiary	szerokość cm 59,5 wysokość cm 85 głębokość cm 58
Pojemność	od 1 do 6 kg
Dane prądu elektrycznego	Napięcie 220-240 Volt 50 Hz maksymalna moc pobierana 2100 W
Dane sieci wodociągowej	Maksymalne ciśnienie 1 MPa (10 barów) ciśnienie minimalne 0,05 MPa (0,5 barów) pojemność bębna 52 litrów
Szybkość wirowania	do 1200 obrotów na minutę
Programy kontrolne zgodnie z przepisami IEC456	program BAWĘLNA BIAŁE; temperatura 60°C; wykonane przy 6 kg załadowanej bielizny.
 	Urządzenie to zostało wyprodukowane zgodnie z następującymi przepisami EWG: - 73/23/CEE z dn. 19/02/73 (o Niskim Napięciu) wraz z kolejnymi zmianami - 89/336/CEE z dn. 03/05/89 (o Kompatybilności Elektromagnetycznej) wraz z kolejnymi zmianami - 2002/96/CE

# Opis maszyny

PL



## DRZWICZKI



W celu otwarcia okrągłych drzwiczek posługiwać się zawsze odpowiednim uchwytem (patrz rysunek).

## SZUFLADKA NA DETERGENTY:

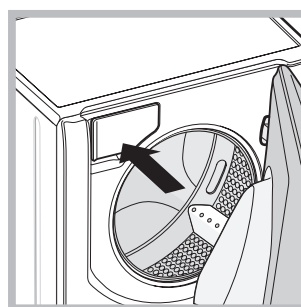

Znajduje się wewnątrz maszyny i dostęp uzyskuje się otwierając drzwiczki.

W zakresie dozowania detergentów patrz rozdział „Środki piorące i bielizna”.

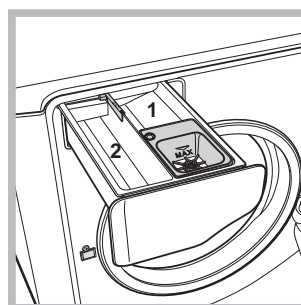

1. Pojemnik do prania wstępnego: stosować detergent w proszku.
2. Pojemnik do prania: stosować detergent w proszku lub w płynie. W tym ostatnim przypadku zaleca się wlać go bezpośrednio przed uruchomieniem pralki.

☼ Pojemnik na środki dodatkowe: zmiękczające lub dodatki płynne. Zaleca się nie przekraczanie nigdy maksymalnego poziomu widocznego na siatce i rozcieńczanie skoncentrowanych środków zmiękczających.

## Pulpit sterowania

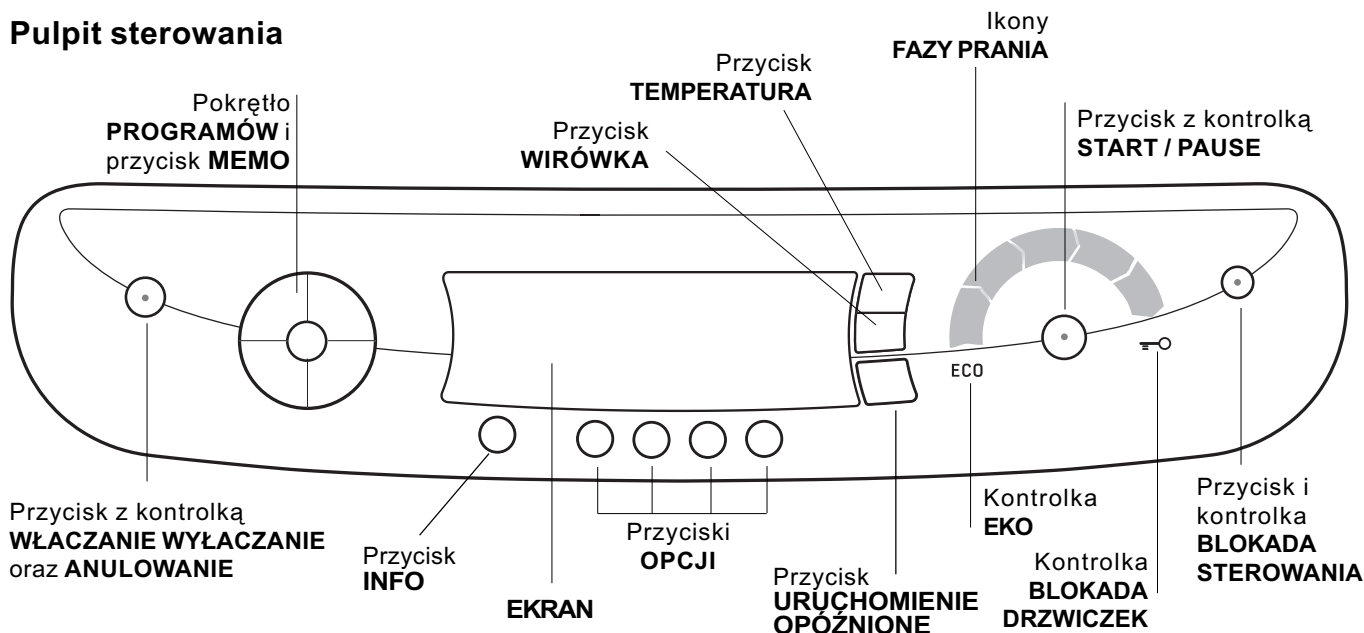

Przycisk z kontrolką **WŁĄCZANIE WYŁĄCZANIE oraz ANULOWANIE**: wcisnąć krótko przycisk w celu włączenia lub wyłączenia maszyny. Zielona kontrolka wskazuje, że maszyna jest włączona. W celu wyłączenia pralki koniecznym jest przytrzymanie wciśniętego przycisku, przez około 2 sek.; krótkie lub przypadkowe wciśnięcie nie wystarczą do wyłączenia maszyny. Wyłączenie maszyny podczas odbywającego się prania anuluje samo pranie.

Pokrętko **PROGRAMÓW**: może być obracane w obydwu kierunkach. W celu wybrania najlepszego programu patrz "Tabela programów". W czasie trwania programu pokrętko pozostaje nieruchome.

Przyciski **MEMO**: przytrzymać wciśnięty jeden z przycisków w celu zapisania w pamięci cyklu oraz własnych preferowanych ustawień. W celu przywołania cyklu zapisanego uprzednio wcisnąć odpowiedni przycisk.

Przycisk **TEMPERATURA**: wcisnąć w celu zmniejszenia temperatury: wartość zostaje wyświetlona na ekranie.

Przycisk **WIRÓWKA**: wcisnąć w celu zmieszenia lub całkowitego wyłączenia wirówki: wartość zostaje wyświetlona na ekranie.

Przycisk **URUCHOMIENIE OPÓŹNIONE**: wcisnąć w celu ustawienia opóźnionego uruchomienia wybranego programu. Opóźnienie wyświetlone zostanie na ekranie.

Przyciski **OPCJE**: wciskając przycisk na ekranie pojawi się nazwa opcji. Włączenie się odpowiedniego okienka oznacza, że opcja została wybrana.

Przycisk **INFO**: Wcisnij przycisk w celu wyświetlenia na ekranie informacji na temat programu i opcji.

Ikony **FAZY PRANIA** włączają się wskazując zaawansowanie cyklu (Pranie – Płukanie – Wirowanie – Wypompowanie ). Napis END zapala się kiedy cykl zostaje zakończony.

Przycisk z kontrolką **START / PAUSE**: kiedy zielona kontrolka pulsuje powoli wcisnąć przycisk w celu uruchomienia prania. Po uruchomieniu cyklu kontrolka świeci w sposób ciągły. W celu wybrania pauzy w praniu wcisnąć ponownie przycisk, kontrolka zacznie pulsować w kolorze pomarańczowym. Jeśli kontrolka "Blokada drzwiczek" jest wyłączona, można otworzyć drzwiczki pralki. W celu ponownego uruchomienia prania od miejsca, w którym zostało przerwane, ponownie wcisnąć przycisk.

Kontrolka **BLOKADA DRZWICZEK**: wskazuje, że drzwiczki są zablokowane. W celu otwarcia drzwiczek koniecznym jest włączenie pauzy cyklu (patrz następna strona).

Przycisk oraz kontrolka **BLOKADA STEROWANIA**: w celu uruchomienia lub wyłączenia blokady panelu sterowania przytrzymać wciśnięty przycisk przez około 2 sekundy. Włączona kontrolka wskazuje, że panel sterowania został zablokowany. W ten sposób uniemożliwia się dokonywanie przypadkowych zmian w programach, zwłaszcza jeśli w domu obecne są dzieci.











Kontrolka **ECO**: ikona ECO włącza się kiedy wprowadzając zmiany parametrów prania otrzymuje się oszczędność energii elektrycznej o przynajmniej 10%.



**!** Przy pierwszym włączeniu pojawi się prośba o wybranie języka („Select Language” pojawi się na ekranie): wciskając przycisk INFO aż do pojawienia się na ekranie żadanego języka. Odczekać 5 sekund aż język zostanie zapamiętany. Jeśli przypadkowo zapamiętano niewłaściwy język, przytrzymać wciśnięte jednocześnie przyciski INFO oraz URUCHOMIENIE OPÓŹNIONE w celu uzyskania możliwości ponownego wejścia do menu wyboru języka.

# W jaki sposób wykonać cykl prania

PL

**UWAGA:** kiedy po raz pierwszy używa się pralki należy wykonać cykl prania bez wsadu ale z użyciem środka piorącego nastawiając program bawełny 90 bez prania wstępno.

- 1. WŁĄCZENIE MASZYNY.** Wcisnąć przycisk . Wszystkie kontrolki zaświeca się przez 1 sekundę a na ekranie pojawi się napis OK, a następnie pozostanie świecąc się stałym światłem kontrolka przycisku  oraz pulsować będzie kontrolka START/PAUSE.
- 2. ZAŁADUNEK BIELIZNY.** Otworzyć szklane drzwiczki. Włożyć bieliznę uważając, aby nie przekroczyć ilości ładunku wskazanej w tabeli programów z następnej strony oraz na ekranie.
- 3. DOZOWANIE ŚRODKA PIORĄCEGO.** Wysunąć szufladkę i wsypać detergent do odpowiednich komór w sposób wyjaśniony w "Opis maszyny". W zakresie pomocy w doborze detergentu do każdego z cykli wcisnąć przycisk .
- 4. ZAMKNIĘCIE DRZWICZEK.**
- 5. WYBÓR PROGRAMU.** Obracać Pokrętko PROGRAMÓW w prawo lub w lewo aż do odnalezienia potrzebnego programu, nazwa programu pojawi się na ekranie; teraz powiązana jest z temperaturą oraz prędkością wirowania, które mogą zostać zmienione. Na ekranie pojawi się zalecany poziom załadowania bębna oraz czas trwania cyklu.
- 6. PERSONALIZACJA CYKLU PRANIA** Posługiwać się odpowiednimi przyciskami panelu sterowania:
  -   **Zmienić temperaturę i/lub wirówkę.** Maszyna wybierze automatycznie temperaturę oraz wirówkę maksymalne przewidziane dla danego programu, dlatego nie mogą one być zwiększane. Poprzez wciskanie przycisku  zmniejsza się stopniowo temperaturę aż do prania w zimnej wodzie "OFF". Poprzez wduszenie przycisku  zmniejsza się stopniowo wirówkę aż do jej wyłączenia "OFF". Dodatkowe wduszenie przycisków przywróci maksymalne wartości przewidywane.
  -  **Ustawienie opóźnionego rozpoczęcia.** W celu ustawienia opóźnionego rozpoczęcia wybranego programu należy wduszać odpowiedni przycisk aż do osiągnięcia żądanego czasu opóźnienia. Kiedy opcja ta jest aktywna, na ekranie pojawią się symbol . W celu usunięcia opóźnionego uruchomienia wciskać przycisk aż do pojawienia się napisu OFF; symbol  zgaśnie.

    **Zmiana charakterystyki cyklu.**

- Wcisnąć przycisk w celu uruchomienia opcji, na ekranie pojawi się nazwa a odpowiednie zacinienie przycisku włączy się.
  - Wcisnąć ponownie przycisk w celu wyłączenia opcji; na ekranie pojawi się nazwa opcji plus OFF i podcieniowanie wyłączy się.
- ! Jeśli wybrana opcja jest niezgodna z wybranym programem, zacinienie będzie pulsować, a opcja nie zostanie uruchomiona.
- ! Jeśli wybrana opcja nie jest zgodna z inną, ustawioną uprzednio, zacinienie odpowiadające pierwszej opcji będzie pulsować i uruchomiona zostanie jedynie opcja druga, zacinienie uruchomionej opcji stanie się stałe.
- ! Opcje mogą zmieniać zalecane obciążenie i/lub czas trwania cyklu.
- 7. URUCHOMIENIE PROGRAMU.** Wcisnąć przycisk START / PAUSE. Odpowiednia kontrolka zaświeci stałym światłem a szklane drzwiczki zostaną zablokowane (kontrolka BLOKADA DRZWICZEK włączona). Podczas prania na ekranie pojawi się nazwa bieżącej fazy natomiast ikony związane z poszczególnymi fazami będą się podświetlać. W celu dokonania zmiany programu w czasie trwania cyklu należy ustawić pralkę w pauzie wciskając przycisk START / PAUSE a następnie wybierając żądany cykl i wdusić; wybrać więc żądany i ponownie wcisnąć przycisk START / PAUSE. W celu otwarcia drzwiczek w trakcie wykonywania cyklu należy wcisnąć przycisk START / PAUSE; jeśli kontrolka BLOKADA DRZWICZEK  jest wyłączona możliwe będzie otwarcie drzwiczek. Wcisnąć ponownie przycisk START / PAUSE aby uruchomić program od punktu, w którym został przerwany.

- 8. KONIEC PROGRAMU.** Wskazywany jest świeceniem napisu END. Drzwiczki pralki można otworzyć natychmiast. Jeśli kontrolka START / PAUSE pulsuje, wcisnąć przycisk w celu zakończenia cyklu. Otworzyć drzwiczki, wyjąć bieliznę i wyłączyć maszynę.

! Jeśli zamierza się anulować uruchomiony już cykl, długo przytrzymać wciśnięty przycisk . Cykl zostanie przerwany i maszyna wyłączy się.

## WOREK NA KOŁDRY PIKOWANE, FIRANY I DELIKATNE PRODUKTY

Dzięki specjalnemu workowi dostarczonemu z produktem, Ariston pozwala na wypranie cennych i delikatnych rzeczy chroniąc je przed zniszczeniem.

Zaleca się jego zastosowanie **do prania kołder pikowanych i puchowych z syntetycznym wspanem.**

**Tabela programów**

Ikona	Opis programu	Temp. max. (°C)	Szybkość max (obrotów na minutę)	Środki piorące		Ładunek max. (Kg)	Czas trwania cyklu
				Pranie	Środek zmiękczający		
<b>Programy codzienne</b>							
	<b>BAWEŁNA BIAŁE</b>	60°	1200	●	●	6	2h 10'
	<b>BAWEŁNA KOLOROWE</b>	40°	1200	●	●	6	1h 40'
	<b>SYNTETYKI DELIKATNE</b>	40°	800	●	●	2,5	1h 10'
	<b>SZYBKI:</b> W celu szybkiego odświeżenia białizny mało zabrudzonej (nie wskazany dla wełny, jedwabiu i białizny do prania ręcznego).	30°	800	●	●	3	35'
<b>Programy energiczne</b>							
	<b>BAWEŁNA PRANIE WSTĘPNE:</b> W celu usunięcia uporczywych zabrudzeń. (Dodawać detergent do odpowiedniego pojemnika).	90°	1200	●	●	6	2h 40'
	<b>BAWEŁNA 90°</b>	90°	1200	●	●	6	2h 25'
	<b>SYNTETYKI TRWAŁE</b>	60°	800	●	●	2,5	1h 22'
<b>Programy Specjalne</b>							
	<b>KOSZULE</b>	40°	600	●	●	2	1h 20'
	<b>JEDWAB:</b> Dla ubrań z jedwabiu, wiskozy, białizny.	30°	0	●	●	2	50'
	<b>WEŁNA:</b> Do wełny, kaszmiru, itp.	40°	600	●	●	1,5	53'
	<b>KOŁDRY:</b> Do sztuk napełnianych gęsim puchem.	30°	1000	●	●	2	1h 10'
<b>Programy częściowe</b>							
	Płukanie ubrania bawełniane	-	1200	-	●	6	45'
	Płukanie delikatne	-	800	-	●	2,5	40'
	Szybkie wirowanie ubrania bawełniane	-	1200	-	-	6	20'
	Wolne wirowanie delikatne	-	800	-	-	2,5	14'
	Wypompowanie	-	0	-	-	6	3'

Podane w tabeli dane mają charakter orientacyjny.

## Opcje prania

### Super Wash

Dzięki zastosowaniu większej ilości wody podczas fazy początkowej cyklu i zastosowaniu dłuższego czasu, opcja ta gwarantuje pranie o wysokiej skuteczności.

! Nie można jej zastosować przy programach Szybki, Jedwab, Wełna, Kołdry i programach częściowych.

### Łatwe prasowanie

Wybierając tę opcję pranie oraz wirówka zostaną odpowiednio zmienione w celu ograniczenia powstawania zgnieceń. Po zakończeniu cyklu pralka wykona powolne obroty bębna, kontrolki "Łatwe prasowanie" oraz START / PAUSE będą pulsowały. W celu zakończenia cyklu wcisnąć przycisk START / PAUSE lub przycisk "Łatwe prasowanie". W programie **Jedwab** maszyna zakończy cykl z białizną zmiękczoną i kontrolka "Łatwe prasowanie" będzie pulsowała. W celu odprowadzenia wody i aby można było móc wyjąć pranie koniecznym jest wciśnięcie przycisku START / PAUSE lub przycisku "Łatwe prasowanie".

! Nie można jej uruchomić w programach Wełna, Szybkie wirowanie ubrania bawełniane, Wolne wirowanie delikatne i Wypompowanie.

### Extra Płukanie

Wybierając tę opcję zwiększa się skuteczność płukania i zapewnia się maksymalne usuwanie środka piorącego. Jest przydatne dla włókna szczególnie wrażliwego na środki piorące. Zaleca się jego stosowanie w przypadku pralki w pełni obciążonej lub z zastosowaniem dużych dawek środków piorących.

! Nie można jej uruchomić w programach Szybki, Szybkie wirowanie ubrania bawełniane, Wolne wirowanie delikatne i Wypompowanie.

### Program szybki

Aby zmniejszyć czas prania i jednocześnie zaoszczędzić wodę i energię.

! Nie jest zgodna z opcją "Super Wash" i nie można jej uruchomić dla programów Szybki, Jedwab, Wełna, oraz programów częściowych.



# Środki piorące i bielizna

PL

## Środek piorący

Wybór oraz ilość środka piorącego zależne są od rodzaju tkaniny (bawełna, wełna, jedwab...), od koloru, od temperatury prania, od stopnia zabrudzenia oraz od twardości wody.

Dokładne dozowanie środka piorącego zapobiega marnotrawstwu i chroni środowisko: środki piorące, mimo że ulegają biodegradacji, zawsze zawierają jednak składniki, które zakłócają środowisko naturalne.

Zaleca się:

- stosowanie środków piorących w proszku dla tkanin z bawełny białej i do prania wstępnego.
- stosowanie środków piorących w płynie dla tkanin delikatnych z bawełny oraz dla wszystkich programów z niską temperaturą.
- stosowanie płynnych środków piorących do wełny i jedwabiu.

! Nie używać środków do prania ręcznego, ponieważ tworzą za dużo piany.

Środek piorący powinien być podany przed rozpoczęciem prania do odpowiedniej komory, lub do dozownika wkładanego bezpośrednio do bębna. W takim przypadku nie można wybrać cyklu Bawełna z praniem wstępnym.

## Przygotowanie bielizny

! Porozwijać bieliznę przed jej włożeniem do pralki.

- Podzielić bieliznę według rodzajów tkaniny (symbol na etykiecie ubrania) oraz koloru uważając na oddzielenie odzieży kolorowej od białej;
- Opróżnić kieszenie i sprawdzić guziki;
- Nie przekraczać wartości wskazanych w "Tabela programów" odnoszących się do ciężaru bielizny suchej:

Ile waży bielizna?

1 prześcieradło	400 – 500 gr
1 poszewka	150 – 500 gr
1 obrus	400 – 500 gr
1 szlafrok	900 – 1200 gr
1 ręcznik do rąk	150 – 250 gr
1 spodnie jeans'owe	400 – 500 gr
1 koszula	150 – 200 gr

## Zalecenia prania

**Koszule:** stosować odpowiedni program do prania koszul z różnego rodzaju tkanin i koloru. Zapewnia najwyższą troskę.

**Jedwab:** stosować odpowiedni program do prania wszelkiej odzieży jedwabnej. Zaleca się stosowanie specjalnego środka piorącego do tkanin delikatnych.

**Firanki:** należy je złożyć i włożyć do dostarczonego worka. Zastosować program „Jedwab”.

**Wełna:** Ariston to jedyna pralka, która uzyskała prestiżowe oznaczenie Woomark Platinum Care (M.0508) od The Woolmark Company, która certyfikuje pranie w pralce wszystkich wyrobów wełnianych, także posiadających oznaczenie „Tylko pranie ręczne” . Dzięki programowi „Wełna” uzyskuje się, zatem pełny spokój co do, prania w pralce wszelkich wyrobów wełnianych z gwarancją najwyższej performance.

**Kołdry:** aby wyprać produkty pikowane z puchem gęsim takie jak kołdry lub pojedyncze (nie ważące więcej jak 2 kg), poduszki, kurtki puchowe należy zastosować właściwy program „Kołdry”. Należy włożyć produkty puchowe do bębna wyginając rogi do wnętrza (*patrz rysunki*) ale tak, aby wypełniały go tylko do  $\frac{3}{4}$  pojemności.

Aby uzyskać optymalne wyniki prania zaleca się wlania do szufladki płynny środek do prania.

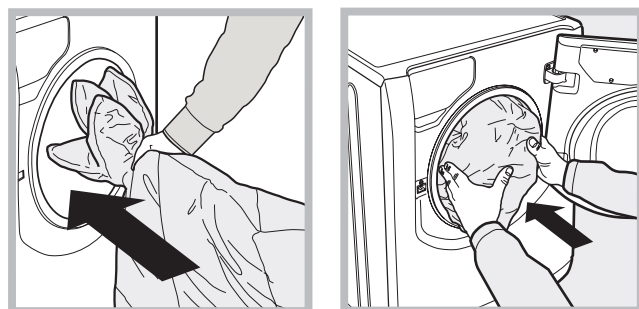

**Kołdry pikowane:** aby wyprać kołdry pikowane z syntetycznym wspanem należy zastosować do tego celu dostarczony worek i ustawić program „Kołdry”.

**Uporczywe zabrudzenia:** dobrze jest potraktować uporczywe zaplaminia płynnym mydłem przed praniem oraz zastosować program Bawełna z praniem wstępnym.

## System równoważenia ładunku

Przed każdym z odwirowań, aby uniknąć nadmiernych drgań jednorodnie rozłożyć wsad, bęben wykonuje obroty z prędkością nieco większą niż podczas prania. Jeśli po zakończeniu kolejnych prób wsad nie zostanie rozłożony w sposób wyważony maszyna dokona odwirowania z szybkością mniejszą od przewidywanej. W przypadku wystąpienia nadmiernego nierównoważenia pralka dokona rozłożenia wsadu zamiast odwirowania.

Aby zapewnić lepsze rozłożenie wsadu oraz jego zrównoważenie zaleca się mieszanie sztuk dużych i małych.



# Zalecenia i środki ostrożności

! Pralka została zaprojektowana i wyprodukowana zgodnie z międzynarodowymi przepisami bezpieczeństwa. Podajemy Wam niniejsze ostrzeżenia mając na względzie Wasze bezpieczeństwo, powinniście uważnie zapoznać się z nimi.

## Ogólne zasady bezpieczeństwa

- Urządzenie to zostało zaprojektowane wyłącznie do użytkowania w warunkach domowych.
- Maszyna powinna być używana wyłącznie osoby dorosłe i w sposób zgodny z podanymi w niniejszej książeczce instrukcjami.
- Nie dotykać pralki, stojąc przy niej boso lub mając ręce czy stopy mokre lub wilgotne.
- Nie wyjmować wtyczki z gniazdka, ciągnąc za kabel, lecz trzymając za wtyczkę.
- Nie dotykać usuwanej wody, gdyż może ona osiągać wysokie temperatury.
- W żadnym wypadku nie otwierać drzwiczek pralki na siłę; mogłoby to doprowadzić do uszkodzenia mechanizmu zabezpieczającego, który chroni przed przypadkowym otwarciem.
- W razie usterek nie należy w żadnym wypadku próbować dostać się do wewnętrznych części pralki, próbując samemu ją naprawiać.
- Skontrolować zawsze, by dzieci nie zbliżyły się do pracującej pralki.
- Jeśli trzeba maszynę przestawić, pracować w dwie, trzy, osoby zachowując najwyższą ostrożność. Nigdy nie należy tego robić samemu, gdyż maszyna jest bardzo ciężka.
- Przed włożeniem bielizny sprawdzić, czy bęben jest pusty.

## Utylizacja

- Pozbycie się materiałów opakowania: stosować się do lokalnych przepisów; w ten sposób opakowanie będzie mogło zostać ponownie wykorzystane.
- Europejska Dyrektywa 2002/96/EC dotycząca Zużytych Elektrycznych i Elektronicznych Urządzeń zakłada zakaz pozbywania się starych urządzeń domowego użytku jako nieposortowanych śmieci komunalnych. Zużyte urządzenia muszą być osobno zbierane i sortowane w celu zoptymalizowania odzyskania oraz ponownego przetworzenia pewnych komponentów i materiałów. Pozwala to ograniczyć zanieczyszczenie środowiska i pozytywnie wpływa na ludzkie zdrowie. Przekreślony symbol „kosza” umieszczony na produkcie przypomina klientowi o obowiązku specjalnego sortowania.

Konsumenci powinni kontaktować się z władzami lokalnymi lub sprzedawcą w celu uzyskania informacji dotyczących postępowania z ich użytymi urządzeniami gospodarstwa domowego.

## Ręczne otwarcie szklanych drzwiczek

W przypadku, gdy nie jest możliwe otwarcie drzwiczek z powodu braku energii elektrycznej a chcecie rozwiesić pranie, należy postępować w sposób następujący:

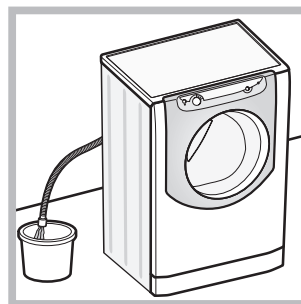

1. wyjąć wtyczkę z gniazdka elektrycznego.
2. sprawdzić, czy poziom wody wewnątrz maszyny znajduje się poniżej poziomu otwarcia drzwiczek, w przeciwnym przypadku usunąć nadmiar wody poprzez rurę odpływową zbierając ją do wiaderka w sposób wskazany na *rysunku*.

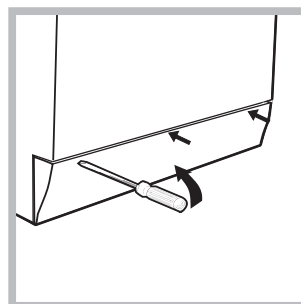

3. zdjąć osłonę zewnętrzną od strony przedniej pralki przy pomocy śrubokrętu (*patrz rysunek*).

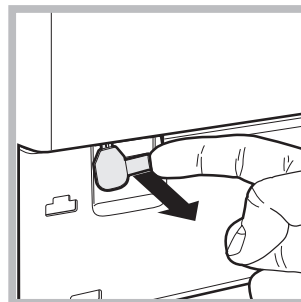

4. przy pomocy uchwytu pokazanego na rysunku pociągnąć na zewnątrz aż do zwolnienia plastikowego zatrzasku z gniazda; następnie pociągnąć go ku dołowi aż da się usłyszeć kliknięcie, wskazujące, że drzwiczki zostały odblokowane.

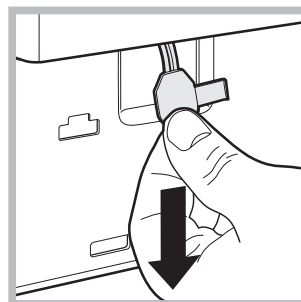

5. otworzyć drzwiczki; w przypadku jeśli nie jest to jeszcze możliwe, czynność powtórzyć.

6. założyć panel upewniwszy się przed dociśnięciem go do maszyny, czy zatrzaski zostały umieszczone w odpowiednich otworach.

# Konserwacja

PL

## Wyłączenie wody i prądu elektrycznego

- Zamknąć kurek dopływu wody po każdym praniu. Zmniejsza się w ten sposób zużycie instalacji hydraulicznej pralki oraz eliminuje się niebezpieczeństwo przecieków.
- Wyjąć wtyczkę z kontaktu przed przystąpieniem do czyszczenia pralki oraz podczas czynności konserwacyjnych.

## Czyszczenie maszyny

Obudowę zewnętrzną i gumowe części pralki należy myć wilgotną ściereczką zmoconą w letniej wodzie z mydłem. Nie stosować rozpuszczalników ani środków ściernych.

## Czyszczenie szufladki na środki piorące

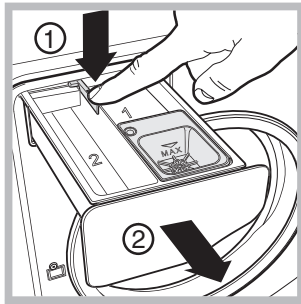

W celu wyjęcia szufladki wcisnąć dźwignię (1) i pociągnąć ją w kierunku na zewnątrz (2) (patrz rysunek). Wypłukać ją pod bieżącą wodą. Czynność tę należy powtarzać stosunkowo często.

## Czyszczenie bębna

- Należy zawsze pozostawiać uchylone drzwiczki pralki, aby zapobiec tworzeniu się nieprzyjemnych zapachów.

## Czyszczenie pompy

Pralka wyposażona jest w pompę samooczyszczającą, która nie wymaga zabiegów konserwacyjnych. Może się jednak zdarzyć, że drobne przedmioty (monety, guziki) wpadną do komory wstępnej chroniącej pompę, a znajdującej się w jej dolnej części.

**!** Należy upewnić się, że cykl prania został zakończony i wyjąć wtyczkę z sieci.

W celu dostania się do komory wstępnej:

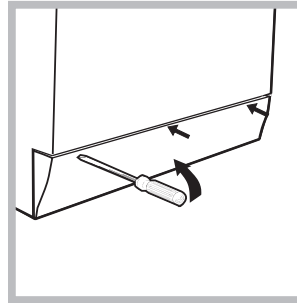

1. zdjąć osłonę zewnętrzną od strony przedniej pralki przy pomocy śrubokrętu (patrz rysunek);

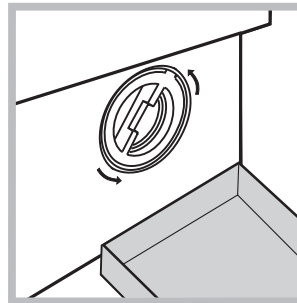

2. ustawić pojemnik do zbierania wypływającej wody (ok. 1,5 l) (patrz rysunek);  
3. odkręcić przykrywkę, obracając ją w kierunku przeciwnym do ruchu wskazówek zegara (patrz rysunek);

4. dokładnie wyczyścić wnętrze;  
5. ponownie przykręcić przykrywkę;  
6. założyć panel upewniwszy się przed dociśnięciem go do maszyny, czy zatrzaski zostały umieszczone w odpowiednich otworach.

## Kontrola rury doprowadzania wody

Przynajmniej raz do roku należy skontrolować rurę doprowadzania wody. Jeśli widoczne są na niej rysy i pęknięcia, należy ją wymienić: w trakcie prania duże ciśnienie może bowiem spowodować jej nagłe rozerwanie się.

Może się zdarzyć, że pralka nie działa. Zanim wezwie się Serwis Techniczny (patrz "Serwis Techniczny") należy, sprawdzić, czy problemu tego nie da się łatwo rozwiązać samemu, pomagając sobie poniższym wykazem.

## Nieprawidłowości w działaniu: **Możliwe przyczyny/Porady:**

**Maszyna nie włącza się.**

- Wtyczka nie jest włączona do gniazdka, lub jest wsunięta niedostatecznie aby miał miejsce kontakt.
- W domu brak jest prądu.

**Cykl prania nie rozpoczyna się.**

- Drzwiczki nie są dokładnie zamknięte.
- Nie został przyciśnięty przycisk START / PAUSE.
- Kurek dopływu wody jest zamknięty.

**Pralka nie pobiera wody.**

- Rura pobierania wody nie jest podłączona do kurka.
- Rura jest zgięta.
- Kurek dopływu wody jest zamknięty.
- W domu brak jest wody.
- Ciśnienie wody nie jest wystarczające.
- Nie został przyciśnięty przycisk START / PAUSE.

**Pralka pobiera i usuwa wodę bez przerwy.**

- Rura usuwania wody nie została zainstalowana na wysokości od 65 do 100 cm od podłogi (patrz „Instalacja”).
- Końcówka rury usuwania wody jest zanurzona w wodzie (patrz „Instalacja”).
- Jeśli mieszkanie znajduje się na najwyższych piętrach budynku, może zaistnieć efekt "syfonu", w wyniku czego pralka nieustannie pobiera i usuwa wodę. W celu wyeliminowania tej niedogodności w handlu dostępne są specjalne zawory.
- Spust wody w ścianie nie posiada odpowietrznika.

**Pralka nie usuwa wody lub nie wiruje.**

- Program nie przewiduje usuwania wody: w przypadku niektórych programów należy uruchomić go ręcznie (patrz "Programy i opcje").
- Została uruchomiona opcja „Łatwe prasowanie”: aby zakończyć program wcisnąć przycisk START / PAUSE (patrz „Programy i opcje”).
- Rura usuwania wody jest zgięta (patrz "Instalacja").
- Rura usuwania wody jest zatkana.

**Maszyna trzęsie się bardzo podczas wirowania.**

- Beben, w chwili instalacji pralki, nie został odpowiednio odblokowany (patrz „Instalacja”).
- Pralka nie jest właściwie wypoziomowana (patrz "Instalacja").
- Pralka jest zbyt ściśnięta pomiędzy innymi meblami i ścianą (patrz „Instalacja”).
- Wsad jest niewyważony (patrz "Opis maszyny").

**Z pralki wycieka woda.**

- Rura doprowadzania wody nie jest dobrze przykręcona (patrz „Instalacja”).
- Szufladka na środki piorące jest zatkana (w celu oczyszczenia jej patrz „Konserwacja”).
- Rura odpływowa nie jest dobrze zamocowana (patrz „Instalacja”).

**Ikony dotyczące "bieżącej fazy" pulsują szybko jednocześnie z kontrolką WŁĄCZONE / WYŁĄCZONE.**

- Wyłączyć maszynę i wyjąć wtyczkę z gniazdka, odczekać około 1 minuty, następnie włączyć ponownie. Jeśli niedogodność nie ustępuje wezwać Serwis.

**Tworzy się zbyt wiele piany.**

- Środek piorący nie jest odpowiedni do pralek automatycznych (na opakowaniu musi być napisane: "do pralek", "do prania ręcznego i pralek" lub podobne).
- Użyto za dużo środka piorącego.

**Drzwiczki maszyny pozostają zablokowane.**

- Wykonać procedurę ręcznego odblokowania (patrz "Zalecenia i środki ostrożności").

! Jeśli po skontrolowaniu tych pozycji nieprawidłowość nadal się utrzymuje, należy zamknąć kurek dopływu wody, wyłączyć pralkę i wezwać Serwis.

# Serwis Techniczny

PL

## Przed zwróceniem się do Serwisu:

- Sprawdzić, czy problemu nie można rozwiązać samodzielnie (*patrz „Anomalie i środki zaradcze”*);
- Ponownie nastawić program i sprawdzić, czy problem został rozwiązany;
- W przeciwnym przypadku wezwać autoryzowany serwis techniczny;

- ! W przypadku niewłaściwej instalacji lub niewłaściwego użycia możecie zostać obciążeni kosztem interwencji.
- ! Nigdy nie zwracać się do nieupoważnionych techników.

## Należy podać:

- rodzaj anomalii;
- model urządzenia (Mod.);
- numer seryjny (S/N);

te ostatnie informacje znajdują się na tabliczce znamionowej umieszczonej na urządzeniu.

# Instrucțiuni de folosire

MAȘINĂ DE SPĂLAT RUFEE

RO

RO

Română

AQXD 129

## Sumar

### Instalare, 26-27

Scoaterea din ambalaj și nivelarea  
Racorduri hidraulice și electrice  
Date tehnice

### Descrierea mașinii de spălat, 28-29

Panoul de comenzi

### Cum se derulează un program de spălare, 30

### Programe și opțiuni, 31

Tabel de programe  
Opțiuni de spălare

### Detergenți și rufe albe, 32

Detergent  
Sortarea rufelor  
Recomandări pentru spălare  
Sistemul de echilibrare a încărcăturii

### Precauții și sfaturi, 33

Norme de protecție și siguranță generale  
Scoaterea aparatului din uz  
Deschiderea manuală a ușii

### Întreținere și curățare, 34

Excluderea apei și a curentului electric  
Curățarea mașinii de spălat,  
Curățarea sertarului pentru detergenți  
Curățarea cuvei  
Curățarea pompei  
Controlarea furtunului de alimentare cu apă

### Anomalii și remedii, 35

### Asistență, 36

# Instalare

RO

! Este important să păstrați acest manual pentru a-l putea consulta în orice moment. În caz de vânzare, cesiune sau schimbare a locuinței, acesta trebuie păstrat împreună cu mașina de spălat rufe pentru a informa noul proprietar cu privire la funcționare și la respectivele avertismente.

! Citiți cu atenție instrucțiunile: veți găsi informații importante cu privire la instalare, folosire și siguranță.

! În plicul ce conține manualul veți găsi și câteva piese care vă vor servi la instalare.

## Scoaterea din ambalaj și nivelarea

### Scoaterea din ambalaj

1. După scoaterea mașinii de spălat din ambalaj, controlați că aceasta să nu fi suferit deteriorări pe durata transportului.

Dacă este deteriorată nu o racordați și luați legătura cu vânzătorul.

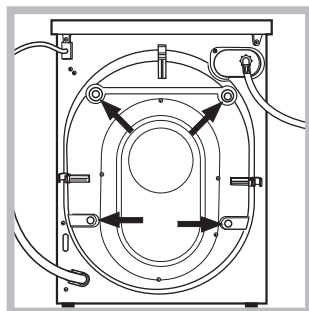

2. Scoateți cele patru șuruburi de protecție pentru transport și cauciucul cu respectivul distanțier, situate în partea posterioară (a se vedea figura).

3. Închideți orificiile cu dopurile din plastic din dotare.  
4. Păstrați toate piesele; în cazul în care mașina de spălat va fi transportată, este necesar să le montați din nou pentru a evita deteriorarea acestora.

! Ambalajele nu constituie jucării pentru copii!

### Nivelarea

1. Instalați mașina de spălat pe un plan rigid, fără a o sprijini de ziduri sau mobilă.

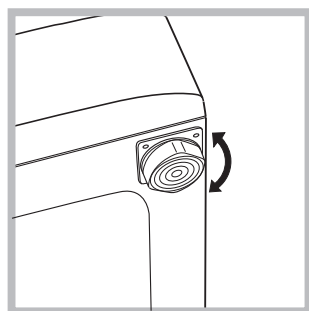

2. Echilibrați mașina deșurubând sau înșurubând, după caz, picioarele filetate, până când mașina va fi perfect orizontală (ea poate fi înclinată nu mai mult de 2 grade).

! Punerea la nivel a mașinii îi oferă acesteia stabilitate și elimină vibrațiile și zgomotul, mai ales în faza de stoarcere a rufelor.

! În cazul în care mașina este instalată pe mochetă sau covor, reglați picioarele la o înălțime care să-i asigure un spațiu suficient pentru ventilare.

## Racorduri hidraulice și electrice

### Racordarea furtunului de alimentare cu apă

! Înainte de a racorda furtunul de alimentare la rețeaua de apă, lăsați apa să curgă până la limpezire.

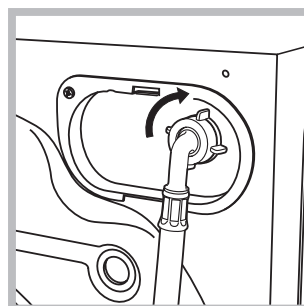

1. Racordați furtunul de alimentare la mașina de spălat, înșurubându-l la respectiva priză de apă, în partea posterioară, sus, în dreapta (a se vedea figura).

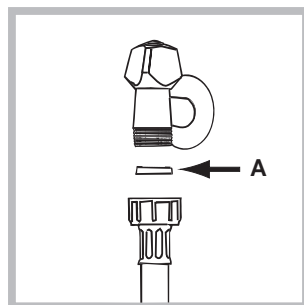

2. Introduceți garnitura A (din plic) pe furtunul de alimentare și înșurubați-l la un robinet filetat de apă rece de 3/4 gaz (a se vedea figura).

3. Fiți atenți ca furtunul să nu fie nici curbat, nici îndoit.

! Presiunea apei de la robinet trebuie să fie cuprinsă în valorile indicate în tabelul cu date tehnice (a se vedea pagina alăturată).

! Dacă lungimea furtunului de alimentare nu este suficientă, adresați-vă unui magazin specializat sau unui instalator autorizat.

! Nu folosiți niciodată un furtun uzat sau vechi, ci doar cel din dotare.



### Conectarea furtunului de evacuare

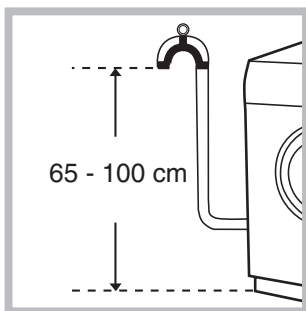

Conectați furtunul de evacuare a apei la o conductă de evacuare sau la o gură de evacuare situate între 65-100 cm de pământ

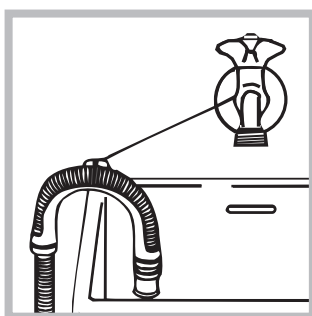

sau sprijiniți-l pe marginea unei chiuvete sau a unei căzi, legând ghidajul din dotare de robinet (a se vedea figura). Extremitatea liberă a furtunului de evacuare nu trebuie să rămână cufundată în apă.

! Nu se recomandă folosirea furtunurilor de prelungire; dacă este indispensabil, acestea trebuie să aibă același diametru ca și furtunul original și nu trebuie să depășească 150 cm lungime.

### Conectarea electrică

Înainte de a introduce ștecherul în priză, asigurați-vă ca:

- priza să fie cu împământare și conform prevederilor legale;
- priza să poată suporta sarcina maximă de putere a mașinii, indicată în tabelul cu date tehnice (a se vedea alături);
- tensiunea de alimentare să fie cuprinsă în valorile indicate în tabelul cu date tehnice (a se vedea alături);
- priza să fie compatibilă cu ștecherul mașinii de spălat. În caz contrar, înlocuiți priza sau ștecherul.

! Mașina de spălat nu trebuie instalată afară, nici chiar în cazul în care spațiul este adăpostit, deoarece expunerea acesteia la ploaie și furtuni este foarte periculoasă.

! Mașina nu funcționează la temperaturi mai mici de 16 grade.

! După instalarea mașinii de spălat, priza de curent trebuie să fie ușor accesibilă.

! Nu folosiți prelungitoare și prize multiple.

! Cablul nu trebuie să fie îndoit sau comprimat.

! Cablul de alimentare sau ștecherul trebuie să fie înlocuite doar de electricienii autorizați.

Atenție! Producătorul își declină orice responsabilitate în cazul în care aceste norme nu se respectă.

### Date tehnice

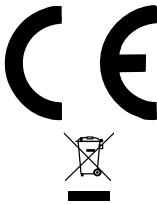
<b>Model</b>	AQXD 129
<b>Dimensiuni</b>	lărgime: 59,5 cm înălțime: 85 cm profundzime: 58 cm
<b>Capacitate</b>	de la 1 la 6 kg
<b>Legături electrice</b>	tensiune: 220-240 Volți 50 Hz putere maximă absorbită: 2100 W
<b>Legături hidrice</b>	presiune maximă: 1 MPa (10 bari) presiune minimă: 0,05 MPa (0,5 bari) capacitatea cuvei: 52 litri
<b>Turatie de centrifugare</b>	până la 1200 de rotatii pe minut
<b>Programe de control în baza normei IEC456</b>	programul articole BUMBAC ALBE; temperatura 60°; efectuată cu 6 kg de rufe.
	Acest aparat este conform cu următoarele Directive Comunitare: - 73/23/CEE din data de 19/02/73 (Tensiuni Joase) și modificări succesive. - 89/336/CEE din data de 03/05/89 (Compatibilitate Electromagnetică și modificări succesive. - 2002/96/CE.
<b>Zgomot (dB(A) re 1 pW)</b>	Spălare: 54 Turatie de centrifugare: 71

# Descrierea mașinii de spălat

RO

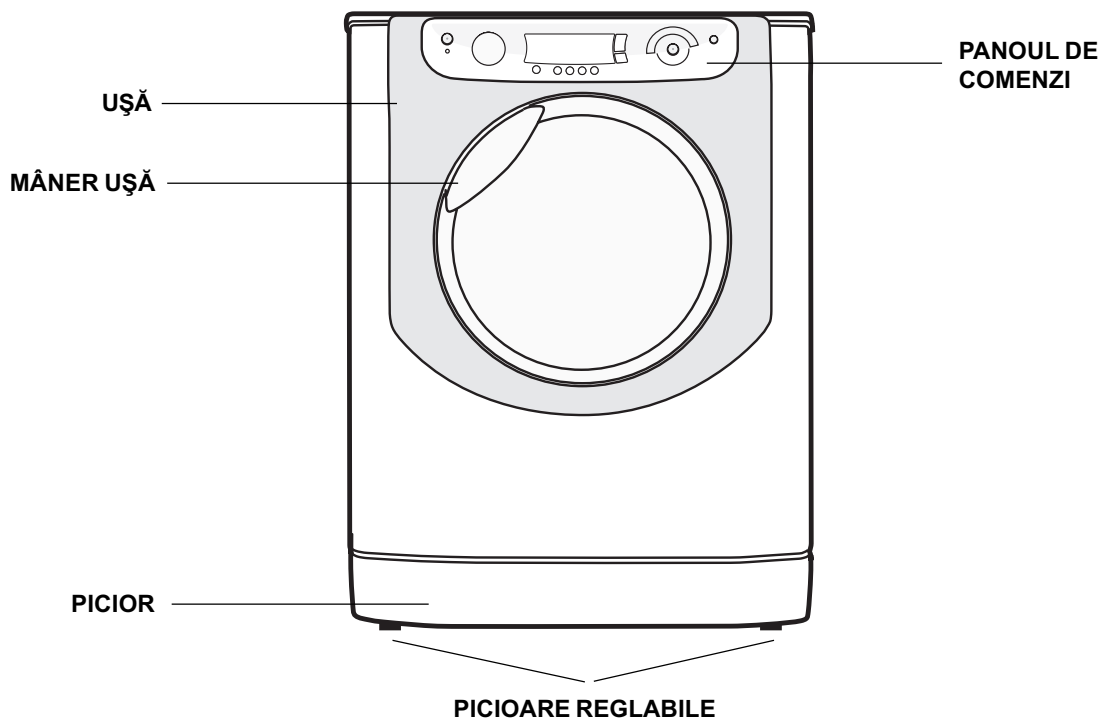

## UȘA



Pentru a deschide ușa mașinii utilizați întotdeauna mânerul (a se vedea figura).

## SERTAR DETERGENȚI:

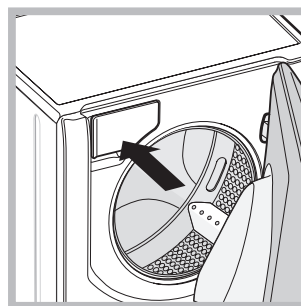

Se află în interiorul mașinii; îl puteți folosi deschizând ușa mașinii de spălat.

Pentru dozarea detergentului, citiți capitolul "Detergenți și tipuri de rufe".

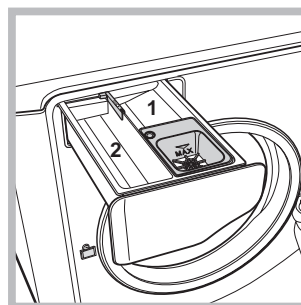

1. compartimentul pentru *prespălare*: se recomandă utilizarea unui detergent praf.
2. compartimentul pentru *spălare*: se poate folosi un detergent praf sau lichid. În ultimul caz, se recomandă să vărsați detergentul înainte de a porni mașina.

☞ compartimentul pentru *aditivi*: pentru balsam sau aditivi lichizi. Se recomandă să nu depășiți niciodată nivelul maxim indicat pe grătar și să diluați balsamul concentrat.

## Panoul de comenzi

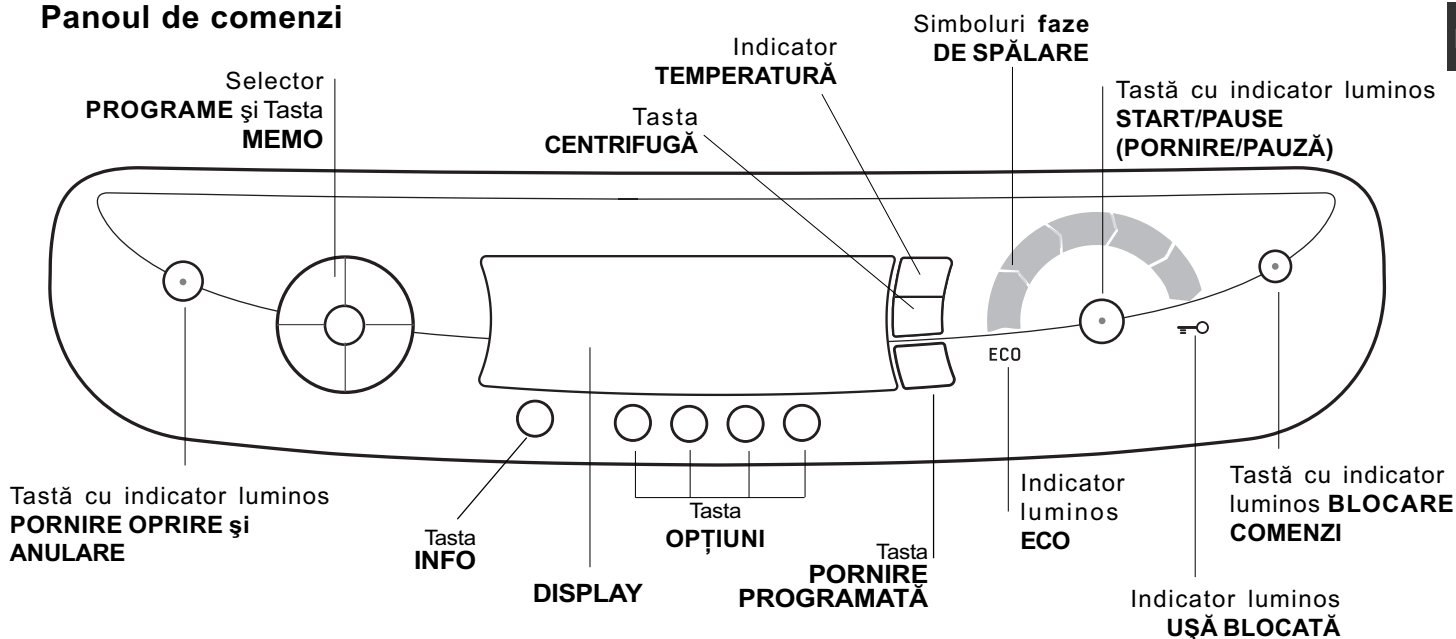

Tastă cu led **PORNIRE OPRIRE și ANULARE**: apăsați tasta pentru a porni sau opri mașina de spălat. Ledul verde vă indică funcționarea mașinii. Pentru a opri funcționarea acesteia pe durata spălării, este necesar să țineți apăsată tasta circa 2 secunde; o apăsare de scurtă durată sau accidentală nu va opri mașina. Oprirea mașinii de spălat pe parcursul derulării programului va anula respectivul program.

Selector **PROGRAME**: poate fi rotit în ambele sensuri. Pentru a activa un program în mod corect, faceți referire la *Tabelul de Programe*. Pe durata desfășurării programului, selectorul nu poate fi rotit.

Tasta **MEMO**: țineți apăsată una din taste pentru a memora un program și opțiunile preferate de dvs. Pentru a activa un program memorat anterior, apăsați tasta respectivă.

Tasta **TEMPERATURĂ**: apăsați pentru a reduce temperatura: valoarea va fi indicată pe display.

Tasta **CENTRIFUGĂ**: apăsați pentru a reduce numărul de rotații sau pentru a elimina centrifuga: valoarea va fi indicată pe display.

Tasta **PORNIRE ÎNTĂRZIATĂ**: apăsați pentru a regla pornirea programului ales la o anumită oră. Întârzierea va fi indicată pe display.

Tasta **OPTIUNI**: apăsând această tastă, pe display va apărea numele opțiunii. Aprinderea ledului respectiv vă va confirma alegerea opțiunii dorite.

Tasta **INFO**: apăsați tasta pentru a vizualiza pe display informațiile referitoare la program și la opțiuni.

Simboluri **FAZE DE SPĂLARE**: se aprind pentru a indica stadiul de avansare a unui program (Spălare - Clătire - Stoarcere - Evacuare finală ). Mesajul END se aprinde la încheierea programului.

Tastă cu indicator luminos **START/PAUSE**: la aprinderea intermitentă a ledului verde, apăsați această tastă pentru a demara programul de spălare. După activarea acestuia, ledul rămâne aprins. Pentru a introduce o pauză pe parcursul spălării, apăsați din nou tasta: ledul va lumina intermitent (culoare portocalie). Puteți deschide ușa mașinii de spălat dacă ledul "Ușă blocată" este stins. Pentru a continua spălarea din momentul întreruperii acesteia, apăsați din nou tasta.

Tasta **UȘĂ BLOCATĂ**: vă indică blocarea ușii. Pentru a deschide ușa este necesar să introduceți o pauză (a se vedea *pagina următoare*).

Tasta și indicatorul luminos **BLOCARE COMENZI**: pentru a bloca sau debloca panoul de comenzi, țineți apăsată tasta circa 2 secunde. Dacă ledul este aprins, atunci panoul de comenzi este blocat. În acest fel se evită modificarea accidentală a unui program, în special de către copii.



Indicator luminos **ECO**: simbolul ECO se va aprinde pentru a vă indica, după modificarea parametrilor de spălare, reducerea consumului de energie electrică cu cel puțin 10%.





**!** La prima pornire vi se va cere să alegeți Limba (pe display va apărea mesajul "Select Language"). Apăsați tasta INFO până când pe display va apărea limba dorită. Așteptați 5 secunde și limba va fi memorată. Dacă, din greșeală alegeți o altă limbă decât cea dorită, apăsați în același timp tasta INFO și PORNIRE ÎNTĂRZIATĂ pentru a accesa din nou meniul de selecție a limbii.



# Cum se derulează un program de spălare





RO

**NOTĂ:** la prima folosire a mașinii de spălat, efectuați un program de spălare fără rufe, cu detergent, setând programul pentru bumbac la 90 de grade, fără prespălare.

- 1. PUNEREA ÎN FUNCȚIUNE A MAȘINII.** Apăsați tasta . Toate ledurile se vor aprinde timp de 1 secundă iar pe display va apărea mesajul OK; ledul corespunzător tastei  va rămâne aprins iar ledul de START/PAUSE va lumina intermitent.
- 2. INTRODUCEREA RUFELOR.** Deschideți ușa. Introduceți rufele în mașină, fiind atenți să nu depășiți cantitatea indicată în tabelul de programe (a se vedea pagina următoare) și pe display.
- 3. DOZAREA DETERGENTULUI.** Extrageți sertarul și vărsați detergent în compartimentele respective conform indicațiilor din cap. „Descrierea mașinii”. Pentru recomandări cu privire la tipul detergentului de utilizat la fiecare program, apăsați tasta .
- 4. ÎNCHIDEȚI UȘA.**
- 5. ALEGEREA PROGRAMULUI.** Rotiți SELECTORUL DE PROGRAME spre dreapta sau spre stânga pentru a alege programul dorit; numele programului va fi afișat pe display, împreună cu temperatura și turația centrifugei, acestea din urmă putând fi modificate. Pe display va apărea și cantitatea de rufe recomandată a fi introdusă în cuvă, precum și durata programului de spălare.
- 6. PERSONALIZAREA PROGRAMULUI DE SPĂLARE.** Apăsați tastele de pe panoul de comenzi:

  **Modificarea temperaturii și/sau a centrifugei.** Mașina selectează automat temperatura și turația de stoarcere maxime în funcție de programul ales; aceste valori nu pot fi mărite. Apăsând tasta  puteți reduce treptat temperatura până la cea corespunzătoare spălării la rece “OFF”. Apăsând tasta  puteți reduce treptat turația de stoarcere, până la zero, anulând complet centrifuga “OFF”. Din acest moment, apăsarea ulterioară a tastelor va seta valorile de temperatură și turația de stoarcere conform maximului prevăzut.

 **Reglarea pornirii întârziate.** Pentru a programa pornirea întârziată a mașinii, apăsați tasta aferentă în vederea alegerii duratei de întârziere dorite. Când această opțiune este activată, pe display apare simbolul . Pentru a anula pornirea întârziată, apăsați tasta corespunzătoare până când pe display apare mesajul OFF; în acel moment se va stinge și ledul .

    **Modificarea caracteristicilor programului.**

- Apăsați tasta corespunzătoare pentru a activa această opțiune; pe display va apărea numele opțiunii iar ledul tastei se va aprinde.
- Apăsați din nou tasta corespunzătoare pentru a dezactiva opțiunea; pe display va apărea numele opțiunii plus OFF iar ledul tastei se va stinge.

**!** Dacă funcția selectată nu este compatibilă cu programul ales, ledul corespunzător va lumina intermitent iar funcția nu se va activa.

**!** Dacă opțiunea selectată nu este compatibilă cu o altă opțiune, stabilită anterior, ledul corespunzător primei opțiuni va lumina intermitent și va fi activată numai a doua opțiune (ledul corespunzător acestuia se va aprinde).

**!** Cantitatea de rufe admisă, precum și durata programului pot varia în funcție de opțiunea aleasă.

- 7. ACTIVAREA UNUI PROGRAM.** Apăsați tasta START/PAUSE. Ledul corespunzător se va aprinde iar ușa mașinii de spălat se va bloca (ledul UȘĂ BLOCATĂ va fi aprins). Pe durata programului de spălare va apărea pe display numele fazei în curs de desfășurare și se vor aprinde simbolurile ce corespund acestor faze. Pentru a modifica un program în derulare, **setați mașina de spălat pe pauză** apăsând tasta START/PAUSE, după care selectați programul de spălare dorit și apăsați din nou tasta START/PAUSE.  
Pentru a deschide ușa pe parcursul derulării programului, apăsați tasta START/PAUSE; dacă indicatorul luminos UȘĂ BLOCATĂ  este stins, puteți deschide ușa. Apăsați din nou tasta START/PAUSE pentru a continua programul de la momentul întreruperii acestuia.

- 8. ÎNCHIEIEREA PROGRAMULUI.** Este indicată de mesajul END aprins. Ușa va putea fi deschisă imediat. Dacă ledul START/PAUSE luminează intermitent, apăsați tasta pentru încheierea programului. Deschideți ușa, scoateți rufele și opriți mașina de spălat.

**!** Dacă doriți să anulați un program deja activat, țineți apăsată tasta . Programul se va întrerupe iar mașina se va opri.

## SAC PENTRU CUVERTURI, PERDELE ȘI ARTICOLE DELICATE

Grație sacului special furnizat cu mașina, Ariston vă garantează spălarea articolelor prețioase sau delicate, în cea mai mare siguranță.

Vă recomandăm să utilizați întotdeauna sacul pentru **spălarea cuverturilor matlasate și a pilotelor cu fața din material sintetic.**

## Tabel de programe

Simboluri	Descrierea programului	Temp. max. (°C)	Viteza max. (rotații pe minut)	Detergenți		Încărcătura max. (Kg)	Durata ciclului de spălare
				Spălare	Balsam rufe		
<b>Program zilnic</b>							
	<b>BUMBAC ALBE</b>	60°	1200	●	●	6	2h 10'
	<b>BUMBAC COLORATE</b>	40°	1200	●	●	6	1h 40'
	<b>SINETICE DELICATE</b>	40°	800	●	●	2,5	1h 10'
	<b>RAPID:</b> Pentru a spăla articolele puțin murdare (nu este indicat pentru lână, mătase și articole de spălat cu mâna)	30°	800	●	●	3	35'
<b>Programe energice</b>							
	<b>BUMBAC CU PRESPALĂRE:</b> Pentru îndepărtarea petelor rezistente. <i>(Adăugați detergent în sertarul respectiv).</i>	90°	1200	●	●	6	2h 40'
	<b>BUMBAC 90°</b>	90°	1200	●	●	6	2h 25'
	<b>SINETICE REZISTENTE</b>	60°	800	●	●	2,5	1h 22'
<b>Programe Speciale</b>							
	<b>CĂMĂȘI</b>	40°	600	●	●	2	1h 20'
	<b>MĂTASE:</b> Pentru articolele din mătase, viscoză, lenjerie.	30°	0	●	●	2	50'
	<b>LÂNĂ:</b> Pentru articole din lână, cașmir.	40°	600	●	●	1,5	53'
	<b>PERNE:</b> Pentru articolele căptușite cu puf de gâscă.	30°	1000	●	●	2	1h 10'
<b>Programe parțiale</b>							
	Clătire Bumbac	-	1200	-	●	6	45'
	Clătire Delicate	-	800	-	●	2,5	40'
	Stoarcere Bumbac	-	1200	-	-	6	20'
	Centrifugare Delicate	-	800	-	-	2,5	14'
	Evacuare	-	0	-	-	6	3'

Datele specificate în tabel au valoare indicativă.

## Opțiuni de Spălare

### Super Wash

Grație utilizării unei cantități mai mari de apă în faza inițială a programului și duratei de timp îndelungate, această opțiune garantează o spălare optimă.

! Nu poate fi activată cu programele Rapid, Mătase, Lână, Perne și Programe Parțiale.

### Călcare ușoară

Selectând această opțiune, spălarea și centrifuga vor fi modificate în mod oportun, pentru a reduce plierea rufelor. La încheierea programului, mașina de spălat va efectua turații lente ale tamburului; indicatoarele luminoase corespunzătoare tastelor "Călcare ușoară" și START/PAUSE vor lumina intermitent. Pentru a încheia programul de spălare, apăsați tasta START/PAUSE sau "Călcare ușoară".

În cazul în care ați ales programul **Mătase**, mașina de spălat va încheia programul cu rufe la înmuiat; ledul "Călcare ușoară" va lumina intermitent. Pentru a evacua apa din mașină și pentru a scoate rufe, este necesar să apăsați tasta START/PAUSE sau "Călcare ușoară".

! Opțiunea nu poate fi activată cu programele Lână, Stoarcere bumbac, Centrifugare delicate și Evacuare.

### Extra Clătire

Selectând această opțiune, clătirea va fi mai eficientă, ceea ce asigură eliminarea totală a detergentului din rufe. Este utilă pentru persoanele cu pielea sensibilă la detergent. Selectarea acestei opțiuni este recomandată dacă mașina de spălat este plină sau dacă ați folosit mult detergent.

! Opțiunea nu poate fi activată cu programele Rapid, Stoarcere bumbac, Centrifugare delicate și Evacuare.

### Rapid

Se recomandă pentru a reduce durata programului de spălare, garantând în același timp o economie de apă și energie.

! Nu este compatibilă cu Super Wash și nu poate fi activată cu programele Rapid, Mătase, Lână și Programe Parțiale.

# Detergenți și rufe albe

RO

## Detergent

Alegerea detergentului (pulbere sau lichid), precum și cantitatea acestuia depind de tipul de material (bumbac, lână, mătase...), de culoarea rufelor, de temperatura de spălare, de gradul de murdărie și de conținutul de calcar al apei (de duritatea acesteia).

Dozarea corectă a detergentului evită consumul excesiv și protejează mediul înconjurător: deși sunt biodegradabili, detergenții conțin elemente care alterează echilibrul naturii.

Se recomandă să:

- utilizați detergenți praf pentru rufe albe, de bumbac, precum și pentru prespălare.
- utilizați detergenți lichizi pentru articolele delicate din bumbac și pentru toate programele care funcționează la temperatură redusă.
- utilizați detergenți lichizi delicați pentru lână și mătase.

! Nu folosiți detergenți pentru spălarea manuală: aceștia formează prea multă spumă.

Detergentul trebuie să fie vărsat în sertar înainte de a începe spălarea, sau în dozatorul de introdus în cuva mașinii de spălat. În acest caz nu puteți selecta programul Bumbac cu prespălare.

## Sortarea rufelor

! Înainte de a introduce rufe în mașină, întindeți-le bine.

- Separați rufe în funcție de tipul de material (a se vedea simbolul de pe eticheta rufelor) și culoare, fiind atenți să nu amestecați rufe colorate cu cele albe.
- Goliți buzunarele și controlați nasturii.
- Nu depășiți valorile indicate în *Tabelul de Programe* referitoare la greutatea rufelor uscate:

### Cât cântăresc rufe?

1 cearceaf	400-500 gr.
1 față de pernă	150-200 gr.
1 față de masă	400-500 gr.
1 halat de baie	900-1200 gr.
1 prosop	150-250 gr.
1 jeans	400-500 gr.
1 cămașă	150-200 gr.

## Recomandări pentru spălare

**Cămăși:** utilizați programul special pentru a spăla cămăși diferite ca tip și culoare. Programul va garanta rezultatul optim.

**Mătase:** utilizați programul special pentru a spăla articolele din mătase. Se recomandă folosirea unui detergent lichid pentru articole delicate.

**Perdele:** vă recomandăm să le pliați și să le introduceți în sacul din dotare. Utilizați programul pentru "Mătase".

**Lână:** Ariston este unica mașină de spălat recunoscută de Woolmark Company, căreia i-a fost acordat Woolmark Platinum Care Plus (M.0508), ca o garanție a calității de spălare a tuturor articolelor din lână, inclusiv a celor care au pe etichetă mențiunea "a se spăla manual" . Cu programul pentru Lână aveți siguranța că puteți spăla în mașină toate articolele de lână, obținând performanțe maxime.

**Perne:** pentru a spăla articolele cu căptușeală din puf de gâscă, ca de exemplu, pilotele singură persoană (care nu depășesc 2 kg greutate), pernele, pardesiile, folosiți programul special pentru "Perne". Vă recomandăm să introduceți pilotele în cuva mașinii îndoind marginile spre interior (a se vedea *figura*) și să nu depășiți  $\frac{3}{4}$  din volumul cuvei. Pentru o spălare optimală, vă recomandăm să folosiți un detergent lichid, de dozat în sertarul pentru detergenți.

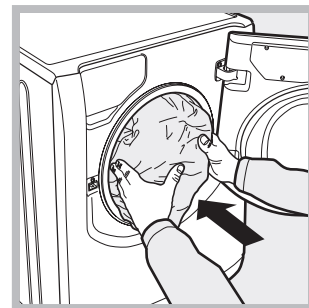

**Cuverturi:** pentru a spăla cuverturi matlasate cu căptușeală sintetică, folosiți sacul special furnizat cu mașina și selectați programul „Perne”.

**Pete rezistente:** înainte de introducerea rufelor în mașina de spălat, este bine să spălați cu săpun petele rezistente, iar în mașină să utilizați programul pentru Bumbac cu prespălare.

## Sistemul de echilibrare a încărcăturii

Pentru a evita trepidațiile excesive, înainte de stoarcere, tamburul mașinii va distribui cantitatea de rufe în mod uniform, centrifuga efectuând câteva rotații la o turație mai mare decât viteza de spălare. Dacă, după numeroase încercări, mașina nu reușește să echilibreze greutatea, stoarcerea rufelor se va face la o turație mai mică decât cea prevăzută în program.

Pentru a favoriza o mai bună repartizare a rufelor și echilibrarea corectă a încărcăturii, se recomandă să introduceți în mașină atât articole mari cât și mici.



! Mașina de spălat a fost proiectată și construită conform normelor internaționale de siguranță. Aceste avertizări sunt furnizate din motive de siguranță și trebuie să fie citite cu atenție.

## Norme de protecție și siguranță generale

- Acest aparat a fost conceput exclusiv pentru utilizarea în locuințe.
- Mașina de spălat trebuie să fie folosită doar de persoane adulte, care respectă instrucțiunile din acest manual.
- Nu atingeți mașina când sunteți desculți sau cu mâinile sau picioarele ude sau umede.
- Nu scoateți ștecherul din priză trăgând de cablu.
- Nu atingeți apa provenită din evacuare: poate atinge temperaturi ridicate.
- Nu forțați în nici un caz ușa: mecanismul de siguranță se poate deteriora, acesta fiind răspunzător de deschiderea accidentală a ușii.
- În cazul defecțiunilor, nu interveniți în nici un caz în mecanismele interne ale mașinii și nu încercați să o reparați singuri.
- Asigurați-vă întotdeauna că în apropierea mașinii nu se află copii (pe durata funcționării acesteia).
- Dacă trebuie să deplasați mașina, apelați la alte două sau trei persoane și procedați cu maximă atenție. Niciodată nu deplasați mașina singuri deoarece aceasta este foarte grea.
- Înainte de a introduce rufe, controlați ca și cuva să fie goală.

## Scoaterea aparatului din uz

- Eliminarea ambalajelor: respectați normele locale, în acest fel ambalajele vor putea fi utilizate din nou.
- Directiva Europeană 2002/96/CE cu privire la deșeurile care provin de la aparatura electrică sau electronică prevede ca aparatele electrocasnice să nu fie colectate împreună cu deșeurile urbane solide, obișnuite. Aparatele scoase din uz trebuie să fie colectate separat atât pentru a optimiza rata de recuperare și de reciclare a materialelor componente cât și pentru a evita pericolele care pot dăuna sănătății omului sau poluarea mediului înconjurător. Simbolul tomberonului tăiat care apare pe toate produsele vă amintește tocmai obligația de a le colecta separat.

Pentru informații suplimentare cu privire la scoaterea din uz a electrocasnicilor, deținătorii acestora pot apela la centrele de colectare a deșeurilor sau la vânzătorii de la care au achiziționat produsele respective.

## Deschiderea manuală a ușii

Dacă nu este posibil să deschideți ușa din cauza întreruperii curentului electric și doriți totuși să întindeți rufe, procedați după cum urmează:

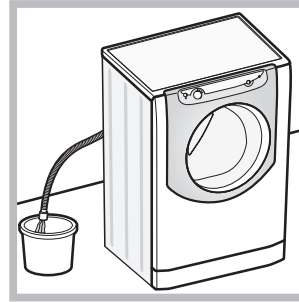

1. scoateți ștecherul din priză.
2. verificați ca nivelul de apă din mașină să fie sub marginea ușii; în caz contrar, scoateți apa în exces cu ajutorul furtunului de evacuare, folosind un vas, conform indicațiilor din figură.

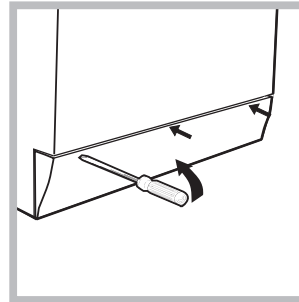

3. scoateți panoul de acoperire din partea frontală a mașinii de spălat folosindu-vă de o șurubelniță (a se vedea figura).

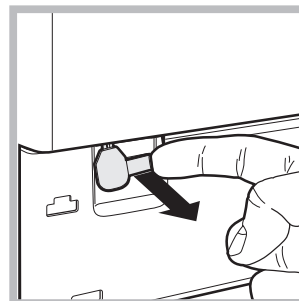

4. utilizând tija din figură, trageți spre voi până când cârligul de plastic iese din opritor; împingeți-l apoi în jos, până când veți auzi un zgomot - acesta vă semnaleză că ușa este deschisă.

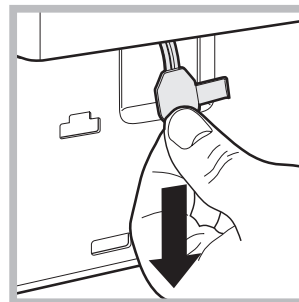

5. deschideți ușa; dacă nu ați reușit, repetați operațiile.

6. montați din nou panoul verificând, înainte de a-l împinge spre mașină, de a fi introdus cârligul în orificiile respective.



# Întreținere și curățare

RO

## Excluderea apei și a curentului electric

- Închideți robinetul de apă după fiecare spălare. Se limitează astfel deteriorarea instalației hidraulice a mașinii de spălat și se elimină pericolul scurgerilor.
- Scoateți ștecherul din priza de curent atunci când curățați mașina de spălat și când se efectuează lucrări de întreținere.

## Curățarea mașinii de spălat

Partea externă și părțile din cauciuc pot fi curățate cu o lavetă înmuiată în apă caldă și săpun. Nu folosiți solvenți sau substanțe abrazive.

## Curățarea sertarului pentru detergenți

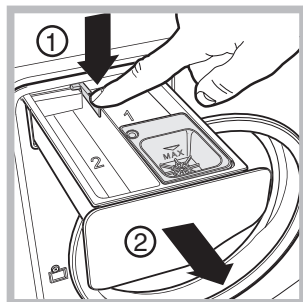

Pentru a scoate sertarul, apăsați levierul (1) și trageți-l spre exterior (2) (a se vedea figura). Spălați-l sub un jet de apă; această operație trebuie efectuată cât mai des posibil.

## Curățarea cuvei

- Lăsați mereu ușa întredeschisă pentru a evita formarea mirosurilor neplăcute.

## Curățarea pompei

Mașina de spălat este dotată cu o pompă de auto-curățare care nu necesită nici o întreținere. Se poate întâmpla însă ca unele obiecte mici (monede, nasturi) să cadă în anticamera care protejează pompa, situată în partea inferioară a acesteia.

! Verificați ca programul de spălare să fie încheiat și scoateți ștecherul din priză.

Pentru a avea acces la anticameră:

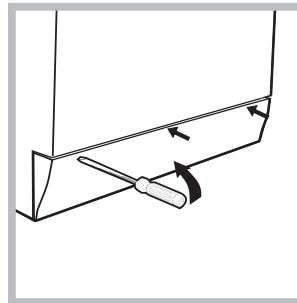

1. scoateți panoul de acoperire din partea frontală a mașinii de spălat folosindu-vă de o șurubelniță (a se vedea figura);

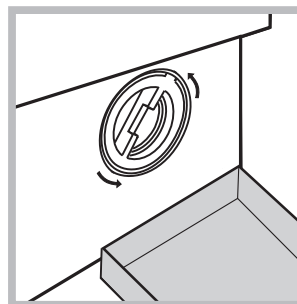

2. amplasați sub partea anterioară a mașinii un vas pentru colectarea apei (circa 1,5 l) (a se vedea figura);  
3. Deșurubați capacul rotindu-l în sens antiorar (a se vedea figura);

4. curățați cu grijă interiorul;  
5. înșurubați la loc capacul;  
6. montați din nou panoul verificând, înainte de a-l împinge spre mașină, de a fi introdus cârligele în orificiile respective.

## Controlarea furtunului de alimentare cu apă

Controlați furtunul de alimentare cel puțin o dată pe an. Dacă prezintă crăpături sau fisuri trebuie înlocuit: pe parcursul spălărilor, presiunea puternică ar putea provoca crăpături neașteptate.

Se poate întâmpla ca mașina de spălat să nu funcționeze. Înainte de a apela Service-ul (*a se vedea cap. "Asistența"*), verificați dacă puteți remedia dvs. problema, urmărind lista de mai jos.

## Anomalii:

## Cauze posibile / Rezolvare:

**Mașina nu pornește.**

- Ștecherul nu este introdus în priză astfel încât să existe contact electric.
- În casă nu este curent electric.

**Programul de spălare nu poate fi activat.**

- Ușa nu este bine închisă.
- Tasta START/PAUSE nu a fost apăsată.
- Robinetul de apă nu este deschis.

**Mașina nu se alimentează cu apă.**

- Furtunul de alimentare cu apă nu este racordat la robinet.
- Furtunul este îndoit.
- Robinetul de apă nu este deschis.
- Apa la domiciliul dvs. este oprită.
- Apa nu are presiune suficientă.
- Tasta START/PAUSE nu a fost apăsată.

**Mașina de spălat încarcă și descarcă apă încontinuu.**

- Furtunul de evacuare nu a fost instalat la o distanță cuprinsă între 65 și 100 cm de pământ (*a se vedea cap. "Instalare"*).
- Capătul furtunului de evacuare este cufundat în apă (*a se vedea "Instalare"*).
- Dacă locuința se află la ultimele etaje ale unui edificiu, este posibil să aibă loc fenomene de sifonare, motiv pentru care mașina de spălat încarcă și descarcă apă continuu. Pentru a elimina acest inconvenient, pot fi procurate din comerț supape anti-sifonare.
- Evacuarea din perete nu are răsufare pentru aer.

**Mașina nu evacuează sau nu stoarce.**

- Programul nu prevede evacuarea apei: cu unele programe este necesară pornirea manuală (*a se vedea "Programe și opțiuni"*).
- Este activă opțiunea „Călcare ușoară” pentru a completa programul, apăsați START/PAUSE (*a se vedea "Programe și opțiuni"*).
- Furtunul de evacuare este îndoit (*a se vedea "Instalare"*).
- Conducta de evacuare este înfundată.

**Mașina vibrează mult pe parcursul stoarcerii.**

- Cuva, în momentul instalării, nu a fost deblocată corect (*a se vedea "Instalare"*).
- Mașina de spălat este înclinată (*a se vedea "Instalare"*).
- Mașina de spălat este poziționată foarte aproape de mobilă și zid (*a se vedea "Instalare"*).
- Greutatea rufelor nu este echilibrată (*a se vedea "Descrierea mașinii de spălat"*).

**Mașina de spălat pierde apă.**

- Furtunul de alimentare cu apă nu este bine înșurubat (*a se vedea "Instalare"*).
- Sertarul detergenților este înfundat (pentru a-l curăța, *a se vedea "Întreținere și curățare"*).
- Furtunul de evacuare nu este bine fixat (*a se vedea "Instalare"*).

**Simbolurile referitoare la "Faza în curs" luminează intermitent, concomitent cu indicatorul PORNIRE/OPRIRE.**

- Opriți mașina și scoateți ștecherul din priză; așteptați aprox. 1 minut înainte de a o reporni.  
Dacă nu obțineți nici un rezultat, apelați la Centrul de Service pentru asistență.

**Se formează prea multă spumă.**

- Detergentul nu este compatibil cu mașina de spălat (trebuie să fie scris „pentru mașina de spălat”, „de mână sau în mașina de spălat”, sau ceva asemănător).
- Dozajul a fost excesiv.

**Ușa mașinii rămâne blocată.**

- Executați procedeul de deblocare manuală (*a se vedea "Precauții și sfaturi"*).

! Dacă după aceste verificări problema nu se rezolvă, închideți robinetul de apă, opriți mașina de spălat și chemați Asistența.

# Asistență

RO

## Înainte de a lua legătura cu Centrul de Service:

- Verificați dacă puteți remedia singuri anomalia (*a se vedea "Anomalii și remedii"*);
- Porniți din nou programul pentru a controla dacă inconvenientul a fost eliminat;
- În caz contrar, apălați Centrul de Asistență Autorizat.

! Dacă instalarea nu a fost făcută în mod corespunzător sau dacă ați utilizat mașina în mod incorect, este posibil ca plata intervenției să cadă în responsabilitatea dvs.

! Nu apălați niciodată la persoane neautorizate.

## Comunicați:

- tipul de anomalie;
- modelul mașinii (Mod.);
- numărul de serie (S/N);

Aceste informații se găsesc pe eticheta cu caracteristici lipită pe aparat.

**UK**

Українська

**AQXD 129**

### **Зміст**

#### **Встановлення, 38-39**

Розпакування і вирівнювання  
Підключення води і електроенергії  
Технічні дані

#### **Опис машини, 40-41**

Панель команд

#### **Як здійснювати цикл прання, 42**

#### **Програми й опції, 43**

Таблиця програм  
Опції прання

#### **Миючі засоби і білизна, 44**

Миючий засіб  
Підготовка білизни  
Поради з прання  
Система балансування завантаження

#### **Запобіжні заходи - поради, 45**

Загальна безпека  
Утилізація  
Ручне відкривання дверцят люку

#### **Технічне обслуговування – догляд, 46**

Відключення води й електричного живлення  
Миття машини  
Чистка касети для миючих засобів  
Догляд за барабаном для білизни  
Миття насосу  
Контроль шланга для подачі води

#### **Несправності та засоби їх ліквідації, 47**

#### **Допомога, 48**

**ARISTON**

# Встановлення

UK

! Необхідно зберігати дану брошуру, щоб мати можливість проконсультуватися з нею у будь-який момент. У випадку продажу, передачі або переїзду, переконайтеся у тому, що вона залишається разом із пральною машиною.

! Уважно вивчіть інструкцію: в ній міститься важлива інформація про встановлення, використання і безпеку.

! У пакеті з інструкцією ви знайдете, окрім гарантії, докладну інформацію для встановлення.

## Розпакування і вирівнювання

### Розпакування

1. Розпакувавши пральну машину, перевірте її на наявність пошкоджень під час транспортування. Якщо такі є, негайно зверніться до постачальника.

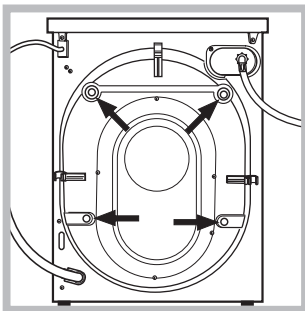

2. Видаліть 4 запобіжних гвинти для транспортування і відповідну розпірну деталь, розташовану ззаду (див. малюнок).

3. Закрийте отвір пробками з пластмаси, що містяться у пакеті.

4. Зберігайте всі деталі; якщо пральна машина має перевозитися, вони знову можуть бути потрібними, щоб уникнути внутрішніх пошкоджень.

! Пакування не призначене для гри дітей.

### Вирівнювання

1. Встановіть пральну машину на плоскій та твердій підлозі, не притуляючи її до стін або меблів.

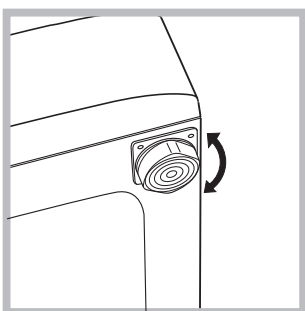

2. Компенсуйте нерівності, відкручуючи або вкручуючи ніжки, доки машина не стане горизонтально (вона не повинна відхилитися більш ніж на 2 градуси).

! Правильне вирівнювання надасть стабільність й усуне вібрацію, а також знизить рівень шуму, особливо під час роботи центрифуги.

! У випадку встановлення машини на килимовому покритті або килимах, ніжки необхідно відрегулювати таким чином, щоб гарантувати під пральною машиною необхідний простір для вентиляції.

## Підключення води і електроенергії

### Контроль шланга для подачі води

! До підключення шланга подачі води до водопроводу, злийте деяку кількість води, доки вона не йтиме чистою.

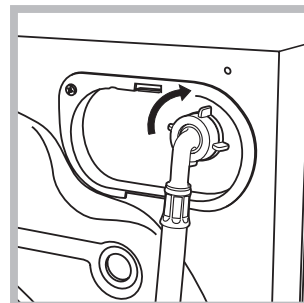

1. Підключіть шланг подачі води до машини, під'єднавши його до виходу на задньому боці угорі праворуч (див. малюнок).

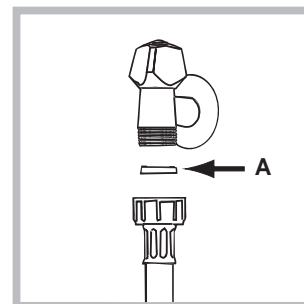

2. Вставте прокладку, що міститься у пакеті у кінець труби для подачі води і вкрутіть її у кран з холодною водою з різьбою 3/4 (див. малюнок).

3. Зверніть увагу, щоб шланг не мав згинів та утисків.

! Тиск води в крані має бути підвищений у межах значень таблиці Технічних даних (див. сторінку поруч).

! Якщо довжини шланга для води не вистачає, зверніться у спеціалізовану крамницю або до уповноваженого фахівця.

! Ніколи не використовуйте уживані або старі шланги для роботи під тиском, а тільки шланги, що поставляються разом із машиною.

### Підключення шланга для зливу води

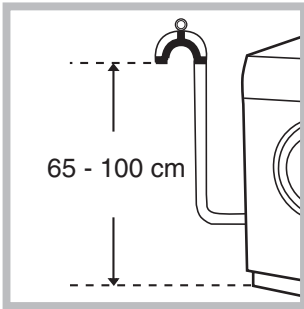

Підключіть зливний шланг до каналізації або до зливного отвору у стіні на висоті від 65 до 100 см від підлоги, не допускаючи його згинання.

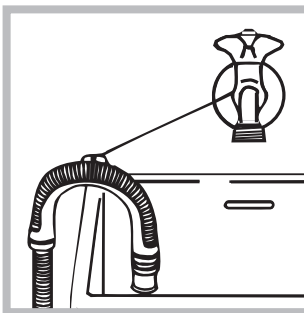

Як альтернатива, встановіть вихід зливного шланга на край рукомийника або ванни, використавши дугу, що спрямовує кінець шланга (див. малюнок). Вільний кінець зливного шланга не може залишатися зануреним у воду.

! Використання продовжувача шланга не рекомендоване. В разі необхідності використання продовжувача шланга, переконайтеся у тому, що він має той самий діаметр, і має довжину не більше 150 см.

### Електричні підключення

До вмикання вилки в електричну розетку, переконайтеся, що:

- розетка має заземлення у відповідності до встановлених норм;
- розетка розрахована на максимальне навантаження у межах потужності машини, зазначеної у таблиці Технічних даних (див. малюнок поруч);
- напруга живлення перебуває у межах, зазначених у таблиці Технічних даних (див. малюнок поруч);
- розетка підходить до вилки машини. В іншому випадку замініть розетку або вилку.

! Машину не можна встановлювати поза приміщенням, навіть, під час його ремонту, тому що дуже небезпечно піддавати її впливу дощу і грози.

! Коли машина вже встановлена, має забезпечуватися вільний доступ до її розетки.

! Не використовуйте подовжувачі й трійники.

! Кабель не повинен мати згинів або утисків.

! Заміна кабелю живлення й вилки мають виконуватися тільки фахівцями.

Увага! Підприємство знімає з себе відповідальність, якщо вказані норми не дотримуватимуться.

Технічні Дані	
Модель	AQXD 129
Розміри	Ширина 59,5 см Висота 85 см Глибина 58 см
Завантаження	від 1 до 6 кг
Електричні підключення	Напруга 220-240 Вольт 50 Герц Максимальна споживана потужність 2100 Вт
Підключення води	Максимальний тиск 1 МПа (10 бар) Мінімальний тиск 0.05 МПа (0.5 бар) Місткість бака 52 літри
Швидкість центрифуги	до 1200 об/хв
Програми управління згідно норми IEC456	Програма для <b>БАВОВНЯНА БІЛИЗНА</b> ; Температура 60°C; здійснена з 6 кг завантаження.
	Дане обладнання відповідає таким загальноєвропейським Директивам: - 73/23/CEE від 19/02/73 (Низька Напруга) й наступні зміни - 89/336/CEE від 03/05/89 (Електромагнітна Сумісність) й наступні зміни - 2002/96/CE

# Опис машини

UK

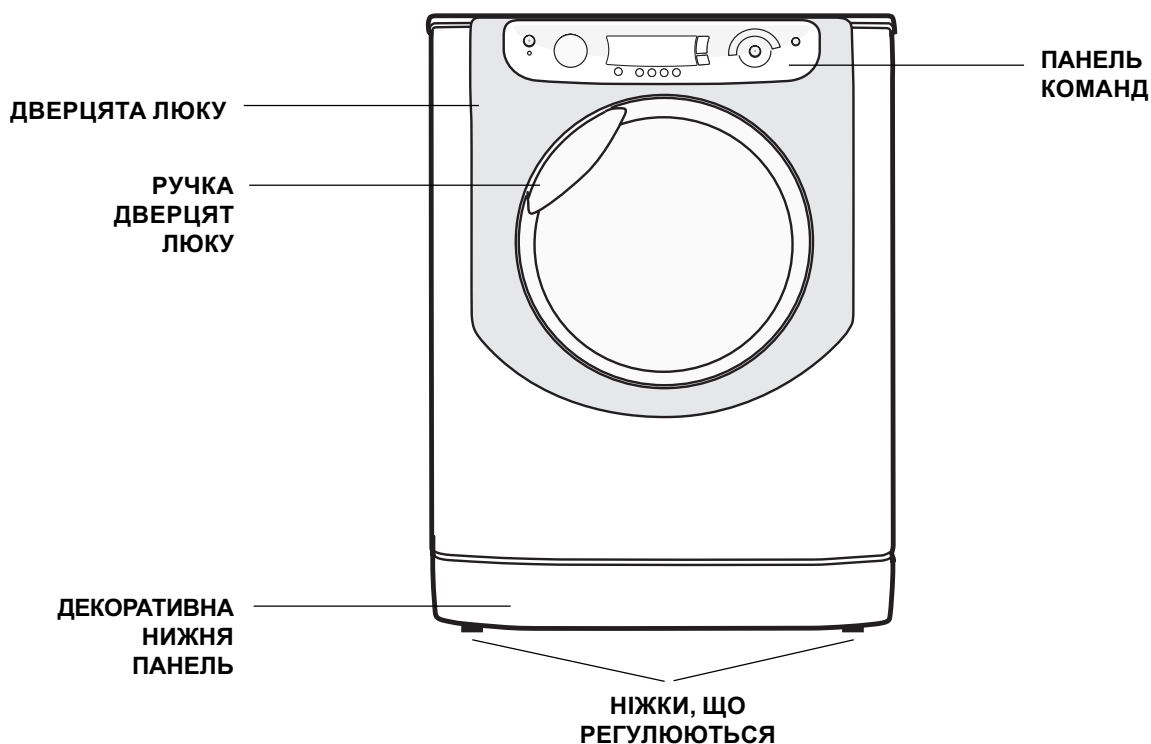

## ДВЕРЦЯТА ЛЮКУ



Для відкриття дверцят люку завжди використовуйте спеціальну ручку (див. малюнок).

## КАСЕТА ДЛЯ МИЮЧИХ ЗАСОБІВ:

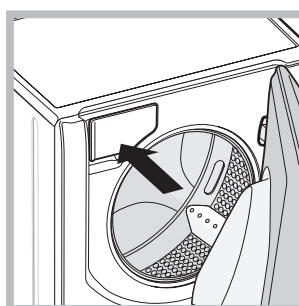

Знаходиться всередині машини біля дверцят люку.

Для дозування миючих засобів, див. розділ "Миючі засоби і білизна".

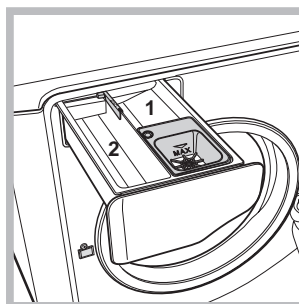

1. ванночка для попереднього прання: використовуйте миючий засіб у порошку.  
2. ванночка для прання: використовуйте миючий засіб у порошку або рідкий. У цьому останньому випадку рекомендується наливати його

безпосередньо перед запуском пральної машини.

☼ ванночка для додаткових засобів: для пом'якшувачів або додаткових рідин.

Рекомендується ніколи не перевищувати максимальний рівень, відмічений сіткою, і розбавляти концентровані пом'якшувачі.



## Панель команд

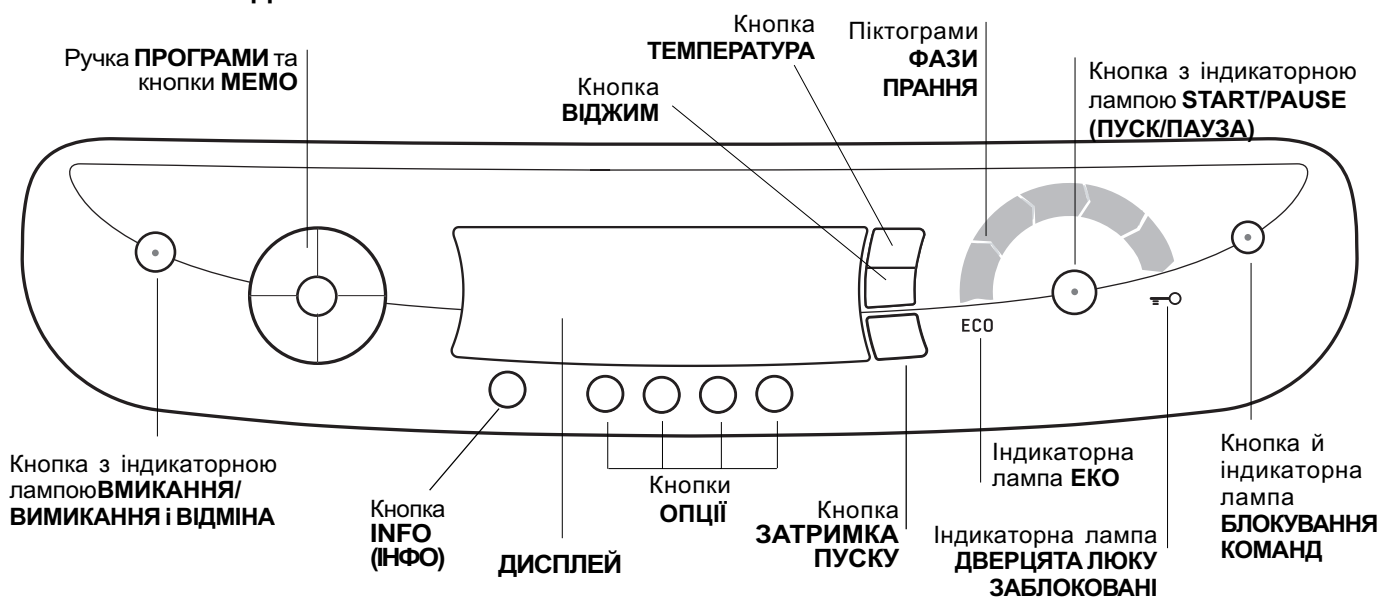

Кнопка з індикаторною лампою **ВМИКАННЯ, ВИМИКАННЯ і ВІДМІНА**: швидко натисніть і відпустіть кнопку для вмикання або вимикання машини. Зелена індикаторна лампа означає, що машина ввімкнена. Для вимикання пральної машини під час прання необхідно утримувати кнопку натиснутою приблизно більш ніж 2 сек.; короточасне або випадкове натискання не дозволить вимкнути машину. Вимикання машини під час циклу прання анулює дане прання.

Ручка **ПРОГРАМИ**: може обертатися в обох напрямках. Щоб встановити найбільш придатну програму див. "Таблицю програм". Під час прання ручка залишається нерухомою.

Кнопки **МЕМО**: тримайте натиснутою одну з кнопок, щоб запам'ятати цикл і відповідні персоналізовані опції. Для виклику попередньо внесеного у пам'ять циклу натисніть відповідну кнопку.

Кнопка **ТЕМПЕРАТУРА**: Натисніть для зменшення температури: значення відображається на дисплеї.

Кнопка **ВІДЖИМ**: Натисніть для зменшення або повного вимкнення центрифуги: значення відображається на дисплеї.

Кнопка **ЗАТРИМКА ПУСКУ**: Натисніть, щоб задати затримку пуску вибраної програми. Час затримки відобразиться на дисплеї.

Кнопки **ОПЦІЇ**: При натисканні на кнопку на дисплеї буде відображено назву опції. Загорання відповідної індикаторної лампи означає, що дана опція вибрана.

Pulsante **INFO (ІНФО)**: Натисніть на кнопку щоб відобразити на дисплеї інформацію про програму й опції.

Піктограми **ФАЗИ ПРАННЯ**: загораються при проходженні відповідних фаз циклу (Прання - Полоскання - Віджим - Кінцевий злив ). Надпис END загорається після закінчення циклу.

Кнопка з індикаторною лампою **START/PAUSE**: коли зелена індикаторна лампа блимає з повільними інтервалами, натисніть на кнопку для запуску прання. Якщо цикл розпочався, індикаторна лампа горить постійно. Щоб вийти в режим паузи під час прання, знову натисніть на кнопку; індикаторна лампа почне горіти оранжевим кольором. Якщо індикаторна лампа "Дверцята люку заблоковані " погасне, можна відкривати люк для завантаження білизни. Щоб продовжити прання з місця, де воно було перервано, знову натисніть на кнопку.

Індикаторна лампа **ДВЕРЦЯТА ЛЮКУ ЗАБЛОКОВАНІ**: показує, що люк для завантаження заблокований. Щоб відкрити люк - необхідно ввести цикл у паузу (див. *наступну сторінку*).

Кнопка й індикаторна лампа **БЛОКУВАННЯ КОМАНД**: щоб активувати або дезактивувати блок панелі команд, натисніть і утримуйте кнопку приблизно 2 секунди. Ввімкнена індикаторна лампа показує, що панель управління заблокована. У цей спосіб перешкоджають випадковій зміні програм, передусім, якщо у домі є діти.

Індикаторна лампа **ЕКО**: Піктограма ECO загориться, якщо, змінюючи параметри прання, користувач отримає заощадження електричної енергії, принаймні на 10%.

**!** При першому вклученні на дисплей буде виведений запит про вибір мови ("Select Language"): натискайте на кнопку ІНФО, аж поки на дисплеї не з'явиться бажана мова. Почекайте 5 секунд і мову буде запам'ятовано. Якщо помилково запам'ятовано неправильну мову, натисніть та утримуйте одночасно кнопки ІНФО і ЗАТРИМКА ПУСКУ, щоб знову ввійти у меню вибору мови.



# Як здійснювати цикл прання

УК

**ПРИМІТКА:** при першому використанні пральної машини, здійсніть цикл прання без білизни, але з миючим засобом, в режимі прання бавовняних виробів при температурі 90 градусів без попереднього прання.

- 1. ВВІМКНЕННЯ МАШИНИ.** Натисніть кнопку . Всі індикаторні лампи загоряться на 1 секунду і на дисплеї з'явиться напис ОК; залишиться горіти індикаторна лампа кнопки , а індикаторна лампа START/PAUSE блиматиме.
- 2. ЗАВАНТАЖЕННЯ БІЛИЗНИ.** Відкрийте дверцята люку. Завантажте білизну, звертаючи увагу на те, щоб не перевищити її кількість за вагою, що вказана у таблиці програм на наступній сторінці та дисплеї.
- 3. ДОДАННЯ МИЮЧОГО ЗАСОБУ.** Витягніть касету і додайте миючий засіб у відповідну ванночку, як вказано у розділі "Опис машини". Щоб отримати пораду щодо застосування миючого засобу для кожного циклу, натисніть кнопку .
- 4. ЗАКРИЙТЕ ЛЮК.**
- 5. ВИБІР ПРОГРАМИ.** Обертайте РУЧКУ ПРОГРАМ ліворуч або праворуч, щоб вибрати бажану програму; назва програми відобразиться на дисплеї; кожна програма має відповідну температуру та швидкість віджиму, які можуть бути змінені. На дисплеї відобразиться рекомендований рівень завантаження барабана й тривалість циклу.
- 6. ПЕРСОНАЛІЗАЦІЯ ЦИКЛУ ПРАННЯ.** Використовуйте спеціальні кнопки на панелі команд:

  **Змінити температуру і/або швидкість віджиму.** Машина автоматично вибирає максимальну температуру і швидкість віджиму, що не можуть бути вище номінальних значень, передбачених для даної програми. Натискаючи на кнопку , зменшують температуру прання до прання у холодній воді (OFF). Натискаючи на кнопку , зменшують швидкість віджиму, аж до його відключення (OFF) Наступне натискання на кнопки призводить до повернення у верхню позицію – до максимальних значень.

 **Задання затримки пуску.** Щоб затримати запуск попередньо вибраної програми, натискайте відповідну кнопку, аж поки не буде вибраний бажаний час затримки. Коли дана опція активована, на дисплеї відображається символ . Щоб скасувати режим затримки пуску, натискайте на кнопку, аж поки на дисплеї не з'явиться напис OFF; символ  блиматиме.

    **Як змінити характеристики циклу.**

- Натисніть кнопку, щоб активувати опцію; на дисплеї відобразиться назва опції і загориться індикаторна лампа, що відповідає кнопці.
- Знову натисніть на кнопку, щоб дезактивувати дану опцію; на дисплеї з'явиться назва опції плюс OFF, а індикаторна лампа згасне.

**!** Якщо вибрана опція є несумісною з заданою програмою, почне блимати індикаторна лампа і опція не буде активована.

**!** Якщо вибрана опція є несумісною із іншою попередньо вибраною опцією, індикаторна лампа, яка відноситься до першої вибраної опції, почне блимати і буде активована тільки на одну секунду, а індикаторна лампа активованої опції горітиме постійно.

**!** За допомогою опцій можна змінювати рекомендоване завантаження та/або тривалість циклу.

**7. ЗАПУСК ПРОГРАМИ.** Натисніть кнопку START/PAUSE. Почне горіти відповідна індикаторна лампа, і заблокуються дверцята люку (горить індикаторна лампа ДВЕРЦЯТА ЛЮКУ ЗАБЛОКОВАНІ). Під час прання, на дисплеї з'являтимуться назви поточної фази і горітимуть піктограми, що відносяться до цих фаз. Для зміни програми, під час виконання циклу, переведіть пральну машину в режим паузи, натиснувши на кнопку START/PAUSE; виберіть таким чином бажаний цикл і знову натисніть кнопку START/PAUSE. Щоб відкрити дверцята люку, під час виконання циклу, натисніть кнопку START/PAUSE; якщо індикаторна лампа ДВЕРЦЯТА ЛЮКУ ЗАБЛОКОВАНІ  погасла, це означає, що можна відкрити дверцята люку. Знову натисніть на кнопку START/PAUSE, щоб запустити програму з того моменту, на якому вона була перервана.

**8. ЗАВЕРШЕННЯ ПРОГРАМИ.** Відображається вмиканням надпису END. Дверцята люку можна відкрити відразу. Якщо індикаторна лампа START/PAUSE блимає, натисніть на кнопку, щоб завершити цикл. Відкрийте дверцята люку, витягніть білизну й відключіть машину.

**!** Якщо необхідно анулювати вже розпочатий цикл, утримуйте кнопку  натиснутою відносно тривалий час. Цикл буде перерваний і машина вимкнеться.

## МІШЕЧОК ДЛЯ СТЬОБАНИХ КОВДР, ТЮЛІ ТА ДЕЛІКАТНИХ ВИРОБІВ

Завдяки спеціальному мішечку, що входить у комплект постачання, Ariston дозволяє Вам також прати найбільш дорогі та делікатні речі, гарантуючи їх максимальний захист.

Ми рекомендуємо використовувати кожного разу мішечок для прання стьобаних ковдр та пухово-пір'яних виробів із зовнішньою підкладкою із синтетичного матеріалу.

Таблица програм

Піктограма	Опис програми	Макс. Темп (°C)	Макс. Швидкість (обертів на хвилину)	Миючі засоби		Макс. Завантаження (К г)	Тривалість циклу
				Прання	Пом'якшення		
<b>Програми на кожний день</b>							
	<b>БАВОВНЯНА БЛИЗНА</b>	60°	1200	●	●	6	2.10'
	<b>ФАРБОВАНА БАВОВНА</b>	40°	1200	●	●	6	1.40'
	<b>ДЕЛІКАТНА СИНТЕТИКА</b>	40°	800	●	●	2,5	1.10'
	<b>МІКС 30°:</b> Щоб швидко освіжити несильно забруднені речі (не рекомендується для вовни, шовку і речей для ручного прання).	30°	800	●	●	3	35'
<b>Енергійні програми</b>							
	<b>ПОПЕРЕДНЄ ПРАННЯ:</b> Для видалення стійких плям. <i>(Додавати миючий засіб у спеціальне відділення).</i>	90°	1200	●	●	6	2.40'
	<b>БАВОВНЯНА 90°</b>	90°	1200	●	●	6	2.25'
	<b>СТІЙКА СИНТЕТИКА</b>	60°	800	●	●	2,5	1.22'
<b>Спеціальні програми</b>							
	<b>СОРОЧКИ</b>	40°	600	●	●	2	1.20'
	<b>ШОВК:</b> Для речей з шовку, віскози, нижньої білизни.	30°	0	●	●	2	50'
	<b>ВОВНА:</b> Для вовни, кашеміру і т.п.	40°	600	●	●	1,5	53'
	<b>ПУХО-ПІР'ЯНИ ВИРОБИ:</b> Для речей набитих пір'ям і пухом.	30°	1000	●	●	2	1.10'
<b>Часткові програми</b>							
	Звичайне Полоскання	-	1200	-	●	6	45'
	Делікатне Полоскання	-	800	-	●	2,5	40'
	Сильний Віджим	-	1200	-	-	6	20'
	Делікатний Віджим	-	800	-	-	2,5	14'
	Зливання	-	0	-	-	6	3'

Дані, наведені в таблиці, є лише індикативними значеннями.

## Опції прання

### Супер Прання

Завдяки використанню більшої кількості води на початковій фазі циклу і застосуванню більшої кількості часу, такий вибір гарантує прання високої якості.

! Не активується на програмах Мікс 30°, Шовк, Вовна, Пухо-пір'яні вироби і Часткові програми.

### Полегшене прасування

При виборі даної опції, режими прання і віджиму будуть відповідно змінені для зменшення утворення складок. Після закінчення циклу пральна машина почне виконувати повільне обертання барабана; індикаторні лампи "Полегшене прасування" і START/PAUSE блимають. Щоб закінчити цикл, натисніть на кнопку START/PAUSE або кнопку "Полегшене прасування".

У програмі **Шовк** машина закінчить цикл із замоченою білизною й ввімкне індикаторну лампу "Полегшене прасування". Щоб злити воду й отримати можливість витягнути білизну, натисніть на кнопку START/PAUSE або кнопку "Полегшене прасування".

! Цикл неможливо активувати на програмах Вовна, Сильний віджим, Делікатний віджим і Зливання.

### Додаткове полоскання

При виборі даної опції, збільшується ефективність полоскання, і гарантується максимальне видалення миючого засобу. Він зручний для людей зі шкірою, особливо чутливою до миючих засобів.

Рекомендуємо його використання із пральною машиною при повному завантаженні або з використанням підвищених доз миючих засобів.

! Цикл неможливо активувати на програмах Мікс 30°, Сильний віджим, Делікатний віджим і Зливання.

### Швидкий режим

Для скорочення термінів прання, забезпечуючи економію води й енергії.

! Не сумісний з опцією "Супер Прання" і не активуються для програм Мікс 30°, Шовк, Вовна, і Часткові Програми.

# Миючі засоби і білизна

УК

## Миючий засіб

Вибір і кількість миючого засобу залежать від типу тканини (бавовна, вовна, шовк...), кольорів, температури прання, ступеню забруднення і жорсткості води.

Правильне дозування миючих засобів дозволяє уникнути зайвих витрат й захищає довкілля: миючі засоби, які здатні біологічно руйнуватися, містять елементи, що змінюють рівновагу навкілля.

Рекомендується:

- використовувати миючі засоби в порошок для білизни з білої бавовни і для попереднього прання.
- використовувати рідкі миючі засоби для тонких речей з бавовни і для всіх програм при низькій температурі.
- використовувати рідкі делікатні миючі засоби для вовни і шовку.

**!** Не використовуйте миючі засоби для ручного прання, тому що вони утворюють надто багато піни.

Миючий засіб необхідно додати ще до початку прання у спеціальну ванночку, або у дозатор, який потрібно покласти прямо у бак. У цьому випадку не можна вибирати цикл Бавовна з попереднім пранням.

## Підготовка білизни

**!** Добре розправте речі, перед тим як завантажити їх у машину.

- Розсортуйте білизну згідно типу тканини (символ на етикетці) і кольору, звернувши увагу на розділення білої і кольорової білизни;
- Перевірте кишені й гудзики;
- Не перевищуйте значення, вказані у "Таблиці програм", що відносяться до ваги сухої білизни.

### Скільки важить білизна?

1 простирadlo	400-500 гр.
1 наволочка	150-200 гр.
1 скатертина	400-500 гр.
1 халат	900-1200 гр.
1 рушник	150-250 гр.
1 джинси	400-500 гр.
1 сорочка	150-200 гр.

## Поради з прання

**Сорочки:** використовуйте спеціальну програму для прання сорочок з різним типом тканини й кольорів. Вона гарантує максимальну ефективність.

**Шовк:** використовуйте спеціальну програму для прання шовку. Рекомендується використання спеціального миючого засобу для делікатних виробів.

**Тюль:** рекомендується скласти та вкласти у мішечок, що входить в комплект постачання. Використовуйте програму "Шовк".

**Вовна:** Ariston - єдина пральна машина, що отримала престижний знак Woolmark Platinum Care (M. 0508) від компанії The Woolmark Company, що посвідчує якість прання у пральній машині усіх виробів з вовни, а також виробів "тільки для ручного прання" . З програмою "Вовна" таким чином можна абсолютно спокійно прати у пральній машині всі вовняні речі з гарантією високої ефективності.

**Пухо-пір'яні вироби:** для прання виробів із наповненням гусячим пухом, таких як "подвійні" й одинарні ковдри (які не перевищують за вагою 2 кг), подушки, куртки, використовуйте спеціальну програму "Пухо-пір'яні вироби". Такі вироби рекомендується завантажити у барабан у згорнутому вигляді з краями загорнутими досередини (див. малюнок), при цьому не перевищуйте  $\frac{3}{4}$  об'єму самого барабану. Для оптимального прання рекомендується використовувати рідкий миючий засіб, який необхідно налити у касету для миючих засобів.

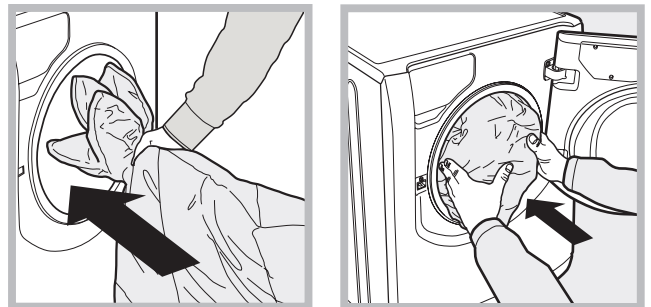

**Стьобані ковдри:** щоб випрати стьобані ковдри з синтетичною підкладкою, використовуйте спеціальний мішечок, що входить у комплект постачання та програму "Пухо-пір'яні вироби".

**Стійки плями:** рекомендується обробити стійки плями за допомогою твердого мила ще до прання й використати програму Бавовна з попереднім пранням.

## Система балансування завантаження

Перед кожним віджимом, для запобігання надмірній вібрації і для рівномірного розподілу навантаження, барабан здійснює оберти на дещо більшій швидкості, ніж швидкість прання. Якщо по закінченню декількох спроб завантажені речі ще не були правильно відбалансовані, машина здійснює віджим на швидкості, нижче від передбаченої. У випадку надмірної незбалансованості пральна машина здійснює розподіл замість віджиму. З метою оптимального розподілу завантаження і його правильного балансування, рекомендується одночасне прання великих і малих речей.

# Запобіжні заходи - поради

! Машина була спроектована і вироблена у відповідності з міжнародними нормами безпеки. Дані попередження складені для забезпечення безпеки і тому їх треба уважно прочитати.

## Загальна безпека

- Дане обладнання було розроблене виключно для побутового використання.
- Машина має використовуватися тільки повнолітніми особами і згідно з інструкціями, наведеними у даній брошурі.
- Не торкайтеся до машини голими ногами або мокрими або вологими руками й ногами.
- Не виймайте штепсель з розетки, витягуючи його за провід, тримайтеся тільки за самий штепсель.
- Будьте обережні: вода, що зливається, може мати високу температуру.
- У жодному випадку не застосовуйте силу до дверцят люку: можна пошкодити механізм безпеки, що захищає від випадкового відкриття.
- Якщо машина не працює, у жодному випадку не відкривайте її самостійно для ремонту.
- Завжди стежте за тим, щоб діти не наближалися до працюючої машини.
- Якщо необхідно перенести машину, такі дії мають виконуватися двома або трьома вантажниками (а не одним!) за умови максимальної уваги, тому що машина дуже важка.
- Перш, ніж завантажити білизну, перевірте, щоб барабан був порожній.

## Утилізація

- Переробка пакувального матеріалу: додержуйтесь місцевих норми, так як пакування може бути використане повторно.
- Європейська директива 2002/96/CE з відходів від електричної й електронної апаратури передбачає, що побутові електроприлади не можуть перероблятися у звичайному порядку для твердих міських відходів. Зняті з експлуатації побутові прилади мають бути зібрані окремо для оптимізації ступеню відновлення й рециркування матеріалів, що входять до їхнього складу, і з метою усунення потенційної шкоди для здоров'я та навколишнього середовища. Символ закресленої корзини, зображений на всіх виробках, нагадує про необхідність окремої утилізації.

Для подальшої інформації про правильне зняття з експлуатації побутових електроприладів, їхні власники можуть звернутися у відповідну муніципальну службу або до продавця приладу.

## Ручне відкривання дверцят люку

У випадку, якщо неможливо відкрити дверцята люку із-за відсутності електроенергії і ви хотіли б відкласти прання, треба діяти таким чином:

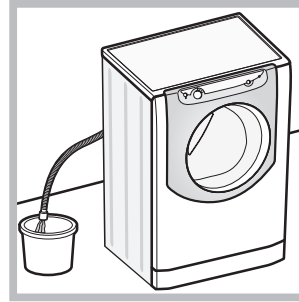

1. Витягніть штепсель з електричної розетки.
2. Перевірте, щоб рівень води усередині машини був нижче рівня дверцят люку; якщо це не так, злийте надлишок води через зливний шланг, збираючи її у відрі, як показано на малюнку.

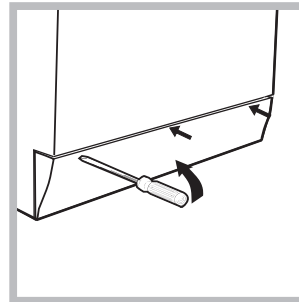

3. Зніміть декоративну панель на лицевому боці пральної машини за допомогою викрутки (див. малюнок).

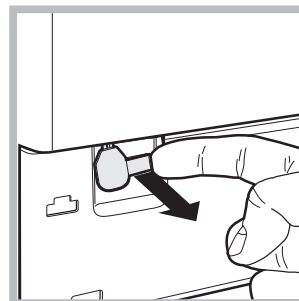

4. Потягніть за язичок, показаний на малюнку, назовні до звільнення пластмасової тяги зі стопора; тягніть послідовно вниз доки не відчуєте що усередині клацнуло, це означає, що дверцята розблоковано.

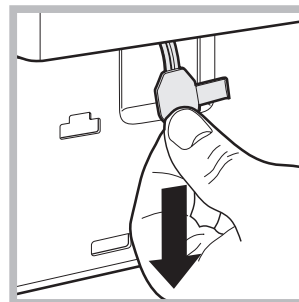

5. Відкрийте дверцята; у випадку якщо це досі ще неможливо – повторіть процедуру.

6. Встановіть панель на місце, пересвідчившись у тому, що до її притискання у бік машини крюки були вставлені у спеціальні петлі.



# Технічне обслуговування - догляд

УК

## Відключення води й електричного живлення

- Закривайте водопровідний кран після кожного прання. У такий спосіб зменшується знос гідравлічної частини машини й усувається небезпека витоків.
- Виймайте штепсель з розетки під час миття машини і під час робіт з технічного обслуговування.

## Миття машини

Зовнішня частина і гумові деталі можуть бути вимиті тканиною, змоченою у теплій воді й милі. Не використовуйте розчинники або абразиви.

## Чистка касети для м'яючих засобів

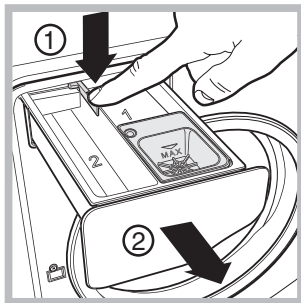

Щоб витягти касету, натисніть на важіль (1) і потягніть касету назовні (2) (див. малюнок). Промийте під проточною водою; ця процедура має проводитися регулярно.

## Догляд за барабаном для білизни

- Завжди залишайте відкритими дверцята люку, тоді не утворюватимуться неприємні запахи.

## Миття насосу

Машина обладнана насосом з автоматичною чисткою, що не вимагає технічного обслуговування. Може трапитися так, що малі предмети (монети, гудзики) потраплять до форкамери, що захищає насос, розташований у її нижній частині.

**!** Переконайтеся у тому, що цикл прання закінчений, і витягніть штепсель з розетки.

Щоб потрапити до форкамери:

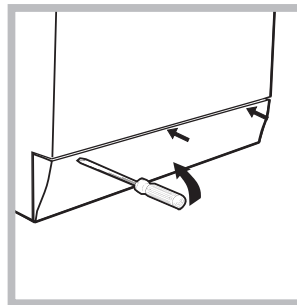

1. зніміть декоративну панель на лицевому боці пральної машини за допомогою викрутки (див. малюнок);

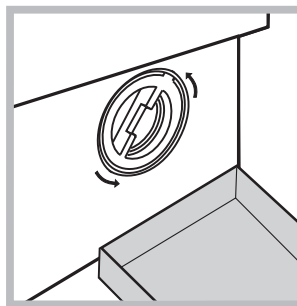

2. встановіть контейнер, щоб зібрати воду, яка виходить (приблизно 1.5 л) (див. малюнок);  
3. Відкрутіть кришку, обертаючи її проти годинникової стрілки (див. малюнок);

4. акуратно очистіть внутрішню частину;  
5. накрутіть кришку;  
6. встановіть панель на місце, пересвідчившись у тому, що до її притискання у бік машини крюки були вставлені у спеціальні петлі.

## Контроль шланга для подачі води

Перевіряйте шланг для подачі води не менше одного разу на рік. Якщо на ньому є тріщини, він підлягає заміні: під час прання високий тиск може призвести до розірвання тріщин.

# Несправності та засоби їх ліквідації



UK

Може трапитися так, що машина не буде працювати. До того як зателефонувати у Сервісний центр (див. "Допомога"), перевірте, чи не є дана несправність проблемою, що легко вирішується, звернувшись до списку нижче.

## Несправності:

## Можливі причини/Рішення:

**Машина не вмикається.**

- Штепсель не вставлений у розетку, або відсутній контакт.
- У будинку немає електроенергії.

**Цикл прання не розпочинається.**

- Дверцята люку погано закриті.
- Кнопка START/PAUSE не була натиснута.
- Водопровідний кран закритий.

**У машину не надходить вода.**

- Шланг подачі води не підключений до крану.
- Перегин у шлангу.
- Водопровідний кран закритий.
- У водопроводі немає води.
- Недостатній тиск.
- Кнопка START/PAUSE не була натиснута.

**Машина безперервно заливає і зливає воду.**

- Зливний шланг не знаходиться на відстані від 65 до 100 см від підлоги (див. див. "Встановлення").
- Кінець зливного шланга занурений у воду (див. "Встановлення").
- Якщо квартира знаходиться на верхніх поверхах будинку, можливо, відбувається сифонний ефект, при якому машина безперервно заливає й зливає воду. Щоб його ліквідувати, існують спеціальні антисифонні клапани, які можна придбати у торговельній мережі.
- Стінний каналізаційний слив не має віддушини для виходу повітря.

**Машина не зливає воду, або не працює віджим.**

- Програма не передбачає зливання: у деяких програмах його потрібно вмикати вручну (див. "Програми і опції").
- Активована опція "Полегшене прасування": для завершення програми, натисніть кнопку START/PAUSE (див. "Програми і опції").
- Перегин зливного шланга (див. "Встановлення").
- Засмітився зливний шланг.

**Машина сильно вібрує під час віджиму.**

- Барабан, у момент встановлення, не був правильно розблокований (див. "Встановлення").
- Машина стоїть не на плоскій поверхні (див. "Встановлення").
- Машина затиснута між меблями і стіною (див. "Встановлення").
- Дисбаланс завантаження (див. "Опис машини").

**Машина пропускає воду.**

- Погано пригвинчений шланг подачі води (див. "Встановлення").
- Забруднена касета для м'яких засобів (як вимити див. "Технічне обслуговування і догляд").
- Погано закріплений зливний шланг (див. "Встановлення").

**Піктограми, що відносяться до "Поточної фази" швидко блимають одночасно з індикаторною лампою ВМИКАННЯ/ВИМИКАННЯ.**

- Вимкніть машину й витягніть штепсель з розетки, зачекайте близько 1 хвилини і ввімкніть її повторно. Якщо несправність не усунено, зателефонуйте у Сервісний центр.

**Утворюється занадто багато піни.**

- М'який засіб не підходить для пральної машини (має бути напис "для машинного прання", "для ручного й машинного прання", або подібний).
- Перевищене дозування м'якого засобу.

**Дверцята люку машини залишаються заблокованими.**

- Виконайте процедуру ручного розблокування (див. "Запобіжні заходи й поради").

**!** Якщо після таких перевірок проблема залишається, закрийте водопровідний кран, вимкніть машину і зателефонуйте у Сервісний центр.



## Перш ніж телефонувати у Сервісний центр:

- Перевірте, чи можна самостійно вирішити проблему (див. "Несправності і засоби їх усунення");
- Запустіть програму повторно, щоб перевірити чи усунено несправність;
- При негативному результаті, зверніться до уповноваженого фахівця у Авторизований сервісний центр;

! У випадку неправильного встановлення або неправильного використання ви з вас може бути стягнута плата за проведення операції.

! Звертайтеся виключно до уповноважених фахівців.

## Що треба повідомити:

- тип несправності;
- модель машини (Мод.);
- номер серії "S/N"(C/H);

Ці дані знаходяться на інформаційній пластині на самій машині.

! Номер гарантійного документа (сервісного сертифіката, талона гарантійного обслуговування, сервісної книжки і т.д.) Ці дані знаходяться на обкладанці вашого гарантійного документа.