

DAEWOO
ELECTRONICS



Портативный DVD плеер

• • • Руководство пользователя _ DPC-7700PD

Возможный для проигрывания DVD/DVD±R/DVD±RW/CD-R/CD-RW/
MP3/JPEG/DivX



Меры техники безопасности



Символ молнии со стрелкой внутри равностороннего треугольника предназначен для того, чтобы предупредить пользователя о наличии неизолированного "опасного напряжения" на внутренних частях изделия, которое может оказаться достаточно сильным, чтобы представлять риск поражения электрическим током.

Восклицательный знак в равностороннем треугольнике предназначен для того, чтобы предупредить пользователя о наличии важных указаний по использованию или техническому обслуживанию в прилагаемом к устройству руководстве.



ДАННОЕ УСТРОЙСТВО СООТВЕТСТВУЕТ НОРМАМ ГЛАВЫ 15 ПРАВИЛ ФЕДЕРАЛЬНОЙ КОМИССИИ СВЯЗИ США (FCC). РАБОТА УСТРОЙСТВА ПОДЧИНЯЕТСЯ СЛЕДУЮЩИМ УСЛОВИЯМ: (1) ДАННОЕ УСТРОЙСТВО НЕ МОЖЕТ ПРОИЗВОДИТЬ ОПАСНЫЕ ПОМЕХИ И (2) ДАННОЕ УСТРОЙСТВО ДОЛЖНО ПРИНИМАТЬ ВСЕ ВХОДЯЩИЕ ПОМЕХИ, В ТОМ ЧИСЛЕ, ВЫЗЫВАЮЩИЕ НЕЖЕЛАТЕЛЬНОЕ СРАБАТЫВАНИЕ УСТРОЙСТВА.

ВНИМАНИЕ: НЕ ПОДВЕРГАЙТЕ ДАННОЕ ИЗДЕЛИЕ ВОЗДЕЙСТВИЮ ВЛАГИ, НЕ ЭКСПЛУАТИРУЙТЕ ЕГО В УСЛОВИЯХ ВЫСОКОЙ ВЛАЖНОСТИ, ЧТОБЫ ИЗБЕЖАТЬ РИСКА ПОРАЖЕНИЯ ЭЛЕКТРИЧЕСКИМ ТОКОМ. ДЛЯ СНИЖЕНИЯ ОПАСНОСТИ ПОРАЖЕНИЯ ЭЛЕКТРИЧЕСКИМ ТОКОМ, НЕ СНИМАЙТЕ ВЕРХнюю КРЫШКУ, ТАК КАК ВНУТРИ УСТРОЙСТВА НЕТ НИКАКИХ ДЕТАЛЕЙ, ТРЕБУЮЩИХ ОБСЛУЖИВАНИЯ ПОЛЬЗОВАТЕЛЕМ. ТЕХОБСЛУЖИВАНИЕ ДОЛЖНО ПРОВОДИТЬСЯ КВАЛИФИЦИРОВАННЫМ ОБСЛУЖИВАЮЩИМ ПЕРСОНАЛОМ.

ПРЕДУПРЕЖДЕНИЕ: В ПРОЦЕССЕ ВОСПРОИЗВЕДЕНИЯ ДИСК ВРАЩАЕТСЯ С ВЫСОКОЙ СКОРОСТЬЮ, ВСЛЕДСТВИЕ ЧЕГО, ЗАПРЕЩАЕТСЯ ПОДНИМАТЬ ИЛИ ПЕРЕНОСИТЬ ПЛЕЙЕР, ТАК КАК ЭТО МОЖЕТ СТАТЬ ПРИЧНОЙ ПОВРЕЖДЕНИЯ ДИСКА.

ПРЕДУПРЕЖДЕНИЕ: Данный плейер с цифровым видеодиском использует лазерную оптическую систему для считывания компакт-дисков. Перед открытием дверцы отделения для компакт-дисков, убедитесь в том, что данное устройство выключено. Излучение лазера видимого диапазона исчезает во время открытия и блокировки. Использование средств управления, регулировки или других процедур, за исключением описанных в настоящем руководстве, может привести к опасному облучению лазером.

Меры техники безопасности

НЕ СМОТРИТЕ ПРИСТАЛЬНО НА ЛУЧ

Пожалуйста, прочтите приведенные ниже инструкции для лучшего понимания функций данного изделия и после прочтения данных инструкций, сохраните их для возможного обращения в будущем. В случае необходимости технического обслуживания изделия, обратитесь в авторизованный сервис-центр или в нашу компанию. Только квалифицированный обслуживающий персонал вправе снимать крышку изделия.

ЗАМЕЧАНИЕ ФЕДЕРАЛЬНОЙ КОМИССИИ ПО СВЯЗИ США (FCC): Данное устройство было протестировано, и подтверждено соответствие устройства ограничениям для цифровых устройств класса B, согласно нормам главы 15 правил FCC. Данные ограничения предусмотрены с целью обеспечения надлежащей защиты против неблагоприятных помех, могущих возникнуть при использовании устройства.

Данное устройство использует и может излучать радиоволны, и, в случае ненадлежащей установки и/или использования (вопреки инструкции), может стать причиной возникновения неблагоприятных помех в радиодиапазоне. Однако, не исключается ситуация, когда помехи возникают в отдельных конкретных условиях использования устройства. В случае, если данное устройство создает помехи при радио- и телевизионном приеме, наличие которых можно определить путем включения/выключения данного устройства, пользователю необходимо попытаться избавиться от них путем следующих действий:

- Переориентируйте или измените положение приемной антенны.
- Увеличьте расстояние между данным устройством и приемником.
- Подключите данное устройство к розетке сети питания, отличной от используемой для подключения приемника.
- Обратитесь к дилеру или специалисту по телерадиотехнике.

Предупреждение FCC: Для обеспечения постоянного соответствия техническим нормам (например, при подсоединении к компьютеру или периферийному устройству, используйте только экранированные интерфейсные кабели). Любые изменения или модификации, неподтвержденные однозначно стороной, несущей ответственность за соответствия нормам, могут привести к лишению прав пользователя на эксплуатацию данного устройства.

ПРЕДУПРЕЖДЕНИЕ ОБ АККУМУЛЯТОРЕ: Данный плеер DVD включает в себя аккумуляторную батарею Li-ion. В случае неправильного обращения с аккумуляторной батареей, существует риск возгорания. Запрещается разбор, давление, короткие внешние контакты, прокалывание батарей, воздействие на них огня или воды. Выполняйте замену аккумуляторной батареи на указанные к данному изделию. Утилизируйте использованные батареи в соответствии с инструкциями производителя.

■ Меры техники безопасности

ПРЕДУПРЕЖДЕНИЕ: Использование элементов управления, регулирующих устройств или выполнение операций, отличных от указанных здесь, может привести к опасному радиоактивному облучению.

Обязательно внимательно изучите настоящее руководство пользователя и сохраните его для возможного обращения в будущем. При этом, однако, существует несколько мер предосторожности при установке и эксплуатации, о которых Вы должны быть осведомлены.

1. Прочтите инструкции - Все инструкции по безопасности и эксплуатации должны быть изучены до начала эксплуатации изделия.
2. Сохраните инструкции - Инструкции по безопасности и эксплуатации должны быть сохранены для возможного обращения к ним в будущем.
3. Обращайте внимание на предупреждения - Необходимо придерживаться всех предупреждений, указанные на изделии, и в инструкции по эксплуатации.
4. Следуйте инструкциям - Должны соблюдаться все инструкции по работе и эксплуатации.
5. Чистка - Перед чисткой извлеките контактный штекер изделия из сетевой розетки. Не используйте жидкие очистители или аэрозоли. Для чистки используйте увлажненную ткань.
6. Крепления - Не используйте крепления, не рекомендованные производителем изделия, так как они могут привести к несчастному случаю.
7. Вода и влажность - Не используйте данное изделие вблизи воды - например, около ванны, раковины для умывания, кухонной мойки, тазов для стирки; во влажном подвальном помещении; вблизи бассейна и в других подобных местах.
8. Аксессуары - Не устанавливайте данное изделие на неустойчивой тележке, стеллаже, подставке или столе. Существует вероятность падения телевизора, что может привести к нанесению травм детям или взрослым, а также к серьезным повреждениям самого изделия. Используйте тележку, стеллаж, подставку или стол, рекомендованные производителем, или приобретайте их вместе с изделием. Любые принадлежности к продукту должны соответствовать инструкциям производителя, а также следует

Меры техники безопасности

использовать крепежные аксессуары, рекомендованные производителем.

9. Транспортировка изделия в комплекте с тележкой должна выполняться крайне осторожно. Резкая остановка, чрезмерное применение силы и неровная поверхность могут привести к опрокидыванию изделия с тележкой.

10. Вентиляция - Щели и отверстия в корпусе предназначены для процесса вентилирования и обеспечивают безотказную работу изделия и защищают его от перегрева, вследствие чего, данные отверстия не должны быть заблокированы или закрыты. Данные отверстия не должны быть заблокированы за счет размещения изделия на кровати, диване, ковре или другой подобной поверхности. Данное изделие не следует размещать во встроенных объектах, например, в книжном шкафу или на стеллажах, обеспечивающих надлежущую вентиляцию или нерекомендованных в инструкциях производителя.

11. Источники питания - Данное изделие должно эксплуатироваться только с тем видом источника питания, который указан на маркированном ярлыке. Если Вы не уверены, какой тип подачи питания в Вашем доме, проконсультируйтесь с продавцом данного изделия или в местной компании-производителе электроэнергии. В случае изделий, предназначенных для работы от питания батареей или иных источников, руководствуйтесь инструкциями по эксплуатации.

12. Заземление или поляризация - Данное изделие может быть оснащено поляризованным разъемом линии сети переменного тока (разъем, имеющий одно лезвие шире другого). Данный разъем вставляется в сетевую розетку только одностронне. Это является мерой обеспечения безопасности. Если Вы не в состоянии вставить данный разъем в розетку полностью, попытайтесь вставить его обратной стороной. Если разъем по прежнему не удается вставить в розетку, свяжитесь с инженером-электриком с целью замены Вашей устаревшей розетки. Не отвергайте цели безопасности поляризованного разъема.

Дополнительные предупреждения - Данное изделие оснащено трехпроводным разъемом заземленного типа, разъемом, имеющим третий(заземленный) контакт. Данный разъем вставляется только в сетевую розетку заземленного типа. Это является мерой обеспечения безопасности. Если Вы не в состоянии вставить данный разъем в розетку полностью, попытайтесь вставить его одностронне. Если разъем по прежнему не удается вставить в розетку, свяжитесь с инженером-электриком с целью замены Вашей устаревшей розетки. Не отвергайте цели безопасности разъема заземленного типа.

Меры техники безопасности

13. Защита сетевого шнура - Шнуры питания должны проходить таким образом, чтобы избежать вероятности ходьбы по ним или защемления предметами, установленными сверху, уделяя при этом особое внимание на участок шнура около разъема, электрических розеток и на участки выхода шнуров из изделия.

14. Защитный патронный ответвительный разъем - Данное изделие оснащено патронным ответвительным разъемом, имеющим защиту от перегрузок. Это является мерой обеспечения безопасности. При замене или повторной установке защитного устройства, руководствуйтесь инструкцией по эксплуатации. В случае необходимости замены разъема, убедитесь в том, что инженер по техническому обслуживанию использовал для замены разъем, указанный производителем, имеющий идентичную с первичным разъемом защиту от перегрузок.

15. Заземление внешней антенны - В случае, если к изделию подключена внешняя антенна или кабельная система, убедитесь в том, что антенна или кабельная система заземлены таким образом, чтобы обеспечить некоторую защиту от импульса перенапряжения или встроенного статического заряда. Статья 810 Национальных электротехнических Нормативов, ANSI/NFPA 70, предоставляет информацию с учетом надлежащего заземления стоек и поддерживающих структур, заземления токового ввода в антенный разрядник, размеров или заземления проводников, месторасположения антенного разрядителя, подсоединения к заземляющим электродам и требований к заземляющему электроду.

16. Грозовая помеха - С целью дополнительной защиты данного изделия во время грозы или во время его длительного неподключения и неиспользования, извлеките контактный разъем из сетевой розетки и отсоедините антенну или кабельную систему. Данные действия предотвратят неисправности изделия из-за грозовых помех или скачка напряжения в сети.

17. Линии высокого напряжения - Внешняя антенная система не должна располагаться вблизи воздушных линий электропередачи или другого электрического освещения и сети питания, а также в местах, где антенная система может упасть на подобные линии высокого напряжения или цепи. При установке внешней антенной системы, будьте крайне осторожны, не прикасайтесь к данным линиям высокого напряжения или цепям, так как подобный контакт может

Меры техники безопасности

привести к фатальному исходу.

18. Перегрузка - Не допускайте перегрузку стенных розеток, удлинительных проводов и неразъемных электрических розеток, так как это может привести к риску возгорания или электрошока.

19. Ввод предметов и жидкости - Запрещается вводить через отверстия какие-либо предметы внутрь изделия, так как существует вероятность их соприкосновения с участками опасного напряжения или закороченными частями, что может стать причиной возгорания или поражения электрическим током. Категорически запрещается вливать какую-либо жидкость внутрь изделия.

20. Техническое обслуживание - Не пытайтесь выполнять самостоятельное техническое обслуживание изделия, так как открытие и удаления крышек может подвергнуть воздействию опасного напряжения или привести к другим несчастным случаям. С целью получения любого технического обслуживания, обращайтесь к квалифицированному техническому персоналу.

21. Требуемое техническое обслуживание при неполадках - Отключите изделие от стенной розетки и обратитесь к квалифицированному техническому персоналу для получения технического обслуживания при наличии следующих условий :

- a. При повреждении сетевого шнура или разъема.
- b. При попадании жидкости или какого-либо предмета внутрь изделия.
- c. Если изделие было подвержено воздействию дождя или воды.
- d. При отсутствии нормального функционирования изделия согласно нижеследующим инструкциям по эксплуатации. Выполняйте настройку только тех рычагов управления, которые упоминаются в инструкции по эксплуатации, так как неправильная настройка других рычагов управления может привести к неисправностям и зачастую требует выполнения работ со стороны квалифицированного технического специалиста для восстановления нормальной работы изделия.
- e. Если изделие упало или было повреждено иным способом.
- f. Если изделие проявляет четко выраженные изменения в работе - это указывает на необходимость технического осмотра.

22. Замена частей - В случае необходимости замены частей, убедитесь в том, что специалист по техническому обслуживанию использовал заменяемые части, указанные

Меры техники безопасности

производителем или имеющие схожие характеристики с подлинными деталями. Незапрещенная замена может стать причиной возгорания, электрошока или привести к другим несчастным случаям.

23. Проверка безопасности - После завершения технического осмотра или ремонта изделия, обратитесь к специалисту по обслуживанию с просьбой провести проверку безопасности для проверки надлежащей работы изделия.

24. Крепление к стене или потолку - Данное изделие следует прикрепить к стене или потолку только способом, рекомендованным со стороны производителя.

25. Нагревание - Данное изделие должно быть расположено вдали от тепловых источников, таких как радиаторы, обогреватели, электропечи и другие объекты, вырабатывающие тепло (включая усилители).

26. Перезаряжаемая батарея - Зарядное напряжение не может быть ниже 12В.

27. Сброс использованного электрического & электронного оборудования - Данный знак на изделии, аксессуарах к нему или упаковке указывает на то, что данный товар не может быть переработан также как бытовые отходы. Пожалуйста, выполняйте выброс данного устройства в надлежащих местах сбора для утилизации отходов электрического & электронного оборудования. В Европейском Союзе и других европейских странах существуют отдельные дренажные системы для использованных электрических и электронных продуктов. С целью предотвращения возможного вреда окружающей среде или здоровью людей в результате сброса отходов, отделяйте данное изделие от других отходов и, по возможности, осуществляйте его переработку для вторичного пользования с целью содействия рациональной утилизации материальных ресурсов. Утилизация материалов поможет сохранить природные ресурсы. В связи с этим, не избавляйтесь, пожалуйста, от старого электрического и электронного оборудования вместе с бытовыми отходами. Для получения более подробной информации относительно утилизации данного изделия, обратитесь в местное муниципальное учреждение, службу по уничтожению бытовых отходов или в место покупки Вашего изделия.



Введение

Ваш новый портативный плеер DVD разработан для получения Вами удовольствия от всех форм медиа дисков. Тонкая форма плеера позволяет Вам брать его с собой и в любом месте наслаждаться фильмами и музыкой.

Ваш новый плеер также выполняет поддержку компакт-дисков CD и MP3. Кроме этого, Ваш плеер имеет несколько характерных особенностей, включая выход S-VIDEO (для четкости большего изображения), большой экран ЖК-дисплея с активной матрицей, многоакурсность и многоязычие, режим "Блокировка по паролю" (для предотвращения просмотра детьми неприемлемой для них информации) и совместимость компакт-дисков Kodak Picture CD (таким образом, Вы можете просматривать Ваши фотографии на экране Вашего телевизора). Данный плеер представляет собой настоящий мультимедийный механизм, сконструированный с целью получения удовольствия в мире мультимедиа.

В связи с тем, что обычно диски с фильмами DVD выпускаются в разное время в разных странах мира, все плееры снабжены кодами регионов и диск может иметь дополнительный региональный код. В случае, если номер региона на Вашем диске DVD не соответствует номеру региона данного плеера, воспроизведение диска не может выполняться и необходимо его извлечь.

(Возможные коды регионов:)



Существует 6 регионов (также называются как "местные коды"). Каждый плеер и диск DVD должны воспроизводиться ТОЛЬКО в одном регионе..

- 1: Канада, США, Территории США
- 2: Япония, Европа, Южная Африка, Ближний Восток (включая Египт)
- 3: Юго-восточная Азия, Восточная Азия (включая Гонконг)
- 4: Австралия, Новая Зеландия, острова Тихого океана, Центральная Америка, Мексика, Южная Америка, район Карибского моря.
- 5: Страны бывшего Советского Союза, Индийский субконтинент, Африка (также Северная Корея, Монголия)
- 6: Китай

Данный плеер воспроизводит компакт-диски DVD, предназначенные для всех регионов "ALL".

Никогда не выполняйте или изменяйте подсоединения в состоянии подключения к питанию.



Введение

ВСКРЫТИЕ УПАКОВКИ

В первую очередь, проверьте наличие всех составляющих в комплекте Вашего портативного DVD плеера.

Портативный плеер DVD	1
Звуковой кабель	1 комп
Кабель S-Video	1 комп
Звуковой & Коаксиальный кабель	1 комп
Аккумуляторная батарея	1
Устройство дистанционного управления	1
Внешний адаптер питания	1
Сетевой шнур	1
Адаптер подключения к бортовой сети автомобиля	1
Руководство пользователя	1
Внутренние наушники	1
Краткое руководство	1
Инструкции по монтажу футляра для переноски	1

В случае повреждения или отсутствия одного из составляющих, без промедления обратитесь к Вашему дилеру.

Сохраните упаковочные материалы для их возможного использования в будущем при перевозке Вашего плеера.

ВНИМАНИЕ : Модификации или изменения данного устройства, не подтвержденные однозначно нами или уполномоченной нами стороной, снимают с Изготовителя ответственность за любые возможные последствия использования устройства.

Содержание

Меры/ информация по технике безопасности.....	1-7
Введение.....	8-9
Содержание.....	10
Инструкция по быстрому запуску.....	11-12
Устройство дистанционного управления.....	13
Подсоединение к телевизору.....	14-15
Подсоединение к дополнительному оборудованию.....	16-19
Воспроизведение компакт-диска.....	20-23
Воспроизведение компакт-диска в формате Kodak Picture CD.....	24-26
Воспроизведение JPEG.....	27-28
Воспроизведение MP3.....	29
Воспроизведение DivX.....	30-31
Поиск заданного названия, части или композиции.....	32
Непрерывное воспроизведение.....	33-34
Воспроизведение в избранном порядке.....	35-36
Изменение масштаба изображения.....	37
Выбор субтитров.....	38
Выбор звука.....	39
Использование экранного меню.....	40
Выбор угла наклона камеры.....	41
Установка блокировки по паролю.....	42-43
Установка и использование перезаряжаемой батареи.....	44-46
Хранение батарей.....	47
Пользовательская настройка функций.....	48-57
Технические характеристики.....	58
Выявление и устранение неполадок.....	59-62

■ Инструкция по быстрому запуску

1. Подсоединение к внешнему источнику питания

Подсоедините сетевой шнур, включающий адаптер электросети (поставляемый с плеером), к боковому входному разъему и к стенной розетке. Не используйте приборы, не указанные Вашим дилером.

2. Откройте предохранительную крышку

Данная крышка открывается максимум на 135 градусов, поэтому не пытайтесь открыть ее еще больше.

3. Чтобы открыть дверцу отделения для компакт

диска, нажмите кнопку в левой части диска. Никогда не нажимайте кнопку открытия OPEN в левой части в процессе воспроизведения.



4. Ввод компакт-диска DVD

Выполните выравнивание центра диска DVD с центром направляющим диск механизма. Слегка нажмите на диск DVD для фиксации диска на месте, после чего, закройте дверцу отделения для диска.

5. Переместите боковой переключатель битания в положение 'ON'.

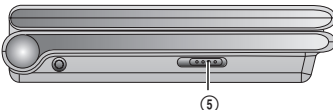

Если Вы хотите поменять или удалить диск, Вы должны дважды нажать кнопку остановки STOP, подождать, пока диск прекратит вращаться, после чего, нажмите на кнопку открытия OPEN и извлеките диск.

▪ Инструкция по быстрому запуску

6. Нажмите на кнопку воспроизведения **PLAY** на передней поверхности плеера (В зависимости от названия DVD, нажмите на кнопку ввода **ENTER**)

Обычно чтение диска DVD, уже введенного в плеер, выполняется автоматически при включении питания.



Плеер DVD будет выполнять немедленное визуальное воспроизведение программы DVD.

Если Вы хотите выполнить остановку, нажмите на кнопку остановки **STOP**, что выполнит возврат к логотипу. Для выключения питания плеера, переместите переключатель **ON/OFF** в положение **OFF**.

Устройство дистанционного управления

ПОДГОТОВКА ДИСТАНЦИОННОГО УПРАВЛЕНИЯ

1. Откройте крышку кассеты.

Переместите крышку по направлению стрелки 2 с одновременным нажатием пластикового зажима рядом с крышкой в соответствии со стрелкой 1.

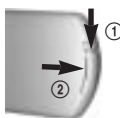

2. Поместите батарею в отсек для батареи.

3. Вставьте лоток в устройство дистанционного управления.



• При размещении батареи в отсеке, убедитесь, что полярность + находится с лицевой стороны.



РАБОТА С УСТРОЙСТВОМ ДИСТАНЦИОННОГО УПРАВЛЕНИЯ

Работа видеоплеера DVD с устройством дистанционного управления.

Для надлежащего функционирования плеера DVD, устройство дистанционного управления должно быть направлен на дистанционный сенсор на передней части плеера.



ДИСТАНЦИОННЫЙ СЕНСОР

Подсоединение к телевизору

НАСТРОЙКА ВАШЕГО ПЛЕЙЕРА

Шаг 1: подсоедините звуковые кабели к разъему выхода звукового сигнала AUDIO OUT на плейере DVD.

Шаг 2: подсоедините желтый кабель к разъему VIDEO на боковой стороне плейера.

(В случае с телевизорами, поддерживающими выход S-Video, следуйте диаграмме, указанной на странице 15).

ДЛЯ ХОРОШИХ РЕЗУЛЬТАТОВ

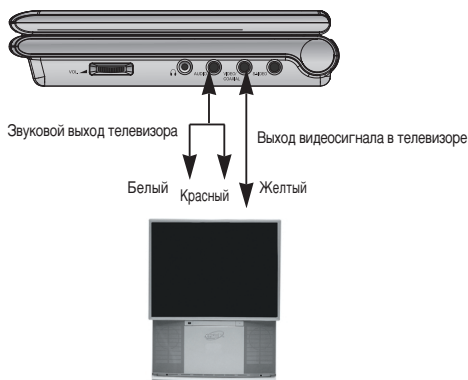

Подсоединение к телевизору

ДЛЯ ЛУЧШЕГО КАЧЕСТВА ИЗОБРАЖЕНИЯ

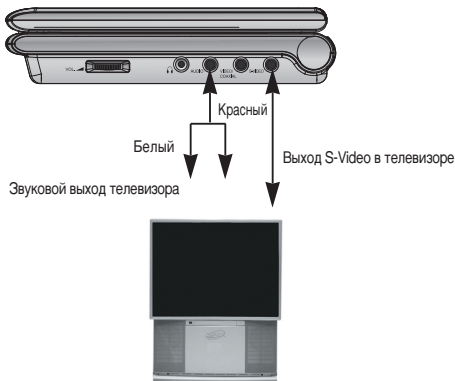

В случае, если телевизор имеет выход сигнала S-Video, выполните подсоединение видеоплеера DVD с кабелем S-Video. При использовании кабеля S-Video, не подсоединяйте желтый видеокабель.



• В целях избежания статического или низкого напряжения, приводящих к поломке изделий, перед настройкой каких-либо соединений, отключите питание и извлеките вилки обоих приборов из контактных гнезд.

Подсоединение к дополнительному оборудованию

Подсоединение наушников.

1. Подсоединение наушников.

Возможно подключение наушников со стереоразъемом 3.5 mm.

2. Выполните настройку громкости с помощью поворота дискового регулятора.

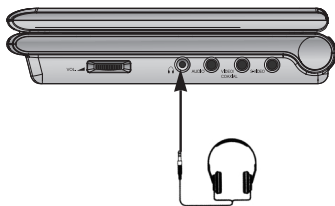

• Избегайте послушивание музыки на уровне громкости, который может вредно повлиять на Ваш слух.

Подсоединение к дополнительному оборудованию

Наслаждайтесь звуком системы пространственного звучания Dolby Pro Logic Surround (GOOD)

Система объемного звука Dolby Pro Logic Surround (ХОРОШИЙ)

Наслаждайтесь динамическим реальным звуком системы Dolby Pro Logic Surround посредством подсоединения усилителя и системы динамиков (передние правый и левый динамики, центральный динамик и один или два задних динамика).

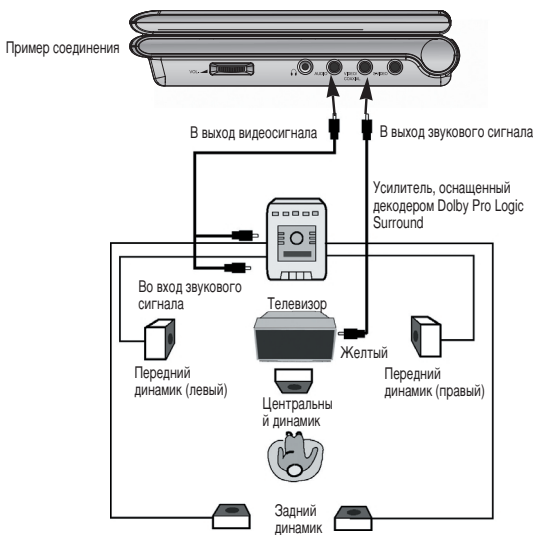

Подсоединение к дополнительному оборудованию

Компания Macrovision

Данное изделие включает в себя технологию защиты авторских прав, охраняемую посредством формул изобретения конкретных патентов США и других прав на интеллектуальную собственность, принадлежащих Корпорации Macrovision Corporation и другим собственникам прав. Использование технологии защиты авторских прав должно быть авторизовано Корпорацией Macrovision и предназначено для домашних условий и других ограниченных просмотров, если иное не авторизовано со стороны Корпорации Macrovision. Запрещено воспроизведение изделия или разборка.

Копирование, транслирование, публичный показ и воспроизведение, сдача внаем материалов, охраняемых авторским правом, без соответствующего разрешения преследуются по закону.

Видеодиски, защищенные от кодирования, и любые записи, сделанные с данных дисков, подлежат уничтожению.

Изготовление выполнено по лицензии компании Dolby Laboratories. "Dolby" и символ двойной буквы являются торговыми марками компании Dolby Laboratories. Конфиденциальные неопубликуемые исследования.
©1992-1997 1992-1997 Dolby Laboratories, Inc. Все права защищены.

"Логотипы, прошедшие сертификацию DivX, DivX Certified, и связанные логотипы являются торговыми марками DivX Networks, Inc. и их использование выполняется по лицензии."



- В целях избежания каких-либо повреждений динамиков, выполните настройку громкости Вашего приемника на удобный для прослушивания уровень.
- В целях избежания каких-либо повреждений динамиков, в случае подсоединения и отсоединения видеоплеера DVD, отключите питание усилителя.

Подсоединение к дополнительному оборудованию

Наслаждайтесь звуком Dolby Digital (ЛУЧШЕ)

Система Dolby Digital

Система Dolby Digital дает ЛУЧШЕЕ звучание, чем система Dolby Pro-Logic.

Программирование Dolby Digital может выводить объемный звук с пятью отдельными полнофункциональными каналами, плюс шестой канал с низкочастотным динамиком. Вы можете наслаждаться использованием Вашего плеера DVD с системой Dolby Digital. Для этого Вам необходимо выполнить подсоединение Вашего плеера DVD к ресиверу Dolby Digital или ресиверу Dolby Digital Ready с внешним декодером.

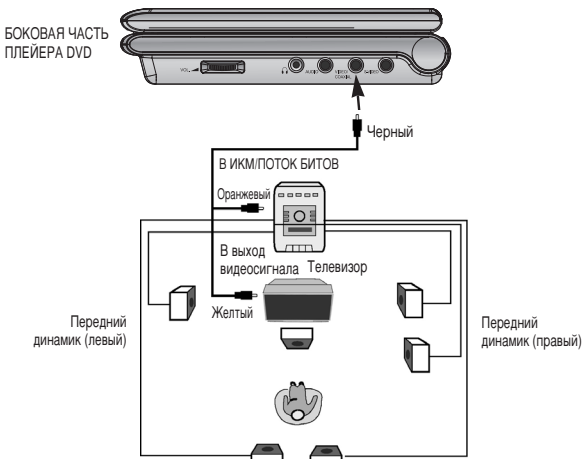

- В случае системы Dolby Digital, Вам необходимо выполнить настройку на "SPDIF/PCM" или "SPDIF/RAW".

Воспроизведение компакт-диска

КНОПКИ УПРАВЛЕНИЯ ДЛЯ ОСНОВНОГО ВОСПРОИЗВЕДИЯ

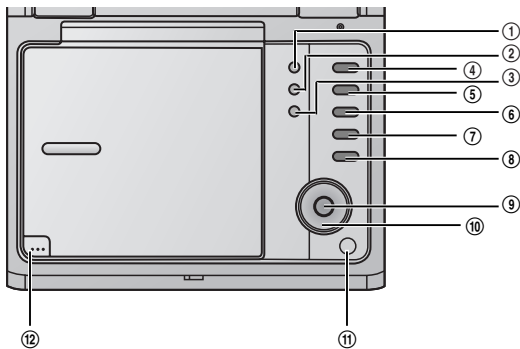

- | | |
|-----------------------|--|
| 1. МЕНЮ КОМПАКТ-ДИСКА | 7. ПАУЗА |
| 2. Режим TV | 8. ОСТАНОВКА |
| 3. СУБТИТРЫ | 9. ВВОД |
| 4. ПРЕДЫДУЩИЙ | 10. КНОПКИ НАПРАВЛЕНИЯ/
ПЕРЕМОТКА НАЗАД, ПЕРЕМОТКА ВПЕРЕД |
| 5. СЛЕДУЮЩИЙ | 11. НАСТРОЙКА |
| 6. ВОСПРОИЗВЕДИЕ | 12. ОТКРЫТИЕ/НАЖИМ |

■ Воспроизведение компакт-диска

КАК ВЫПОЛНИТЬ ЗАПУСК ВОСПРОИЗВЕДЕНИЯ ИЗ ЭКРАННОГО МЕНЮ

1. Для доступа экранного меню, **нажмите на название/меню TITLE/MENU.**

Название 1



Название 2



2. Для выбора **▲▼◀▶** названия, нажмите на цифровые кнопки.

Название 3



Название 4



3. Нажмите на кнопку ввода **ENTER** или кнопку воспроизведения **PLAY**.

Видеоплеер DVD начнет воспроизведение с выбранного названия.



Замечание :

Чтобы осуществить непосредственный выбор, Вы также можете ввести присвоенный номер названия.

КАК УСТАНОВИТЬ ПРОЦЕСС ВОСПРОИЗВЕДЕНИЯ НА ПАУЗУ (ЗАМЕДЛЕННОЕ ВОСПРОИЗВЕДЕНИЕ)

Нажмите один раз на кнопку **II/шаг II/STEP** на устройстве дистанционного управления в процессе воспроизведения, после чего, для возобновления процесса воспроизведения, нажмите на кнопку воспроизведения **PLAY**. Каждое нажатие на кнопку **II/шаг II/STEP** в процессе воспроизведения выполняет перемещение на один кадр вперед, а последующее нажатие на кнопку воспроизведения **PLAY** возобновляет обычный процесс воспроизведения. В процессе замедленного воспроизведения звук находится в состоянии отключения. Компакт-диски MP3 CD, аудио и видео компакт-диски не имеют шаговой особенности.

ВОСПРОИЗВЕДЕНИЕ

II/STEP
(ПАУЗА/ШАГ)



Воспроизведение компакт-диска

КАК ОСТАНОВИТЬ ВОСПРОИЗВЕДЕНИЕ

Нажмите на кнопку остановки **STOP**.

Процесс работы плейера прекратится.



ПЕРЕМОТКА ВПЕРЕД & НАЗАД

Вы можете выполнять воспроизведение компакт-диска со следующей скоростью перемотки вперед или назад: 2x, 4x, 8x, 16x или 32x от обычной скорости.

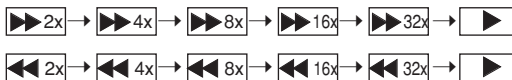

Нажмите на кнопку перемотки назад **REV** или перемотки вперед **FWD** в процессе воспроизведения.

Скорость воспроизведения увеличивается в два раза, по сравнению с обычной скоростью.

Скорость воспроизведения изменяется при каждом нажатии на кнопку перемотки назад **REV** или перемотки вперед **FWD**.

**ДЛЯ ВОЗБУЖДЕНИЯ ОБЫЧНОГО
ВОСПРОИЗВЕДЕНИЯ.**

Нажмите на кнопку воспроизведения **PLAY**.



Замечание :

Данная функция не действует на некоторых компакт-дисках DVD.

▪ Воспроизведение компакт-диска

ВОСПРОИЗВЕДЕНИЕ В ЗАМЕДЛЕННОМ РЕЖИМЕ

Воспроизведение диска также может выполняться в замедленном режиме.

1. Нажмите на клавишу сдвига SHIFT, чтобы двинуться вперед по регистру также как при использовании клавиши переключения на медленную скорость SLOW.



ЭКРАН ТЕЛЕВИЗОРА



2. В процессе воспроизведения нажмите на кнопку переключения на замедленный режим SLOW.

При каждом нажатии на кнопку медленной скорости SLOW скорость воспроизведения становится на 1/2, 1/4, 1/8 или 1/16 от нормальной скорости.

ДЛЯ ВОЗВРАЩЕНИЯ ОБЫЧНОГО
ВОСПРОИЗВЕДЕНИЯ.
Нажмите на кнопку воспроизведения PLAY.



- Звук находится в заблокированном состоянии в процессе выполнения операции перемотки назад REV, перемотки вперед FWD и замедленного воспроизведения.
- Данная функция недействительна на некоторых DVD дисках.
- Настройте громкость Вашего приемника на удобный для прослушивания уровень, чтобы предотвратить возможное повреждение динамика.
- При подсоединении и отсоединении видеоплеера DVD, отключите питание усилителя, чтобы предотвратить возможное повреждение динамика.

■ Воспроизведение компакт-диска в формате Kodak Picture CD

ОБЫЧНЫЙ

В случае, если загружена функция Kodak Picture CD, запускается автоматизированный покадровый вывод. Каждое изображение в текущем каталоге будет выводиться на экран последовательно в режиме покадрового вывода и изображаться в масштабе большей части экрана. Выполняется обеспечение шестнадцати переходных режимов покадрового вывода. Для выбора режима, используйте клавишу "GOTO": Пользователи могут установить эффект "переноса" для каждого кадра в любое время в процессе покадрового вывода.

- режим 1: Сдвиг вверх (режим по умолчанию)
 - режим 2: Сдвиг вниз
 - режим 3: Сдвиг влево
 - режим 4: Сдвиг вправо
 - режим 5: Сдвиг по диагонали в верхнюю левую часть
 - режим 6: Сдвиг по диагонали в правую верхнюю часть
 - режим 7: Сдвиг по диагонали в нижнюю левую часть
 - режим 8: Сдвиг по диагонали в нижнюю правую часть
 - режим 9: Увеличение от центра H
 - режим 10: Увеличение от центра V
 - режим 11: Сжатие к центру H
 - режим 12: Сжатие к центру V
 - режим 13: Окно H
 - режим 14: Окно V
 - режим 15: Сдвиг от края к центру
- Перемещение от вершины
Нет

ПЕРЕХОД



Для неограниченного вывода изображений на экран, нажмите на клавишу паузы PAUSE. Для просмотра следующего или предыдущего изображения, нажмите на клавишу ►► или ◀◀. Чтобы возобновить процесс покадрового вывода, нажмите на клавишу ввода ENTER.

■ Воспроизведение компакт-диска в формате Kodak Picture CD

ПОВОРОТ ИЗОБРАЖЕНИЯ

Существуют четыре режима преобразования: "Перевертывание", "Зеркальное отображение", "Влево" и "Вправо". Данные действия допустимы только при обычном выводе изображения на экран и будут отменены при выводе на экран нового изображения. Клавиши-стрелки используются для выбора различных режимов преобразования:

UP	- Перевертывание/Обычный
DOWN	- Зеркальное отображение/Обычный
LEFT	- Поворот влево
RIGHT	- Поворот вправо



Замечание: Действие данной функции не выполняется в режиме масштабирования.

ПОВТОР ПОКАДРОВОГО ВЫВОДА

В конце Вашего кадрового вывода изображения каждое изображение уменьшается до размера "миникартинки". С целью просмотра Вашей презентации в форме кадрового вывода, нажмите на кнопку **◀◀**.

Важно: Подождите, пока плеер не завершит развертку двенадцати изображений, а затем повторным нажатием кнопки **▶▶** выполните просмотр следующих двенадцати изображений. В начале нажмите на кнопку ввода ENTER, после чего, запустится Ваша презентация.

■ Воспроизведение компакт-диска в формате Kodak Picture CD

МЕНЮ

Клавиша меню **MENU MENU** используется для вывода на экран микрокартинки из состояния остановки. После приведения в действие данной клавиши, на экране появятся не более двенадцати уменьшенных в масштабе микрокартинок. Кнопки **▶▶** и **◀◀** могут использоваться для вывода на экран следующих **NEXT** и предыдущих **PREVIOUS** двенадцати изображений в текущем каталоге.



Замечание: На пиктограмме экрана Вы можете выделить меню **MENU** и выполнить вход в него для получения справочной информации.

МАСШТАБИРОВАНИЕ

Данная функция позволяет Вам просматривать изображение в нескольких масштабах увеличения: 50%, 75%, 100%, 125%, 150%, 200%. Нажмите на клавишу сдвига **SHIFT** для установки перемещения, а затем нажмите на клавишу масштабирования **ZOOM**. На экранном сообщении ("**Zoom On**") выполнится подтверждение Вашего выбора. Используйте клавиши **▶▶** и **◀◀** для регулировки числа увеличений и уменьшений изображения. Для перемещения места масштабирования, нажмите на стрелочные клавиши. Чтобы отменить функцию масштабирования, повторно нажмите на клавишу масштабирования **ZOOM**, а затем на клавишу сдвига **SHIFT**. В случае отключения функции масштабирования **Zoom Off**, изображение выводится в масштабе полного экрана телевизора.

■ Воспроизведение JPEG

Вы можете использовать Ваш плеер DVD для просмотра фотографий, сохраненных на диске CD-R. Фотографии на диске должны быть сохранены в формате файла JPEG. Получить более подробную информацию о формате JPEG Вы можете, зайдя на интернет-сайт по адресу www.jpeg.com.

ВОСПРОИЗВЕДЕНИЕ ФАЙЛОВ В ФОРМАТЕ JPEG

- 1. Поместите компакт-диск в лоток для диска.**
- 2. Выберите папку или изображение, содержащееся в компакт-диске CD.**
После загрузки компакт-диска CD, на экране появляется меню. Для выбора меню, нажмите кнопку вверх UP или вниз DOWN, а затем кнопку ввода/воспроизведения ENTER/PLAY для просмотра содержимого папки (содержимое перечисляется в правой колонке, как показано ниже на рисунке).

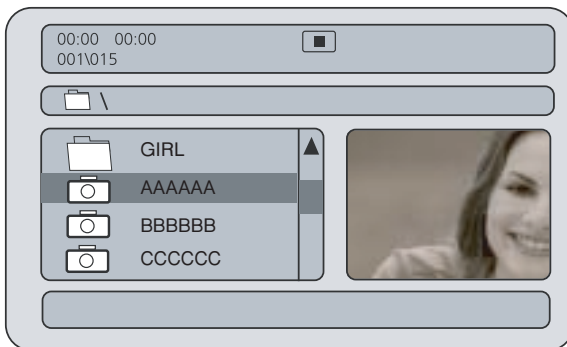

Для выбора формата JPEG, Вы можете использовать кнопку перехода GOTO.

3. Начало воспроизведения

Для выбора одного изображения, нажмите на кнопку вверх UP или вниз DOWN, а затем, для просмотра изображений, нажмите на кнопку ввода/воспроизведения ENTER/PLAY.

Изображения будут отображаться на экране в форме покадрового вывода. Существует много видов эффекта смены кадров, среди которых, Сдвиг вверх(настройка по умолчанию), Сдвиг вниз, Сдвиг влево, Сдвиг вправо, Сдвиг по диагонали в верхнюю левую часть, Сдвиг по диагонали в правую верхнюю

▪ Воспроизведение JPEG

часть, Расширение от центра Н, Сжатие к центру Н, Окно Н и т.д. Для изменения вида смены кадров, используйте кнопку перехода GOTO.

4. Вращение изображения

В процессе покادрового вывода, Вы можете использовать клавиши-стрелки для вращения изображения:

Нажмите клавишу вверх UP для переворота изображения.

Нажмите клавишу DOWN для зеркального отображения изображения.

Нажмите клавишу влево LEFT для поворота изображения влево.

Нажмите клавишу RIGHT для поворота изображения вправо.

Замечание: Действие данной функции не выполняется в режиме масштабирования ZOOM.

5. Масштабирование

Данная функция позволяет Вам просматривать изображение в нескольких масштабах увеличения: 50%, 75%, 100%, 125%, 150%, 200%. Нажмите на клавишу сдвига SHIFT для установки перемещения, а затем нажмите на клавишу масштабирования ZOOM. На экранном сообщении ("Zoom On") выполнится подтверждение Вашего выбора. Используйте клавиши ►► и ◀◀ для регулировки числа увеличений и уменьшений изображения. Для перемещения места масштабирования, нажмите на стрелочные клавиши. Чтобы отменить функцию масштабирования, повторно нажмите на клавишу масштабирования ZOOM, а затем на клавишу сдвига SHIFT. В случае отключения функции масштабирования Zoom Off, изображение выводится в масштабе полного экрана телевизора.

6. Меню

В процессе воспроизведения нажмите на кнопку меню MENU для доступа в меню в форме пиктограммы. Для предварительного просмотра файлов в формате JPEG, повторно нажмите на кнопку меню MENU, чтобы возвратиться в папки JPEG.

Замечание: На пиктограмме экрана Вы можете выделить меню MENU и выполнить вход в него для получения справочной информации.

СОЗДАНИЕ ВАШЕГО СОБСТВЕННОГО ИЗОБРАЖЕНИЯ НА ДИСКАХ CD

Используя компьютер, сохраните изображения в формате JPEG и скопируйте их на диск CD-R, после чего, Вы можете просматривать данные изображения на Вашем телевизоре через плеер DVD.

▪ Воспроизведение MP3

ЧТО ТАКОЕ MP3?

MP3 относится к новому формату музыкальных файлов, воспроизведение которых доступно посредством сети Интернет в связи с популярностью скачивания музыки с веб-сайтов MP3 в компьютер пользователя.

ВОСПРОИЗВЕДЕНИЕ ФАЙЛА В ФОРМАТЕ MP3

1. Вставьте диск MP3 CD. DVD плейер при закрытии лотка для диска выполнит запуск диска и на экране в меню MP3 MENU будет отображена директория (папка).
2. Нажмите кнопку вверх/вниз UP/DOWN для выбора и выделения файла MP3 (песни).
3. Нажмите на кнопку ввода ENTER для воспроизведения файла MP3.

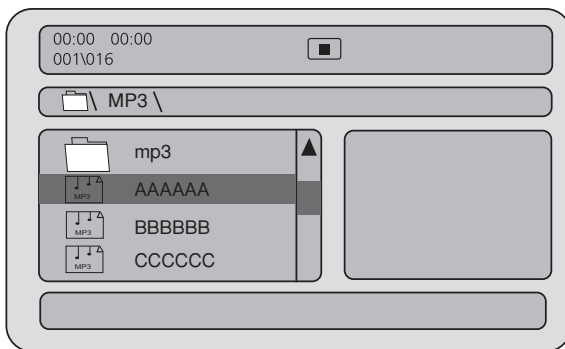

▪ Воспроизведение DivX

ЧТО ТАКОЕ DivX?

DivX относится к новому формату аудио/видео файлов, воспроизведение которых доступно посредством сети Интернет в связи с популярностью скачивания музыки с веб-сайтов DivX в компьютер пользователя.

ВОСПРОИЗВЕДЕНИЕ ФАЙЛА В ФОРМАТЕ DivX

1. Вставьте диск DivX CD. DVD плейер при закрытии лотка для диска выполнит запуск диска и на экране в меню DivX MENU будет отображена директория (папка).
2. Выберите папку или файл в формате DivX, находящуюся на компакт-диске CD. После загрузки компакт-диска CD, на экране появится меню.

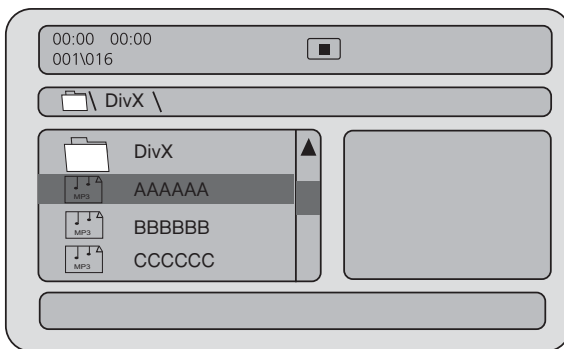

▪ Воспроизведение DivX

3. Начало воспроизведения

Используйте клавишу вверх UP или вниз DOWN для выбора одного файла в формате DivX и нажмите на кнопку ввода/воспроизведения ENTER/PLAY для просмотра файла DivX.

4. Меню

Для предварительного просмотра файлов в формате DivX в процессе воспроизведения, чтобы вернуться в папки DivX, повторно нажмите на кнопку меню MENU или остановки STOP.

СОЗДАНИЕ ВАШЕГО СОБСТВЕННОГО ИЗОБРАЖЕНИЯ НА ДИСКАХ CD

Используя компьютер, сохраните изображения в формате DivX и скопируйте их на диск CD-R, после чего, Вы можете просматривать данные изображения на Вашем телевизоре через плеер DVD.

Воспроизведение диска может не выполняться в зависимости от типа файлов DivX, способа записи или состояния диска. (Устройство было засвидетельствовано компанией DivX Networks, Inc. для файлов DivX, устройство доступно для воспроизведения обычных файлов DivX, но недоступно для воспроизведения файлов DivX, созданных с помощью незаконного или нестандартного кодер-декодера.

Поиск заданного названия, части или композиции

Компакт-диски DVD обычно разделены на названия, которые, в свою очередь, разделены на части.

Кроме этого, диски CD и MP3 CD разделены на композиции.

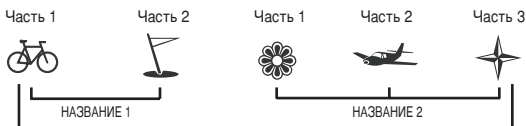

Видео диск DVD

ПОИСК НАЗВАНИЯ, ИСПОЛЬЗУЯ МЕНЮ НАЗВАНИЙ

В случае, если видео диск DVD содержит меню названий, Вы можете выполнить поиск заданного названия, используя функцию меню названий.

1. Нажмите на кнопку названия TITLE

На ЖК-экране или на экране телевизора появится меню названий.

2. Для выбора требуемого названия, нажмите на кнопку ▲▼◀▶.

Вы также можете выбрать прямой поиск заданного названия путем нажатия присвоенного названию номера с помощью цифровых клавиш.

3. Нажмите на кнопку воспроизведения PLAY

Данное действие может вызвать запуск воспроизведения видеоплеера DVD, начиная с части 1 выбранного названия.

ВОСПРОИЗВЕДЕНИЕ

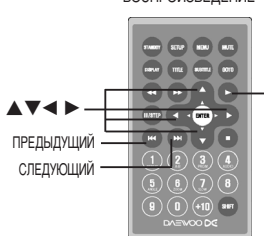

Для выбора требуемого названия или композиции, Вы также можете использовать кнопки пропуска Skip: повторно нажимайте на кнопку ◀◀ или ▶▶ до тех пор, пока на экране не появится требуемое название или композиция.

▪ Непрерывное воспроизведение

Данный видеоплеер DVD дает Вам возможность непрерывно повторно воспроизводить заданное название, часть, композицию или сегмент. (повтор названия, повтор части/композиции, повтор A-B)

КАК ПОВТОРИТЬ ВОСПРОИЗВЕДЕНИЕ НАЗВАНИЯ, ЧАСТИ ИЛИ ДИСКА

Чтобы установить функцию повтора REPEAT, нажмите в процессе воспроизведения на кнопку повтора REPEAT, а затем на кнопку сдвига SHIFT.

Режим повтора изменяется при каждом нажатии кнопки повтора REPEAT.

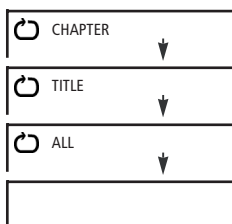

Выполняет повтор воспроизведения одинаковой части.

Выполняет повтор воспроизведения одинакового названия.

Возобновляет обычный процесс воспроизведения.

Выполняет повтор воспроизведения всего диска.

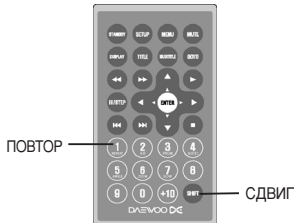

▪ Непрерывное воспроизведение

КАК ПОВТОРИТЬ ВОСПРОИЗВЕДЕНИЕ НАЗВАНИЯ, ЧАСТИ ИЛИ ДИСКА

(Нажмите на кнопку сдвига SHIFT)

1. Нажмите на кнопку A-B в начале отрезка, который Вы хотите повторно проигрывать (точка A).
2. Повторно нажмите на кнопку A-B в конце отрезка (точка B).
Видеоплеер DVD будет автоматически возвращаться на точку A и повторять воспроизведение выбранного отрезка (AB).
3. Нажмите на кнопку A-B для отмены функции повтора A-B.
Видеоплеер DVD возобновит обычный режим воспроизведения.

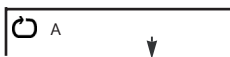

Установите точку A



Установите точку B



Возобновляет обычный режим воспроизведения.

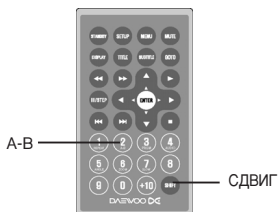

■ Воспроизведение в избранном порядке

КАК УСТАНОВИТЬ НАЗВАНИЯ, СЕКЦИИ И КОМПОЗИЦИИ В ИЗБРАННОМ ПОРЯДКЕ

1. Нажмите на кнопку программирования PRGM (вместе с нажатием на кнопку сдвига SHIFT).
На экран выводится меню программирования PRGM MENU.

Program: Tt(01) / Ch(- -)			
1	TT: CH:	6	TT: CH:
2	TT: CH:	7	TT: CH:
3	TT: CH:	8	TT: CH:
4	TT: CH:	9	TT: CH:
5	TT: CH:	10	TT: CH:
Exit		Next ▶▶	

2. Используя цифровые кнопки, выберите элемент, требуемый для внесения в запрограммируемый порядок.
Число выбранных элементов будет внесено в список программы PRGM.

Program: Tt(01) / Ch(- -)			
1	TT:01 CH:01	6	TT: CH:
2	TT: CH:	7	TT: CH:
3	TT: CH:	8	TT: CH:
4	TT: CH:	9	TT: CH:
5	TT: CH:	10	TT: CH:
Exit		Start Next ▶▶	

▪ Воспроизведение в избранном порядке

3. Для начала программирования порядка воспроизведения, выделите пуск START и нажмите на ввод ENTER.
4. Чтобы удалить запрограммированный порядок, переместите курсор на остановку STOP, а затем, для подтверждения действия, нажмите на ввод ENTER.

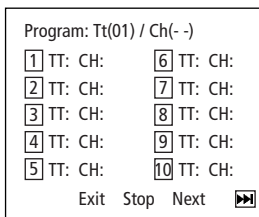

Изменение масштаба изображения

ИЗМЕНЕНИЕ МАСШТАБА ИЗОБРАЖЕНИЯ

Данный видеоплеер DVD позволяет Вам не только изменять масштаб в картинке, но и сдвигать точку масштабирования. (вместе с нажатием кнопки сдвига SHIFT)

Нажмите на масштабирование ZOOM в процессе нормального или замедленного воспроизведения. (Для использования кнопки масштабирования ZOOM, необходимо выполнить установку на 'SHIFT ON' с помощью нажатия кнопки сдвига SHIFT.)



Плеер увеличивает центр картинки. В случае нажатия на ▲▼◀▶ масштабирование в процессе воспроизведения, сдвигается точка масштабирования.

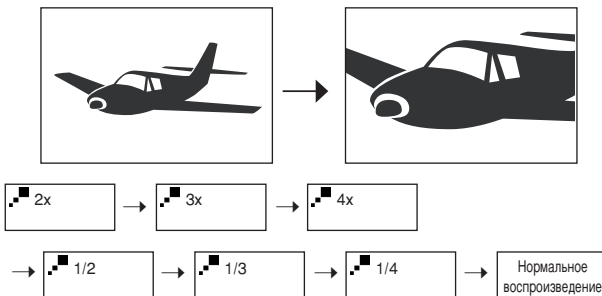

Чтобы выполнить отмену функции масштаба, повторно нажмите на масштабирование ZOOM.

Выбор субтитров

КАК ВЫПОЛНИТЬ ВЫВОД НА ЭКРАН СУБТИТРОВ

Вы располагаете опцией для выбора предпочитаемых субтитров из тех, которые включены в видеодиск DVD или диск DivX.

Нажмите на кнопку субтитров SUBTITLE в процессе воспроизведения.

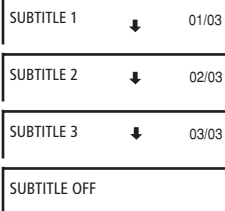

СУБТИТРЫ

Чтобы отключить субтитры.

Нажмите на кнопку субтитров SUBTITLE в процессе воспроизведения до момента исчезновения субтитров.

SUBTITLE OFF	↓
--------------	---

■ Выбор звука

КАК ВОСПРОИЗВОДИТЬ ЗВУК

Данный видеоплеер DVD дает Вам возможность выбирать требуемый язык и систему записи звука среди включенных в видеодиск DVD.

В процессе воспроизведения нажмите сначала на кнопку сдвига SHIFT, а затем на кнопку звука AUDIO.

AUDIO 1/3:AC3 ENGLISH ↓

AUDIO 2/3:AC3 SPANISH ↓

AUDIO 3/3:AC3 FRENCH ↓

AUDIO 1/3:AC3 ENGLISH ↓



звук

Чтобы удалить функцию обработки звукового сигнала AUDIO, повторно нажмите на клавишу сдвига SHIFT.

Использование экранного меню

Данный плеер позволяет Вам просматривать на Вашем телевизоре рабочее состояние и сведения о диске.

ПРОВЕРКА РАБОЧЕГО СОСТОЯНИЯ

С помощью данной функции Вы можете просматривать на экране следующую информацию:

- Текущее название
- Номер композиции
- Общее время воспроизведения

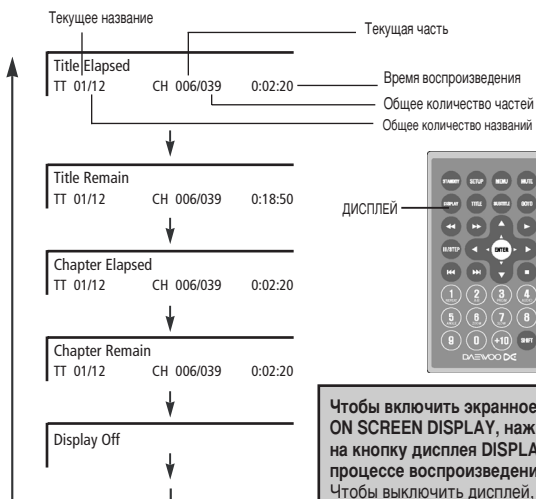

Чтобы включить экранное меню ON SCREEN DISPLAY, нажмите на кнопку дисплея DISPLAY в процессе воспроизведения. Чтобы выключить дисплей, повторно нажмите на данную кнопку.

Выбор угла наклона камеры

Видеоплеер DVD позволяет Вам выполнять выбор одного из нескольких углов наклона.

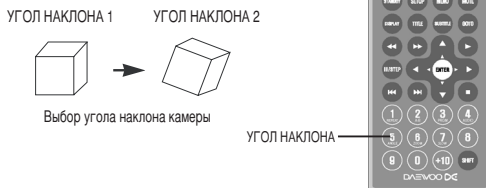

КАК ИЗМЕНИТЬ УГОЛ НАКЛОНА КАМЕРЫ

Если запись видеодиска была выполнена под различными углами, Вы имеет возможность изменить угол наклона камера просматриваемого Вами изображения.

Нажмите на кнопку угла наклона ANGLE в процессе воспроизведения кадра, записанного под разными углами (вместе с нажатием кнопки сдвига SHIFT).

- Вы можете выполнить нажатие только кнопки угла наклона ANGLE в тот момент, когда на дисплее DVD мерцает иконка угла .
- Каждое нажатие на кнопку угла ANGLE изменяет угол наклона.

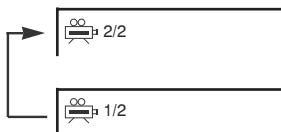

- Функция угла наклона не действует на видеодисках DVD, которые не содержат записи, выполненной под разными углами.

■ Установка блокировки по паролю

Вы можете использовать функцию блокировки по паролю (родительской блокировки) только в случае с видеодисками DVD, обеспеченными наличием данной функции.

УСТАНОВКА БЛОКИРОВКИ ПО ПАРОЛЮ

Видеодиски DVD, снабженные функцией блокировки по паролю, классифицируются в соответствии с их содержанием. Содержимое, допустимое уровнем блокировки по паролю, и способ возможного контроля видеодисков DVD может сильно различаться, в зависимости от диска. Например, если диск допускает, Вы можете удалить непристойные для просмотра детские кадры или заменить их на более подходящие кадры или заблокировать воспроизведение диска в обоих случаях.

1. Дважды нажмите на кнопку остановки **STOP** в процессе воспроизведения.
2. Нажмите на кнопку настройки **SETUP**
На экране появится меню настроек **SETUP MENU**.
3. Выберите страницу установки и нажмите на кнопку ввода **ENTER**.

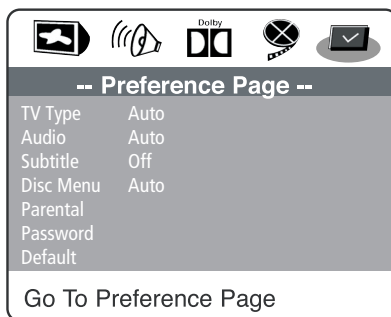

■ Установка блокировки по паролю

4. Выберите блокировку по паролю Parental.

5. Выберите классификацию и нажмите на кнопку ввода ENTER

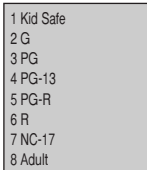

6. Введите Ваш пароль, а затем нажмите на кнопку ввода ENTER.

Заданный пароль **3308**.



7. Для выхода из настроек нажмите на кнопку SETUP, а затем на кнопку ввода ENTER для запуска.

ЧТОБЫ ИЗМЕНИТЬ ВАШ ПАРОЛЬ:

1. Руководствуясь информацией на стр.54, выберите изменение пароля.
2. Введите старый пароль.
3. Введите новый пароль.
4. Для подтверждения повторно введите новый пароль.
5. Нажмите на кнопку ввода ENTER.
6. Для выхода нажмите на кнопку настроек SETUP.

■ Установка и использование перезаряжаемой батареи

УСТАНОВКА & ИЗВЛЕЧЕНИЕ АККУМУЛЯТОРНОЙ БАТАРЕИ

1. Убедитесь в том, что плеер отключен от питания и вилка извлечена из контактного гнезда.
2. Присоедините аккумуляторную батарею к розетке плеера, согласно рисунку 1, и выровняйте их друг с другом в соответствии с рисунком 2 до возникновения звукового щелчка.

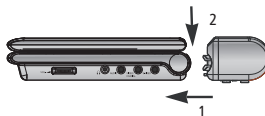

Извлечение аккумуляторной батареи

1. Убедитесь в том, что плеер отключен от питания и вилка извлечена из контактного гнезда.
2. Сдвинув крышку согласно стрелке-указателю 4 (в нижней части плеера), вставьте аккумуляторную батарею с обратной стороны в соответствии со стрелкой-указателем 3.

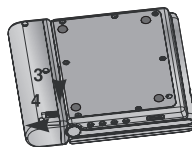

ИСПОЛЬЗОВАНИЕ И УХОД

Поставка данного плеера выполняется вместе с высокоэффективной перезаряжаемой батареей (Li-ion). Подобная аккумуляторная батарея обладает накопителем большой емкости и низким уровнем потери энергии. Последнее означает, что батарея также может быть перезаряжаема только в случае частичной отработки.

Вставьте адаптер AC в батарею.
При первом использовании выполните полную зарядку батареи.

Вход адаптера AC/Зарядного устройства

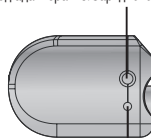

Индикатор зарядки

■ Установка и использование перезаряжаемой батареи

ЗАРЯДКА АККУМУЛЯТОРНОЙ БАТАРЕИ

Перезарядка аккумуляторной батареи может быть выполнена двумя способами:

1. Непосредственная зарядка батареи.
2. Зарядка батареи в процессе ее подключения к плееру DVD.

1. Чтобы зарядить батарею напрямую, подсоедините адаптер AC/DC к гнезду DC IN в левой части аккумуляторной батареи. Подсоедините сетевой штепсель к розетке.

Индикатор зарядки аккумуляторной батареи загорится красным цветом и начнется процесс ее зарядки.

При полной зарядке аккумуляторной батареи, ее индикатор зарядки горит зеленым цветом.

2. Чтобы зарядить аккумуляторную батарею в состоянии ее подключения к плееру DVD, убедитесь в отключении питания плеера DVD. Подсоедините адаптер AC/DC к разъему DC IN в левой части плеера DVD или батареи. Подсоедините сетевой штепсель к розетке.

Поставляемая батарея может перезаряжаться около 300 раз. Процесс перезарядки батареи занимает около 7 часов, после чего, красный цвет индикатора гаснет и начинает мигать зеленый цвет. Продолжайте процесс перезарядки батареи около 1 часа. Батарея с полной зарядкой может выполнять подачу питания в плеер около 2.5 часов. Это зависит от работы плеера, например, от яркости экрана, уровня громкости и т.д.

Выполняйте перезарядку батареи немедленно при ее полном израсходовании с целью обеспечения максимального срока ее службы.

Установка и использование перезаряжаемой батареи

Запрещается выполнять перезарядку полностью заряженной батареи. В случае неиспользования плеера в течение длительного времени и при этом, батарея полностью заряжена согласно режиму 2, в первую очередь, убедитесь в том, что штепсель адаптера AC/DC извлечен из плеера DVD, а затем, извлеките батарею из плеера.

В целях предотвращения короткого замыкания батареи, храните ее в металлическом контейнере и избегайте влажной среды. По возможности, храните батарею в герметичном контейнере. Эффективность перезарядки ухудшится при условии окружающей среды ниже 10°C или выше 35°C.



Не используйте автомобильный адаптер для перезарядки батареи.

■ Хранение батареи

1. Температура и влажность хранения

(Кратковременное хранение)

В сухом помещении с низким уровнем влажности (макс.85%), в условиях отсутствия коррозионноактивных газов, в пределах изменения температуры от -20°C до 45°C.

В местах, где уровень влажности предельно высокий или температура ниже -20°C или выше 45°C, металлические детали батареи могут подвергаться коррозии или привести к утечки электролита вследствие увеличения или уменьшения в объеме деталей, состоящих из органических материалов.

2. Длительное хранение (2 года, в пределах температуры от -20°C до 35°C)

Вследствие того, что долгое хранение может ускорять процесс саморазряда батареи и вызвать дезактивизацию реактантов, места с диапазоном изменения температур от 10°C до 30°C должны соответствовать условиям для длительного хранения.

При первой зарядки батареи после периода долгого хранения, дезактивизация реактантов может стать причиной повышенного напряжения батареи и сокращения ее емкости. Восстановление подобных батарей к нормальному функционированию выполняется посредством повторения нескольких циклов зарядки и разрядки.

В случае хранения батареи более 1 года, выполняйте ее зарядку по крайней мере один раз в год с целью предотвращения утечки и ухудшений в работе по причине саморазрядки. При использовании быстрого зарядного устройства с индикатором напряжения, выполняйте зарядку и разрядку, по крайней мере, один раз в 6 месяцев.



Замечание:

С целью получения оптимальных рабочих характеристик, выполняйте зарядку батареи не более 12 часов в первый раз после вскрытия упаковки и 3 цикла зарядки и разрядки в надлежащих условиях.

Пользовательская настройка функций

Данный плеер позволяет Вам выполнять настройки характеристик в соответствии с Вашими индивидуальными предпочтениями.

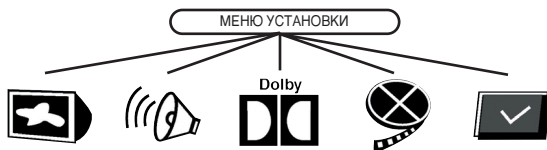

1. Нажмите на установку SETUP.
2. Нажмите на кнопку ▲▼◀▶ для выбора категории (выделения), а затем нажмите на кнопку ввода ENTER.
3. Для выхода из меню, нажмите на кнопку установки SETUP.

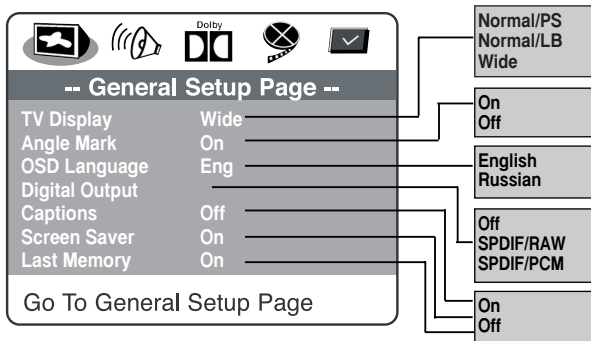

Меню дисплея телевизора

Меню дисплея телевизора

Плейеры DVD производятся с различными форматами экрана. Данное меню дает Вам возможность выбора одного из трех форматов экрана:

Пользовательская настройка функций

- Normal/PS
- Normal/LB
- Wide

Выберите наиболее подходящий для просмотра DVD формат.

1. Normal/PS

Режим Normal Pan and Scan используется для большинства обычных телепередач. Данный режим имеет формат 4:3. В случае выбора данной установки в процессе просмотра DVD, изображение заполняет экран, но не видны левый и правый края изображения.



2. Normal/LB

Режим Normal Letter Box выдает изображение DVD в исходном формате, вследствие чего, в зависимости от размера экрана Вашего телевизора, Вы можете наблюдать черную рамку сверху и снизу изображения.



3. Wide

Выберите данную установку, если Вы являетесь владельцем телевизора с широким экраном. Данная установка является настройкой по умолчанию.



Пользовательская настройка функций

Угол наклона

Функция угла наклона может быть установлена в состояния включения или выключения. В случае, если плеер DVD имеет в наличии данную функцию, она должна быть установлена на включение, чтобы иметь возможность просмотра под различными углами наклона камеры. Установка на включение является настройкой по умолчанию.

Язык экранного меню (Язык OSD)

Язык экранного меню может установлен на один из нескольких элементов выбора, указанных на странице 47. Выбор языка немедленно изменяет язык меню на выбранный. Язык, настраиваемый по умолчанию, русский.

Цифровой выход

Опциями цифрового интерфейса фирм Sony и Philips являются Off, SPDIF/RAW и SPDIF/PCM.

RAW

Функция RAW является несжатым цифровым аудио, которое обрабатывается последовательно. Звук Dolby Digital Audio, содержащийся на диске, проходит непосредственно в усилитель через цифровой коаксиальный выход без необходимости в декодировании. Данная функция является настройкой по умолчанию.

Пользовательская настройка функций

PCM

PCM (Кодово-импульсная модуляция) представляет собой несжатый цифровой формат, обеспечивающий очень высокое качество, но не выполняющее поддержку эффекта объемного звука. При выборе данной функции, звук, содержащийся на диске, проходит непосредственно в усилитель через цифровой коаксиальный выход.

Титры

Данная функция действует только при следующих условиях:

1. Подсоедините внешний NTSC TV к функции титров.
2. Выполните воспроизведение дисков с функцией титров.

Титры являются стандартизированным методом кодирования текста в телевизионный сигнал NTSC. Титры отличаются от субтитров тем, что передаются в форме отличного сигнала и используются в тексте, выводимом на экране для людей с нарушением слуха, т.е. текст появляется под говорящим на экране человеком, а также титры включают описание звуков и музыки.

Титры могут устанавливаться переключением Вкл или Выкл. Настройкой по умолчанию является установка на выключенное состояние.

Хранитель экрана

Хранитель экрана может быть установлен переключением Вкл или Выкл. При установке данной функции на включенное состояние, хранитель экрана появляется в том случае, если плеер DVD находится в режиме остановки или паузы в течение 5~6 минут. Настройкой по умолчанию является установка на включенное состояние.

Память последнего просмотра

On: Плеер возвращается на последнюю точку просмотра на диске.

Off: Плеер не выполняет возврат на последнюю точку просмотра на диске.

Настройкой по умолчанию является состояние включения.

Замечание: Функция памяти последнего просмотра действует только при операции открытия OPEN.

Настройкой по умолчанию является установка на включенное состояние.

Пользовательская настройка функций



Настройка динамиков

Данное меню предоставляет вам выбор передачи правых или левых стерео входов как одиночного выхода звуковых сигналов (Lt/Rt) или обычного стерео выхода. Stereo является установкой по умолчанию. В случае подсоединения Вашего плеера DVD через коаксиальный выход к декодеру Dolby Pro Logic, выберите режим Lt/Rt. В случае подсоединения к основной акустической стерео системе, выберите режим Stereo.

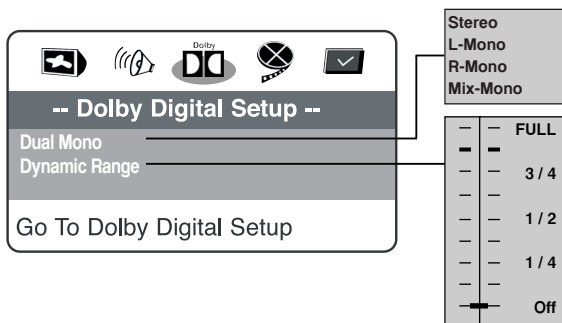

Пользовательская настройка функций

Настройка Dolby Digital

Опции Dolby Digital дают Вам возможность выбрать способ смешивания стерео сигнала.

Dual Mono

Описание выхода звукового сигнала данных выборок приведено в таблице ниже. Stereo является установкой по умолчанию.

MODE	LEFT SPEAKER	RIGHT SPEAKER
Stereo	Stereo-L	Stereo-R
L-Mono	L-Mono	L-Mono
R-Mono	R-Mono	R-Mono
Mix-Mono	L-Mono + R-Mono	L-Mono + R-Mono

Динамический диапазон

Данная функция позволяет Вам изменять компрессию динамического диапазона в выходе звукового сигнала. Выход звукового сигнала с большой громкостью (выстрел оружия, взрывы) смягчается, что дает возможность просмотра любимых фильмов, исключая беспокойные моменты.

Установкой по умолчанию является состояние выключения OFF.

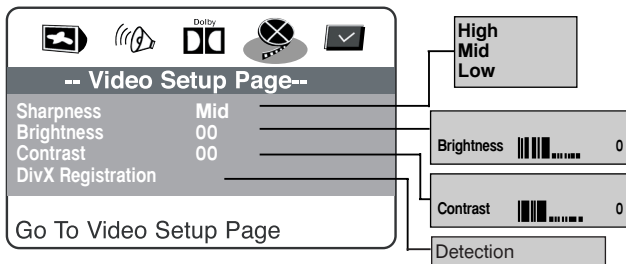

Пользовательская настройка функций

■ Установка видео

Резкость

Резкость телевизионного изображения может быть установлена как высокая High, средняя Mid или низкая Low. Установкой по умолчанию является параметр Mid.

Яркость

Яркость изображения может быть настроена следующим образом. Выберите яркость Brightness и нажмите на правую стрелочную кнопку. Данное действие выведет на экран гистограмму, указывающую на установку яркости.

Для настройки уровня яркости, используйте левую и правую стрелки. Уровень яркости может быть установлен в диапазоне между + и - 20. Настройкой по умолчанию является установка на 0.

Контраст

Контраст изображения может быть настроен следующим образом. Выберите контраст Contrast и нажмите на правую стрелочную кнопку. Данное действие выведет на экран гистограмму, указывающую на установку контраста. Уровень контраста может быть установлен в диапазоне между + и - 16. Настройкой по умолчанию является установка на 0.

Для возвращения на страницу установки видео, нажмите на кнопку ввода ENTER.

Пользовательская настройка функций

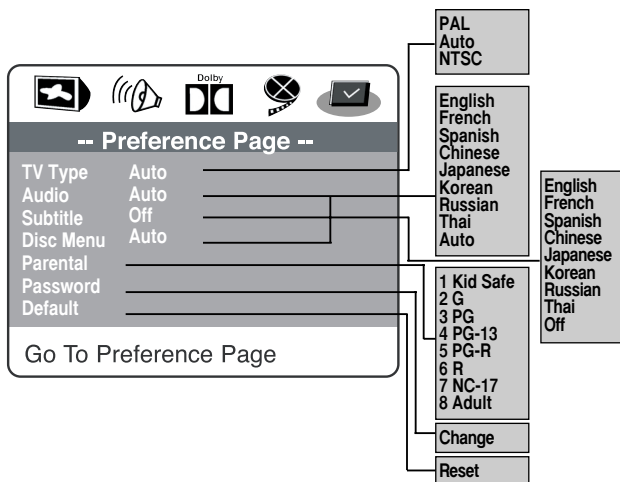

Страница настроек пользователя

Дважды нажмите на кнопку остановки STOP в процессе воспроизведения меню типа телевизора

TV Type

Меню типа телевизора позволяет Вам выбирать подходящий вид записи DVD в соответствии с Вашим диском DVD. Настройка по умолчанию Auto.

Аудио

Звуковое меню дает Вам возможность выбора языка, используемого при выходе звукового сигнала.

В наличии имеется восемь языков как показано в меню напротив. Настройка по умолчанию - Auto.

Пользовательская настройка функций

Субтитры

Меню субтитров позволяет Вам выбрать язык, использующийся для субтитров во время воспроизведения плеера DVD.

В наличии имеются восемь языков, перечисленных в меню, а также опция отключения Off для случая, когда Вы не хотите просматривать субтитры.

Настройка по умолчанию установлена на отключение Off действия функции.

Если Вы хотите просматривать и изменять субтитры в процессе воспроизведения, Вы можете осуществлять данный контроль с помощью кнопки субтитров SUBTITLE на устройстве дистанционного управления.

Замечание: Если на диске отсутствует связанная информация, надлежущая работа функции субтитров может не выполняться.

Меню диска

Меню диска позволяет Вам выбрать язык, использующийся в разных меню, выдаваемых в плеере DVD.

В наличии имеются восемь языков, приводимых в меню.

Настройка по умолчанию установлена на отключении Off действия функции.

Блокировка по паролю

Данная функция дает Вам возможность выполнять установку уровня содержания, превышение которого приведет к блокировке воспроизведения дисков DVD. В наличии имеются восемь уровней, идущих от самого нижнего "Безопасность детей" ("Kid Safe") до самого высокого уровня "Взрослые" ("Adult"). Например, если Вы установили на уровень "PG-13", воспроизведение любых дисков DVD, соответствующих уровню "PG-R" и выше, выполняться не будет. Также имеется опция для отключения функции блокировки по паролю (родительского контроля).

В случае, если Вы переместились с целью выделения и выбора необходимого уровня путем нажатия кнопки ввода ENTER, для Вас будет запрошен пароль.

Для установки уровня родительского контроля, введите четырехзначный

Пользовательская настройка функций

пароль и нажмите на кнопку ввода ENTER. (Первоначально устанавливаемый пароль "3308".) Настройка по умолчанию установлена на положении "Взрослые" (Adult).

Пароль

Данное меню служит для изменения четырехзначного пароля, используемого для установки родительского контроля.

Выполните перемещение для выделения изменяемого параметра и нажмите на кнопку ввода ENTER. На экране появится меню изменения пароля с первым выбранным полем.

Введите существующий (старый) пароль. Первоначально устанавливаемый пароль "3308". Будет выбрано следующее поле.

Выполните ввод нового четырехзначного пароля. Будет выбрано следующее поле.

Подтвердите изменение пароля путем повторного ввода нового пароля и последующим нажатием на кнопку ввода ENTER.

Настройка по умолчанию

Данное меню дает Вам возможность восстанавливать функции плеера DVD в соответствии с первоначальными заводскими настройками.

Выберете сброс Reset и нажмите на кнопку ввода ENTER.

Гарантия

Рабочая температура: 0~40°C

Рабочий уровень влажности: Ниже 80% относительной влажности

Технические характеристики

ВИДЕОПЛЕЙЕР DVD/ВЫХОДЫ

ВИДЕОПЛЕЙЕР DVD	
Питание адаптера переменного тока	100-240В AC 50/60Гц
Энергетические затраты	12Вт
Вес	2.0 кг (приблизительно)
Внешние размеры	205x 38 x 163.5мм (Ш/В/Д)
Сигнальная система	NTSC/PAL/AUTO
Лазер	Полупроводниковый лазер, длина волны 650 Нм

Выходы	
Выход видеосигналов	1.0 V (p-p), 75 Ω, отрицательная синхронизация, гнездо для штырькового вывода x 1
Выход звукового сигнала (цифровой звук)	0.5 V (p-p), 75 Ω, гнездо для штырькового вывода x 1
Выход звукового сигнала (аналоговый звук)	2.0 V (rms), 10KΩ, гнездо для штырькового вывода (L,R) x 1

■ Выявление и устранение неполадок

Перед тем, как обратиться с просьбой предоставления технического обслуживания портативного плеера DVD, выполните проверку по нижеприведенной схеме с целью выявления проблемы, с которой Вы столкнулись. Несколько простых проверок и небольшая регулировка могут привести к устранению проблемы и восстановлению нормальной работы плеера.

ПРИЗНАК (РАСПРОСТРАНЕННЫЙ)	СПОСОБ УСТРАНЕНИЯ
Отсутствует подача питания.	<ul style="list-style-type: none"> • Плотно вставьте вилку электропитания в сетевую розетку. • Проверьте, установлена ли на включенное состояние кнопка включения/выключения питания ON/OFF в правой части плеера. • Проверьте наличие энергии в розетке, вставив в розетку вилку от другого прибора.
Плеер не начинает процесс воспроизведения при нажатии кнопки воспроизведения PLAY.	<ul style="list-style-type: none"> • Образовалась конденсация: подождите 1~2 часа до момента испарения влаги в плеере. • Данный плеер не выполняет воспроизведение дисков, отличных от компакт-дисков DVD и звуковых компакт-дисков CD. • Проверьте, не поврежден ли диск, вставив в плеер другой диск. • Проверьте региональный(местный) код.
Плеер начинает воспроизведение, но сразу же останавливается.	<ul style="list-style-type: none"> • Поверхность диска может находиться в загрязненном состоянии и требует чистки. • Убедитесь, чтобы данный диск был инсталлирован вместе с этикеткой на верхней стороне.
Отсутствует изображение.	<ul style="list-style-type: none"> • Убедитесь, что устройство подсоединено надлежащим образом. • Убедитесь, что вход, предназначенный для телевизора, установлен на "Video". • Проверьте, включено ли внешнее устройство. • Выберите канал и источник на телевизоре такой же как на плеере. • Проверьте, включен ли ЖК-дисплей.

■ Выявление и устранение неполадок

ПРИЗНАК (РАСПРОСТРАНЕННЫЙ)	СПОСОБ УСТРАНЕНИЯ
Отсутствует звук.	<ul style="list-style-type: none"> • Убедитесь в надлежащем подсоединении устройства. • В случае использования усилителя HiFi, попробуйте работу другого источника звука. • Чтобы убедиться, что выбран аналоговый выход Analog Output, выполните проверку меню установки выхода звукового сигнала Audio Output Setting. • Проверьте настройку громкости.
Искаженный звук	<ul style="list-style-type: none"> • Убедитесь в надлежащих установках ввода для телевизора и стерео системы. • Звук отсутствует при неподвижном изображении (паузе)
Искаженное изображение.	<ul style="list-style-type: none"> • Проверьте наличие отпечатков пальцев на поверхности диска и протрите диск сухой материей в направлении от центра к краям. • Иногда может наблюдаться небольшое искажение изображения. Это не относится к неисправностям.
Полностью искаженное изображение или отсутствие цвета в изображении.	<ul style="list-style-type: none"> • Формат диска не подходит к используемому телевизору (PAL/NTSC).
Отсутствует быстрое воспроизведение вперед (или назад).	<ul style="list-style-type: none"> • Некоторые диски могут иметь в наличии разделы, недопускающие быстрое перемещение вперед (или быстрое перемещение назад).
Отсутствует изображение в масштабе 4:3 (16:9).	<ul style="list-style-type: none"> • Выберите правильный пункт настройки телевизионного дисплея "TV DISPLAY", подходящий для используемого телевизора.
Изображение искажается в процессе быстрого перемещения назад или вперед.	<ul style="list-style-type: none"> • Иногда изображение в некоторой степени искажается : это не является отклонением в работе.

■ Выявление и устранение неполадок

ПРИЗНАК (РАСПРОСТРАНЕННЫЙ)	СПОСОБ УСТРАНЕНИЯ
<p>Не реагирует на устройство дистанционного управления.</p>	<ul style="list-style-type: none"> • Проверьте, с правильной ли полярностью (+/-) установлены батареи. • Разрядка батарей: замените батареи на новые. • При управлении направляйте устройство дистанционного управления в сторону сигнального сенсора дистанционного управления. • Используйте устройство дистанционного управления на расстоянии не более 6 метров от сигнального сенсора дистанционного управления. • Удалите все преграждения между устройством дистанционного управления и сигнальным сенсором дистанционного управления.
<p>Не функционируют клавиши управления (с помощью питания переменного тока и /или дистанционного управления плеера DVD).</p>	<ul style="list-style-type: none"> • Выключите и повторно включите плеер. В противном случае, выключите питание плеера, отсоедините шнур и повторно выполните его подсоединение. (Функционирование плеера может не выполняться надлежащим образом из-за грозовых помех, статического электричества или других внешних факторов.)
<p>Нажатие на кнопку PLAY не запускает воспроизведение, даже при выборе названия.</p>	<ul style="list-style-type: none"> • Это может быть результатом действия установленной функции блокировки по паролю. Подтвердите настройку блокировки по паролю "PARENTAL".
<p>Язык звуковых дорожек и/или субтитров не устанавливается одинаковым в начальных установках.</p>	<ul style="list-style-type: none"> • Если язык звуковых дорожек и/или субтитров отсутствует на диске, выбранный в начальных установках, язык не будет просматриваться/прослушиваться.
<p>Отсутствуют субтитры.</p>	<ul style="list-style-type: none"> • Субтитры появляется только на дисках, на которых функция воспроизведения PLAY не запускается, даже если выбрано название. • Субтитры скрыты на экране телевизора. Для вывода на экран субтитров, нажмите на кнопку субтитров SUBTITLE.

Выявление и устранение неполадок

ПРИЗНАК (РАСПРОСТРАНЕННЫЙ)	СПОСОБ УСТРАНЕНИЯ
Не осуществляется выбор попеременно-действующих языков звуковых дорожек (или субтитров).	<ul style="list-style-type: none"> Причиной невозможности выбора альтернативного языка может быть доступность не более одного языка.
Не изменяются углы наклона.	<ul style="list-style-type: none"> Данная функция зависит от возможностей программного обеспечения. Даже если диск имеет в наличии ряд записанных углов, данные углы могут быть записаны только для конкретных кадров.
На экране появляется иконка (⊗).	<ul style="list-style-type: none"> Данная функция или действия не могут быть завершены в данное время по следующей причине: <ol style="list-style-type: none"> 1. Программное обеспечение диска ограничивает данную функцию. 2. Программное обеспечение диска не поддерживает данную функцию (т.е. углы). 3. Данная функция недоступна в данный момент. 4. Вы выполнили запрос названия или части, находящейся вне порядка.

Некоторые технические характеристики, указанные в настоящей инструкции по эксплуатации, могут быть изменены без предварительного уведомления в целях улучшения качества и функций.

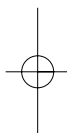
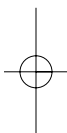

Портативный DVD плеер с монитором 7" TFT LCD

