

Panasonic

Интегрированный телефон

Инструкция по эксплуатации

Модель № **KX-TS2565RU**

Функции импульсного или тонального набора

Подготовка к работе

Основные операции

Расширенные функции

Полезная информация



KX-TS2565RUW

Этот аппарат поддерживает услугу АОН и функцию Caller ID. Чтобы телефон отображал номер вызывающего абонента, необходимо подписаться на услугу АОН или услугу Caller ID.

Пожалуйста, прочитайте эту инструкцию по эксплуатации перед использованием аппарата и сохраните ее.

Перед первоначальным включением

Благодарим Вас за то, что Вы выбрали именно этот универсальный телефонный аппарат фирмы Panasonic.

Для вашего сведения

Серийный № _____ Дата покупки _____
 (указан на нижней стороне аппарата)

Торговая организация и ее адрес _____

Авторские права:

Настоящая инструкция защищено авторскими правами компании Панасоник Коммуникейшнс (Малайзия) Сдн. Бхд., и может быть воспроизведена только для внутреннего пользования. Все прочие воспроизведения, полностью или частично, запрещены, если письменно не согласованы с компанией Панасоник Коммуникейшнс (Малайзия) Сдн. Бхд.

© 2006 Панасоник Коммуникейшнс (Малайзия) Сдн. Бхд.
 Все права защищены.

Принадлежности (входят в комплект поставки)

Телефонная трубка (стр. 6)

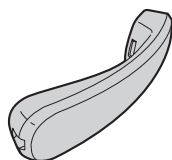

одна

Телефонный шнур (стр. 6)

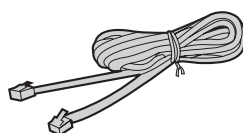

одна

Провод телефонной трубки (стр. 6)

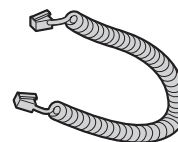

одна

Содержание

Подготовка к работе

Расположение органов управления	4
Дисплей	5
Установка	6
Установка батарей	6
Подключение телефонной трубки и телефонного шнура	6
Подключение устройств передачи данных	7
Общие сведения о программировании аппарата	8
Дата и время	9
Отображаемый язык	11
Режим набора номера	12
Контраст ЖК дисплея	13
Громкость звонка	13
Регулировка времени (только для пользователей Caller ID)	14

Основные операции

Как сделать вызов	15
Ответ на вызовы	17
Услуга идентификации вызывающего абонента (АОН и Caller ID)	18
Отображение абонентов занесенных в каталог скоростного набора	18
Программирование	19
Для выбора идентификации вызывающего абонента (АОН и Caller ID)	19
Настройки АОН	20
Установка отображаемого количества цифр	20
Установка сигналов запроса	21
Выбор длительности сигнала запроса	21
Выбор задержки между сигналами запроса	22
Выбор задержки для ответа на вызов	22
Использование списка вызывавших абонентов	23
Просмотр списка вызывавших абонентов	23
Звонок по списку вызывавших абонентов	24
Редактирование номера вызывавшего абонента	25
Сохранение информации о звонившем абоненте в телефонной книге	26

Сохранение информации о звонившем абоненте в памяти прямого набора	27
Удаление информации о вызывавшем абоненте	29

Расширенные функции

Телефонная книга	30
Сохранение имен и телефонных номеров в телефонной книге	30
Набор номера из телефонной книги	32
Последовательный набор номера	33
Редактирование	34
Удаление	35
Прямой набор номера (M1, M2, M3)	36
Сохранение имен и номеров телефонов в памяти	36
Набор номера	38
Специальные функции	39
Временный режим тонального набора (Для пользователей аппаратов с дисковым номеронабирателем или телефонной сети с импульсным набором)	39
Как использовать кнопку PAUSE (Для пользователей мини-АТС/ междугородних звонков)	39
Для пользователей функции ожидания вызова	39
Выключение микрофона в процессе разговора	40
Включение/выключение музыкального сопровождения в режиме ожидания	40
Кнопка FLASH	41
Установка пароля	42
Блокировка набора номера	43
Ограничение исходящих вызовов	44

Полезная информация

Дополнительная гарнитура	46
Настенная установка аппарата	47
Замена батарей	48
Устранение неисправностей	49
Инструкции по технике безопасности	51
Спецификация	Последняя страница

Подготовка к работе

Основные операции

Расширенные функции

Полезная информация

Расположение органов управления

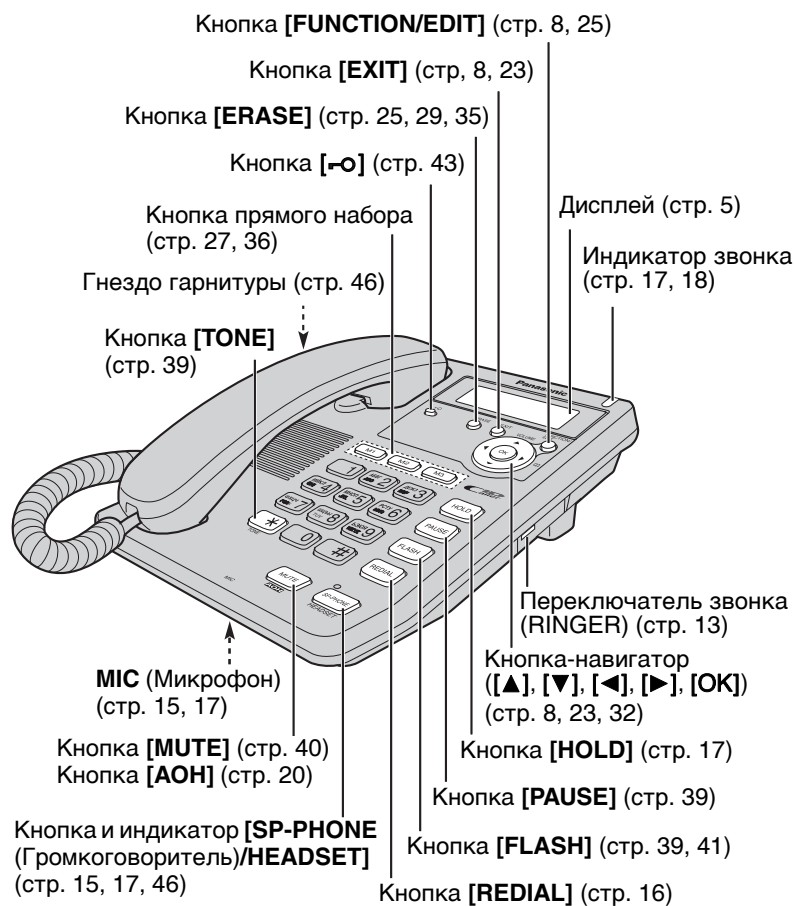

Как пользоваться кнопкой-навигатором

Эта кнопка имеет пять функциональных направлений, помеченных стрелками и [OK] (подтверждение).

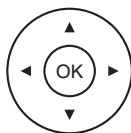

- Нажатие вверх и вниз позволяет войти в список звонивших абонентов и просматривать меню.
- Нажатие вправо или влево позволяет просматривать записи телефонной книги и передвигать курсор при вводе записи. Нажатие вправо также используется для выбора необходимой записи.
- Нажатие [OK] позволяет выбрать или подтвердить операцию.

В данной инструкции кнопка навигатор показана стрелками [▼], [▲], [◀] или [▶] и [OK].

Дисплей



(Этот дисплей отображает все возможные символы.)

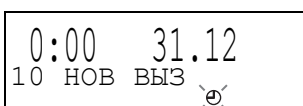

В режиме ожидания на дисплее отображаются текущее время и дата, а также число пропущенных вызовов.

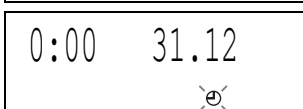

Если дисплей постоянно отображает "0:00 31.12" или "12:00AM 31.12" и "E" мигает, необходимо настроить часы (стр. 9, 10).

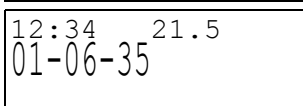

Во время разговора его продолжительность отображается на дисплее (Напр. 1 час 6 минут и 35 секунд).

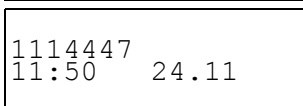

Так выглядит дисплей при входе в Список вызывавших абонентов. На дисплее отображаются:

- телефонный номер вызывавшего абонента;
- время и дата вызова (например, Ноя. 24, 11:50).

- [Call icon] : Установлен режим блокировки набора. Процедура снятия блокировки описана на стр. 43.
- [Book icon] : Аппарат в режиме ввода записи в телефонную книгу.
- [Music icon] : В режиме удержания вызова аппарат проигрывает музыку для вызываемого абонента.
- [Mute icon] : Во время разговора была нажата клавиша **[MUTE]** (стр. 40).
- [Redial icon] : Была нажата кнопка **[REDIAL]**, когда трубка находилась на аппарате и индикатор SP-PHONE/HEADSET не горел (стр. 16).
- [Battery icon] : Такой символ будет мигать если батареи разряжены. Замените батареи см. стр. 48.
- [AON icon] : Нажмите кнопку **[AON]** для получения информации о звонящем абоненте (только для пользователей AON).
- [Pause icon] : **[PAUSE]** была нажата во время набора номера или сохранения телефонного номера.
- [Flash icon] : При сохранении телефонного номера была нажата кнопка **[FLASH]**.

Подготовка к работе

Установка

Установка батарей

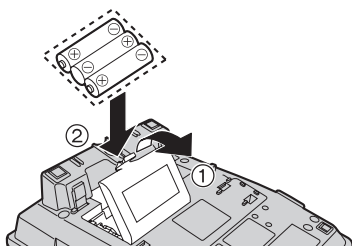

- 1 Нажмите по направлению стрелки и откройте крышку (1).
- 2 Установите батареи указанным способом (2), соблюдая полярность.
- 3 Закройте крышку батарейного отсека.

- Батареи в комплект телефона не входят.
- Установите 3 щелочные (LR6) или марганцевые (R6, UM-3) батареи типа "AA".
Рекомендуется использовать батареи производства Panasonic.
Срок работы батареи: —Примерно 6 месяцев при использовании щелочных батарей.
—Примерно 3 месяца при использовании марганцевых батарей.
- Срок работы батареи зависит от условий эксплуатации и температуры окружающей среды.
- Убедитесь, что батареи установлены правильно.
- Пожалуйста, обратитесь к стр. 48 для замены батарей и предосторожностям по их использованию.

АППАРАТ МОЖЕТ НЕПРАВИЛЬНО РАБОТАТЬ, ЕСЛИ БАТАРЕИ НЕ УСТАНОВЛЕННЫ.

Подключение телефонной трубки и телефонного шнура

После подключения снимите телефонную трубку и убедитесь в наличии гудка.

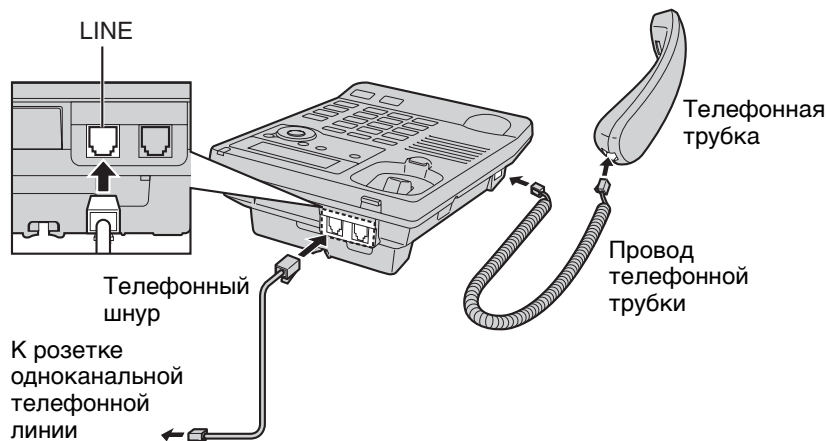

- Используйте только трубку фирмы Panasonic для KX-TS2565RUW или KX-TS2565RUB.
- Используйте только телефонный шнур поставляемый в комплекте с аппаратом.
- Если ваш аппарат подключен к мини-АТС, которая не поддерживает услугу Caller ID, она не будет доступна для телефона.

Если вы пользуетесь услугой DSL

- Пожалуйста, установите фильтр (проконсультируйтесь с поставщиком услуги DSL) между аппаратом и розеткой телефонной линии в следующих случаях:
 - Слышен шум во время разговора.
 - Услуга идентификации вызывающего абонента (стр. 18) работает некорректно.

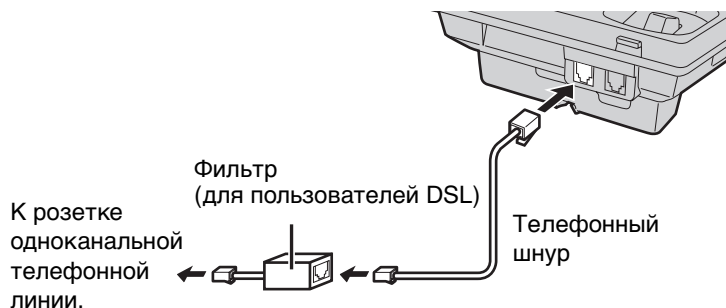

Подключение устройств передачи данных

Вы можете подключить к телефонной сети компьютер, модем, факс, автоответчик или другое устройство передачи данных, используя разъем DATA на аппарате.

Телефонный шнур устройства передачи данных следует вставить в разъем DATA после подключения к аппарату телефонной трубки и телефонного шнура (стр. 6).

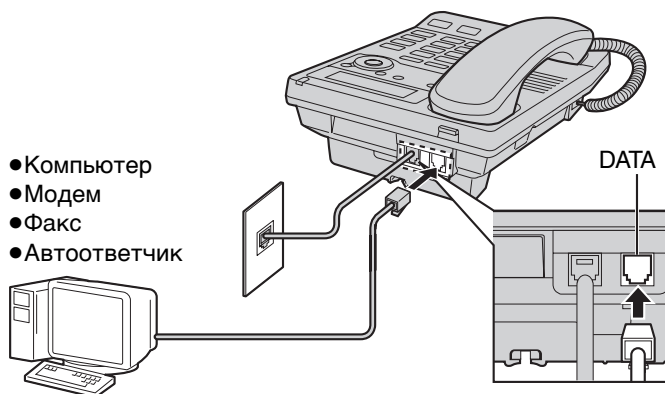

- Компьютер
- Модем
- Факс
- Автоответчик

- Перед использованием аппаратом (для набора номера, записи номеров в память и пр.) следует убедиться, что он в данный момент не используется устройством передачи данных, поскольку в этом случае может произойти сбой в передаче.

→ Установка

Общие сведения о программировании аппарата

Вы можете запрограммировать указанные ниже функции. Диаграмма показывает инструкции по программированию. Дополнительную информацию о функциях см. на соответствующих страницах.

Убедитесь, в том, что трубка находится на аппарате, а индикатор SP-PHONE/HEADSET не горит.

Нажмите [FUNCTION/EDIT].

<Меню функций>*

СОХР ЗАП КНИЖКУ?	Чтобы сохранять имена и номера телефонов в памяти (стр. 30, 36).
СОХР М1, М2, М3 ?	
ПРОГРАММИР ?	
АОН ?	Для выбора режима АОН (стр. 19).
УСТАН ВРЕМЯ ?	Для установки времени и даты (стр. 9).
ВЫБОР ЯЗЫКА ?	Для выбора отображаемого языка меню (стр. 11).

Нажимая на [▼] или [▲], переместитесь к "ПРОГРАММИР ?" и нажмите [OK].

<Меню функций>*

СМЕНА ПАРОЛЯ ?	Для смены пароля блокировки набора и установки режима ограничения звонков (стр. 42).
ОГРАНИЧ ЗВОНКОВ?	Для установки режима ограничения звонков (стр. 44).
УСТ ДЛИТ ФЛЕШ ?	Для выбора времени сигнала Flash (стр. 41).
УСТ РЕЖ НАБОРА ?	Для выбора режима набора номера (стр. 12).
КОНТРАСТ ЖКД ?	Для установки контраста ЖК индикатора трубки (стр. 13).
УСТ МУЗ НА УДЕР?	Установка функции музыки в режиме удержания (стр. 40).
НАСТР ВРЕМЯ ?	Для установки времени (стр. 14).

Во время программирования

* Нужное значение функции можно выбрать, нажимая [▼] или [▲]. Затем нажмите [OK] для перехода к следующему шагу.

Нажатие вправо [►] также используется для выбора или подтверждения необходимой операции.

- "-----" указывает на начало или конец меню функций.
- Вы можете выйти из режима программирования в любой момент, нажав [EXIT].
- Если Вы не нажали ни одной клавиши в течение 60 секунд, телефон вернётся в режим ожидания.

Подготовка к работе

Дата и время

Вы можете выбрать либо AM/PM, либо 24-часовую систему отсчета времени. **Убедитесь, в том, что трубка находится на аппарате, а индикатор SP-PHONE/HEADSET не горит.**

1 Нажмите [FUNCTION/EDIT].

2 Выберите "УСТАН ВРЕМЯ ?", нажимая [▼] или [▲].

```

УСТАН ВРЕМЯ ?
▲▼          [OK]=ДА
          ⌂
    
```

3 Нажмите [OK] (ДА).

```

00:00      31.12
2005
▼          [OK]=СЛЕД
          ⌂
    
```

4 Нажмите [OK] (ДАЛЕЕ).
Введите текущий год.
(Напр. Для установки 2006, введите "06".)
• Можно выбрать год в пределах от 2000 до 2099.

```

ВВОД ГОДА
2006
▲▼          [OK]=СЛЕД
          ⌂
    
```

5 Нажмите [OK] (ДАЛЕЕ).

```

ВВОД ВРЕМЕНИ
00:00
▲▼          [OK]=СЛЕД
          ⌂
    
```

6 Введите текущее время (час и минуты) в виде 4-значного числа.
(Напр. Для установки 9:30 введите "0930".)

```

ВВОД ВРЕМЕНИ
09:30
▲▼          [OK]=СЛЕД
          ⌂
    
```

- Для выбора AM/PM: введите цифры от 0100 до 1259.
- Для выбора 24-часового формата: введите цифры от 0000 до 2359.

7 Нажмите [OK] (ДАЛЕЕ).

- Если будут введены цифры от 0000 до 0059 или от 1300 до 2359, время автоматически установится в 24-часовой формат. Пропустите шаги 8, 9 и перейдите к шагу 10.

```

#=AM/PM/24ч
24ч
▲▼          [OK]=СЛЕД
          ⌂
    
```

(Продолжение ➔)

9

→ Установка

- 8** Нажмите [#] для установки AM/PM или 24-часового формата времени. (Например, вы выбираете "PM".)

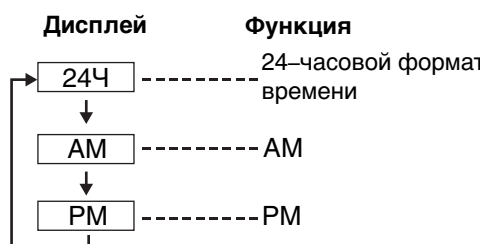

```
#=AM/PM/24Ч
PM
▲▼ [OK]=СЛЕД
☺
```

- Каждый раз при нажатии [#], выбранный режим будет меняться на дисплее.

- 9** Нажмите [OK] (ДАЛЕЕ).

```
ВВОД ДНЯ.МЕСЯЦА
31.12
▲ [OK]=СОХР
☺
```

- 10** Введите текущий день и месяц, используя 4-х разрядное число. (Напр. для установки 27 декабря введите "2712".)

```
ВВОД ДНЯ.МЕСЯЦА
27.12
▲ [OK]=СОХР
☺
```

- 11** Нажмите [OK] (СОХРАНИТЬ).

- Прозвучит длительный звуковой сигнал.
- Часы начнут работать.
- Дисплей переходит на 2-й шаг. Для выхода из режима программирования нажмите [EXIT] или подождите 60 секунд.
- Во время ввода времени и даты с 4 по 10 шаг вы можете возвращаться на предыдущий шаг, нажимая [▲].
- Если при вводе времени и даты звучат 3 сигнала, время и дата введены некорректно. Введите время и дату правильно.

Если срок годности батарей истек, дата и время будут отображаться как "0:00 31.12" или "12:00AM 31.12", и "☺" будет мигать. Замените батареи и установите время и дату снова.

Для пользователей услуги 3Caller ID (стр. 18)

Если дата и время поступают вместе с информацией о вызывающем абоненте:

- Часы будут переустановлены при получении информации о звонящем абоненте, если получены неправильные данные о времени и дате и регулировка времени включена (стр. 14). Если время и дата не были установлены предварительно, часы переустановлены не будут.

Отображаемый язык

Вы можете установить “Русский”, “Украина” или “Английский” в качестве языка дисплея.

По умолчанию, – “РУССКИЙ”.

Убедитесь, в том, что трубка находится на аппарате, а индикатор SP-PHONE/HEADSET не горит.

1 Нажмите [FUNCTION/EDIT].

2 Выберите “ВЫБОР ЯЗЫКА ?”, нажимая [▼] или [▲].

ВЫБОР ЯЗЫКА ?
▲▼ [OK] =ДА

3 Нажмите [OK] (ДА).

4 Выберите “РУССКИЙ”, “УКРАЇНСЬКА” или “English” нажимая [▼] или [▲].
(Например, “English” выбран.)

ЯЗЫК
:English
▲▼ [OK] =СОХР

5 Нажмите [OK] (СОХРАНИТЬ).

- Прозвучит длительный звуковой сигнал.
- Дисплей переходит на 2-й шаг. Для выхода из режима программирования нажмите [EXIT] или подождите 60 секунд.

- Вы можете выйти из режима программирования в любой момент, нажав [EXIT].

→ Установка

Режим набора номера

Мы можете выбрать необходимый режим набора номера с помощью программирования. Если Вы подключены к АТС, работающей в тоновом режиме набора номера, выберите настройку ТОН. В противном случае выберите настройку ПУЛЬС. По умолчанию, ПУЛЬС.

Убедитесь, в том, что трубка находится на аппарате, а индикатор SP-PHONE/HEADSET не горит.

- 1 Нажмите [FUNCTION/EDIT].
- 2 Прокрутите до “ПРОГРАММИР ?” нажатием [▼] или [▲]. Нажмите [OK] (ДА).

- 3 Выберите “УСТ РЕЖ НАБОРА ?”, нажимая [▼] или [▲].

УСТ РЕЖ НАБОРА ?
 ▲▼ [OK]=ДА

- 4 Нажмите [OK] (ДА).

- 5 Выберите “ПУЛЬС” или “ТОН”, нажимая [▼] или [▲]. (Например, “ПУЛЬС” выбран.)

РЕЖИМ НАБОРА
 : ПУЛЬС
 ▲▼ [OK]=СОХР

- 6 Нажмите [OK] (СОХРАНИТЬ).
 - Прозвучит длительный звуковой сигнал.
 - Дисплей переходит на 3-й шаг. Для выхода из режима программирования нажмите [EXIT] или подождите 60 секунд.

- Вы можете выйти из режима программирования в любой момент, нажав [EXIT].

Контраст ЖК дисплея

Вы можете выбрать уровень контрастности ЖК дисплея от 1 до 4 при помощи программирования. По умолчанию, — 2.

Убедитесь, в том, что трубка находится на аппарате, а индикатор SP-PHONE/HEADSET не горит.

- 1 Нажмите [FUNCTION/EDIT].
- 2 Прокрутите до “ПРОГРАММИР ?” нажатием [▼] или [▲]. Нажмите [OK] (ДА).
- 3 Прокрутите до “КОНТРАСТ ЖКД ?”, нажатием [▼] или [▲].

КОНТРАСТ ЖКД ?
▲▼ [OK] = ДА

- 4 Нажмите [OK] (ДА).
 - На дисплее отобразится текущая установка.

- 5 Выберите нужный контраст, нажимая [▼] или [▲].
 - При каждом нажатии [▼] или [▲], контраст ЖК дисплея будет меняться.

КОНТРАСТ ЖКД
НИЗК ●●●● ВИС
▲▼ [OK] = СОХР

- 6 Нажмите [OK] (СОХРАНИТЬ).
 - Прозвучит длительный звуковой сигнал.
 - Дисплей переходит на 3-й шаг. Для выхода из режима программирования нажмите [EXIT] или подождите 60 секунд.
- Вы можете выйти из режима программирования в любой момент, нажав [EXIT].

Громкость звонка

Вы можете установить уровень громкости звонка на ВЫСОКИЙ (HIGH), СРЕДНИЙ (MID), НИЗКИЙ (LOW) или ВЫКЛ (OFF). По умолчанию, — HIGH.

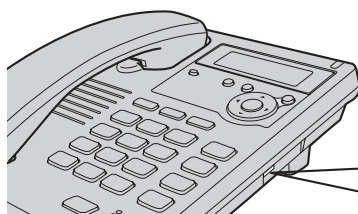

Переключатель звонка
RINGER:
Установите в положение HIGH, MID, LOW или OFF.
• При установке в OFF телефон не будет звонить.

OFF HIGH
RINGER

→ Установка

Регулировка времени (только для пользователей Caller ID)

Используя эту функцию, аппарат установит время и дату автоматически при получении информации о звонящем абоненте.

Вы можете установить автоматическую регулировку времени через режим программирования.

По умолчанию, — выключено.

Убедитесь, в том, что трубка находится на аппарате, а индикатор SP-PHONE/HEADSET не горит.

- 1 Нажмите [FUNCTION/EDIT].
- 2 Прокрутите до “ПРОГРАММИР ?” нажатием [▼] или [▲]. Нажмите [OK] (ДА).

- 3 Прокрутите до “НАСТР ВРЕМЯ ?” нажатием [▼] или [▲].

НАСТР ВРЕМЯ ?
▲▼ [OK]=ДА

- 4 Нажмите [OK] (ДА).

- 5 Выберите “ВКЛ.” или “ВЫКЛ.” нажатием [▼] или [▲].
(Например, “ВЫКЛ.” выбрано.)

НАСТР ВРЕМЯ
: ВЫКЛ.
▲▼ [OK]=СОХР

- 6 Нажмите [OK] (СОХРАНИТЬ).
 - Прозвучит длительный звуковой сигнал.
 - Дисплей переходит на 3-й шаг. Для выхода из режима программирования нажмите [EXIT] или подождите 60 секунд.
 - Для пользования этой функцией установите время и дату заранее (стр. 9).

Как сделать вызов

Вы можете позвонить, просто подняв телефонную трубку. Для разъединения положите телефонную трубку.

Пользование громкой связью

1 Нажмите [**SP-PHONE/HEADSET**], затем наберите номер.

ИЛИ

Наберите номер, затем нажмите [**SP-PHONE/HEADSET**].

- Загорится расположенный рядом индикатор.
- Отобразится набранный номер.
- Через несколько секунд на индикторе появится счётчик продолжительности вызова.
- Если Вы ошиблись, повесьте трубку и начните снова с шага 1.

12:34	21.5
1234567	

12:34	21.5
00-00-02	

2 При ответе абонента следует говорить в микрофон (**MIC**).

3 После окончания разговора нажмите [**SP-PHONE/HEADSET**].

- Индикатор гаснет.

Основные операции

При пользовании громкой связью

Необходимо соблюдать следующие рекомендации:

- Говорите, не перебивая собеседника и находясь в тихом помещении.
- Если собеседник Вас плохо слышит, нажмите **VOLUME [▼]** для уменьшения уровня громкости громкоговорителя.
- Можно перевести разговор на трубку, подняв её. Для обратного переключения разговора на громкоговоритель нажмите [**SP-PHONE/HEADSET**].

→ Как сделать вызов

Повторный набор последнего набранного номера

При разговоре через телефонную трубку:

Поднимите трубку → нажмите [REDIAL].

ИЛИ

Нажмите [REDIAL] → Поднимите трубку.

Пользование громкой связью:

Нажмите [SP-PHONE/HEADSET] → нажмите [REDIAL].

ИЛИ

Нажмите [REDIAL] → нажмите [SP-PHONE/HEADSET].

Автоматический дозвон:

При помощи спикерфона аппарат набирает последний набранный номер до 4 раз в течение 10 мин, если вызываемый номер занят. Во время режима повторного набора номера на дисплее высвечивается, "ОЖИД ПОВТ ВЫЗОВА", а индикатор SP-PHONE/HEADSET мигает.

Повторный набор номера при помощи списка повторного набора (Повторный набор из памяти)

20 последних набранных номеров сохраняются в списке повторного набора.

1. Нажмите [REDIAL].

- На дисплее отображается последний набранный номер и пиктограмма "●●".
- Если набираемому номеру в каталоге скоростного набора соответствует имя, то оно будет также отображено.

2. Нажимая [▼] или [▲] перейдите к требуемому номеру.

- Вы можете также передвигаться по списку, нажмите [REDIAL].
- Чтобы выйти из списка, нажмите [EXIT].

3. Поднимите трубку или нажмите [SP-PHONE/HEADSET].

- Для удаления записи повторите шаги 1–2 и нажмите [ERASE].
- Если на дисплее высвечивается "НЕТ ЗАПИСЕЙ" список пуст.

Регулировка уровня громкости в телефонной трубке (4 уровня) или громкоговорителе (8 уровней) во время разговора

Для увеличения уровня громкости нажмите VOLUME [▲]. Для уменьшения уровня громкости нажмите VOLUME [▼].

Напр. Уровень громкости в телефонной трубке равен 2

ГРОМК	НИЗК●●●●	ВЫС
-------	----------	-----

"●●" показывает один уровень.

Напр. Уровень громкости громкоговорителя равен 3

ГРОМК	НИЗК●●●	ВЫС
-------	---------	-----

"●" показывает один уровень.

- В течение нескольких секунд на дисплее будет высвечиваться уровень громкости.

Перевод звонка в режим удержания (HOLD)

Нажмите **[HOLD]**.

- Индикатор SP-PHONE/HEADSET мигает.
- Если Вы пользуетесь трубкой, ее можно положить.
- Во время удержания абонент будет слушать музыку. О том, как отключить музыку, см. стр. 40.

Снятие вызова с режима удержания

Если трубка лежит на рычаге, поднимите её.

При снятой трубке нажмите **[HOLD]**.

При пользовании громкой связью нажмите **[SP-PHONE/HEADSET]**.

- При наличии параллельного телефона, подключенного к этой же линии, Вы можете просто поднять с него трубку.

Ответ на вызовы

При получении вызова аппарат звонит, быстро мигает индикатор звонка, а на дисплее появляется сообщение “ВХОДЯЩИЙ ВЫЗОВ”. Вы можете ответить на вызов, подняв трубку.

Если вы подписаны на услугу Caller ID, когда аппарат звонит, будет выводиться информация о вызывающем абоненте (стр. 18).

При пользовании громкой связью

1 Нажмите **[SP-PHONE/HEADSET]**.

- Загорится соответствующий индикатор.

2 Говорите в микрофон (MIC).

3 Для разъединения линии нажмите **[SP-PHONE/HEADSET]**.

- Индикатор погаснет.

- Если регулятор уровня громкости установлен в положение OFF (стр. 13), аппарат не будет звонить.

- Индикатор звонка мигает когда

- номер набирается в импульсном режиме, или
- кто-либо снял или повесил трубку на телефоне подключенном к этой же телефонной линии.

Это нормально.

Услуга идентификации вызывающего абонента (АОН и Caller ID)

Услуга идентификации вызывающего абонента предоставляется телефонной компанией и будет доступна, если вы подписаны на данный сервис.

Аппарат распознает оба стандарта определения номера, - Caller ID и АОН- автоматический определитель номера.

В странах СНГ большинство городских АТС определяют номер в стандарте АОН. Для регулировки параметров АОН могут потребоваться дополнительные настройки, см. ниже.

Аппарат установлен в режим АОН по умолчанию. Некоторые новые АТС поддерживают услугу Caller ID, основанную на новом Европейском стандарте определения номера. Для выбора услуги Caller ID (стр. 19), обратитесь к выбору режиму идентификации вызывающих абонентов.

В зависимости от предоставляемой услуги вашей телефонной компании, дата/время вызова или имя абонента могут не отображаться. Аппарат может сохранить информацию о 50 входящих вызовах в списке звонивших абонентов, включая дату и время звонка. Информация о вызывавших абонентах сортируется в порядке поступления вызовов, от самых последних до самых ранних. При поступлении 51 вызова информация о наиболее раннем вызове удаляется.

Используя список звонивших абонентов, вы можете сделать ответный вызов. Можно сохранить информацию о звонившем абоненте из списка в телефонной книге или в памяти прямого набора.

Как выводится информация о вызывающем абоненте при поступлении вызова.

На дисплее отображается номер вызывающего абонента, когда аппарат звонит.*

- После того как Вы ответили на вызов, на дисплее начинается отсчет продолжительности разговора.

1114447

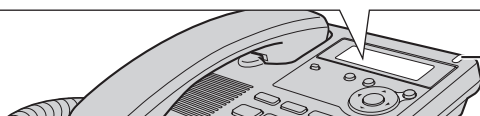

При получении вызова индикатор звонка будет быстро мигать.

***Отображение абонентов занесенных в каталог скоростного набора**

Если получен вызов от абонента, имя и номер которого сохранены в телефонной книге или памяти прямого набора, имя будет отображаться на дисплее.

ЖЕНЯ
1114447

- Для пользования этой функцией имена и телефонные номера должны быть сохранены в телефонной книге (стр. 30) или памяти прямого набора (стр. 36).
- Информация об вызывающем абоненте не будет доступна в следующих случаях:
 - Если звонок поступил из района, где не существует услуга Caller ID, дисплей будет отображать "НОМЕР НЕ ДОСТУП".
 - Если абонент подписался на услугу нераспространения его номера, на дисплее будет сообщение "СЕКРЕТНЫЙ НОМЕР".
 - В случае междугородного вызова, когда информация о вызывающем абоненте не может быть принята, будет выводиться сообщение "МЕЖДУГОРОДН ВЫЗ".
- Если Ваш аппарат подключен к мини-АТС, которая не может работать с сервисом Caller ID, то услуга Caller ID будет недоступна.

- Если батареи аппарата разряжены, вы не сможете пользоваться сервисом Caller ID.
- Если ваша телефонная компания поддерживает передачу имени и времени/даты, аппарат будет отображать имя и время/дату когда был принят вызов. За подробностями, пожалуйста, обращайтесь в обслуживающую телефонную компанию.



Программирование

Вы можете запрограммировать указанные ниже функции. Диаграмма показывает инструкции по программированию. Дополнительную информацию о функциях см. на соответствующих страницах.

Убедитесь, в том, что трубка находится на аппарате, а индикатор SP-PHONE/HEADSET не горит.

Нажмите [FUNCTION/EDIT].

Нажимая на [▼] или [▲], переместитесь к “АОН ?” и нажмите [OK].

<Меню функций>*

РЕЖИМ ?	Выбор режима идентификации вызывающего абонента (стр. 19).
КОЛ-ВО ЦИФР ?	Выбор отображаемого количества цифр для пользователей АОН (стр. 20).
ЧИСЛО СИГНАЛОВ ?	Установка числа сигналов запроса (стр. 21).
ДЛИТ СИГНАЛА ?	Выбор длительности сигналов запроса (стр. 21).
ЗАДЕРЖ СИГНАЛА ?	Выбор задержки для ответа на вызов (стр. 22).
ЗАДЕР 1-ГО СИГН?	Выбор задержки между сигналами запроса (стр. 22).

Во время программирования

* Нужно значение функции можно выбрать, нажимая [▼] или [▲]. Затем нажмите [OK] для перехода к следующему шагу. Нажатие вправо [▶] также используется для выбора или подтверждения необходимой операции.

- Вы можете выйти из режима программирования в любой момент, нажав [EXIT].
- Если Вы не нажали ни одной клавиши в течение 60 секунд, телефон вернется в режим ожидания.

Для выбора идентификации вызывающего абонента (АОН и Caller ID)

Выберите режим идентификации вызывающих абонентов в зависимости от услуги, предоставляемой вашим оператором связи (стр. 18). Для этого вам необходимо проконсультироваться с оператором.

“АОН” – для выбора АОН. “Caller ID” – для выбора европейского типа.

По умолчанию, – АОН.

1 Нажмите [FUNCTION/EDIT].

2 Выберите “АОН ?”, нажимая [▼] или [▲].

```
АОН ?
▲▼      [OK] =ДА
```

3 Нажмите [OK] (ДА). Выберите “РЕЖИМ ?”, нажимая [▼] или [▲].

```
РЕЖИМ ?
▲▼      [OK] =ДА
```

4 Нажмите [OK] (ДА).

```
РЕЖИМ
: АОН
▲▼      [OK] =СОХР
```

5 Выберите “АОН” или “Caller ID” нажимая [▼] или [▲].

6 Нажмите [OK] (СОХРАНИТЬ).

- Прозвучит длительный звуковой сигнал.
- Дисплей переходит на 3-й шаг. Для выхода из режима программирования нажмите [EXIT] или подождите 60 секунд.

Основные операции

Настройки АОН

Как получить информацию о вызывающем абоненте

• Для пользователей АОН;

Когда поступает входящий звонок, нажмите [АОН] для получения информации о звонящем абоненте.

Для ответа на звонок после получения информации о звонящем абоненте, поднимите трубку. Для ответа на звонок и получения информации о звонящем абоненте одновременно, не нажимайте [АОН] до поднятия трубки.

• Для пользователей Caller ID;

Когда поступает входящий звонок, информация о звонящем абоненте будет получена автоматически, нет необходимости нажимать какую-либо кнопку. Для ответа на звонок после получения информации о звонящем абоненте, поднимите трубку.

Пропущенные вызовы

• Только для пользователей АОН;

Если кнопка [АОН] нажата для получения информации о звонящем абоненте, но вы не ответили на вызов, то аппарат обрабатывает такой звонок как пропущенный.

Если же вы не нажимали кнопку [АОН] во время входящего вызова, аппарат не отображает информацию о пропущенном вызове.

Установка отображаемого количества цифр

Можно выбрать отображаемое количество цифр телефонного номера. Чтобы номер отображался правильно, эта установка должна быть настроена на количество цифр в телефонном номере вашей зоны, например, 7 цифр для Москвы.

1 Нажмите [FUNCTION/EDIT].

2 Выберите "АОН ?", нажимая [▼] или [▲].

АОН ?
▲▼ [OK]=ДА

3 Нажмите [OK] (ДА). Выберите "КОЛ-ВО ЦИФР ?", нажимая [▼] или [▲].

КОЛ-ВО ЦИФР ?
▲▼ [OK]=ДА

4 Нажмите [OK] (ДА).

КОЛ-ВО ЦИФР
: 7 ЦИФР (Ы)
▲▼ [OK]=СОХР

5 Выберите необходимую настройку (от 4 до 7), нажмите [OK] (СОХРАНИТЬ).

- Прозвучит длительный звуковой сигнал.
- Дисплей переходит на 3-й шаг. Для выхода из режима программирования нажмите [EXIT] или подождите 60 секунд.

- Могут быть случаи, когда информация о звонящем абоненте не отправляется с АТС или номер абонента отображается неправильно.

Установка сигналов запроса

Если информация о вызывающем абоненте принимается неверно, вы можете изменить количество сигналов запроса. По умолчанию, – 3.

- 1 Нажмите **[FUNCTION/EDIT]**.
- 2 Выберите “АОН ?”, нажимая **[▼]** или **[▲]**.

АОН ?
▲▼ [OK]=ДА

- 3 Нажмите **[OK]** (ДА). Выберите “ЧИСЛО СИГНАЛОВ ?” нажимая **[▼]** или **[▲]**.

ЧИСЛО СИГНАЛОВ ?
▲▼ [OK]=ДА

- 4 Нажмите **[OK]** (ДА).

ЧИСЛО СИГНАЛОВ
: 3 РАЗ (А)
▲▼ [OK]=СОХР

- 5 Выберите количество сигналов (от 1 до 5), нажмите **[OK]** (СОХРАНИТЬ).

- Прозвучит длительный звуковой сигнал.
- Дисплей переходит на 3-й шаг. Для выхода из режима программирования нажмите **[EXIT]** или подождите 60 секунд.

Выбор длительности сигнала запроса

Если информация о вызывающем абоненте принимается неверно, вы можете изменить длительность сигнала запроса. По умолчанию, – 140 мс.

- 1 Нажмите **[FUNCTION/EDIT]**.
- 2 Выберите “АОН ?”, нажимая **[▼]** или **[▲]**.

АОН ?
▲▼ [OK]=ДА

- 3 Нажмите **[OK]** (ДА). Выберите “ДЛИТ СИГНАЛА ?” нажимая **[▼]** или **[▲]**.

ДЛИТ СИГНАЛА ?
▲▼ [OK]=ДА

- 4 Нажмите **[OK]** (ДА).

ДЛИТ СИГНАЛА
: 140МС
[OK]=СОХР

- 5 Введите длительность сигналов запроса (от 100 до 300 мс, кратно 10 мс). (Например, “140” введено.)

- 6 Нажмите **[OK]** (СОХРАНИТЬ).
 - Прозвучит длительный звуковой сигнал.
 - Дисплей переходит на 3-й шаг. Для выхода из режима программирования нажмите **[EXIT]** или подождите 60 секунд.

➔ Настройки АОН

Выбор задержки между сигналами запроса

Если информация о вызывающем абоненте принимается неверно, вы можете изменить задержку между сигналами запроса. По умолчанию, – 200 мс.

- 1 Нажмите [FUNCTION/EDIT].
- 2 Выберите “АОН ?”, нажимая [▼] или [▲].

АОН ?
▲▼ [OK]=ДА

- 3 Нажмите [OK] (ДА). Выберите “ЗАДЕРЖ СИГНАЛА ?” нажимая [▼] или [▲].

ЗАДЕРЖ СИГНАЛА ?
▲▼ [OK]=ДА

- 4 Нажмите [OK] (ДА).

ЗАДЕРЖ СИГНАЛА
: 200МС [OK]=СОХР

- 5 Введите длительность задержки (от 100 до 900 мс, кратно 10 мс). (Например, “200” введено.)

- 6 Нажмите [OK] (СОХРАНИТЬ).

- Прозвучит длительный звуковой сигнал.
- Дисплей переходит на 3-й шаг. Для выхода из режима программирования нажмите [EXIT] или подождите 60 секунд.

Выбор задержки для ответа на вызов

Если информация о вызывающем абоненте принимается неверно, вы можете изменить время между повторяющимися сигналами запроса. По умолчанию, – 200 мс.

- 1 Нажмите [FUNCTION/EDIT].
- 2 Выберите “АОН ?”, нажимая [▼] или [▲].

АОН ?
▲▼ [OK]=ДА

- 3 Нажмите [OK] (ДА). Выберите “ЗАДЕР 1-ГО СИГН?” нажимая [▼] или [▲].

ЗАДЕР 1-ГО СИГН?
▲▼ [OK]=ДА

- 4 Нажмите [OK] (ДА).

- 5 Введите длительность задержки (от 100 до 900 мс, кратно 10 мс). (Например, “200” введено.)

ЗАДЕРЖ 1-ГО СИГН
: 200МС [OK]=СОХР

- 6 Нажмите [OK] (СОХРАНИТЬ).

- Прозвучит длительный звуковой сигнал.
- Дисплей переходит на 3-й шаг. Для выхода из режима программирования нажмите [EXIT] или подождите 60 секунд.

• Все настройки АОН выполнены в соответствии с необходимыми стандартами. Изменение этих настроек может повысить или понизить надежность АОН.

Использование списка вызывавших абонентов

Если вы получили 10 пропущенных звонков, количество пропущенных звонков будет отображено как показано, если аппарат находится в режиме ожидания.

12:34 21.5
10 НОВ ВЪЗ

Просмотр списка вызывавших абонентов

Для просмотра списка вызывавших абонентов выполните следующие шаги.

- 1 Нажмите [▼] или [▲] для входа в список вызывавших абонентов.

СПИС ВЫЗЫВ АБОН
10 НОВ ВЪЗ
▲▼

- 2 Для начала поиска с самого последнего вызова, нажмите [▼].

- Для начала поиска с самого раннего вызова нажмите [▲].
- Для перемещения по записям нажимайте [▼] или [▲].

- 3 Для выхода из списка вызывавших абонентов нажмите [EXIT].

• Если на 1 шаге появляется “НЕТ ЗАПИСЕЙ”, список вызывавших абонентов пуст.

Напр. Поиск с самых ранних вызовов:

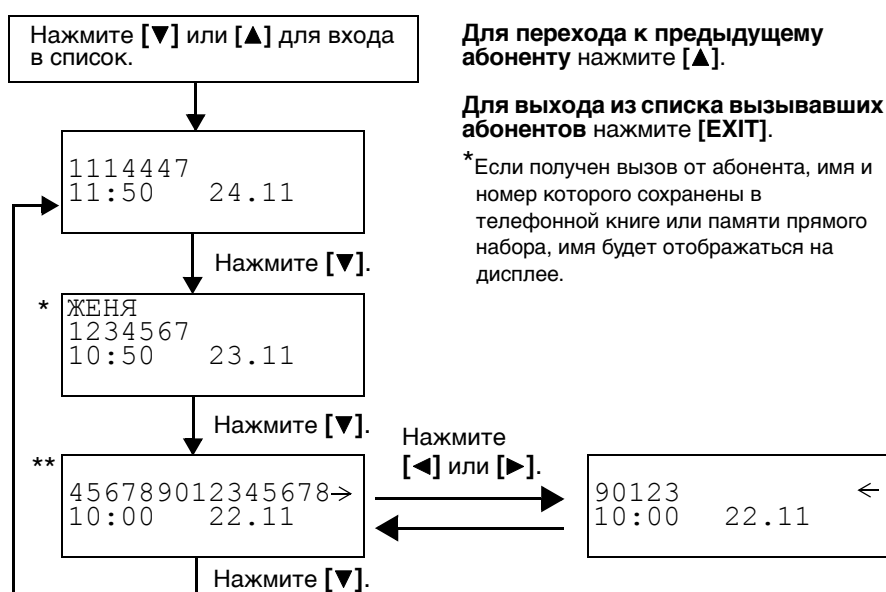

Для перехода к предыдущему абоненту нажмите [▲].

Для выхода из списка вызывавших абонентов нажмите [EXIT].

* Если получен вызов от абонента, имя и номер которого сохранены в телефонной книге или памяти прямого набора, имя будет отображаться на дисплее.

** Если после номера стоит стрелка (→) или (←) значит, показан не весь номер. Нажмите [◀] или [▶], чтобы увидеть оставшиеся цифры или для возврата к предыдущей части. При каждом нажатии [◀] или [▶] режим отображения попеременно меняется.

→ Использование списка вызывавших абонентов

Информация на дисплее:

- : Вы просмотрели информацию о звонившем абоненте, либо ответили на звонок, либо сделали обратный вызов.

Звонок по списку вызывавших абонентов

1 Нажмите [**▼**] или [**▲**] для входа в список вызывавших абонентов.

2 Выберите нужного абонента, нажимая [**▼**] или [**▲**].

- Для выхода из списка вызывавших абонентов нажмите [**EXIT**] или подождите 60 секунд.

```
1234567
10:50 23.11
```

3 Поднимите трубку или нажмите [**SP-PHONE/HEADSET**].

- Отображаемый телефонный номер набирается автоматически.
- Через несколько секунд на дисплее начнется отсчет продолжительности вызова.

```
12:34 25.11
1234567
```

```
12:34 25.11
00-00-02
```

- В некоторых ситуациях перед набором номера может понадобиться его отредактировать. (стр. 25).
- Если в информации о вызывавшем абоненте не отображается его телефонный номер, невозможно позвонить такому абоненту.

Редактирование номера вызывавшего абонента

Вы можете редактировать телефонный номер в списке вызывавших абонентов.

1 Нажмите [**▼**] или [**▲**] для входа в список вызывавших абонентов.

2 Выберите нужного абонента, нажимая [**▼**] или [**▲**].



1234567
10:50 23.11

3 Нажмите [**FUNCTION/EDIT**].

Добавление цифр

Введите дополнительный номер к уже набранному, используя кнопки набора номера.

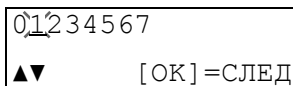

01234567
▲▼ [OK]=СЛЕД

Удаление цифр

Нажмите [**ERASE**] чтобы удалить цифру.

- Для перемещения курсора нажимайте [**◀**] или [**▶**].
- Можно также удалить номер, нажав [**#**].

4 После редактирования, Вы можете набрать или сохранить номер. Чтобы набрать номер, поднимите трубку или нажмите [**SP-PHONE/HEADSET**] (стр. 24). Для сохранения номера в телефонной книге, выполните шаги 4 и 5 на стр. 26 для завершения операции. Для сохранения номера в памяти прямого набора, выполните шаги 4 и 6 на стр. 27, 28 для завершения операции.

- Для выхода из списка вызывавших абонентов во время редактирования, нажмите [**EXIT**] или подождите 60 секунд.
- Номер, исправленный на 3 шаге, не будет оставлен в списке вызывавших абонентов.

→ Использование списка вызывавших абонентов

Сохранение информации о звонившем абоненте в телефонной книге

Можно сохранить номера из списка звонивших абонентов в телефонной книге.

Убедитесь, в том, что трубка находится на аппарате, а индикатор SP-PHONE/HEADSET не горит.

1 Нажмите [▼] или [▲] для входа в список вызывавших абонентов.

2 Выберите абонента, информацию о котором вы хотите сохранить в телефонной книге, нажимая [▼] или [▲].

```
1234567
10:50 23.11
```

3 Нажмите [FUNCTION/EDIT].

- Если номер требует редактирования, см. стр. 25.

```
1234567
▲▼ [OK]=СЛЕД
```

4 Нажмите [OK] (ДАЛЕЕ).

- Если не требуется вводить имя, нажмите [OK] (ДАЛЕЕ).
- Если необходимо ввести имя, введите (стр. 31). По завершению нажмите [OK] (ДАЛЕЕ).
- Для смены языка ввода с Английского на Русский/Украина нажмите [MUTE].

```
ВВЕДИТЕ ИМЯ
▲ АВВ [OK]=СЛЕД
```

```
ВВЕДИТЕ ИМЯ
ЖЕНЯ
▲ АВВ [OK]=СЛЕД
```

```
>СОХР ЗАП КНИЖКУ
СОХР М1,М2,М3
▼ [OK]=СОХР
```

5 Нажмите [OK] (СОХРАНИТЬ).

- Прозвучит длительный звуковой сигнал.
- Через несколько секунд дисплей вернется в список вызывавших абонентов. Вы можете продолжить сохранение других записей. Для выхода из списка вызывавших абонентов нажмите [EXIT] или подождите 60 секунд.

```
ЖЕНЯ
1234567
```

- Если прозвучали 3 коротких сигнала и отображается надпись “ЗАП КН ЗАПОЛНЕНА” в шаге 5, нажмите [EXIT] для выхода из списка. Для удаления сохраненных записей из телефонной книги см. стр. 35.
- Для отмены действия во время программирования нажмите [EXIT]. Начните снова с шага 1.
- Нет возможности сохранить информацию о звонившем абоненте в телефонной книге, если номер не отображился.

Сохранение информации о звонившем абоненте в памяти прямого набора

Вы можете сохранить номер из списка звонивших абонентов в памяти прямого набора ([M1], [M2] и [M3]).

Убедитесь, в том, что трубка находится на аппарате, а индикатор SP-PHONE/HEADSET не горит.

- 1 Нажмите [▼] или [▲] для входа в список вызывавших абонентов.
- 2 Выберите абонента, информацию о котором вы хотите сохранить в памяти прямого набора, нажимая [▼] или [▲].
- 3 Нажмите [FUNCTION/EDIT].
 - Если номер требует редактирования, см. стр. 25.
- 4 Нажмите [OK] (ДАЛЕЕ).
 - a) Если не требуется вводить имя, нажмите [OK] (ДАЛЕЕ).
 - b) Если необходимо ввести имя, введите (стр. 31). По завершению нажмите [OK] (ДАЛЕЕ).
 - c) Для смены языка ввода с Английского на Русский/Украина нажмите [MUTE].
- 5 Нажмите [▼].
- 6 Нажмите одну из кнопок прямого набора [M1], [M2] или [M3] (например, [M1] нажата).

```
1234567
10:50 23.11
```

```
1234567
▲▼ [OK]=СЛЕД
```

```
ВВЕДИТЕ ИМЯ
▲ АБВ [OK]=СЛЕД
```

```
ВВЕДИТЕ ИМЯ
ЖЕНЯ
▲ АБВ [OK]=СЛЕД
```

```
СОХР ЗАП КНИЖКУ
>СОХР М1,М2,М3
▲ М1,М2,М3=СОХР
```

```
ЖЕНЯ
1234567
```

Основные операции

(Продолжение ➔)

→ Использование списка вызывавших абонентов

Если выбранная кнопка прямого набора используется, дисплей отобразит информацию как показано.

M1 ЗАНЯТО ПЕРЕЗАПИСАТЬ ? [▲] =НЕТ [OK] =ДА
--

Для перезаписи нажмите [OK] (ДА).

Для выбора незанятой кнопки прямого набора, нажмите [▲] (НЕТ), введите номер нужной кнопки нажимая [M1], [M2] или [M3] (СОХРАНИТЬ).

- Прозвучит длительный звуковой сигнал.
- Через несколько секунд дисплей вернется в список вызывавших абонентов. Вы можете продолжить сохранение других записей. Для выхода из списка вызывавших абонентов нажмите [EXIT] или подождите 60 секунд.

- Для удаления информации из памяти прямого набора см. стр. 37.
- Для отмены во время программирования нажмите [EXIT]. Начните сначала с шага 1.
- Нет возможности сохранить информацию о звонившем абоненте в памяти прямого набора, если номер не отобразился.

Удаление информации о вызывавшем абоненте

После проверки списка вызывавших абонентов Вы можете удалить выборочные записи либо все записи.

Убедитесь, в том, что трубка находится на аппарате, а индикатор SP-PHONE/HEADSET не горит.

Удаление выбранной записи из списка вызывавших абонентов

- 1 Нажмите [**▲**] или [**▼**] для входа в список вызывавших абонентов.
- 2 Нажимая [**▲**] или [**▼**] перейдите к записи, которую требуется удалить из списка вызывавших абонентов.

1234567
10:50 23.11 ●

- 3 Нажмите [**ERASE**].
 - Звучит длинный сигнал, и информация удаляется.
 - Через несколько секунд на дисплее появится информация о предыдущем абоненте.
 - Для выхода из списка вызывавших абонентов нажмите [**EXIT**] или подождите 60 секунд.

УДАЛЕНО

Основные операции

Удаление всех записей списка вызывавших абонентов

- 1 Нажмите [**▲**] или [**▼**] для входа в список вызывавших абонентов.

СПИС ВЫЗЫВ АБОН
10 НОВ ВЫЗ
▲▼

- 2 Нажмите [**ERASE**].

ОЧИСТИТЬ ВСЕ ?
[▲]=НЕТ [OK]=ДА

- 3 Нажмите [**OK**] (ДА).
 - Звучит длинный сигнал, и удаляются все записи.
 - Аппарат выходит из списка вызывавших абонентов.

ВСЕ ОЧИЩЕНО

Телефонная книга

Сохранение имен и телефонных номеров в телефонной книге

Вы можете сохранить до 50 записей в телефонной книге аппарата. **Убедитесь, в том, что трубка находится на аппарате, а индикатор SP-PHONE/HEADSET не горит.**

1 Нажмите **[FUNCTION/EDIT]**.

СОХР ЗАП КНИЖКУ?
▲▼ [OK] =ДА
☰

2 Нажмите **[OK]** (ДА).

ВВЕДИТЕ ИМЯ
▼ [MUTE] =ABC
☰

3 Введите имя длиной до 15 символов при помощи кнопок набора номера **[0]** до **[9]**, **[*]** и **[#]** (стр. 31).

ВВЕДИТЕ ИМЯ
ЖЕНЯ
▼ АВВ [OK] =СЛЕД
☰

- Для перемещения курсора нажимайте **[◀]** или **[▶]**.
- Если имя вводить не требуется, перейдите к шагу 4.
- Для смены языка ввода с Английского на Русский/Украина нажимайте **[MUTE]**.

4 Нажмите **[OK]** (ДАЛЕЕ).

ВВЕДИТЕ ТЕЛ НОМ
▲
☰

5 Введите телефонный номер длиной до 32 цифр.

0987654321
▲ [OK] =СОХР
☰

- Если номер введен не правильно, нажимайте **[ERASE]** и введите номер правильно.
- Если вы хотите изменить сохраняемое имя, нажимайте **[▲]** для выбора нужного изображения на дисплее.

6 Нажмите **[OK]** (СОХРАНИТЬ).

ЖЕНЯ
0897654321
☰

- Прозвучит длительный звуковой сигнал.
- Введенные имя и телефонный номер отображаются на дисплее.
- Дисплей переходит на 1-й шаг. Для выхода из режима программирования нажимайте **[EXIT]** или подождите 60 секунд.
- Если дисплей показывает сообщение "ЗАП КН ЗАПОЛНЕНА" на 2-м шаге, нажимайте **[EXIT]** для выхода из режима программирования. Для удаления других сохраненных записей в телефонной книге, см. стр. 35.
- Вы можете выйти из режима программирования в любой момент нажав **[EXIT]**.
- Если при наборе номера нужна пауза, нажимайте **[PAUSE]** где это необходимо. Если нужно в телефонном номере можно также сохранить **[FLASH]**. Нажатие **[PAUSE]** или **[FLASH]** считается за ввод одной цифры (стр. 39, 41).

Для сохранения номера экстренной службы (#):

Номера экстренных служб, - номера сохраненные в телефонной книге, которые могут быть набраны, даже если установлены блокировка набора номера (стр. 43) или запрет исходящих вызовов (стр. 44).
Для сохранения номера как экстренного, введите # перед именем в шаге 3.



Выбор символов для ввода имён

Кнопки набора номера ([0] до [9]) можно использовать для ввода букв и символов. Нажатие каждой кнопки позволяет выбрать символы, как показано ниже.

Кнопки	Русский/Украина	Английский
[1]	& ' () , - . / 1	& ' () , - . / 1
[2]	А Б В Г 2	a b c A B C 2
[3]	Д Е Ж З 3	d e f D E F 3
[4]	И Й К Л 4	g h i G H I 4
[5]	М Н О П 5	j k l J K L 5
[6]	Р С Т У 6	m n o M N O 6
[7]	Ф Х Ц Ч 7	p q r s P Q R S 7
[8]	Ш Щ Ъ Ы 8	t u v T U V 8
[9]	Ь Э Ю Я 9	w x y z W X Y Z 9
[0]	Пробел г е і і ѱ 0	0 Пробел
[◀]	Передвижение курсора налево	
[▶]	Передвижение курсора направо (Для ввода другой буквы при использовании той же клавиши набора номера, передвиньте курсор вправо)	
[MUTE]	Для изменения способа ввода ("Русский/Украина") или ("Английский")	

Расширенные функции

Если при вводе имени вы допустили ошибку

Используя кнопки [◀] или [▶] подведите курсор к неправильному символу, нажмите [ERASE] для его удаления и введите нужный символ. При каждом нажатии на [ERASE] удаляется один символ.

Пример для ввода "ЖЕНЯ":

1 Нажмите [3] три раза, затем нажмите [▶].

Ж

2 Нажмите [3] дважды.

ЖЕ

3 Нажмите [5] дважды.

ЖЕН

4 Нажмите [9] четыре раза.

ЖЕНЯ

→ Телефонная книга

Набор номера из телефонной книги

Убедитесь, в том, что трубка находится на аппарате, а индикатор SP-PHONE/HEADSET не горит.

- 1 Нажмите [**◀**] или [**▶**] для входа в телефонную книгу.

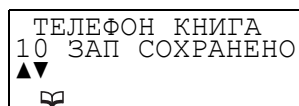

- 2 Прокрутите до нужной записи, нажимая [**▼**] или [**▲**].

- Все записи телефонной книги сохранены в порядке, показанном справа.
- Записи со знаком # в начале будут отображаться в первоочередном порядке, если БЛОКИРОВКА КЛАВИАТУРЫ или ЗАПРЕТ ВЫЗОВА установлены.

Для поиска имени по заглавной букве:

1. Нажмите цифровую кнопку, соответствующую начальной букве нужного имени (см. Таблицу индексов на стр. 33). Например, Для нахождения имени "Frank", нажмите [**3**] несколько раз пока не отобразится первая запись, начинающаяся с "F".
2. Нажмите [**▼**] повторно пока имя отображается.

Нажмите [**▼**]. Нажмите [**▲**].

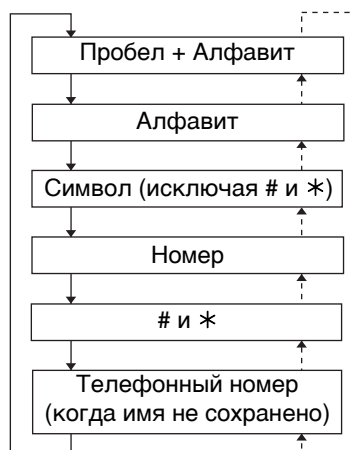

- 3 Поднимите трубку или нажмите [**SP-PHONE/HEADSET**].

- 4 Для завершения вызова положите трубку на рычаг или нажмите [**SP-PHONE/HEADSET**].

- Если "НЕТ ЗАПИСЕЙ" отображается в п. 1, телефонная книга пуста.
- Для выхода из телефонной книги нажмите [**EXIT**].
- Вы также можете набрать номер следующим образом:
 1. Поднимите трубку или нажмите [**SP-PHONE/HEADSET**].
 2. Найдите нужную запись (см. выше шаги 1 и 2).
 3. Нажмите [**OK**] (ПОСЫЛ ВЫЗОВА).

Таблица индексов

Кнопки	Индекс	Кнопки	Индекс
[1]	Символы, 1, Нет имени	[7]	Ф, Х, Ц, Ч, Р, Q, R, S, 7
[2]	А, Б, В, Г, А, В, С, 2	[8]	Ш, Щ, Ъ, Ы, Т, U, V, 8
[3]	Д, Е, Ж, Э, D, E, F, 3	[9]	Ь, Э, Ю, Я, W, X, Y, Z, 9
[4]	И, Й, К, Л, G, H, I, 4	[*]	*
[5]	М, Н, О, П, J, K, L, 5	[0]	Пробел, Г, е, I, i, Ъ, 0
[6]	Р, С, Т, У, M, N, O, 6	[#]	#

Последовательный набор номера

Вы можете набрать комбинацию номеров, состоящую из номера, сохраненного в телефонной книге или номера, набранного вручную. Эта возможность может быть использована, к примеру, для набора номера IP-телефонии, сохраненного в телефонной книге, затем ввода PIN-кода и затем необходимого номера абонента, сохраненного в телефонной книге.

Пример использования карты IP-телефонии.

- Для предотвращения ошибочного набора, мы рекомендуем вставлять паузы, где необходимо. К примеру, добавьте паузу между набором номера и PIN-кодом (стр. 39).
1. Найдите необходимую запись в телефонной книге:
18000123456 (Номер компании, предоставляющей услугу IP-телефонии)
 - Ответ на вызов может сопровождаться голосовым гидом.
 2. Найдите необходимую запись в телефонной книге: 1234 (PIN-код карты)
 3. Найдите необходимую запись в телефонной книге: 15550123456 (Номер абонента)

- 1 **Во время звонка;**
Нажмите [**◀**] или [**▶**].
- 2 Для поиска нужной записи нажимайте [**▼**] или [**▲**].
 - Для поиска любой записи по заглавной букве, см. стр. 32.
- 3 Нажмите [**OK**] (**ПОСЫЛ ВЫЗОВА**).
 - Телефонный номер отобразится.
 - Если необходимо, повторите пп. 1-3 для остальных номеров.
 - В случае сохранения номера телефонной компании и ПИН-кода карты как одну запись в телефонной книге, введите паузу, нажав [**PAUSE**] между телефонным номером и ПИН-кодом (стр. 39).
 - Если вы используете импульсный набор номера, вам нужно нажать [*****] до нажатия [**◀**] или [**▶**] в п. 1 для временного изменения набора номера на тональный.

Расширенные функции

→ Телефонная книга

Редактирование

Убедитесь, в том, что трубка находится на аппарате, а индикатор SP-PHONE/HEADSET не горит.

- 1 Нажмите [**◀**] или [**▶**] для входа в телефонную книгу.
- 2 Выберите запись телефонной книги, которую вы хотите изменить, нажимая [**▼**] или [**▲**].
 - Для поиска записи по заглавной букве, см. стр. 32.

ЖЕНЯ
1234567
☞

- 3 Нажмите [**FUNCTION/EDIT**].
 - Если нет необходимости изменять имя, перейдите к шагу 5.

ВВЕДИТЕ ИМЯ
ЖЕНЯ
▼ АБВ [OK]=СЛЕД
☞

- 4 Отредактируйте имя, используя кнопки набора номера (стр. 31).
 - Для исправления буквы переместите курсор к этой букве, используя кнопку [**◀**] или [**▶**], после чего нажмите [**ERASE**].

- 5 Нажмите [**OK**] (ДАЛЕЕ).

1234567
▲ [OK]=СОХР
☞

- 6 Вставьте нужные цифры.
 - Если вы ввели неправильный номер, нажмите [**ERASE**] и введите номер ирравильно.

8901234567
▲ [OK]=СОХР
☞

- 7 Нажмите [**OK**] (СОХРАНИТЬ).
 - Прозвучит длительный звуковой сигнал.
 - Для выхода из телефонной книги нажмите [**EXIT**] или подождите 60 секунд.

ЖЕНЯ
8901234567
☞

Удаление

Убедитесь, в том, что трубка находится на аппарате, а индикатор SP-PHONE/HEADSET не горит.

- 1 Нажмите [**◀**] или [**▶**] для входа в телефонную книгу.
- 2 Выберите запись телефонной книги, которую вы хотите удалить, нажимая [**▼**] или [**▲**].
 - Для поиска записи по заглавной букве см. стр. 32.

- 3 Нажмите [**ERASE**].
 - Для отмены удаления, нажмите [**▲**] (НЕТ).

УДАЛИТЬ ?

[▲] = НЕТ [OK] = ДА



- 4 Нажмите [**OK**] (ДА).
 - Звучит длинный сигнал.
 - Для удаления других записей, повторите с шага 2.
 - Для выхода из телефонной книги нажмите [**EXIT**] или подождите 60 секунд.

УДАЛЕНО



- Записи, начинающиеся с #, будут отображаться с первоочередным приоритетом, если включены блокировка набора номера и запрет исходящих вызовов.
- Вы можете выйти из режима программирования в любой момент нажав [**EXIT**].

Расширенные функции

Прямой набор номера (M1, M2, M3)

Сохранение имен и номеров телефонов в памяти

Возможно сохранить до 3 записей в памяти прямого набора.

Убедитесь, в том, что трубка находится на аппарате, а индикатор SP-PHONE/HEADSET не горит.

- 1 Нажмите [FUNCTION/EDIT].
- 2 Прокрутите до "СОХР M1, M2, M3 ?" нажимая [▼] или [▲].

- 3 Нажмите [OK] (ДА).

СОХР M1, M2, M3 ?
▲▼ [OK]=ДА

- 4 Введите имя длиной до 15 символов при помощи кнопок набора номера [0] до [9], [*] и [#] (стр. 31).

- Для перемещения курсора нажимайте [◀] или [▶].
- Если имя вводить не требуется, перейдите к шагу 5.
- Для смены языка ввода с Английского на Русский/Украина нажимите [MUTE].

ВВЕДИТЕ ИМЯ
ЖЕНЯ
▼ АБВ [OK]=СЛЕД

- 5 Нажмите [OK] (ДАЛЕЕ).

ВВЕДИТЕ ТЕЛ НОМ
▲

- 6 Введите телефонный номер длиной до 32 цифр.

- Если при вводе цифры Вы ошиблись, нажмите [ERASE] и введите правильную цифру.

1234567890_'
▲ M1, M2, M3=СОХР

- 7 Нажмите одну из кнопок прямого набора [M1], [M2] или [M3] (СОХРАНИТЬ). (Например, [M1] нажата.)

- На дисплее высвечиваются введенное имя и телефонный номер.
- Через несколько секунд дисплей вернется к шагу 2. Для выхода из режима программирования нажмите [EXIT] или подождите 60 секунд.

ЖЕНЯ
1234567890

(Продолжение ➔)

Если выбранная кнопка прямого набора используется, дисплей отобразит информацию как показано.

Для перезаписи нажмите **[OK]** (ДА).
 Для выбора незанятой кнопки прямого набора, нажмите **[▲]** (НЕТ), введите номер нужной кнопки нажимая **[M1]**, **[M2]** или **[M3]** (СОХРАНИТЬ).

M1 ЗАНЯТО
 ПЕРЕЗАПИСАТЬ ?
 [▲]=НЕТ [OK]=ДА

- Прозвучит длительный звуковой сигнал.
- Для сохранения еще одного телефонного номера повторите процедуру со 2го шага.
- Для выхода из режима программирования нажмите **[EXIT]** или подождите 60 секунд.
- Для удаления сохраненных записей из памяти прямого набора см. ниже.
- Если блокировка набора номера (стр. 43) и запрет исходящих вызовов (стр. 44) активированы, вы не сможете сохранить номер в памяти прямого набора (**[M1]**, **[M2]** или **[M3]**).
- Вы можете выйти из режима программирования в любой момент, нажав **[EXIT]**.
- Если при наборе номера требуется пауза, нажмите в необходимых случаях кнопку **[PAUSE]**. Если требуется, Вы можете сохранить сигнал **[FLASH]** в телефонном номере. Нажатие **[PAUSE]** или **[FLASH]** считается за один символ (стр. 39, 41).

Для удаления записанных номеров телефонов

- 1 Нажмите необходимую кнопку прямого набора (**[M1]**, **[M2]** или **[M3]**).
- 2 Нажмите **[ERASE]**.
 - Для отмены удаления нажмите **[▲]** (НЕТ).
- 3 Нажмите **[OK]** (ДА).
 - Прозвучит длительный звуковой сигнал.

УДАЛИТЬ ?
 [▲]=НЕТ [OK]=ДА

УДАЛЕНО

НЕТ ЗАПИСЕЙ

Расширенные функции

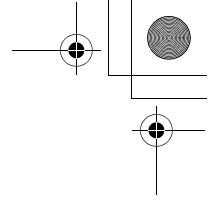
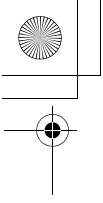

→ Прямой набор номера (M1, M2, M3)

Набор номера

- 1 Поднимите трубку или нажмите [SP-PHONE/HEADSET].
- 2 Нажмите необходимую кнопку прямого набора ([M1], [M2] или [M3]).
 - На дисплее высвечивается, а потом набирается сохраненный номер.

или

- 1 Нажмите необходимую кнопку прямого набора ([M1], [M2] или [M3]).
 - На дисплее высвечивается сохраненный номер.
- 2 Поднимите трубку или нажмите [SP-PHONE/HEADSET].

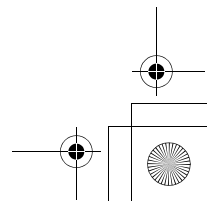
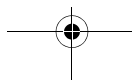
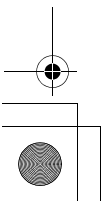
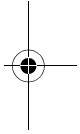
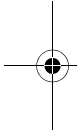

Специальные функции

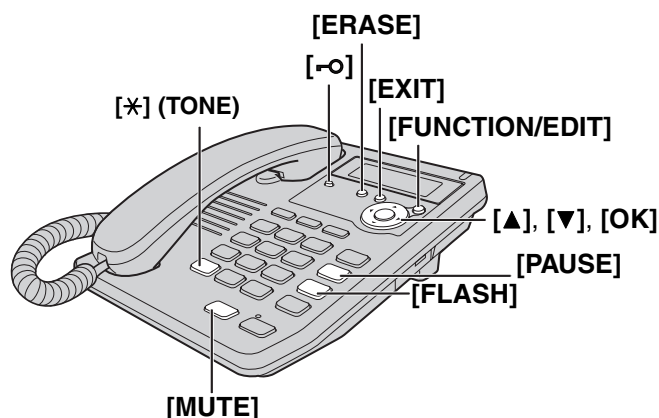

Временный режим тонального набора

(Для пользователей аппаратов с дисковым номеронабирателем или телефонной сети с импульсным набором)

Нажмите [*****] (TONE) перед вводом номера, требующего тонального набора.

- Режим набора изменяется на тональный. Вы можете вводить номера для доступа к сервису автоответчика, сервису электронных банковских переводов и т.д. После завершения сеанса связи восстанавливается импульсный режим набора.

Как использовать кнопку PAUSE

(Для пользователей мини-АТС/междугородних звонков)

Рекомендуется вставлять паузу, нажимая [PAUSE] для выхода на междугороднюю линию при междугородных вызовах или для выхода на городскую линию при использовании мини-АТС (УАТС).

Напр. Номер доступа линии [9] (УАТС)

[9] → [PAUSE] → Номер телефона

- Однократное нажатие [PAUSE] создает 3,5-секундную паузу. Это действие предотвращает неправильный набор номера в режиме повторного набора или набора записанного в памяти номера.
- Многократное нажатие [PAUSE] еще больше увеличивает продолжительность паузы между цифрами номера.

Для пользователей функции ожидания вызова

Нажмите [FLASH], если Вы в процессе разговора слышите тональный сигнал ожидания вызова.

- Первый вызов переводится в режим удержания, и Вы можете ответить на второй вызов.
- Для возврата к разговору с первым вызывающим абонентом еще раз нажмите [FLASH].
- Если эта функция не работает корректно, обратитесь в местную телефонную компанию.

→ Специальные функции

Выключение микрофона в процессе разговора

В процессе разговора нажмите [MUTE]. На дисплее отобразится символ "☒".

- Микрофон отключится, и собеседник не будет Вас слышать, но Вы по-прежнему будете слышать его.
- Для продолжения разговора вновь нажмите [MUTE].

Включение/выключение музыкального сопровождения в режиме ожидания

Вы можете включить/отключить музыкальное сопровождение в режиме ожидания, как показано ниже. По умолчанию, — включено.

Убедитесь, в том, что трубка находится на аппарате, а индикатор SP-PHONE/HEADSET не горит.

- 1 Нажмите [FUNCTION/EDIT].
- 2 Нажимая на [▼] или [▲], переместитесь к "ПРОГРАММИР ?" и нажмите [OK] (ДА).
- 3 Выберите "УСТ МУЗ НА УДЕР?" нажимая [▼] или [▲].

УСТ МУЗ НА УДЕР?
▲▼ [OK]=ДА

- 4 Нажмите [OK] (ДА).

МУЗ НА УДЕРЖ
: ВКЛ.
▲▼ [OK]=СОХР

- 5 Выберите "ВКЛ." или "ВЫКЛ." нажимая [▼] или [▲].

- 6 Нажмите [OK] (СОХРАНИТЬ).
 - Прозвучит длительный звуковой сигнал.
 - Дисплей переходит на 3-й шаг. Для выхода из режима программирования нажмите [EXIT] или подождите 60 секунд.

Кнопка FLASH

Нажатие кнопки **[FLASH]** предоставляет Вам возможность применения специальных функций Вашей центральной УАТС, например, перевода внешнего вызова или доступа к специальным телефонным сервисам (дополнительным), таким, как ожидание вызова.

Выбор времени кратковременного сброса

Время кратковременного сброса зависит от Вашей телефонной станции или центральной УАТС. Можно выбрать следующие значения времени кратковременного сброса: "80, 90, 100, 110, 160, 200, 250, 300, 400, 600, 700 и 900 миллисекунд". По умолчанию, "600 мс".

Убедитесь, в том, что трубка находится на аппарате, а индикатор SP-PHONE/HEADSET не горит.

- 1 Нажмите **[FUNCTION/EDIT]**.
- 2 Нажимая на **[▼]** или **[▲]**, переместитесь к "ПРОГРАММИР ?" и нажмите **[OK]** (ДА).
- 3 Выберите "УСТ ДЛИТ ФЛЕШ ?", нажимая **[▼]** или **[▲]**.

УСТ ДЛИТ ФЛЕШ ?
▲▼ [OK]=ДА

- 4 Нажмите **[OK]** (ДА).

ДЛИТЕЛЬН FLASH
: 600МС
▲▼ [OK]=СОХР

- 5 Нажимая **[▼]** или **[▲]**, выберите требуемое время.
- 6 Нажмите **[OK]** (СОХРАНИТЬ).
 - Прозвучит длительный звуковой сигнал.
 - Дисплей переходит на 3-й шаг. Для выхода из режима программирования нажмите **[EXIT]** или подождите 60 секунд.

- Вы можете выйти из режима программирования в любой момент, нажав **[EXIT]**.
- Если ваш аппарат подключен через мини-АТС, функции мини-АТС (перевод вызова и т.п.) могут не работать правильно. Проконсультируйтесь с поставщиком вашей мини-АТС относительно правильной настройки параметра.
- Если батареи не установлены, кнопка Flash может срабатывать некорректно.

Расширенные функции

→ Специальные функции

Установка пароля

Вы можете установить пароль для ограничения звонков и блокировки набора номеров. Заводская установка пароля — “1111”.

Установка пароля

Убедитесь, в том, что трубка находится на аппарате, а индикатор SP-PHONE/HEADSET не горит.

- 1 Нажмите [FUNCTION/EDIT].
- 2 Нажимая на [▼] или [▲], переместитесь к “ПРОГРАММИР ?” и нажмите [OK] (ДА).
- 3 Выберите “СМЕНА ПАРОЛЯ ?”, нажимая [▼] или [▲].

СМЕНА ПАРОЛЯ ?
▲▼ [OK] = ДА

- 4 Нажмите [OK] (ДА).

ТЕКУЩИЙ ПАРОЛЬ
: ---- [OK] = СЛЕД

- 5 Введите текущий пароль.

ТЕКУЩИЙ ПАРОЛЬ
: ***** [OK] = СЛЕД

- 6 Нажмите [OK] (ДАЛЕЕ).
 - При вводе некорректного пароля звучат 3 сигнала. Введите корректный пароль.

НОВЫЙ ПАРОЛЬ
: ---- [OK] = СОХР

- 7 Введите новый пароль в виде 4-значного числа.
(Напр. Введен пароль “1234”)

НОВЫЙ ПАРОЛЬ
: 1234 [OK] = СОХР

- 8 Нажмите [OK] (СОХРАНИТЬ).
 - Прозвучит длительный звуковой сигнал.
 - Дисплей переходит на 3-й шаг. Для выхода из режима программирования нажмите [EXIT] или подождите 60 секунд.

- Вы можете выйти из режима программирования в любой момент, нажав [EXIT].

Запишите новый пароль. Если Вы его забудете, свяжитесь с ближайшим сервисным центром Panasonic.



Блокировка набора номера

Блокировка набора номера не позволяет набор номера другим пользователем. Для включения функции необходимо ее активировать. По умолчанию, – выключено.

Перед активацией блокировки набора номера или запрета исходящих вызовов (стр. 44) рекомендуется сохранить номера экстренных вызовов в памяти прямого набора (стр. 36) или телефонной книге (стр. 30) как номера экстренных служб (#). Тогда эти номера смогут быть набраны даже при блокировке набора номера.

Установка блокировки

- 1** Нажмите [**☒**].
- На дисплее мигает "**☒**".

ВВЕДИТЕ ПАРОЛЬ
:----- [OK]=СОХР
☒

- 2** Введите пароль (стр. 42).

ВВЕДИТЕ ПАРОЛЬ
:**** [OK]=СОХР
☒

- 3** Нажмите [**OK**] (СОХРАНИТЬ).

- Звучит длинный сигнал, и на дисплее отображается "**☒**".
- При вводе некорректного пароля звучат 3 сигнала. Введите корректный пароль.

Если кнопки набора номера нажаты до/после поднятия трубки или нажатия [**SP-PHONE/HEADSET**], "**НАБОР ЗАБЛОКИР**" отображается.

При установленной блокировке Вы тем не менее сможете воспользоваться следующими функциями.

- Набор номера, сохраненного в памяти прямого набора (стр. 38), и экстренных номеров (#) (стр. 30)
- Выбор уровня громкости звонка (стр. 13)
- Настройка уровня громкости трубки, спикерфона и гарнитуры (стр. 16, 46)
- Перевод разговора в режим ожидания (стр. 17)
- Выключение/включение микрофона (стр. 40)
- Ответ на второй вызов нажатием кнопки [**FLASH**] (стр. 39)
- Основные функции программирования (кроме сохранения/редактирования записей в памяти прямого набора и экстренных номеров (#)).
- Поиск записи в следующих списках
 - Список вызывавших абонентов (стр. 23)
 - Телефонная книга (стр. 32)
 - Список повторного набора номера (стр. 16)

Расширенные функции

Снятие блокировки набора

Выполните описанные ниже шаги 1–3, В шаге 3, "**☒**" исчезнет.

→ Специальные функции

Ограничение исходящих вызовов

Можно запретить использование аппарата для набора номеров, начинающихся с одной или двух предварительно запрограммированных цифр. Номера, начинающиеся с цифр, на которые установлен запрет исходящих вызовов, не могут быть набраны, кроме номеров экстренных служб, сохраненных в телефонной книге или памяти прямого набора ([M1], [M2] или [M3]).

Установка ограничения на набор определенных номеров

Убедитесь, в том, что трубка находится на аппарате, а индикатор SP-PHONE/HEADSET не горит.

- 1 Нажмите [FUNCTION/EDIT].
- 2 Нажимая на [▼] или [▲], переместитесь к "ПРОГРАММИР ?" и нажмите [OK] (ДА).
- 3 Выберите "ОГРАНИЧ ЗВОНКОВ?", нажимая [▼] или [▲].
- 4 Нажмите [OK] (ДА).

ОГРАНИЧ ЗВОНКОВ?
▲▼ [OK] = ДА

НОМЕР ОГРАНИЧ
: -- [OK] = СОХР

При изменении пароля (заводская предустановка — "1111") на дисплее появится сообщение, как на картинке справа. Выполните описанные ниже шаги 1—2.

1. Введите пароль (стр. 42).
2. Нажмите [OK] (ДАЛЕЕ). Переходите к шагу 5.
 - При вводе некорректного пароля прозвучат 3 сигнала. Введите корректный пароль.

ВВЕДИТЕ ПАРОЛЬ
: ---- [OK] = СЛЕД

ВВЕДИТЕ ПАРОЛЬ
: **** [OK] = СЛЕД

- 5 Введите 1 или 2 начальные цифры номеров, которые Вы хотите ограничить для набора (от [0] до [9]) каждая.
 - Если Вы ошиблись при вводе цифры, нажмите [ERASE] и введите требуемую цифру.
- 6 Нажмите [OK] (СОХРАНИТЬ).
 - Прозвучит длительный звуковой сигнал.
 - Дисплей переходит на 3-й шаг. Для выхода из режима программирования нажмите [EXIT] или подождите 60 секунд.

Напр. Введено "9".

НОМЕР ОГРАНИЧ
: 9- [OK] = СОХР

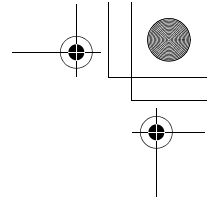
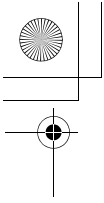

При наборе номера, начинающегося с “запрещенных” цифр, на дисплее появится, “НОМЕР ЗАПРЕЩЕН” но номер в линию не набирается.

Отмена ограничения на набор номеров

Выполните шаги с 1 по 4 на стр. 44. На шаге 5 нажмите [ERASE] чтобы удалить все цифры и нажмите [OK] (СОХРАНИТЬ).

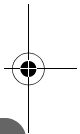
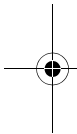

Расширенные функции

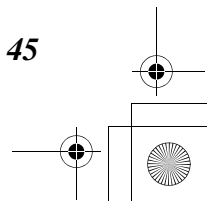
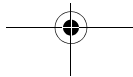
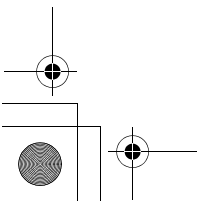

Дополнительная гарнитура

Подключение гарнитуры к телефону позволяет разговаривать по телефону без помощи рук (Hands-Free). Пожалуйста, используйте только гарнитуру Panasonic KX-TCA89EX.

Подсоединение гарнитуры к телефону

Подсоедините дополнительную гарнитуру к гнезду гарнитуры телефона, как показано ниже.



Если Вы хотите говорить в обычном режиме, то отключите гарнитуру.

Звонки и ответы на вызовы

Батареи должны быть установлены.

- 1 Нажмите **[SP-PHONE/HEADSET]** для звонка или ответа на вызов.
ИЛИ
Введите номер и нажмите **[SP-PHONE/HEADSET]**, чтобы набрать номер.
 - Загорается индикатор **SP-PHONE/HEADSET**.
 - Если вы ошиблись во время набора номера, нажмите **[ERASE]** и введите правильный номер. Затем нажмите **[SP-PHONE/HEADSET]** для набора номера.
- 2 После окончания разговора нажмите **[SP-PHONE/HEADSET]**.
 - Индикатор погаснет.

Регулировка громкости динамика гарнитуры (4 уровня):

При использовании гарнитуры нажмите **VOLUME [▼]** или **[▲]**.

- При разговоре через гарнитуру Вы не можете переключить звонок на телефонную трубку простым её поднятием.
- Если при разговоре через гарнитуру Вы отключаете ее от телефона при положенной телефонной трубке, то звонок переключится на громкую связь.
- При разговоре по громкой связи Вы можете перевести звонок на гарнитуру, подключив её к телефону.

Данный аппарат может быть установлен на стене.

Настенная установка аппарата

- 1** Нажмите на защелки по направлению стрелок (1), для снятия адаптера настенного крепления (2).

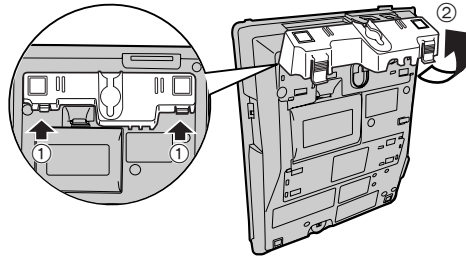

- 2** Сложите телефонный шнур внутри настенного фиксатора и надавите на него в указанном стрелкой направлении (1 и 2).
- Надпись "UP WALL" ("Вверх") должна быть обращена вверх.

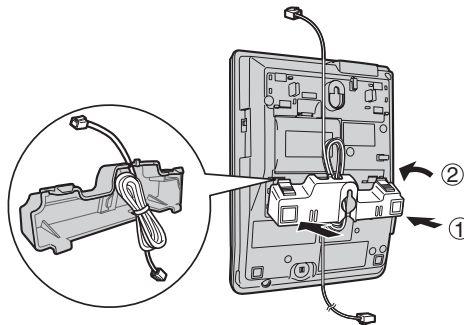

- 3** Ввинтите шурупы (не поставляются в комплекте) в стену, используя шаблон ниже. Подсоедините телефонный шнур. Установите телефонный аппарат, затем сдвиньте его вниз.

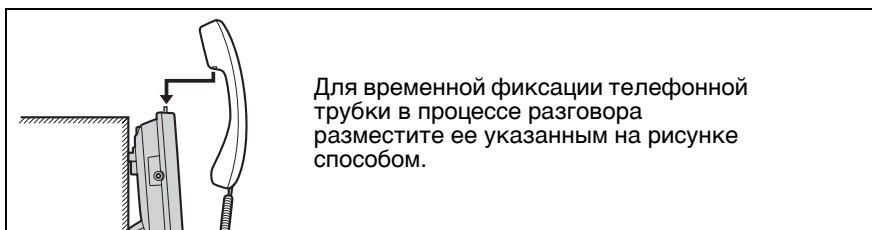
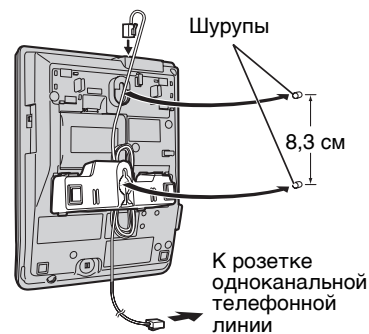

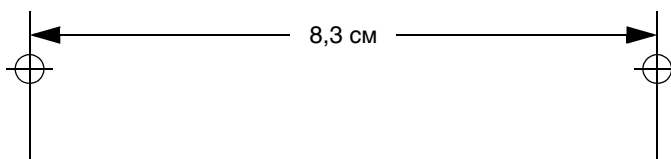

Для временной фиксации телефонной трубки в процессе разговора разместите ее указанным на рисунке способом.

Трафарет для настенной установки



Замена батарей

Если на индикаторе мигает символ “” — батареи разряжены. Замените батареи на новые как можно скорее. Если батареи не заменены даже после того, как “” появился на дисплее, аппарат может некорректно работать.

- После замены батарей, информация, сохраненная в списке последних набранных номеров, будет удалена. Сохраните нужные записи в телефонной книге или памяти прямого набора.

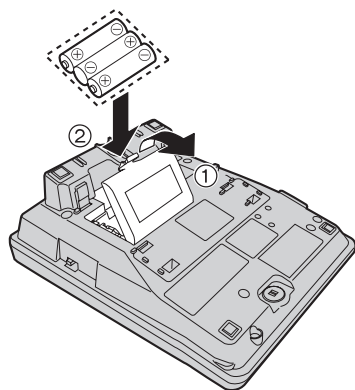

- 1 Отсоедините телефонный шнур от аппарата.
- 2 Нажмите на крышку по направлению стрелки и откройте крышку (1).
- 3 Замените батареи на новые соблюдая полярность (+, -) (2), и закройте крышку.
- 4 Подсоедините телефонный шнур к аппарату.

- Время будет отображаться как “0:00 31.12” или “12:00AM 31.12” и “” будет мигать на дисплее после замены батарей, переустановите время и дату.

Меры предосторожности при использовании батарей:

Батареи должны использоваться должным образом, иначе телефон может быть испорчен из-за утечки электролита.

- Не используйте одновременно разные типы батарей.
- Не заряжайте, не замыкайте, не разбирайте, не нагревайте и не кидайте в огонь батареи.
- В случае необходимости меняйте все батареи одновременно.

Дополнительная информация:

- Если вы не установили батареи или батареи практически разряжены, время будет отображаться как “0:00 31.12” или “12:00AM 31.12” и “” будет мигать. Переустановите время после замены батарей.
- Заменяйте все батареи раз в 6 месяцев при использовании щелочных элементов, в противном случае могут появиться сбои в работе аппарата. (При использовании марганцевых батарей, заменяйте их все один раз в 3 месяца.)
- Не используйте никель кадмиевые (Ni-Cd) батареи.

Устранение неисправностей

Проблема	Способ устранения
Аппарат не работает.	<ul style="list-style-type: none"> • Проверьте правильность установки (стр. 6—14). • Выньте батареи и поставьте их обратно, чтобы произвести инициализацию телефона.
Не работает звонок аппарата.	<ul style="list-style-type: none"> • Регулятор уровня громкости установлен в положение ВЫКЛ (OFF). Установите в положение ВЫСОКИЙ (HIGH), СРЕДНИЙ (MID) или НИЗКИЙ (LOW) (стр. 13).
Нет информации на дисплее.	<ul style="list-style-type: none"> • Установите новые батареи (стр. 48).
Невозможно сделать исходящий звонок.	<ul style="list-style-type: none"> • Убедитесь в правильном выборе режима набора номера (стр. 12). • Установлен режим блокировки набора номера. Для отмены режима см. стр. 43. • Набираемый номер относится к числу ограниченных для набора. Для отмены ограничения см. стр. 45.
Собеседник внезапно перестает Вас слышать в процессе разговора.	<ul style="list-style-type: none"> • Возможно, в процессе разговора была нажата кнопка [MUTE]. Если на дисплее имеется символ "⊗", нажмите кнопку [MUTE] (стр. 40).
Вы не можете запрограммировать некоторые режимы, такие как режим набора номера.	<ul style="list-style-type: none"> • Программирование невозможно, если трубка снята, индикатор SP-PHONE/HEADSET горит, также во время просмотра списка вызывавших абонентов или телефонной книги. • При программировании не следует делать паузы длительностью более 60 секунд.
Аппарат не отображает телефонный номер вызывающего абонента.	<ul style="list-style-type: none"> • Вам нужно подписаться на услугу идентификации вызывающего абонента. • Установите или замените батареи. • Прочее телефонное оборудование может мешать работе телефона. Отключите другое оборудование, попробуйте снова. • Шум на телефонной линии может мешать работе сервиса идентификации вызывающего абонента. Наведите справки в телефонной компании.

→ Устранение неисправностей

Проблема	Способ устранения
<p>Вы не можете записать в память номер телефона.</p>	<ul style="list-style-type: none"> • Программирование не может быть осуществлено, если трубка не находится на аппарате и горит индикатор SP-PHONE/HEADSET. • Проверьте установлены ли батареи в аппарат и не разряжены ли они. • При записи номера не допускайте пауз более 60 секунд. • Не вводите телефонный номер более 32 символов. • Если блокировка набора номера (стр. 43) и запрет исходящих вызовов (стр. 44) активированы, вы не сможете сохранить номер в памяти прямого набора ([M1], [M2] или [M3]), а также номера экстренных служб (#). • “ЗАП КН ЗАПОЛНЕНА” отображается, удалите ненужные записи из телефонной книги (стр. 35).
<p>Во время программирования или поиска записей телефон начинает звонить и останавливает программирование/поиск.</p>	<ul style="list-style-type: none"> • Для ответа на вызов поднимите трубку или нажмите [SP-PHONE/HEADSET]. Начните сначала после того, как повесите трубку.
<p>Во время просмотра информации о вызывавшем абоненте дисплей возвращается в режим ожидания.</p>	<ul style="list-style-type: none"> • Не останавливайтесь более чем на 60 секунд при просмотре/поиске.
<p>Не удаётся перенабрать номер нажатием [REDIAL].</p>	<ul style="list-style-type: none"> • Если длина последнего набранного номера превышает 32 символа, то он не может быть автоматически правильно перенабран.
<p>Информация, сохраненная в списке последних набранных номеров, удалена.</p>	<ul style="list-style-type: none"> • Если “☐” мигает, замените батареи как можно скорее. В противном случае, информация, сохраненная в списке последних набранных номеров, может быть удалена и кратковременный сигнал может не прозвучать. Сохраните необходимые записи в телефонной книге или памяти прямого набора, если необходимо.

Инструкции по технике безопасности

Особое внимание уделяйте приведенным ниже инструкциям по технике безопасности.

Установка аппарата

Условия окружающей среды

- 1) Запрещается эксплуатировать аппарат вблизи источников воды, например, ванн, раковин, моек и т.д. Следует также избегать влажных подвалов.
- 2) Аппарат следует размещать на удалении от источников тепла, например, радиаторов, кухонных плит и т.д. Не следует также размещать аппарат в помещениях с температурой ниже 5°C или выше 40°C.

Расположение

- 1) Не ставьте тяжелые предметы на верхнюю панель аппарата.
- 2) Не допускайте случаев падения на аппарат посторонних предметов или пролива жидкости. Не подвергайте аппарат воздействию излишнего дыма, пыли, механических колебаний или ударов.
- 3) Устанавливайте аппарат на ровную поверхность.

ВНИМАНИЕ:

Во избежание возникновения возгорания или получения травмы необходимо выполнять следующие меры предосторожности.

1. Используйте только указанный тип батарей.
2. Не бросайте батареи в огонь. Они могут взорваться.
3. Не вскрывайте батареи. Утечка электролита может привести к травмированию глаз и кожи. Не принимать внутрь—токсично!
4. Соблюдайте осторожность при обращении с батареями, чтобы не допустить замыкание контактов токопроводящими материалами, например, кольцами, браслетами, ключами. Замыкание может привести к нагреву и ожогу.
5. Не перезаряжайте батареи. Они могут взорваться или из них может вытечь электролит.
6. Не пытайтесь восстановить батареи путем их нагрева. Внезапное вытекание электролита может быть причиной ожога или раздражения кожи и глаз.
7. Меняйте все батареи одновременно. При добавлении новых батарей к старым может возрасти внутреннее давление батарей, что приведет к трещинам на разряженных батареях. (Касается аппаратов, в которых используется более одной батареи).
8. При установке батарей точно определите полярность. Переполюсовка может вызвать взрыв или утечку электролита. (Касается аппаратов, в которых используется более одной батареи).
9. Вынимайте батареи при длительном неиспользовании аппарата (в течение нескольких месяцев или более длительного срока). Из батарей может вытечь электролит.
10. Своевременно утилизируйте разряженные батареи, в противном случае из них может вытечь электролит.
11. При хранении аппарата, а также батареи, соблюдайте температурный режим. При хранении батарей в холодильнике в целях долговечности их сохранности необходимо обеспечить защиту от конденсата и разморозок. После хранения в прохладном месте перед использованием батарей они сначала должны прогреться до комнатной температуры.

ПРЕДУПРЕЖДЕНИЕ:

ВО ИЗБЕЖАНИЕ СЛУЧАЕВ ПОЖАРА ИЛИ ПОРАЖЕНИЯ ЭЛЕКТРИЧЕСКИМ ТОКОМ НЕ ПОДВЕРГАЙТЕ ДАННОЕ ИЗДЕЛИЕ ВОЗДЕЙСТВИЮ ДОЖДЯ ИЛИ ЛЮБОГО ВИДА ВЛАГИ.

При возникновении любой неисправности отсоедините аппарат от телефонной линии и подсоедините заведомо исправный телефон. Если заведомо исправный телефонный аппарат работает надлежащим образом, не подсоединяйте неисправный аппарат к телефонной линии до тех пор, пока не будет устранена неисправность. Если заведомо исправный телефонный аппарат не работает надлежащим образом, обратитесь в Вашу телефонную компанию.

Установленный производителем срок службы изделия равен 7 годам с даты производства при условии, что изделие используется в строгом соответствии с настоящей инструкцией по эксплуатации и применимыми техническими стандартами.

Спецификация

Источник питания:	Телефонная линия 3 батареи размера AA (LR6, R6, UM-3)
Размеры (В x Ш x Г):	Примерно 91 мм x 165 мм x 220 мм
Вес:	Примерно 700 г.
Режимы набора номера:	Импульсный/Тональный (DTMF)
Окружающая среда:	Температура 5°C — 40°C

Параметры спецификации могут быть изменены без уведомления.

Произведено для Панасоник Коммуникейшнс (Малайзия) Сдн. Бхд.
Сенай Малайзия

Manufactured for Panasonic Communications (Malaysia) Sdn. Bhd.
Senai Malaysia

PQQX15000YA FM1105NA1026