

Canon

SELPHY CP710/CP510

COMPACT PHOTO PRINTER

Руководство пользователя

РУССКИЙ

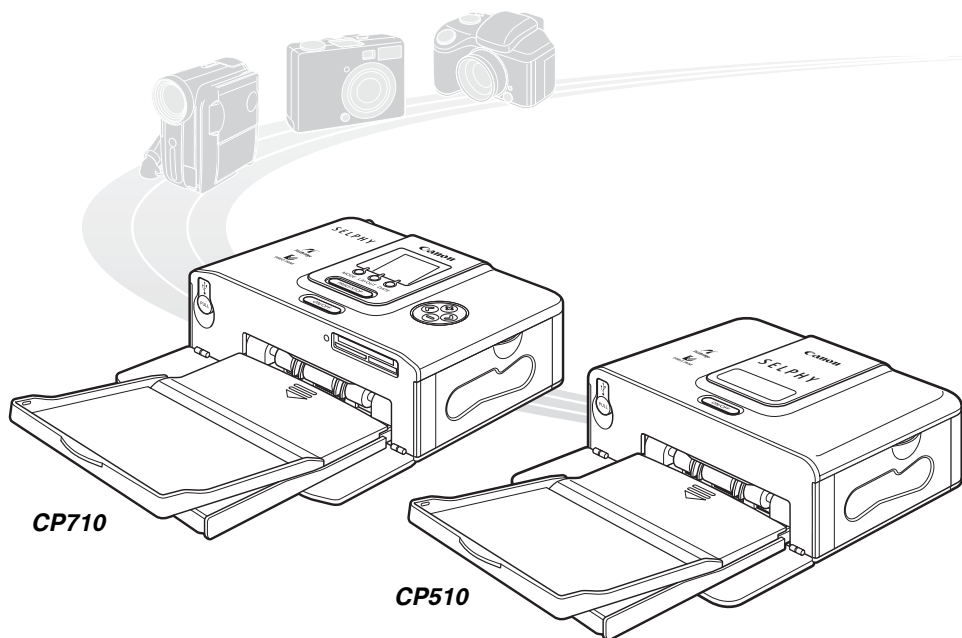

CP710

CP510

ВНИМАНИЕ! При подключении принтера к компьютеру обязательно установите программное обеспечение и драйвер принтера с прилагаемого компакт-диска (Canon CP Printer Solution Disk).

При использовании других версий программного обеспечения фактическое содержание экранов и процедур несколько отличается от приведенных в данном Руководстве.



Содержание

Краткое руководство	2
Перед началом работы	6
О данном Руководстве	8
Меры предосторожности	9
Эксплуатация и обращение	12

Прочитайте это в первую очередь

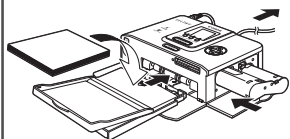

Комплект поставки	16
Отдельно продаваемые принадлежности	17
Элементы принтера и их назначение	18
Возможности данного принтера	20
Порядок печати и справочные руководства	22
Подготовка	24
Подготовка наборов кассет с чернилами/бумаги	24
и кассеты для бумаги	24
Установка кассеты с чернилами	25
Загрузка бумаги в кассету для бумаги	26
Установка кассеты для бумаги	27
Размещение принтера	28

Подключение к камере для печати

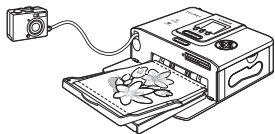

Подключение к камере для печати	29
Отсоединение камеры	30
Печать на отдельно продаваемой широкоформатной	30
бумаге (100 x 200 мм (4 x 8 дюймов))	30

Печать с карты памяти (только CP710)

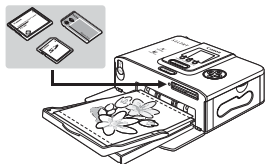

Поддерживаемые карты памяти	31
Установка карт памяти	32
Извлечение карт памяти	32
ЖК-монитор и кнопки управления	33
Основная информация, отображаемая на ЖК-мониторе	33
Печать выбранных изображений (ВЫБОР)	34
Печать всех изображений (ВСЕ)	35
Печать в соответствии с параметрами, заданными	36
в камере (DPOF)	36
Задание макета	37
Печать даты	38

Подключение к компьютеру для печати

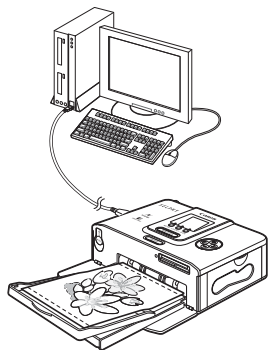

Требования к системе	39
Установка программного обеспечения и драйвера принтера	40
Windows	40
Macintosh	43
Подсоединение принтера к компьютеру	46
Руководства по программному обеспечению	48
Руководство по программному обеспечению принтера	48
Удаление программного обеспечения	49
Windows	49
Macintosh	49
Удаление драйвера принтера	50
Windows	50
Macintosh	51

Использование аккумулятора (продается отдельно)



Установка и зарядка аккумулятора	53
Состояние аккумулятора	54

Приложение

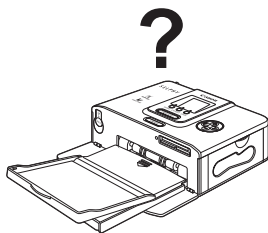

Чистка принтера	55
Поиск и устранение неполадок	56
Сообщения об ошибках	59
Технические характеристики	62
Печать с цифровых камер других производителей	64

Краткое руководство

Рассмотрим пример печати на бумаге формата почтовой открытки.

В этом разделе приводятся инструкции по печати с камеры с использованием бумаги и кассеты с чернилами, входящими в комплект поставки принтера (пробный набор).

Что следует подготовить

Принтер (CP710/CP510)

Стандартную бумагу (формат открытки, 5 листов)

Кассету с чернилами (формат открытки, на 5 листов)

Кассету для бумаги (формат открытки)

Компактный блок питания CA-CP200

Кабель питания

Цифровую фото- или видеокамеру (заранее подготовьте карту памяти, содержащую изображения для печати)

Руководство пользователя камеры или Руководство по прямой печати

 : Входит в комплект поставки принтера

Иллюстрации, используемые в данном Руководстве

В данном Руководстве в основном используются иллюстрации для CP710. Если не оговорено обратное, эти же инструкции относятся также и к принтеру CP510.

1 Установка кассеты с чернилами в принтер (стр. 25)

1 Откройте крышку отсека кассеты с чернилами.

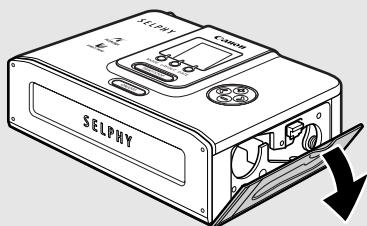

2 Установите кассету с чернилами и закройте крышку отсека кассеты с чернилами.

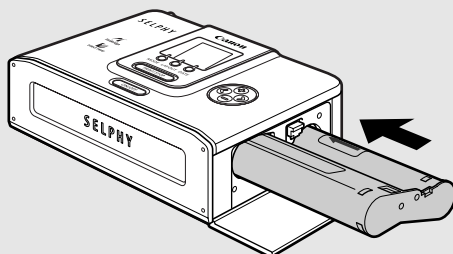

2 Загрузка бумаги в кассету для бумаги (стр. 26)

1 Откройте верхнюю и среднюю крышки кассеты для бумаги.



2 Загрузите бумагу в кассету для бумаги глянцевой стороной вверх, адресом/штампом к средней крышке.

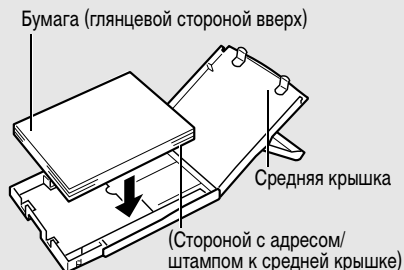

3 Установите среднюю крышку в исходное положение, а верхнюю крышку оставьте открытой.

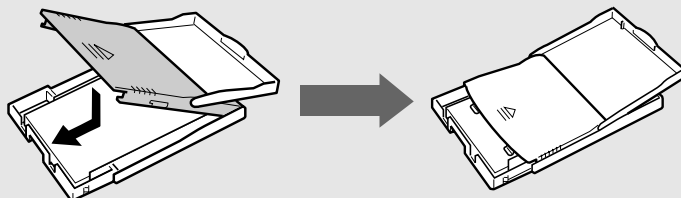

3 Установка кассеты для бумаги в принтер (стр. 27)

1 Откройте крышку отсека кассеты для бумаги.

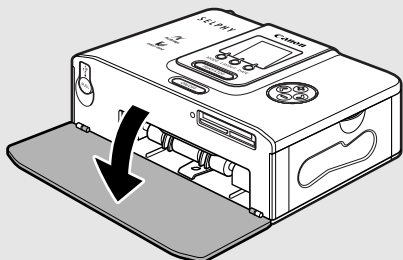

2 До упора вставьте кассету для бумаги в соответствующий отсек.

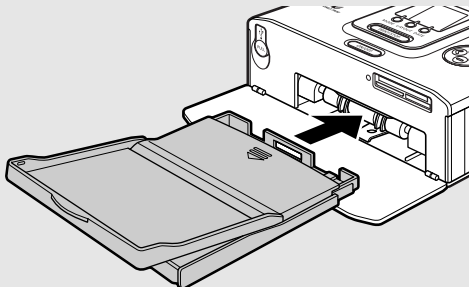

4 Подключение принтера к источнику питания (стр. 28)

- 1** Подсоедините кабель питания к компактному блоку питания, затем вставьте вилку кабеля в электрическую розетку.

- 2** Подключите компактный блок питания к разъему DC IN принтера.

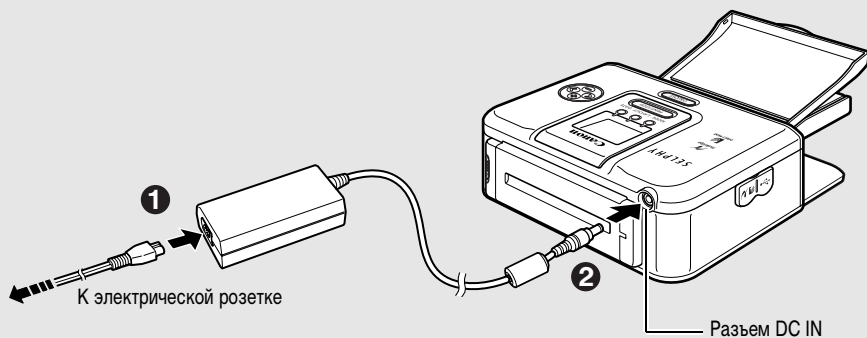

5 Подключение камеры к принтеру (стр. 29)

Вытяните убирающийся USB-кабель и подсоедините его к разъему DIGITAL камеры.

- Если разъем на камере не соответствует разъему кабеля, используйте USB-кабель из комплекта поставки камеры.

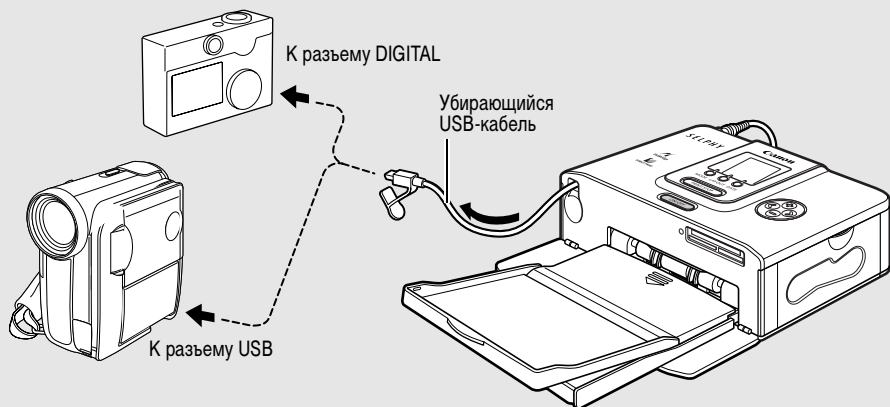

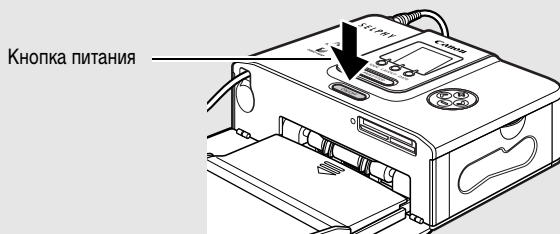

6 Включение питания (стр. 29)

Нажмите кнопку питания принтера и удерживайте ее нажатой, пока она не загорится зеленым цветом.





7 Печать (стр. 29)

1 Включите питание камеры и откройте изображения.

- В левом верхнем углу ЖК-монитора отображается символ  (PictBridge) или  (Canon Direct Print). Вид отображаемого символа зависит от модели камеры.

2 Нажмите кнопку , , SET или SELECT на камере.

- Название нажимаемой кнопки зависит от модели камеры.
- При нажатии кнопки  или  печать начинается немедленно.

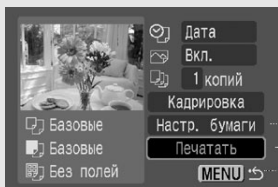

Вид экрана ЖК-монитора камеры
(Зависит от модели камеры.)

3 Выберите пункт [Печатать] и нажмите кнопку SET или SELECT.

- Начинается печать. Во время печати кнопка питания принтера мигает зеленым цветом.

Некоторые модели камер при подключении к принтеру с помощью интерфейсного кабеля автоматически включаются, и на их экран выводится изображение. Более подробные инструкции см. в *Руководстве пользователя камеры* или *Руководстве по прямой печати*, входящих в комплект поставки камеры.

При использовании цифровых камер других производителей (не Canon) см. руководство пользователя используемой камеры.

Перед началом работы

Благодарим Вас за покупку компактного фотопринтера Canon SELPHY CP710/CP510. В данном Руководстве рассматривается общий порядок операций, от настройки параметров печати в камере до печати и от подключения к компьютеру до печати.

Перед началом работы с принтером полностью ознакомьтесь с разделом «Меры предосторожности» (стр. 9).

Предостережение в отношении нарушения авторских прав

Уважайте авторские права. Использование изображений, распечатанных на принтере SELPHY CP710/CP510, для любых других целей, кроме личного развлечения, может быть запрещено законом.

Ограничения действия гарантии

Условия гарантии на принтер см. в брошюре «Система европейской гарантии Canon (EWS)», входящей в комплект поставки принтера.

Адреса службы поддержки клиентов Canon см. в конце данного Руководства или в брошюре «Система европейской гарантии Canon (EWS)».

Рекомендуется использовать оригинальные дополнительные принадлежности компании Canon.

Данное изделие оптимизировано для работы с оригинальными дополнительными принадлежностями компании Canon. Компания Canon не несет ответственности за любые повреждения данного изделия и/или несчастные случаи, такие, как возгорание и т.п., вызванные неполадками в работе дополнительных принадлежностей сторонних производителей (например, протечка и/или взрыв аккумулятора). Обратите внимание, что гарантия не распространяется на ремонт, связанный с неправильной работой дополнительных принадлежностей сторонних производителей, хотя такой ремонт возможен на платной основе.

При использовании с камерами EOS 10D, EOS 20D, EOS 300D DIGITAL или EOS 350D DIGITAL

Перед подключением камеры к данному принтеру обязательно установите для пункта [Communication] (Коммуникация) значение [PTP] или [Print/PTP] (Печать/PTP). Если для пункта [Communication] (Коммуникация) установлено значение [Normal] (Нормальный), печать невозможна (настройки меню см. в Инструкции по эксплуатации камеры).

- Аналогичные настройки для передачи данных могут потребоваться при использовании цифровых камер других производителей (не Canon). Подробнее см. Руководство пользователя камеры.

О данном Руководстве

Условные обозначения



: Этим символом обозначается важная информация, относящаяся к работе принтера.



: Этим символом обозначаются сведения, дополняющие основные операции.

Иллюстрации, используемые в данном Руководстве

В данном Руководстве в основном используются иллюстрации для CP710. Если не оговорено обратное, эти же инструкции относятся также и к принтеру CP510.

Описания камер в данном Руководстве

В данном Руководстве общие описания камеры относятся к цифровой фото- или видеокамере, совместимой с компактным фотопринтером (CP710/CP510). Однако в подробных инструкциях настоящего Руководства термин «камера» означает «цифровую камеру», а термин «источник питания» означает «компактный блок питания».

Ограничение ответственности

- Несмотря на все усилия, приложенные для обеспечения полноты и точности информации, содержащейся в данном Руководстве, компания Canon не несет ответственности за возможные опечатки и упущения в документации. Компания Canon сохраняет за собой право в любое время изменять характеристики аппаратных средств и программного обеспечения, указанные в данном Руководстве, без предварительного уведомления.
- Никакая часть настоящего Руководства не может быть воспроизведена, передана, переписана, записана в систему поиска информации или переведена на какой-либо язык в какой бы то ни было форме и какими бы то ни было средствами без предварительного письменного согласия компании Canon.
- Компания Canon не дает никаких гарантий в отношении ущерба, причиненного порчей или потерей данных вследствие ошибочной эксплуатации или неисправности камеры, принтера, программного обеспечения, карт CompactFlash™ (CF-карт), персональных компьютеров, периферийных устройств или использования иных карт, не являющихся картами типа Canon CF.

- Adobe является торговой маркой корпорации Adobe Systems.
- Macintosh, Mac OS и QuickTime являются торговыми марками корпорации Apple Computer, зарегистрированными в США и других странах.
- Microsoft® и Windows® являются зарегистрированными торговыми марками либо торговыми марками корпорации Microsoft в США и/или других странах.
- CompactFlash является торговой маркой корпорации SanDisk.
- MEMORY STICK, Memory Stick PRO, MEMORY STICK Duo и Memory Stick Pro Duo являются торговыми марками корпорации Sony Corporation.
- MultiMedia Card является торговой маркой компании Infineon Technologies AG.
- xD-Picture Card является торговой маркой компании Fuji Photo Film Co., Ltd.
- SD Memory Card и miniSD Card являются торговыми марками ассоциации SD Association.
- Bluetooth является торговой маркой корпорации Bluetooth SIG, США, и лицензирован корпорацией Canon.
- Прочие названия и изделия, не упомянутые выше, могут быть зарегистрированными торговыми марками или торговыми марками соответствующих компаний.

Меры предосторожности

- Перед использованием устройства обязательно прочтите и уясните приведенные ниже правила техники безопасности. Строго следите за соблюдением правил надлежащего обращения с устройствами.
- Соблюдение приведенных ниже мер предосторожности позволит обеспечить безопасную и правильную эксплуатацию устройств и предотвратит получение травм пользователями.

Устройства: принтер, компактный блок питания

Аккумулятор: аккумулятор (продается отдельно)

ПРЕДОСТЕРЕЖЕНИЯ

Не пытайтесь проигрывать прилагаемый компакт-диск(и) в проигрывателе, не поддерживающем воспроизведение компакт-дисков с записанными данными. Воспроизведение таких компакт-дисков в проигрывателях музыкальных компакт-дисков может привести к повреждению громкоговорителей. При прослушивании через наушники громких звуков, возникающих при проигрывании компакт-дисков с данными в музыкальных проигрывателях, возможно также повреждение слуха.

Устройства

- **Не разбирайте устройства и не вносите изменения в их конструкцию.**
- **В случае падения или повреждения корпуса устройств не продолжайте их эксплуатацию.**
- **Если из устройства идет дым, чувствуется запах гари или присутствуют иные признаки серьезных неполадок, немедленно отсоедините кабель питания от электрической розетки.**
- **Не ставьте на устройства сосуды с жидкостью. В случае контакта наружной части камеры с жидкостью или содержащим соль воздухом протрите камеру мягкой абсорбирующей тканью.**
- **Запрещается опускать или вставлять в устройства металлические или горючие предметы.**
Продолжение эксплуатации оборудования может привести к возгоранию или поражению электрическим током. Немедленно выключите принтер, извлеките аккумулятор принтера или отключите кабель питания от электрической розетки. Обратитесь к дистрибьютору камеры или в ближайшее отделение службы поддержки клиентов компании Canon.
- **Во время грозы не дотрагивайтесь до металлических деталей устройств или вилок кабеля питания.**
При ударе молнии внутри устройства возможно возникновение смертельно опасного напряжения. Во время грозы не подходите к устройствам.
- **Запрещается чистить устройства огнеопасными растворителями, такими как спирт, бензол или растворитель для краски.**
Продолжение эксплуатации оборудования может привести к возгоранию или поражению электрическим током.

Питание

- При эксплуатации данного устройства запрещается превышать номинальные параметры кабеля питания и электрической розетки. Устройство можно использовать только при указанном номинальном напряжении питания. Перед подключением устройств убедитесь, что напряжение розетки соответствует требуемому.
- При повреждении кабеля питания (оголен внутренний провод и т.п.) немедленно отсоедините его от розетки электропитания.
- Следите, чтобы вилка кабеля питания была вставлена полностью.
- Запрещается повреждать или модифицировать кабель питания, а также ставить на него тяжелые предметы.
- Используйте только рекомендованные источники питания.
- Регулярно отсоединяйте кабель питания и удаляйте пыль и загрязнения, скапливающиеся на вилке, внутренних поверхностях электрической розетки и на окружающих областях.
- Запрещается прикасаться к сетевому кабелю влажными руками.
Продолжение эксплуатации оборудования может привести к возгоранию или поражению электрическим током.

Аккумулятор (продается отдельно)

- Запрещается оставлять аккумулятор вблизи от источников тепла или подвергать его прямому воздействию огня или нагреванию.
- Запрещается погружать аккумулятор в воду.
- Запрещается разбирать, модифицировать или нагревать аккумуляторы или элементы питания.
- Не допускайте падения аккумулятора, а также значительных механических воздействий на аккумулятор, которые могут привести к повреждению его корпуса.
- Следует использовать только рекомендуемые аккумуляторы и принадлежности.
Использование любых других аккумуляторов, кроме специально рекомендованных для данного оборудования, может вызвать взрыв или утечку электролита и, как следствие, привести к пожару, травме или повреждению окружающих предметов. В случае протекания аккумулятора при попадании в глаза, рот, на кожу или одежду вытекших веществ немедленно смойте их водой.
- Во время зарядки не кладите на зарядное устройство никакие предметы (например, скатерти, ковры, постельное белье или подушки).
Возможно возгорание в результате перегрева.
- Перед тем как выбросить аккумулятор, заклейте его клеммы лентой или иным изоляционным материалом, чтобы предотвратить прямой контакт с другими объектами.
Соприкосновение с металлическими деталями предметов в контейнере для мусора может привести к пожару или взрыву.

Место эксплуатации

- Не устанавливайте устройства на неустойчивую или наклонную поверхность.
Существует опасность падения устройств и получения травм.

ПРЕДОСТЕРЕЖЕНИЯ

Устройства

- **Запрещается перекрывать вентиляционные отверстия принтера.**
- **Не кладите на устройства тяжелые предметы.**
- **Запрещается касаться внутренних деталей устройств руками, кроме случаев, указанных в инструкции по эксплуатации.**
Это может привести к травме, пожару, поражению электрическим током или другим повреждениям.
- **Когда устройства не используются, отсоединяйте их от розетки.**
Если устройства длительное время остаются подключенными к электрической розетке, существует опасность поражения электрическим током или возникновения пожара.
- **Во время печати запрещается извлекать из принтера кассету для бумаги.**
Во время печати бумага четыре раза перемещается в кассете вперед и назад. Если на пути движущейся бумаги окажутся пальцы, можно получить травму.

Питание

- **Не перемещайте устройства, подключенные к электрической розетке.**
- **Не допускайте слишком сильного изгиба или перекручивания кабеля питания.**
- **Не тяните за кабель питания.**
При этом можно повредить кабель питания. При использовании поврежденного кабеля существует опасность поражения электрическим током, пожара или отказа оборудования.

Место эксплуатации

- **Запрещается использовать устройства в задымленных, влажных или запыленных помещениях, а также в местах, подверженных сильным вибрациям.**
- **Не следует оставлять устройства в местах, подверженных воздействию интенсивного солнечного света, или рядом с отопительными приборами, например, на приборном щитке или в багажнике автомобиля.**
В противном случае возможна протечка, перегрев или взрыв аккумуляторов, и, в результате, возникновение пожара или причинение ожогов и других травм. Высокая температура может также вызвать деформацию корпуса.
- **Запрещается использовать устройства рядом с открытым пламенем.**
Листы, выводимые из принтера (на верхнюю панель кассеты для бумаги) могут упасть в огонь и вызвать пожар.
- **Запрещается использовать устройства рядом с телевизорами или радиоприемниками, работающими на средних или длинных волнах.**
Работа устройств может создавать помехи теле- или радиоприему.

Эксплуатация и обращение

Место эксплуатации

- **Оставляйте 15 см свободного пространства спереди и позади устройств, а также по 10 см с боковых сторон.**
Обязательно оставляйте свободное место около гнезда подачи бумаги (сзади), чтобы бумага могла свободно выходить из гнезда во время печати.
- **Не используйте устройства рядом с сильными магнитами или оборудованием, являющимся источником сильных электромагнитных полей.**
Электромагнитное излучение (например, от телевизоров и игровых приставок) и сильные магнитные поля (например, от громкоговорителей и мощных электродвигателей) могут вызывать искажение распечатываемых изображений.

Если устройство не используется

- **Установите на заднюю панель принтера прилагаемую крышку для защиты от пыли.**
Грязь и посторонние предметы, попавшие в принтер, могут снизить качество печати.
- **Отсоедините кабель питания от электрической розетки. Если используется аккумулятор, извлеките его.**
Однако помните, что для сохранения работоспособности принтера его необходимо подключать к сети и использовать не реже одного раза в шесть месяцев.

Если не планируется использовать устройство в течение длительного времени

- **Если принтер не используется, извлеките из него кассету с чернилами и кассету для бумаги и уберите кассеты на хранение.**
Закройте верхнюю крышку кассеты для бумаги и уберите кассету на хранение. Извлеките неиспользованную бумагу из кассеты для бумаги, положите ее в пакет, затем в оригинальную упаковку. Храните упаковку горизонтально.

Перед транспортировкой

- **Перед транспортировкой принтера извлеките из него кассету для бумаги и кассету с чернилами, закройте крышку кассеты для бумаги и крышку кассеты с чернилами и установите на заднюю панель принтера крышку для защиты от пыли.**
Грязь и посторонние предметы, попавшие в принтер, могут снизить качество печати.
- **Для транспортировки упакуйте принтер в подходящую коробку.**
При отсутствии коробки заверните принтер в ткань или другой защитный материал для предохранения от царапин.

Во избежание неполадок при работе с камерой не допускайте образования конденсата

- **Для предотвращения конденсации можно поместить устройства (принтер, кассету с чернилами, кассету для бумаги, бумагу) внутрь плотно закрывающегося пластикового пакета и подождать медленного выравнивания температур, после чего извлечь устройства из пакета.**
Быстрое перемещение устройств из зоны с высокой температурой в зону с низкой температурой и наоборот может привести к образованию конденсата (капель воды) на внешних и внутренних поверхностях устройств.

Если происходит образование конденсата внутри устройств

● Немедленно прекратите пользоваться устройствами.

Продолжение эксплуатации оборудования может привести к выходу его из строя.

Принтер: перед возобновлением работы дождитесь полного испарения капель воды.

Кассета с чернилами, кассета для бумаги, бумага: перед возобновлением работы вытрите капли воды и подождите, пока температура не сравняется с температурой в помещении.

Принтер

● Не следует без необходимости включать и выключать принтер, так как на инициализацию принтера расходуются чернила.

Чернил может не хватить на все листы, входящие в комплект.

● Запрещается использовать для чистки принтера летучие вещества или инсектициды; кроме того, не допускайте длительного контакта принтера с резиновыми или виниловыми материалами.

Эти материалы могут вызвать деформацию корпуса принтера.

● В случае перегрева работа принтера временно останавливается. Это не означает неисправность принтера.

Нормальная работа принтера возобновится сразу же после снижения температуры.

Временная остановка наиболее вероятна в следующих случаях:

- при непрерывной печати;
- при слишком высокой температуре в помещении;
- при заблокированных вентиляционных отверстиях на задней панели принтера или при недостаточной вентиляции.

Кассета с чернилами

● Используйте только кассеты с чернилами, рекомендованные компанией Canon.

● Во время печати запрещается открывать крышку кассеты с чернилами и извлекать кассету.

При этом возможно повреждение принтера.

● Не дотрагивайтесь до листа с чернилами и не тяните за него.

Чернил может не хватить на все листы, входящие в комплект.

● Не берите кассеты с чернилами влажными или потными руками.

Кассеты для бумаги

● Не прикладывайте к кассете для бумаги излишнее усилие.

Усилие, приложенное к кассете, или удар по кассете может привести к замятию бумаги или повреждению оборудования.

● Не изгибайте и не деформируйте пружину, расположенную в задней части средней крышки кассеты для бумаги.

● Запрещается класть посторонние предметы в отсек для вывода распечаток (верхняя поверхность кассеты для бумаги).

Эта область предназначена только для бумаги.

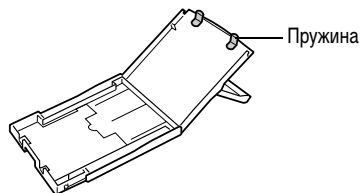

Бумага

- **Используйте бумагу только тех типов, которые рекомендованы компанией Canon.**
- **Печать необходимо производить на глянцевой стороне бумаги (сторона без каких-либо напечатанных меток.)**
Обязательно загружайте бумагу в кассету глянцевой стороной вверх. Если бумага загружена неправильно, это может привести к снижению качества печати и, в некоторых случаях, к повреждению принтера.
- **Перед печатью не отрывайте и не изгибайте перфорированный край бумаги.**
Если перфорированный край бумаги оторван, лист с чернилами автоматически перематывается вперед, и чернила для одной распечатки теряются. В этом случае чернил не хватит для распечатки всех листов бумаги из набора.
- **Не используйте листы с частично отклеенными этикетками.**
- **Не дотрагивайтесь до предназначенной для печати стороны бумаги пальцами.**
Берите бумагу только за края (за пределами перфорированной границы).
Берите бумагу только сухими руками. Острые предметы могут поцарапать поверхность бумаги.
На поверхности бумаги не должно быть следов от пальцев, пыли, капель воды и т.п.
- **Не пишите на бумаге перед печатью.**
Надписи на бумаге могут привести к сбоям в работе.
- **Во время печати на бумаге не дотрагивайтесь до нее.**
Во время печати лист бумаги несколько раз перемещается назад и вперед вдоль верхней панели кассеты для бумаги и заходит и выходит из гнезда подачи бумаги. Во время этого процесса не трогайте лист бумаги, так как это может привести к повреждению принтера.
- **Не допускайте накопления в выходном отсеке слишком большого количества распечаток.**
Не допускайте накопления в выходном отсеке для распечаток более 9 листов.
- **На бумаге можно писать ручкой с маслянистыми чернилами, но во избежание смазывания не дотрагивайтесь до бумаги до высыхания чернил.**
- **Избегайте следующих действий, так как они могут привести к изменению, выцветанию или смещению цветов:**
 - не наклеивайте какую-либо клейкую ленту на предназначенную для печати поверхность;
 - не допускайте контакта предназначенной для печати поверхности с виниловыми материалами;
 - не допускайте попадания на предназначенную для печати поверхность спирта или других летучих растворителей;
 - не допускайте длительного плотного контакта предназначенных для печати поверхностей с другими поверхностями или объектами.

НЕПРАВИЛЬНО

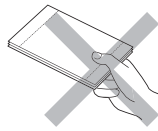

ПРАВИЛЬНО

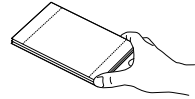

Распечатки

- **Если требуется хранить распечатки в альбоме, используйте альбом с нейлоновыми, пропиленовыми или целлофановыми карманами.**
Карманы других типов могут вызвать обесцвечивание или смещение цветов.
- **Во избежание ухудшения качества распечаток не храните их в перечисленных ниже местах:**
 - в местах, в которых температура превышает 40°C;
 - во влажных и запыленных местах;
 - под прямыми солнечными лучами.
- **В зависимости от условий хранения с течением времени возможно изменение цветов. Компания Canon не несет ответственности за изменение цветов.**

Аккумулятор (продается отдельно)

- **Не носите и не храните аккумулятор вместе с металлическими предметами с острыми краями, например, со скрепками или булавками. При переноске или хранении аккумулятора обязательно устанавливайте на него крышку клемм.**
- **Если принтер не используется, извлеките из него аккумулятор.**
Установленный в принтер аккумулятор продолжает медленно разряжаться даже при выключенном принтере. Это сокращает срок службы аккумулятора.
- **При включенном питании принтер потребляет ток от аккумулятора, даже если принтер не используется. Чтобы не разряжать аккумулятор, отнесите с особым вниманием к выключению питания.**
- **Хотя аккумулятор работоспособен в диапазоне температур от 5 до 40°C, оптимальный диапазон – от 10 до 30°C.**
При низких температурах, например, во время лыжных прогулок, его характеристики временно снижаются, что сокращает время работы без подзарядки.
- **Если аккумулятор разряжен, законченная распечатка может быть выведена в выходной отсек для распечаток лишь частично.**
В этом случае аккуратно вытяните бумагу наружу.
- **Если принтер не используется, снимите аккумулятор, установите на него крышку клемм и храните аккумулятор в прохладном месте (30°C или менее).**
Перед использованием снова полностью зарядите аккумулятор.

Зарядка аккумулятора (продается отдельно)

- **Литиево-ионный аккумулятор не нуждается в полной разрядке перед перезарядкой.**
Его можно заряжать при любом уровне заряда.
- **Полная зарядка полностью разряженного аккумулятора занимает приблизительно 150 мин (измерено с использованием стандартных критериев тестирования Canon).**
 - Заряжать аккумулятор следует при температуре в диапазоне от 5 до 40°C.
 - Время зарядки зависит от температуры окружающей среды и уровня заряда аккумулятора.
 - Во время зарядки из зарядного устройства может быть слышен шум. Это не является неисправностью.
 - Во избежание снижения емкости аккумулятора не заряжайте его более 24 часов подряд.
- **Рекомендуется заряжать его в день использования или накануне, чтобы обеспечить полный заряд.**
Даже полностью заряженный аккумулятор постепенно самопроизвольно разряжается.
- **При хранении полностью заряженного аккумулятора в течение длительного времени (около 1 года) возможно сокращение срока его службы или ухудшение характеристик.**
Перед тем как убрать аккумулятор на хранение, рекомендуется полностью разрядить его в принтере.
- **Если аккумулятор не используется в течение длительного времени, то не менее одного раза в год полностью заряжайте и полностью разряжайте его в принтере.**
- **Если время работы даже полностью заряженного аккумулятора значительно снизилось, его следует заменить.**

Прочитайте это в первую очередь

Комплект поставки

Помимо принтера, в комплект поставки входят следующие принадлежности.

Кассета для бумаги
(формат открытки)

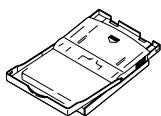

Стандартная бумага
(формат открытки, 5 листов)

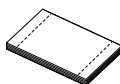

Кассета с чернилами
(формат открытки, на 5 листов)

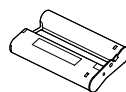

Чистящее приспособление*¹

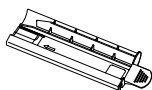

Компакт-диск
CP Printer Solution Disk



Компактный блок питания
CA-CP200

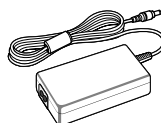

Кабель питания

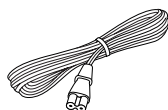

Крышка для защиты
от пыли*²

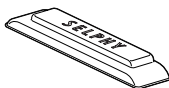

- Руководство пользователя (настоящее Руководство)
- Гарантийный талон*³
- Брошюра с адресами службы поддержки клиентов компании Canon*³

*¹ Инструкции по использованию чистящего приспособления см. в разделе «Чистка принтера» (стр. 55).

*² Эта крышка исключает попадание в принтер пыли. Если принтер не используется, обязательно установите ее, как показано на рисунке.

*³ В некоторых регионах не входит в комплект поставки.

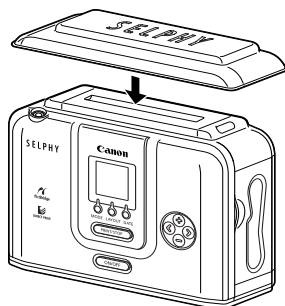

Отдельно продаваемые принадлежности

Кассета для бумаги PCL-CP100	Формат L
Кассета для бумаги PCC-CP100	Формат кредитной карточки
Кассета для бумаги PCW-CP100	Широкий формат (100 x 200 мм (4 x 8 дюймов))
Набор цветных чернил и бумаги KP-36IP	Формат открытки, 36 стандартных листов
Набор цветных чернил и бумаги KP-72IP	Формат открытки, 72 стандартных листа
Набор цветных чернил и бумаги KP-108IP	Формат открытки, 108 стандартных листов
Набор цветных чернил и бумаги KL-36IP	Формат L, 36 стандартных листов
Набор цветных чернил и бумаги KC-36IP	Формат кредитной карточки, 36 стандартных листов
Набор цветных чернил и бумаги KW-24IP	Широкий формат (100 x 200 мм), 24 стандартных листа
Набор цветных чернил и полноформатных этикеток KC-18IF	Формат кредитной карточки, 18 листов этикеток
Набор цветных чернил и этикеток KC-18IL	Формат кредитной карточки, 18 листов по 8 этикеток
Аккумулятор NB-CP2L	Аккумулятор
Модуль Bluetooth BU-20*	Обеспечивает беспроводную печать с устройств, поддерживающих стандарт Bluetooth.

Некоторые принадлежности продаются не во всех регионах.

* Для использования модуля Bluetooth может потребоваться обновление микропрограммного обеспечения принтера.

Информация о последних версиях микропрограммного обеспечения и инструкции по использованию и печати с помощью модуля Bluetooth см. на Web-узле:

<http://web.canon.jp/Imaging/information-e.html>

Элементы принтера и их назначение

Компактный фотопри́нтер SELPHY CP710

Вид спереди

Кнопка питания

Включение/выключение питания принтера. Подсветка кнопки питания также служит для индикации состояния принтера.
Зеленая: принтер готов к печати
Мигающая зеленая: идет печать
Оранжевая: заряжается аккумулятор (продается отдельно)
Мигающая оранжевая: аккумулятор (продается отдельно) разряжен
Красная/мигающая красная: ошибка (стр. 59)

Гнездо кассеты с чернилами

В этот отсек устанавливается кассета с чернилами.

Крышка отсека кассеты с чернилами

Убирающийся USB-кабель

Здесь находится USB-кабель для подсоединения камеры. Вытяните кабель и подсоедините его к камере.

Гнездо кассеты для бумаги

В этот отсек устанавливается кассета для бумаги.

Крышка отсека кассеты для бумаги

Индикатор

Горит зеленым цветом при установленной карте памяти, мигает при передаче данных.

Гнезда для карт

Служат для установки карты памяти или адаптера карт.

Панель управления

ЖК-монитор*

Служит для отображения изображений с установленной карты памяти, а также для отображения режима работы и подробной информации об ошибках.

Кнопка PRINT/STOP (Печать/Стоп)

При включении питания края кнопки светятся синим цветом. Если не установлена кассета с чернилами, эта кнопка не горит.

Кнопки управления

Служат для выбора изображений на установленной карте памяти, а также для задания параметров печати.

Вид сзади

Рычаг крышки отсека аккумулятора

Служит для снятия аккумулятора (продается отдельно) или крышки отсека аккумулятора.

Порт прямой печати

Служит для подключения камеры с помощью интерфейсного кабеля (входит в комплект камеры).

Вентиляционные отверстия

Порт USB

Служит для подключения компьютера с помощью отдельно приобретаемого USB-кабеля.

Гнездо подачи бумаги

Во время печати из этого гнезда выдвигается бумага.

Крышка отсека аккумулятора

Разъем питания постоянного тока DC IN

Служит для подключения компактного блока питания.

Компактный фотопринтер SELPHY CP510

Вид спереди

Кнопка питания

Включение/выключение питания принтера. Подсветка кнопки питания также служит для индикации состояния принтера.
Зеленая: принтер готов к печати
Мигающая зеленая: идет печать
Оранжевая: заряжается аккумулятор (продается отдельно)
Мигающая оранжевая: аккумулятор (продается отдельно) разряжен
Красная/мигающая красная: ошибка (стр. 59)

Дисплейное окно*

Через дисплейное окно можно проверить название кассеты с чернилами. Загорается синим цветом при включении питания. Если не установлена кассета с чернилами, этот индикатор не горит.

Гнездо кассеты с чернилами

В этот отсек устанавливается кассета с чернилами.

Убирающийся USB-кабель

Здесь находится USB-кабель для подсоединения камеры. Вытяните кабель и подсоедините его к камере.

Крышка отсека кассеты с чернилами

Гнездо кассеты для бумаги

В этот отсек устанавливается кассета для бумаги.

Крышка отсека кассеты для бумаги

Вид сзади

Рычаг крышки отсека аккумулятора

Служит для снятия аккумулятора (продается отдельно) или крышки отсека аккумулятора.

Порт прямой печати

Служит для подключения камеры с помощью интерфейсного кабеля (входит в комплект камеры).

Вентиляционные отверстия

Порт USB

Служит для подключения компьютера с помощью отдельно приобретаемого USB-кабеля.

Гнездо подачи бумаги

Во время печати из этого гнезда выдвигается бумага.

Крышка отсека аккумулятора

Разъем питания постоянного тока DC IN

Служит для подключения компактного блока питания.

* Для защиты от царапин во время транспортировки ЖК-монитор или дисплейное окно закрыто тонкой пластиковой пленкой. Удалите ее перед началом эксплуатации принтера.

Возможности данного принтера

Немедленная печать изображений, снятых камерой

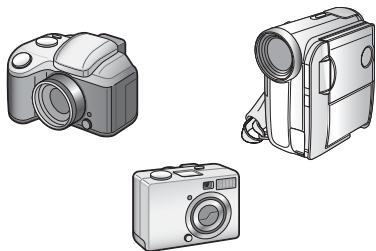

Подключите с помощью встроенного убирающегося USB-кабеля.

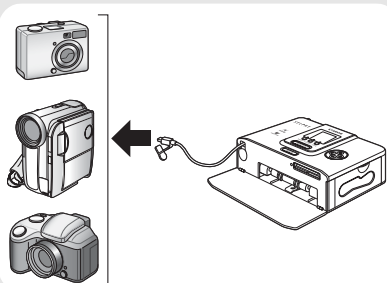

Выбор и печать изображений с карты памяти (только CP710)

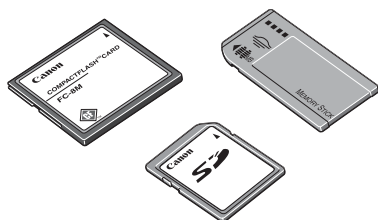

Вставьте карту памяти в соответствующее гнездо для карт памяти.

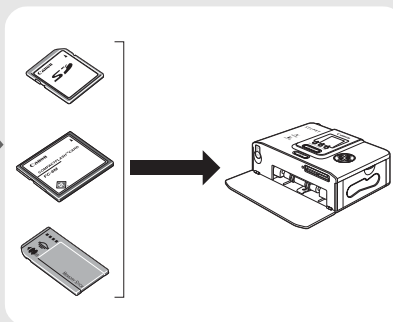

Печать с компьютера

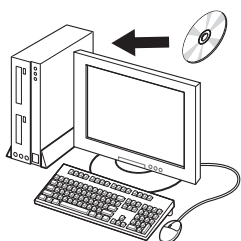

Необходимо установить программное обеспечение и подключить принтер к компьютеру с помощью USB-кабеля (продается отдельно).

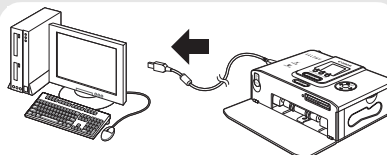

Перед подсоединением принтера к компьютеру обязательно установите программное обеспечение в соответствии с инструкциями на стр. 40.

Возможна печать на бумаге различных форматов

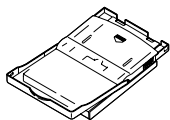

Кассета для бумаги формата L (продается отдельно)



- Можно легко печатать фотографии формата L.

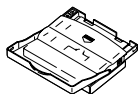

Кассета для бумаги формата кредитной карточки (продается отдельно)



- На бумаге для этикеток можно печатать этикетки на всем листе или восемь этикеток одного размера.

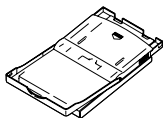

Кассета для бумаги формата открытки



- На бумаге формата открытки можно печатать оригинальные открытки.

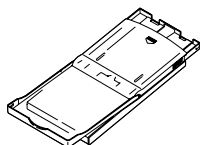

Кассета для широкоформатной бумаги (продается отдельно)



- Широкоформатная печать без полей. Некоторые камеры не поддерживают печать без полей.

Изображения можно обработать на компьютере и скомпоновать их различными способами

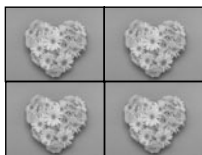

- Можно легко выбирать варианты компоновки для печати.



- На компьютере можно легко объединять изображения, снятые камерой в панорамном режиме.

- Изображения можно скомпоновать и распечатать любым требуемым способом.

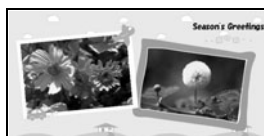
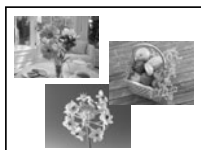

- Можно добавлять рамки или подписи и компоновать изображения требуемым способом.

Порядок печати и справочные руководства

Подготовка

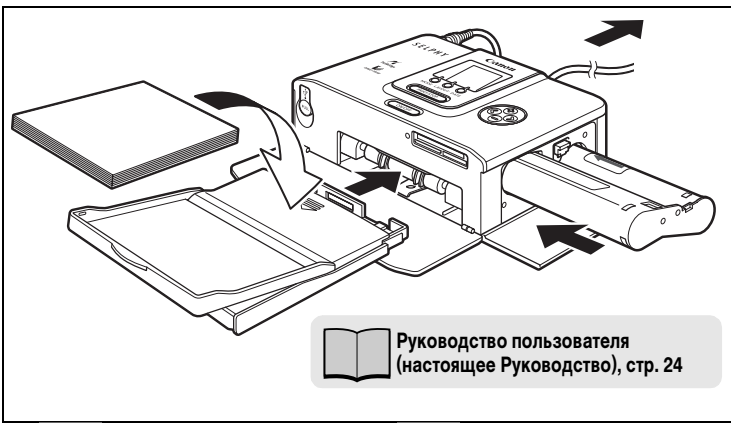

Подсоедините принтер к камере для печати

Печать с компьютера

Печать с карты памяти (только CP710)

Установка программного обеспечения и драйвера принтера

Руководство пользователя
(настоящее Руководство), стр. 39

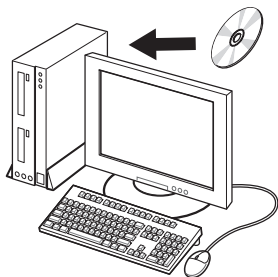



Перед подключением принтера к компьютеру необходимо установить драйвер принтера с компакт-диска CP Printer Solution Disk. Перед подключением принтера к компьютеру обязательно установите программное обеспечение в соответствии с инструкциями на стр. 40.

Устранение неполадок в случае ошибки

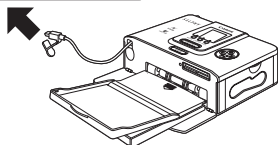
Подключение



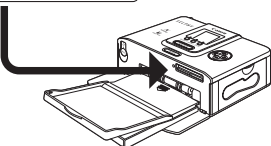

 **Руководство пользователя**
(настоящее Руководство), стр. 29

 **Руководство пользователя камеры**
Руководство по прямой печати



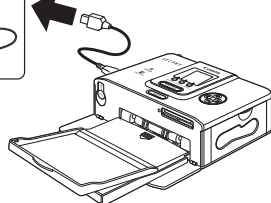
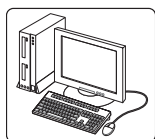

 **Руководство пользователя**
(настоящее Руководство), стр. 32

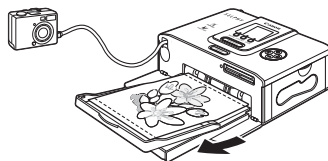

 **Руководство пользователя**
(настоящее Руководство), стр. 46

Печать



 **Руководство пользователя**
(настоящее Руководство), стр. 29

 **Руководство пользователя камеры**
Руководство по прямой печати

При использовании цифровых камер других производителей см. Руководство пользователя камеры.

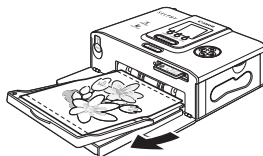

 **Руководство пользователя** (настоящее
Руководство), стр. 34, 35, 36

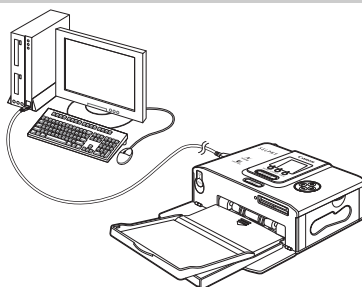

 **Руководство по программному**
обеспечению принтера (в формате PDF)

 **Устранение неполадок или сообщения об ошибках:**
Руководство пользователя (настоящее
Руководство), стр. 56, 59

 **Руководство по программному**
обеспечению принтера
(в формате PDF)

Подготовка

■ Подготовка наборов кассет с чернилами/бумаги и кассеты для бумаги

Подготовьте бумагу и кассету с чернилами/кассету для бумаги, соответствующие формату бумаги, используемой для печати.

Предусмотрено несколько типов бумаги и кассет с чернилами/кассет для бумаги.

Если используется неправильный набор, печать невозможна.

Проверьте названия наборов и их компонентов в приведенной ниже таблице.

Название кассеты для бумаги

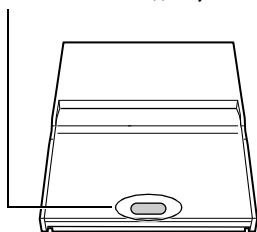

Название кассеты с чернилами

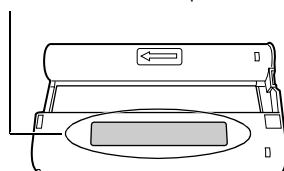

Формат бумаги	Название кассеты для бумаги	Название кассеты с чернилами*4
Формат L*1 (89 x 119 мм) (3,5 x 4,7 дюйма)	L SIZE	L size Canon XX Printouts Made in Japan/Japan
Формат кредитной карточки*2 (54 x 86 мм) (2,1 x 3,4 дюйма)	CARD SIZE	Card size Canon XX Printouts Made in Japan/Japan
Формат открытки (100 x 148 мм) (4 x 6 дюймов)	POSTCARD SIZE	Postcard (4x6in) size Canon XX Printouts Made in Japan/Japan
Широкий формат*3 (100 x 200 мм) (4 x 8 дюймов)	WIDE	Wide (100x200mm/4x8in) Canon XX Printouts Made in Japan/Japan

*1 Требуется кассета для бумаги PCL-CP100 (продается отдельно).

*2 Требуется кассета для бумаги PCC-CP100 (продается отдельно).

*3 Требуется кассета для бумаги PCW-CP100 (продается отдельно).

*4 Вид этикетки на кассете с чернилами может несколько отличаться от приведенного ниже примера. XX в примере означает количество печатаемых листов.

Отдельно продаваемые принадлежности → «Отдельно продаваемые принадлежности» (стр. 17)



Открывая набор цветных чернил и бумаги (набор полноформатных этикеток, набор этикеток), проверяйте его содержимое. Если чего-то не хватает или имеются повреждения, обратитесь за помощью к дилеру.

■ Установка кассеты с чернилами

Правила обращения с кассетами с чернилами → «Кассета с чернилами» (стр. 13)

1 Выберите слаbinу листа с чернилами в кассете.

- При наличии слабины листа с чернилами нажмите звездочку  на рисунке и аккуратно выберите слаbinу, поворачивая звездочку до распрямления листа с чернилами.

- ⚠ Если слишком сильно перемотать лист с чернилами, его может не хватить для печати всего комплекта бумаги.

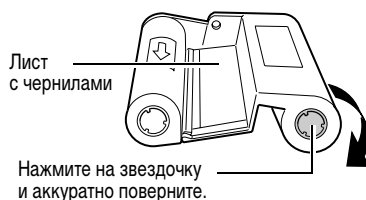

2 Откройте крышку отсека кассеты с чернилами и до упора вставьте кассету с чернилами в отсек.

- Вставьте кассету до упора, чтобы она зафиксировалась со щелчком.
- При необходимости извлечения кассеты с чернилами поднимите защелку и извлеките кассету.

- ⚠ Вставляя кассету с чернилами, не дотрагивайтесь до листа с чернилами и не тяните за него.

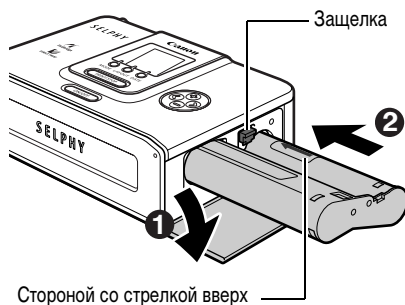

3 Закройте крышку отсека кассеты с чернилами.

- 📄 Можно проверить название кассеты с чернилами, загруженной в принтер.

CP710: по индикации на ЖК-мониторе (стр. 33).

CP510: через дисплейное окно на верхней панели принтера (стр. 19).

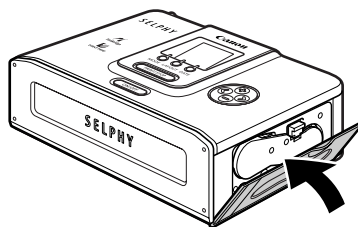

Запрещается повторное использование пустых кассет с чернилами. При попытке повторного использования пустой кассеты с чернилами возможны неполадки или повреждение принтера.

■ Загрузка бумаги в кассету для бумаги

Не загружайте в кассету для бумаги более 18 листов. Не загружайте в кассету для бумаги более 12 листов широкоформатной бумаги (100 x 200 мм).

Правила обращения с кассетами для бумаги → «Кассеты для бумаги» (стр. 13)

Правила обращения с бумагой → «Бумага» (стр. 14)



Используйте бумагу только указанных типов.

1 Откройте верхнюю и среднюю крышки кассеты для бумаги.

- Откройте верхнюю крышку, затем нажмите среднюю крышку в направлении стрелки и поднимите ее вверх.

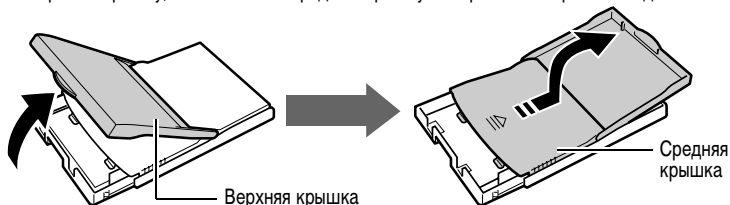

2 Веером пролистайте стопку бумаги и загрузите ее в кассету для бумаги, стороной для печати (глянцевой стороной) вверх.

- Загрузите бумагу формата открытки глянцевой стороной вверх, адресом/штампом к средней крышке, как показано на рисунке.
- Проглаживая пачку бумаги, не дотрагивайтесь до глянцевой стороны листов (во избежание появления следов от пальцев).

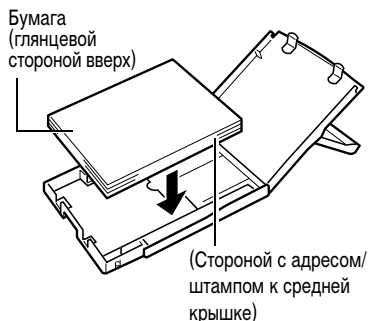

Формат L*

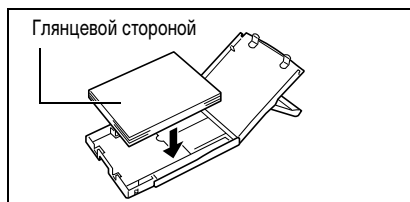

Формат кредитной карточки*

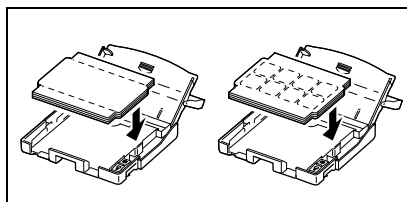

Широкий формат*(100 x 200 мм)

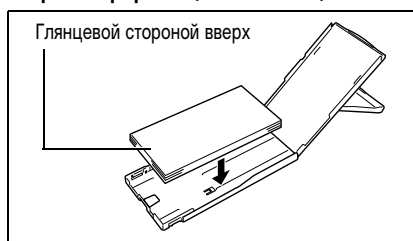

*Продается отдельно

3 Снова установите среднюю крышку в исходное положение.

- Опустив среднюю крышку, сдвиньте ее в направлении стрелки до фиксации со щелчком.
- Не закрывайте верхнюю крышку.

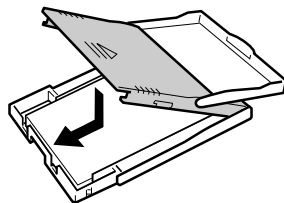

Распечатанная или подававшаяся в принтер бумага покрывается защитным покрытием, даже если на ней ничего не напечатано. Поэтому запрещается повторно использовать бумагу, на которой производилась печать или которая подавалась в принтер для печати. При повторном использовании бумаги она может приклеиться к листу с чернилами и, как следствие, повредить принтер.

■ Установка кассеты для бумаги

1 Откройте крышку отсека кассеты для бумаги.

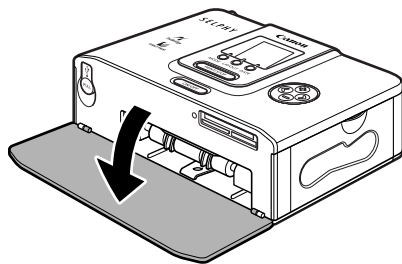

2 До упора вставьте кассету для бумаги в соответствующее гнездо.

- Перед установкой кассеты обязательно правильно загрузите в нее бумагу.
- Устанавливайте кассету для бумаги без перекосов, чтобы она скользила по нижней поверхности гнезда.

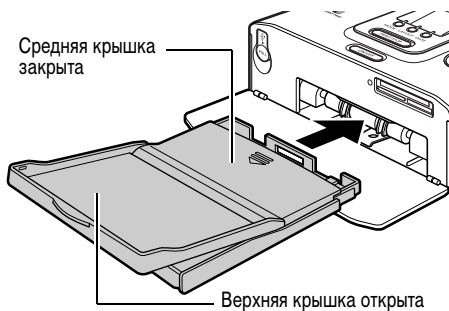

- Принтер выводит готовые распечатки в приемный лоток на верхней поверхности кассеты принтера (верхняя поверхность средней крышки или внутренняя поверхность верхней крышки). Для нормального вывода распечаток средняя крышка должна быть обязательно закрыта, а верхняя крышка – открыта.
- Не допускайте накопления в выходном отсеке более 9 листов. Не допускайте накопления слишком большого количества распечаток.

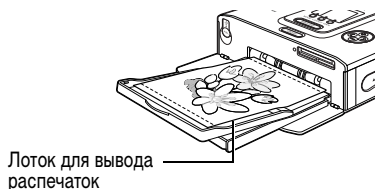

Во время подачи бумаги, печати или вывода бумаги запрещается извлекать кассету для бумаги.

■ Размещение принтера

Место эксплуатации → «Место эксплуатации» (стр. 12)

При выборе места установки принтера см. приведенный ниже рисунок. Цифры на рисунке соответствуют шагам в приведенных ниже инструкциях.

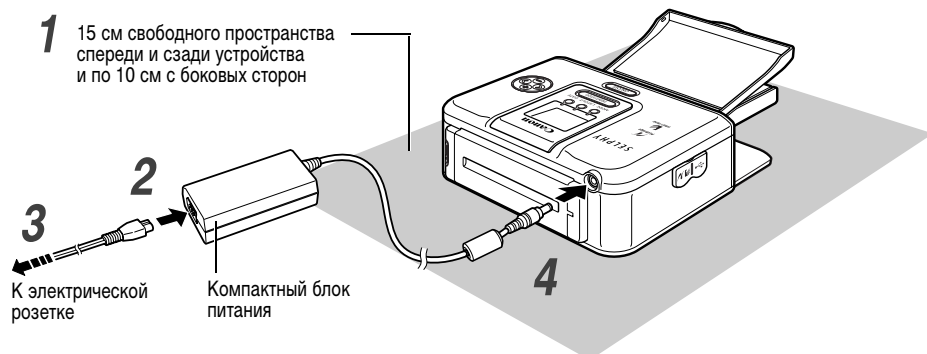

Также можно использовать аккумулятор (продается отдельно) (стр. 53).

1 Установите принтер на ровную поверхность.

2 Подключите входящий в комплект поставки кабель питания к входящему в комплект поставки компактному блоку питания CA-CP200.

3 Вставьте вилку в электрическую розетку.

4 Подключите кабель компактного блока питания к принтеру.

Подключение к камере для печати

Подключение к камере для печати

Подсоедините принтер к камере с помощью встроенного убирающегося USB-кабеля и начинайте печатать. В этом разделе рассматривается порядок печати с помощью камер Canon*.

Более подробные инструкции см. в *Руководстве пользователя камеры* или *Руководстве по прямой печати*.

*В других случаях см. раздел «Печать с цифровых камер других производителей» (стр. 64).



Убедитесь, что в принтер не установлена карта памяти и что принтер не подсоединен к компьютеру.



- Возможно подключение камер Canon, совместимых с принтерами CP710/CP510, или камер других производителей, поддерживающих стандарт *PictBridge*.
- При использовании камеры с принтером рекомендуется также подключить компактный блок питания камеры (продающийся отдельно или входящий в комплект поставки камеры). Если требуется использовать питание камеры от аккумулятора или элементов питания, убедитесь, что аккумулятор полностью заряжен или используются новые элементы питания.
- В комплект поставки некоторых моделей камер не входит компактный блок питания. Подробнее см. документ *Состав системы*, входящий в комплект поставки камеры.

1 Вытащите из принтера убирающийся USB-кабель и подсоедините его к камере.

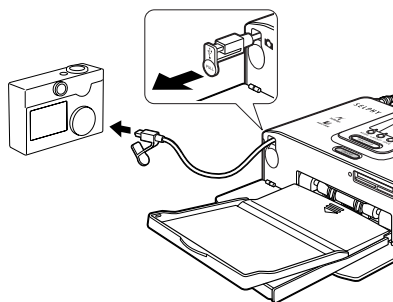

- Можно также использовать USB-кабель, входящий в комплект поставки камеры. В этом случае подключите разъем DIGITAL камеры к порту прямой печати (стр. 18, 19).
- Чтобы убрать USB-кабель, аккуратно потяните кабель на себя, затем отпустите его.
- Кабель можно вытянуть приблизительно на 25 см. Помните, что при вытягивании кабеля сверх этой длины можно повредить кабель.



2 Нажмите кнопку питания принтера.

- После включения питания принтера кнопка питания загорается зеленым цветом.

3 Включите питание камеры и откройте изображения.





- Убедитесь, что в левом верхнем углу ЖК-монитора отображается символ  (*PictBridge*)/  (*Canon Direct Print*).

Если этот символ не отображается → «Поиск и устранение неполадок» (стр. 56).

- При подключении кабеля к принтеру некоторые модели камер включаются автоматически. При этом на ЖК-мониторе отображается соответствующий символ.



4 Выведите на экран изображения для печати и нажмите кнопку SET или SELECT.

- Если в камере предусмотрена кнопка  (Печать/загрузка) или  (Прямая печать), печать начинается сразу же после нажатия кнопки  или  (выполнять шаг 5 не требуется).

5 Выберите пункт [Печатать] и нажмите кнопку SET или SELECT.

- Начинается печать. Во время печати кнопка питания принтера мигает зеленым цветом.
- После успешного завершения печати на камере снова отображается экран воспроизведения.

-  Если печать не начинается, проверьте, нет ли на ЖК-мониторе камеры каких-либо сообщений об ошибках (стр. 59).

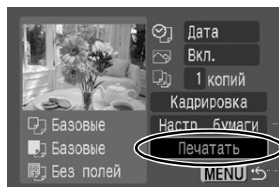

Вид экрана зависит от модели камеры.

■ Отсоединение камеры

Перед отсоединением камеры от принтера выключите принтер, удерживая нажатой кнопку питания до выключения зеленого индикатора.

■ Печать на отдельно продаваемой широкоформатной бумаге (100 x 200 мм (4 x 8 дюймов))

Область печати может отличаться в зависимости от используемой камеры.

Если на шаге 3 на стр. 29 отображается символ 

Печать на всей площади открытки.



Верхняя и нижняя части изображения обрезаются.

Если на шаге 3 на стр. 29 отображается символ 

Печать производится на части открытки размером 100 x 150 мм (4 x 6 дюймов).

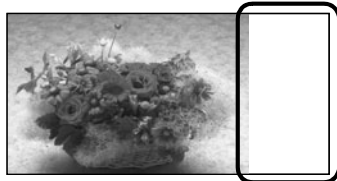

Эта область остается пустой, и в ней можно написать свое сообщение ручкой с маслосодержащими чернилами.



Если на шаге 3 на стр. 29 отображается символ , выберите на экране настройки размера бумаги значение [Базовые].

Печать с карты памяти (только CP710)

Вставьте карту памяти в принтер, чтобы можно было распечатать хранящиеся на ней изображения.









Убедитесь, что камера или компьютер не подсоединен к принтеру.



При печати с карты памяти можно повысить качество печати, используя для оптимизации информацию, сохраненную камерой в момент съемки фотографии.

Чтобы отключить оптимизацию изображения, при запуске печати нажмите кнопку DATE и, удерживая ее нажатой, кнопку PRINT/STOP (стр. 35).

Поддерживаемые карты памяти

Карты памяти, устанавливаемые непосредственно	Карты памяти, для которых требуется специальный адаптер
<ul style="list-style-type: none">● Карта памяти SD● Карта MultiMedia Card 	<ul style="list-style-type: none">● Карта miniSD  *1
<ul style="list-style-type: none">● Карта CompactFlash™ (CF-карта)● Карта Microdrive <p>*TYPEI/TYPEII (Поддерживаются только карты 3,3 В.)</p> 	<ul style="list-style-type: none">● Карта xD-Picture  *2
<ul style="list-style-type: none">● Memory Stick● Memory Stick PRO● Magic Gate Memory Stick 	<ul style="list-style-type: none">● Memory Stick Duo● Memory Stick PRO Duo● Magic Gate Memory Stick Duo  *1

*1 Используйте специальный адаптер для этой карты.

*2 Адаптер карт CompactFlash для карт xD-Picture Card приобретается отдельно.

- Данный принтер поддерживает изображения, снятые камерой, совместимой со стандартом файловой системы для камер DCF (Exif-совместимым) и стандартом DPOF (совместимым с вер. 1.00).
- Изображения, хранящиеся на несовместимых картах памяти, могут не считываться или возможно повреждение данных. Используйте карты памяти, совместимые с камерой. Подробнее см. Руководство пользователя камеры, входящее в комплект ее поставки.
- Форматируйте карту памяти в камере. Не следует форматировать карты памяти в компьютерах.
- Изображения, отредактированные в компьютере, могут не отображаться или печататься неправильно.

Установка карт памяти



Не устанавливайте одновременно две карты памяти или более.

1 Нажмите кнопку питания принтера.

- После включения питания принтера кнопка питания загорается зеленым цветом.
- Через некоторое время на ЖК-мониторе отображается начальный экран.

2 Полностью вставьте карту памяти в гнездо для карт.

- Карта памяти немного выступает из гнезда для карт.
- Индикатор мигает зеленым цветом, и на ЖК-мониторе отображаются изображения с карты памяти.



Карты памяти следует устанавливать этикеткой вверх.

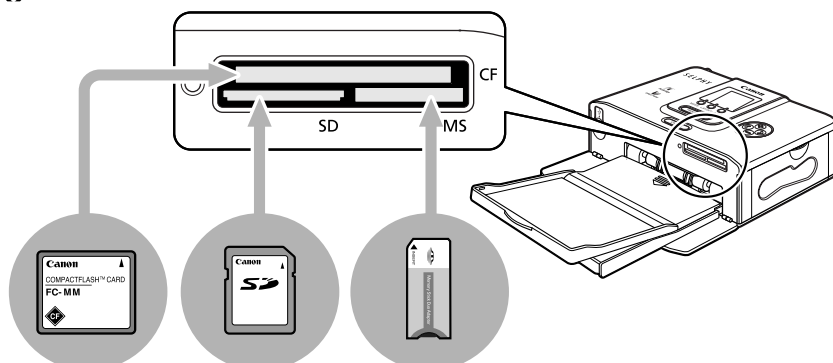

CF-карта/
Карта Microdrive/
Карта xD-Picture*

Карта памяти SD/
Карта Multimedia card/
Карта miniSD*

Memory Stick/Memory Stick Duo* /
Memory Stick PRO/Memory Stick PRO Duo* /
Magic Gate Memory Stick/
Magic Gate Memory Stick Duo*

*Требуется специальный адаптер (стр. 31).

ЖК-монитор → «Основная информация, отображаемая на ЖК-мониторе» (стр. 33)

Извлечение карт памяти

Возьмитесь за выступающую часть карты и извлеките ее из гнезда, как показано на приведенном справа рисунке.

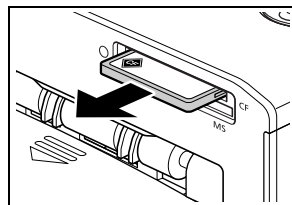

Пример. CF-карта



Не извлекайте карты памяти и не выключайте принтер при мигающем индикаторе.

ЖК-монитор и кнопки управления

ЖК-монитор

Служит для отображения изображений с карты памяти и параметров, заданных с помощью кнопок.

Кнопка PRINT/STOP (Печать/Стоп)

Запуск печати. При нажатии этой кнопки во время печати печать отменяется.

Кнопка ⏪ : отображение предыдущего изображения.

Кнопка ⏩ : отображение следующего изображения.

Кнопка + : увеличение количества распечаток.

Кнопка - : уменьшение количества распечаток.

Кнопка MODE (Режим)

Выбор режима печати.



ВЫБОР

Печать выбранных изображений (стр. 34).



ВСЕ

Печать по одному экземпляру всех изображений с карты памяти (стр. 35).



DPOF

Печать изображений с пометками DPOF (DPOF) (стр. 36)

Кнопка LAYOUT (Макет)

Служит для выбора макета печати (стр. 37).



Без полей



С полями



8 этикеток



Индекс

Возможна также печать номеров файлов.

Кнопка DATE (Дата)

Позволяет выбрать, следует ли печатать дату съемки фотографии. Если дата печатается, укажите формат даты (стр. 38).



Дата не печатается



Год/Месяц/Число



Месяц/Число/Год



Число/Месяц/Год

■ Основная информация, отображаемая на ЖК-мониторе

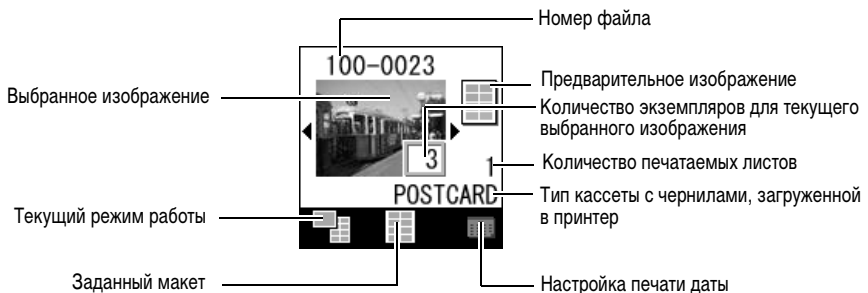

Экран ошибки → «Сообщения об ошибках» (стр. 59)



Печать выбранных изображений (ВЫБОР)

Выберите требуемое изображение на ЖК-мониторе и распечатайте это изображение. Можно напечатать необходимое количество экземпляров конкретного изображения.

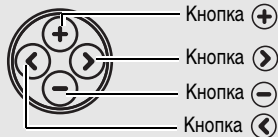
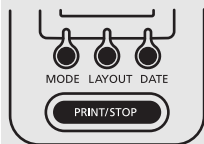
Кнопки, предусмотренные для этой функции



1 Включите принтер и установите карту памяти в гнездо для карт (стр. 32).

- Отображается экран  (Выбор). Если экран  не отображается, нажимайте кнопку **MODE** (Режим), пока не появится экран .
- Кнопка **LAYOUT** (Макет) позволяет выбрать макет (стр. 37).
- Кнопка **DATE** (Дата) позволяет задать печать даты (стр. 38).

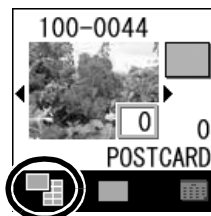

2 Кнопкой или выведите на экран изображение для печати.

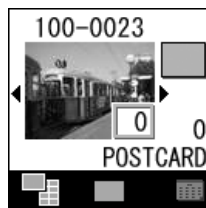

3 Кнопкой или задайте количество печатаемых экземпляров.

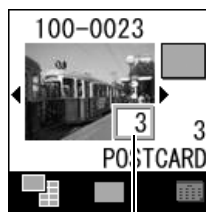

Количество экземпляров

4 Повторите шаги 2 и 3.

- Для отмены печати заданного изображения выведите его на экран и кнопкой  установите количество экземпляров «0».

5 Проверьте настройки на ЖК-мониторе.

Предварительное изображение
(если задан макет «8 этикеток»
(стр. 37))

 Убедитесь, что кассета для бумаги содержит требуемое количество листов бумаги.

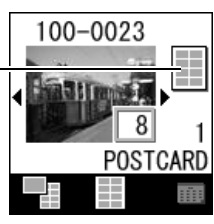

6 Нажмите кнопку PRINT/STOP (Печать/стоп).

- Начинается печать. Во время печати кнопка питания принтера мигает зеленым цветом.

Печать всех изображений (ВСЕ)

Печать по одному экземпляру каждого изображения с карты памяти.

Кнопки, предусмотренные для этой функции

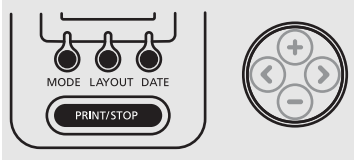

1 Включите принтер и установите карту памяти в гнездо для карт (стр. 32).

2 Кнопкой MODE установите режим (ВСЕ).

- Кнопка LAYOUT (Макет) позволяет выбрать макет (стр. 37).
- Кнопка DATE (Дата) позволяет задать печать даты (стр. 38).

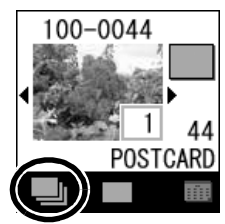

3 Проверьте настройки на ЖК-мониторе.

Предварительное изображение
(если задан макет «8 этикеток» (стр. 37))

Количество печатаемых листов

 Убедитесь, что кассета для бумаги содержит требуемое количество листов бумаги.

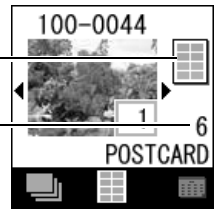

4 Нажмите кнопку PRINT/STOP (Печать/стоп).

- Начинается печать. Во время печати кнопка питания принтера мигает зеленым цветом.

Печать в соответствии с параметрами, заданными в камере (DPOF)

Можно печатать фотографии в соответствии с параметрами DPOF (Формат заказа цифровой печати), заданными в камере.

Кнопки, предусмотренные для этой функции

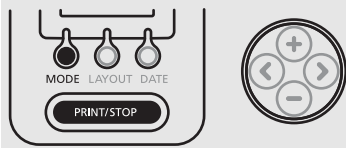

- Настройка печати даты определяется информацией DPOF. Задание печати даты с помощью кнопки DATE невозможно.
- Задание макета невозможно.

1



Включите принтер и установите карту памяти в гнездо для карт (стр. 32).

2

Кнопкой **MODE** установите режим  (DPOF).

- Выбор варианта  (DPOF) невозможен, если на карте памяти отсутствуют изображения с заданными параметрами DPOF.

Отображается «Тип печати», заданный в камере.

Оба:  Стандарт:  Индекс: 

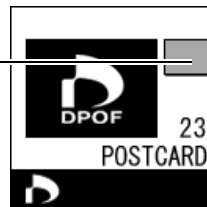

Убедитесь, что кассета для бумаги содержит требуемое количество листов бумаги.

3

Нажмите кнопку **PRINT/STOP** (Печать/стоп).

- Начинается печать. Во время печати кнопка питания принтера мигает зеленым цветом.

Задание макета

Задайте макет для печати.

Можно выбрать печать с полями/без полей, печать 8 этикеток или индексную печать (ИНДЕКС).

С полями



Без полей



8 этикеток



Индекс

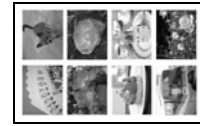

Возможна также печать номеров файлов.



Если задать режим печати ВСЕ и макет ИНДЕКС, можно распечатать список всех изображений, хранящихся на карте памяти.

1

Выберите требуемый режим работы, затем выберите требуемый макет, несколько раз нажав кнопку LAYOUT.

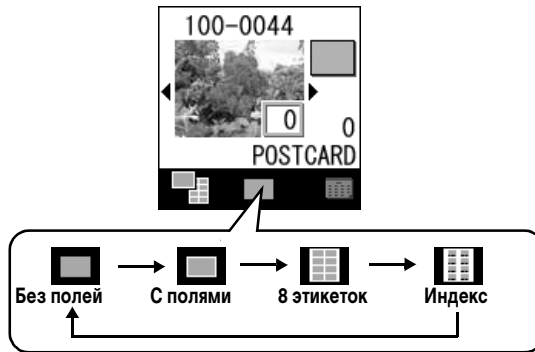

2

Проверьте настройки на ЖК-мониторе.

- Количество распечатываемых листов иногда изменяется в соответствии с макетом.

Пример. Выбран макет «8 этикеток»

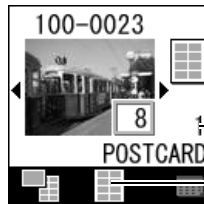

Количество печатаемых листов (1)



Выбранный макет (8 этикеток)

Печать даты

Выберите, следует ли печатать дату съемки фотографии. Если дата печатается, укажите формат даты.

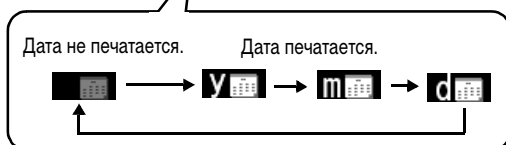
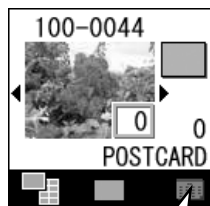
1 Выберите требуемый режим работы, затем кнопкой DATE выберите формат даты.



-  : Год/Месяц/Число
-  : Месяц/Число/Год
-  : Число/Месяц/Год

Подключение к компьютеру для печати

Требования к системе

Программное обеспечение следует устанавливать на компьютер, удовлетворяющий следующим минимальным требованиям.

Windows

ОС	Windows 2000 Service Pack 4 Windows XP (включая Service Pack 1 и Service Pack 2)
Модель компьютера	Перечисленные выше операционные системы (ОС) должны быть установлены на заводе-изготовителе на компьютер со встроенными USB-портами.
Процессор	Процессор Pentium 500 МГц или более мощный
ОЗУ	Не менее 256 Мбайт
Интерфейс	USB
Свободное пространство на жестком диске	<ul style="list-style-type: none">• Утилиты Canon<ul style="list-style-type: none">- Easy-PhotoPrint: не менее 65 Мбайт- PhotoStitch: не менее 40 Мбайт- PhotoRecord: не менее 100 Мбайт• Драйвер принтера Canon SELPHY CP710/CP510: не менее 4 Мбайт (объем свободного пространства, необходимого для установки)
Дисплей	1024 x 768 пикселей/Среднее (16 бит) или более

Macintosh

ОС	Mac OS X (v10.2 - v10.3)
Модель компьютера	Перечисленные выше операционные системы (ОС) должны быть установлены на заводе-изготовителе на компьютер со встроенными USB-портами.
Процессор	PowerPC G3/G4/G5
ОЗУ	Не менее 256 Мбайт
Интерфейс	USB
Свободное пространство на жестком диске	<ul style="list-style-type: none">• Утилиты Canon<ul style="list-style-type: none">- ImageBrowser: не менее 200 Мбайт- PhotoStitch: не менее 40 Мбайт• Драйвер принтера Canon SELPHY CP710/CP510: не менее 4 Мбайт (объем свободного пространства, необходимого для установки)
Дисплей	1024 x 768 пикселей/32000 цветов или более



- Для установки программного обеспечения требуется дисковод компакт-дисков.
- Даже если компьютер отвечает всем требованиям к системе, работа всех компьютерных функций не гарантируется.
- При подключении к плате, совместимой с USB 2.0, выполнение любых операций не гарантируется.
- Программное обеспечение для компьютеров Macintosh не может использоваться с дисками, отформатированными в формате UFS (Файловая система Unix).

Установка программного обеспечения и драйвера принтера

На компакт-диске CP Printer Solution Disk содержится программное обеспечение, необходимое для печати с компьютера. Установите программное обеспечение и драйвер принтера в соответствии с приведенными ниже инструкциями.



- Инструкции в этом разделе относятся к Windows XP и Mac OS X (v10.3). При использовании других версий ОС фактическое содержание экранов и процедур несколько отличается от приведенных ниже.
- Портал CANON iMAGE GATEWAY в настоящее время доступен только в перечисленных ниже странах Европы.

Англия	Германия	Франция	Италия
Финляндия	Дания	Нидерланды	Швеция
Швейцария	Норвегия	Ирландия	Бельгия
Австрия	Испания	Люксембург	Ελλάδα

Windows



- Перед подсоединением принтера к компьютеру обязательно установите программное обеспечение и драйвер принтера.
- При установке программного обеспечения необходимо войти в систему с полномочиями Администратора (администратора компьютерной системы).

1 Закройте все запущенные программы.

2 Установите компакт-диск CP Printer Solution Disk в дисковод компакт-дисков.

- Автоматически открывается панель программы установки. Если автоматического открытия панели программы установки не происходит, откройте ее в соответствии со следующими инструкциями:
 - в случае Windows XP щелкните мышью на кнопке [Start] (Пуск), выберите пункт [My Computer] (Мой компьютер) и дважды щелкните мышью на значке компакт-диска в следующем окне;
 - в случае Windows 2000 дважды щелкните мышью на значке [My Computer] (Мой компьютер) на рабочем столе, затем дважды щелкните мышью на значке компакт-диска в следующем окне.

3 Щелкните мышью на кнопке Application Software [Install] (Прикладное программное обеспечение – Установить), затем на кнопке [Next] (Далее).

Панель программы установки



4 Выберите тип установки [Easy Installation] (Простая установка) и щелкните мышью на кнопке [Next] (Далее).

- Для индивидуального выбора устанавливаемых программ выберите пункт [Custom Installation] (Пользовательская установка).

5 Следуйте инструкциям, выводимым на экран. После появления сообщения о завершении установки щелкните мышью на кнопке [Finish] (Готово).

- Перезагрузите компьютер при появлении диалогового окна с соответствующим предложением.

Затем установите на компьютер драйвер принтера.

6 Щелкните мышью на кнопке CP Printer Driver [Install] (Драйвер принтера CP – Установить).



- Если автоматического открытия панели программы установки не происходит, откройте ее в соответствии со следующими инструкциями:
 - в случае Windows XP щелкните мышью на кнопке [Start] (Пуск), выберите пункт [My Computer] (Мой компьютер) и дважды щелкните мышью на значке компакт-диска в следующем окне;
 - в случае Windows 2000 дважды щелкните мышью на значке [My Computer] (Мой компьютер) на рабочем столе, затем дважды щелкните мышью на значке компакт-диска в следующем окне.

7 Щелкните мышью на используемом принтере, затем щелкните мышью на кнопке [Next] в следующем открывшемся окне.

8 Если Вы принимаете все условия лицензионного соглашения на программное обеспечение, щелкните мышью на кнопке [Yes] (Да).

- Запускается программа установки.

9

При появлении показанного ниже экрана подсоедините принтер к компьютеру с помощью продаваемого в магазинах USB-кабеля и включите питание принтера.



Порядок подсоединения см. в разделе «Подсоединение принтера к компьютеру» (стр. 46).

- Следуйте инструкциям, выводимым на экран.

10

После появления сообщения о завершении установки щелкните мышью на кнопке [Finish] (Готово).

- Перезагрузите компьютер при появлении диалогового окна с соответствующим предложением.

11

После появления рабочего стола компьютера извлеките компакт-диск CP Printer Solution Disk из дисководов компакт-дисков.



Перед подсоединением принтера к компьютеру обязательно установите программное обеспечение и драйвер принтера.

1 Закройте все запущенные программы.

2 Установите компакт-диск **CP Printer Solution Disk** в дисковод компакт-дисков и дважды щелкните мышью на значке **[Canon CP Printer Installer]** (Программа установки принтера Canon CP) в окне компакт-диска.

- Открывается панель программы установки.

3 Щелкните мышью на кнопке **Application Software [Install]** (Прикладное программное обеспечение – Установить).

Панель программы установки



4 Выберите вариант **[Easy Installation]** (Простая установка) и щелкните мышью на кнопке **[Next]** (Далее).

- Для индивидуального выбора устанавливаемых программ выберите пункт **[Custom Installation]** (Пользовательская установка).

5 Следуйте инструкциям, выводимым на экран. После появления сообщения о завершении установки щелкните мышью на кнопке **[OK]**.

Затем установите на компьютер драйвер принтера.

6 Щелкните мышью на кнопке **CP Printer Driver [Install]** (Драйвер принтера CP – Установить).

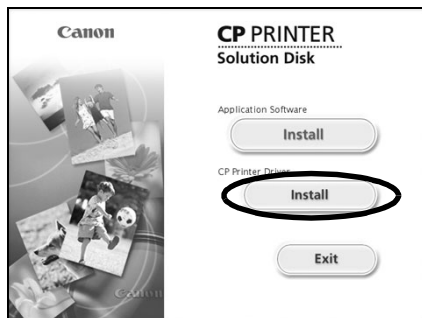

7 Щелкните мышью на используемом принтере.

8 Если Вы принимаете все условия лицензионного соглашения на программное обеспечение, щелкните мышью на кнопке **[Agree]** (Принимаю).

- Запускается программа установки.

9 Выберите вариант **[Easy Install]** (Простая установка), затем щелкните мышью на кнопке **[Install]** (Установить).

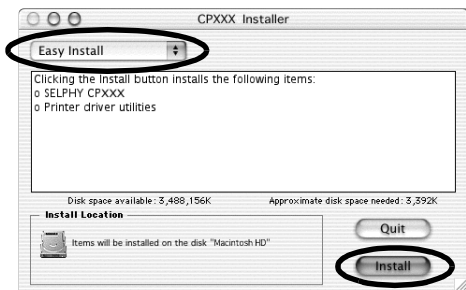

- Следуйте инструкциям, выводимым на экран.
- Перезагрузите компьютер при появлении диалогового окна с соответствующим предложением.

10 После появления рабочего стола компьютера извлеките компакт-диск **CP Printer Solution Disk** из дисковод компакт-дисков.

Затем зарегистрируйте принтер в списке принтеров.

11 Подсоедините принтер к компьютеру с помощью продаваемого в магазинах **USB-кабеля** и **включите питание принтера**.

Инструкции по подсоединению принтера см. в разделе «Подсоединение принтера к компьютеру» (стр. 46).

12 Дважды щелкните мышью на значке [Printer Setup Utility] (Утилита настройки принтера) или [Print Center] (Центр печати) в папке [Applications] (Приложения) ▶ [Utilities] (Утилиты).

- Открывается окно [Printer List] (Список принтеров).

13 Щелкните мышью на кнопке [Add] (Добавить).



14 Выберите [USB], выберите название принтера, затем щелкните мышью на кнопке [Add] (Добавить).

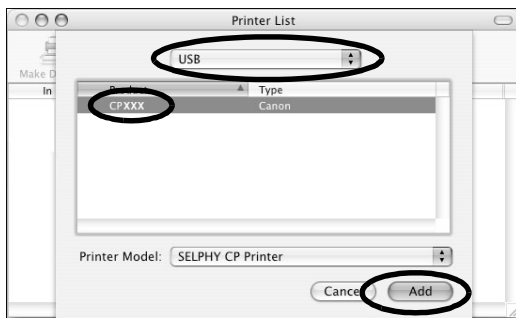

15 Закройте окно, щелкнув мышью на значке  в левом верхнем углу.

Подсоединение принтера к компьютеру

Замечания по подсоединению

Перед подсоединением принтера к компьютеру убедитесь, что в принтер не установлена карта памяти и принтер не подсоединен к камере.

- Возможны нарушения в работе принтера.

При использовании USB-кабеля обязательно подсоединяйте принтер непосредственно к компьютеру.

- При подсоединении USB-кабеля через USB-концентратор возможны сбои в работе принтера.

Не используйте вместе с принтером другие USB-устройства (кроме USB-мыши или USB-клавиатуры). Возможны нарушения в работе принтера.

- Отсоедините от компьютера другие USB-устройства, затем заново подсоедините принтер.

Не подсоединяйте к одному компьютеру сразу несколько принтеров, поддерживающих прямую печать (все принтеры серии CP).

- Возможны нарушения в работе принтеров.

В случае Windows при подсоединении принтера к компьютеру рекомендуется использовать тот же USB-порт, что и при установке драйвера принтера.

- Если принтер будет подсоединен к другому USB-порту, операционная система Windows может создать копию драйвера принтера. Это зависит от версии Windows и драйвера принтера и не влияет на работу принтера.

Для удаления копии драйвера принтера следуйте приведенным ниже инструкциям.

1. Отсоедините USB-кабель от компьютера.
2. Удалите копию драйвера принтера в соответствии со следующими указаниями (не используйте программу удаления):
 - (1) В случае Windows XP щелкните мышью на кнопке [Start] (Пуск) и выберите [Control Panel] (Панель управления) ► [Printers and Other Hardware] (Принтеры и другое оборудование) ► [Printers and Faxes] (Принтеры и факсы).
В случае Windows 2000 щелкните мышью на кнопке [Start] (Пуск) и выберите [Settings] (Настройка) ► [Printers] (Принтеры).
 - (2) Щелкните правой кнопкой мыши на копии драйвера принтера и выберите [Delete] (Удалить) в контекстном меню.
3. Перезагрузите компьютер. Подсоедините принтер к USB-порту, использовавшемуся при установке драйвера принтера.



- Когда к USB-порту подсоединен принтер, не переводите компьютер в режим ожидания (или в спящий режим).
- Если это случайно произойдет, не отсоединяйте USB-кабель от компьютера, находящегося в режиме ожидания – сначала верните компьютер в обычный режим, не отсоединяя USB-кабель. Если USB-кабель будет отсоединен, когда компьютер находится в режиме ожидания, возврат компьютера в обычный режим может оказаться невозможным. Подробнее о режиме ожидания компьютера см. в документации на компьютер.

1

Подсоедините один разъем отдельно приобретаемого USB-кабеля к USB-порту принтера, а другой разъем – к USB-порту компьютера.

- Выключать принтер или компьютер не требуется.
- При подсоединении принтера к компьютеру убедитесь, что разъемы USB-кабеля подходят к портам принтера и компьютера.
- Информацию о расположении и ориентации USB-порта компьютера см. в документации на компьютер.

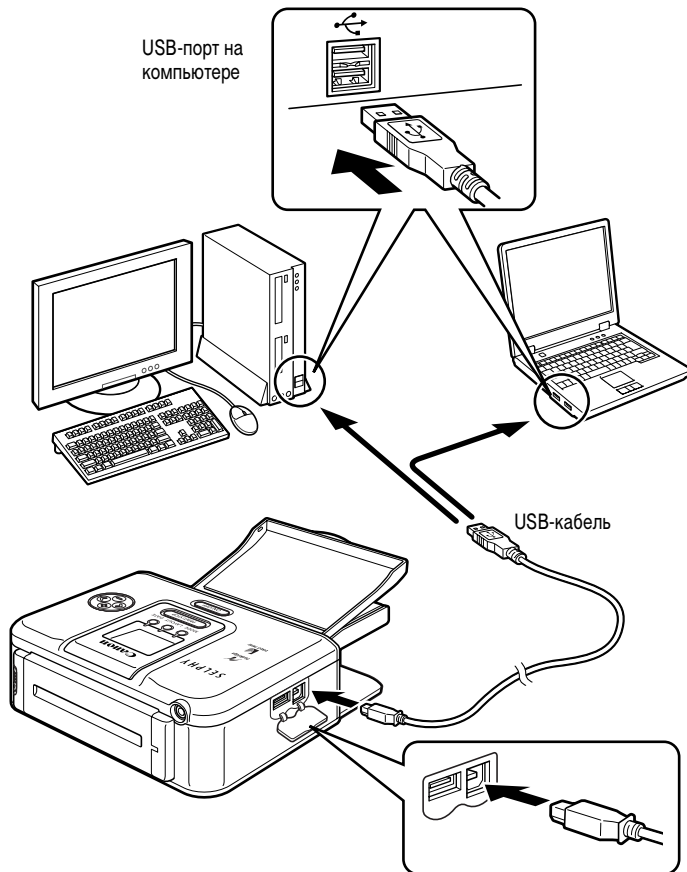

При отсоединении USB-кабеля выключать принтер или компьютер не требуется.

Руководства по программному обеспечению



Для просмотра Руководств в формате PDF необходимо установить программу Adobe Reader или Adobe Acrobat Reader. Если в компьютере отсутствует эта программа, загрузите ее с указанного ниже Web-узла. <http://www.adobe.com/products/acrobat/readstep2.html>

■ Руководство по программному обеспечению принтера

В этом руководстве рассматривается печать с помощью установленного на компьютере программного обеспечения.

1 Установите программное обеспечение с компакт-диска CP Printer Solution Disk. (Windows → стр. 40, Macintosh → стр. 43)

- Руководство по программному обеспечению принтера автоматически устанавливается на компьютер, и на рабочем столе появляется значок  [CP Printer Guide] (Руководство принтера CP).

2 Дважды щелкните мышью на значке [CP Printer Guide] (Руководство принтера CP).

- Открывается *Руководство по программному обеспечению принтера*.



- Если требуется *Руководство по программному обеспечению принтера* на другом языке:

Windows/Macintosh:

Дважды щелкните мышью на папке требуемого языка и папке [README] на компакт-диске CD-ROM, затем дважды щелкните мышью на значке [CP PRINTER USER GUIDE] (Руководство пользователя принтера CP).

Удаление программного обеспечения



Программное обеспечение следует удалять, если оно больше не требуется, или для устранения некоторых неполадок. Помните, что после удаления программного обеспечения пользоваться им невозможно.

Windows

Инструкции в этом разделе относятся к удалению программы Easy-PhotoPrint.

- Щелкните мышью на кнопке [Start] (Пуск) и выберите [All Programs] (Все программы) или [Programs] (Программы) ▶ [Canon Utilities] ▶ [ZoomBrowser EX] ▶ [Easy-PhotoPrint Uninstall] (Удаление Easy-PhotoPrint).

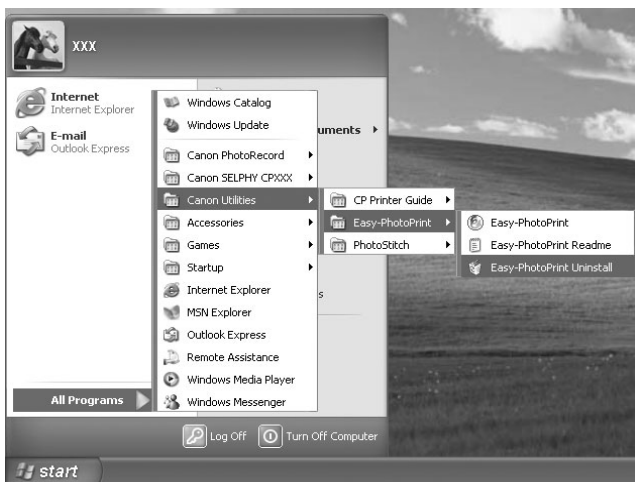

- Следуйте инструкциям, выводимым на экран.



- Программа PhotoStitch удаляется аналогично.
- Для удаления программы PhotoRecord щелкните мышью на кнопке [Start] (Пуск) и выберите [All Programs] (Все программы) или [Programs] (Программы) ▶ [Canon PhotoRecord] ▶ [PhotoRecord Uninstall] (Удаление PhotoRecord).

Macintosh

- Перетащите папку программы (папку, в которую была установлена программа) в корзину (Trash).

- Очистите корзину.



Будьте внимательны, чтобы случайно не удалить папки с загруженными изображениями, которые могут находиться внутри папки программы.

Удаление драйвера принтера



Драйвер принтера следует удалять, если он больше не требуется, или для устранения некоторых неполадок. Обратите внимание, что после удаления драйвера принтера печатать на принтере невозможно.

Для удаления драйвера принтера обязательно следуйте инструкциям из этого раздела.

Windows

1

Щелкните мышью на кнопке [Start] (Пуск) и выберите [All Programs] (Все программы) или [Programs] (Программы) ► [Canon SELPHY CP XXX] ► [Uninstall] (Удалить).



2

Выберите удаляемый принтер и щелкните мышью на кнопке [Next] (Далее).

- Следуйте инструкциям, выводимым на экран.

1 Установите компакт-диск CP Printer Solution Disk в дисковод компакт-дисков и дважды щелкните мышью на значке [Canon CP Printer Installer] (Программа установки принтера Canon CP).

- Открывается панель программы установки.

2 Щелкните мышью на кнопке CP Printer Driver [Install] (Драйвер принтера CP – Установить).



3 Выберите удаляемый принтер.

4 Если Вы принимаете все условия лицензионного соглашения на программное обеспечение, щелкните мышью на кнопке [Agree] (Принимаю).

5 Выберите вариант [Uninstall] (Удалить), затем щелкните мышью на кнопке [Uninstall] (Удалить).

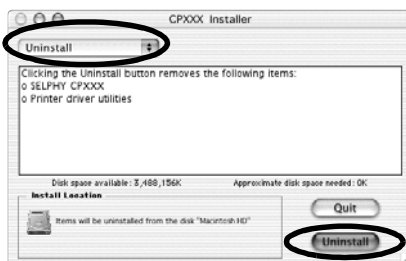

6 Следуйте инструкциям, выводимым на экран. После появления сообщения о завершении удаления щелкните мышью на кнопке [Quit] (Выход). Извлеките компакт-диск CP Printer Solution Disk из дисковода компакт-дисков.

Затем удалите принтер из списка принтеров.

7 Дважды щелкните мышью на значке [Printer Setup Utility] (Утилита настройки принтера) или [Print Center] (Центр печати) в папке [Applications] (Приложения) ► [Utilities] (Утилиты).

- Открывается окно [Printer List] (Список принтеров).

8 Выберите удаляемый принтер, затем щелкните мышью на кнопке [Delete] (Удалить).

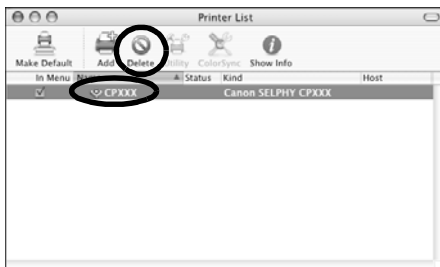

9 Закройте окно, щелкнув мышью на значке  в левом верхнем углу.

Использование аккумулятора (продается отдельно)

Установив аккумулятор NB-CP2L (продается отдельно), можно печатать вне помещения или в помещениях, в которых отсутствуют электрические розетки.

Правила эксплуатации и обращения с аккумулятором → «Аккумулятор (продается отдельно)» (стр. 15)



- Использование аккумулятора NB-CP1L (продается отдельно) не допускается.
- Используйте аккумулятор только в изделиях, рекомендованных компанией Canon.

Установка и зарядка аккумулятора

Зарядка аккумулятора производится с помощью принтера.

Для зарядки аккумулятора NB-CP2L установите его на принтер.

1 Снимите с аккумулятора крышку клемм.

- Если аккумулятор не используется, обязательно храните его с установленной крышкой клемм.

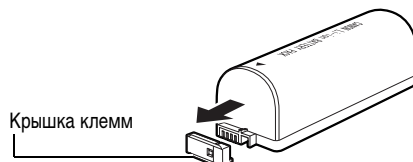

2 Нажмите рычаг фиксатора крышки отсека аккумулятора вниз и снимите крышку.

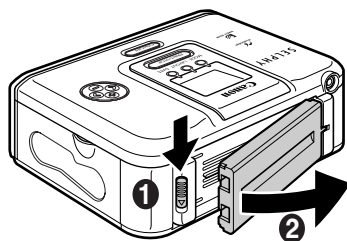

3 Установите аккумулятор на принтер.

- Вдвиньте аккумулятор на место в направлении стрелки, затем нажмите на аккумулятор до фиксации со щелчком.

- Для снятия аккумулятора нажмите рычаг фиксатора крышки отсека аккумулятора вниз и извлеките аккумулятор. Затем установите крышку отсека аккумулятора.

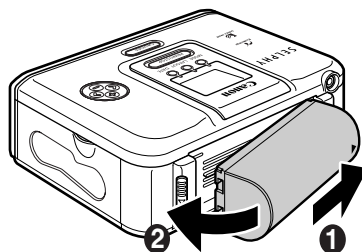

4 Подсоедините кабель питания к компактному блоку питания CA-CP200 и включите его в электрическую розетку.

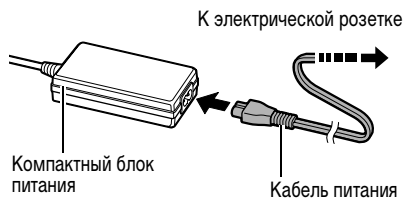

5 Подключите кабель компактного блока питания к принтеру.

- Во время зарядки кнопка питания горит оранжевым цветом; после полной зарядки аккумулятора индикатор выключается.

⚠ Если во время зарядки аккумулятора включить питание принтера, нажав кнопку питания, зарядка прекращается. При повторном нажатии кнопки питания принтер выключается, и зарядка возобновляется.

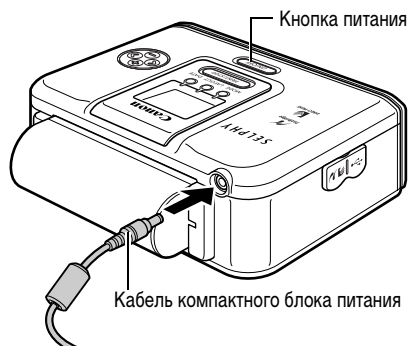

6 После завершения зарядки отсоедините кабель компактного блока питания от принтера.

- Аккумулятор можно использовать для питания принтера.

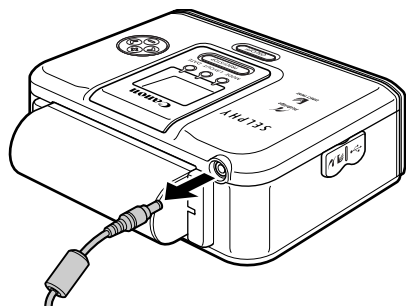

При питании от аккумулятора принтер автоматически выключается, если он не используется более 5 мин.

■ Состояние аккумулятора

Если аккумулятор разряжен, кнопка питания принтера мигает оранжевым цветом.

Кроме того, на ЖК-монитор камеры или принтера (только модель CP710) выводится сообщение об ошибке (стр. 60).

Замените аккумулятор на полностью заряженный или зарядите аккумулятор.

Чистка принтера

Чистка внутренних поверхностей принтера

Если на распечатанных изображениях видны бледные полосы, это может быть вызвано пылью, скопившейся внутри принтера. Удалите всю пыль с помощью чистящего приспособления, входящего в комплект поставки принтера.

1 Извлеките кассету с чернилами.

2 Вставьте чистящее приспособление в направлении стрелки, стрелкой на чистящем приспособлении вверх. До упора вставьте чистящее приспособление в принтер, затем 2 или 3 раза вдвиньте и выдвиньте его.

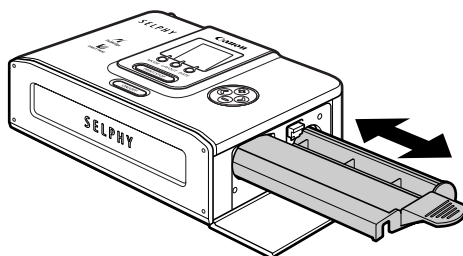

Чистка корпуса принтера

Протрите корпус мягкой сухой тканью. Если требуется более тщательная чистка, сначала протрите принтер тканью, смоченной разбавленным нейтральным растворителем, затем протрите сухой мягкой тканью. При использовании химической чистящей ткани ознакомьтесь с прилагаемой к ней инструкцией и соблюдайте все указания.



Запрещается использовать для чистки принтера растворители для краски, бензол или прочие летучие растворители. Летучие растворители могут вызвать деформацию или расслоение корпуса.

Чистка задней панели принтера

Содержите вентиляционные отверстия в чистоте. По мере необходимости очищайте вентиляционные отверстия. Пыль, проникающая в принтер через вентиляционные отверстия, может попасть на лист с чернилами и вызвать снижение качества печати.

В случае загрязнения листа с чернилами извлеките кассету с чернилами и замените ее на новую.

Поиск и устранение неполадок

Если принтер работает со сбоями, попробуйте обнаружить и устранить неполадку в соответствии с приведенными ниже указаниями. Если неполадку устранить не удалось, обратитесь за помощью к дилеру или в службу поддержки клиентов компании Canon.

Отсутствует питание принтера.

Неправильно подключен компактный блок питания или кабель питания.

- Проверьте правильность подключения компактного блока питания или кабеля питания. Убедитесь, что кабель питания подключен к стандартной электрической розетке.

Кнопка питания принтера мигает красным цветом.

Сбой в работе принтера.

- Выключите и снова включите питание принтера.

В левом верхнем углу ЖК-монитора не отображается символ (PictBridge) или (Canon Direct Print).

Кабель подключен неправильно.

- Правильно подключите кабель (стр. 29).

Питание принтера выключено.

- Включите питание принтера (стр. 29).

Микропрограммное обеспечение камеры несовместимо с принтером.



- Для получения информации или загрузки совместимого микропрограммного обеспечения посетите Web-узел Canon BeBit (<http://web.canon.jp/imaging/BeBit-e.html>) или региональный Web-узел компании Canon.

Производится печать с карты памяти или с подсоединенного компьютера.

- Подождите завершения печати.

Принтер не печатает.

Принтер неправильно подключен к компьютеру.

- Правильно подключите кабель (стр. 29). При правильном подключении на ЖК-мониторе камеры отображается символ  или .

Разряжены элементы питания камеры.

- Установите полностью заряженный аккумулятор или новые элементы питания либо подключите камеру к электрической розетке (с помощью дополнительно приобретаемого компактного блока питания камеры).

Неправильно установлена кассета с чернилами.

- Правильно установите кассету с чернилами (стр. 25).

Слишком большая слабина листа с чернилами в кассете.

- Выберите слабину (стр. 25).

Кассета для бумаги вставлена не до упора.

- Правильно установите кассету для бумаги (стр. 27).

Принтер перегрелся.

- Подождите, пока принтер охладится.

Остановка в процессе печати.

Принтер неправильно подключен к компьютеру.

- Правильно подключите кабель (стр. 29).

Кнопка питания принтера горит красным цветом, но на ЖК-мониторе камеры не отображаются никакие сообщения об ошибках.

Сбой в работе принтера.	● Извлеките бумагу из гнезда подачи бумаги и уберите слабую ленту с чернилами. Выключите и снова включите питание принтера.
-------------------------	---

Низкое качество печати.

Используется бумага неправильного типа.	● Используйте бумагу указанного типа.
Бумага загружена неправильной стороной вверх.	● Правильно загрузите бумагу (стр. 26).
Загрязнен лист с чернилами или бумага.	● Используйте чистый лист с чернилами и чистую бумагу.
Внутри принтера произошла конденсация влаги.	● Подождите, пока сконденсировавшаяся влага испарится (стр. 13).

Искажения на распечатанных изображениях.

Принтер расположен слишком близко к телевизору, игровой приставке или другому источнику электромагнитного излучения.	● Отодвиньте принтер на расстояние не менее 1 метра от источника электромагнитного излучения.
Принтер расположен слишком близко к стереофоническому громкоговорителю, мощному электродвигателю или другому источнику сильного магнитного поля.	● Отодвиньте принтер от источника сильного магнитного поля.

Чернил недостаточно для печати всех листов, входящих в комплект.

Вы многократно включали и выключали питание принтера.	● Не включайте и не выключайте питание принтера без необходимости.
Вы потянули лист с чернилами.	● Не тяните лист с чернилами с силой.
Перед печатью был оторван или согнут перфорированный край бумаги.	● Не отрывайте и не изгибайте перфорированный край бумаги.
Когда при печати нескольких листов в принтере закончилась бумага, была извлечена кассета с чернилами.	● Загрузите бумагу в кассету для бумаги, не извлекая кассету с чернилами.

При нажатии кнопки  ,  или SET на камере ничего не происходит.

Принтер перегрелся.	● Подождите, пока принтер охладится.
Идет печать.	● Подождите, пока принтер завершит печать.

Частое замятие бумаги.

Кассета для бумаги перегружена.	● Не загружайте в кассету более 18 листов бумаги. Не загружайте в кассету для бумаги более 12 листов широкоформатной бумаги (100 x 200 мм).
Переполнен выходной отсек для распечаток.	● Не допускайте накопления в выходном отсеке более 9 листов.
Бумага помята или скручена.	● Не используйте мятую или скрученную бумагу.

На распечатках видны бледные полосы.

Внутри принтера накопилась пыль.	● Уберите из принтера пыль с помощью чистящего приспособления (стр. 55).
----------------------------------	--

На ЖК-мониторе вместо изображения отображается знак вопроса «?». (только CP710)

Иногда может отображаться знак вопроса «?». Это зависит от изображения.	● Иногда не удается распечатать изображение.
---	--

Изображение, выбранное на ЖК-мониторе, не печатается (только CP710).

При печати списка изображений индексная распечатка содержит знаки вопроса «?» вместо изображений (только CP710).

Произведена попытка распечатать следующие изображения: - изображение, снятое другой камерой или записанное с другим типом данных; - изображение, измененное на компьютере; - изображение со слишком большим объемом данных; - изображение с поврежденными данными.	● Проверьте размер распечатываемого изображения и количество записанных пикселей в камере и преобразуйте изображение в изображение со сжатием JPEG, отображаемое камерой. Размер файлов изображений не должен превышать 8000 x 6000 пикселей.
--	---

Сообщения об ошибках





При возникновении во время печати любой ошибки кнопка питания горит или мигает красным цветом. Если неполадка возникла в то время, когда принтер подключен к камере, на ЖК-мониторе камеры может отображаться сообщение об ошибке.



Модель CP710



На ЖК-мониторе принтера также отображается экран, показывающий тип ошибки. См. соответствующие меры по устранению.

Модель CP510

Проверьте ЖК-монитор камеры и см. соответствующие меры по устранению.

ЖК-монитор принтера CP710	ЖК-монитор камеры
	Нет бумаги <ul style="list-style-type: none"> ● Убедитесь, что кассета для бумаги установлена правильно. ● Убедитесь, что кассета для бумаги содержит бумагу. ● В случае неполадок при подаче бумаги извлеките кассету для бумаги и вручную удалите из принтера всю оставшуюся бумагу.
	Несовместимый размер бумаги <ul style="list-style-type: none"> ● В кассету для бумаги загружена бумага неправильного формата. Используйте бумагу указанного формата.
	Замятие бумаги <ul style="list-style-type: none"> ● Выключите и снова включите питание принтера. Если бумага не будет выведена из принтера, обратитесь за помощью в службу поддержки клиентов компании Canon.
Нет индикации	Бумага была заменена <ul style="list-style-type: none"> ● После открытия меню печати была заменена бумага. Загрузите бумагу исходного формата или измените параметры печати.
	Нет чернил <ul style="list-style-type: none"> ● Если в принтере отсутствует кассета с чернилами, загрузите ее. ● Если в кассете с чернилами закончились чернила, установите новую кассету с чернилами.
	Бумага и чернила не совмест. <ul style="list-style-type: none"> ● Проверьте комплекты чернил и бумаги и используйте правильный комплект.
	«Ошибка с картриджем» или «Ошибка картриджа» <ul style="list-style-type: none"> ● Извлеките кассету с чернилами из принтера, уберите слабину листа с чернилами и снова установите кассету. Если неполадка не устранена, установите новую кассету с чернилами. Если кассета с чернилами застряла в принтере, обратитесь за помощью в службу поддержки клиентов компании Canon.

ЖК-монитор принтера CP710	ЖК-монитор камеры
	<p>Зарядите батарею принтера</p> <ul style="list-style-type: none"> ● Замените аккумулятор на полностью заряженный или зарядите аккумулятор. Можно также использовать компактный блок питания принтера.
	<p>Ошибка коммуникации</p> <ul style="list-style-type: none"> ● Выключите и снова включите питание принтера и камеры. Если сообщение об ошибке сохранилось, обратитесь за помощью в службу поддержки клиентов компании Canon.
	<p>Не печатается!</p> <ul style="list-style-type: none"> ● Произведена попытка распечатать следующие изображения: <ul style="list-style-type: none"> -изображение, снятое другой камерой или записанное с другим типом данных; -изображение, измененное на компьютере. <p>Проверьте, соответствует ли размер изображения разрешающей способности камеры. Если размер не соответствует, измените размеры изображения и, при необходимости, преобразуйте его в изображение JPEG, поддерживаемое камерой.</p> <p>Не печатается xx снимков</p> <ul style="list-style-type: none"> ● Произведена попытка распечатать с помощью параметров DPOF xx следующих изображений: <ul style="list-style-type: none"> -изображение, снятое другой камерой или записанное с другим типом данных; -изображение, измененное на компьютере. <p>Проверьте, соответствует ли размер изображения разрешающей способности камеры. Если размер не соответствует, измените размеры изображения и, при необходимости, преобразуйте его в изображение JPEG, поддерживаемое камерой.</p> <p>Ошибка файла</p> <ul style="list-style-type: none"> ● Произведена попытка печати изображения, несовместимого со стандартом <i>PictBridge</i>. Печать некоторых изображений, записанных другой камерой или отредактированных на компьютере, невозможна. Преобразуйте изображения в изображения JPEG, поддерживаемые камерой.
Нет индикации	<p>Аппаратная ошибка</p> <ul style="list-style-type: none"> ● Проверьте, не возникла ли ошибка, отличная от ошибки бумаги или чернил.

ЖК-монитор	Причина/способ устранения
	<ul style="list-style-type: none"> ● Карта памяти не загружена в гнездо для карты. ● Карта памяти неправильно загружена в гнездо для карты. Полностью вставьте карту памяти в гнездо для карт (стр. 32).
	<ul style="list-style-type: none"> ● Карта памяти не содержит изображений. Установите карту памяти с записанными изображениями.
	<ul style="list-style-type: none"> ● Произведена попытка распечатать следующие изображения; при нажатии кнопки PRINT/STOP производится возврат к исходному экрану: <ul style="list-style-type: none"> - изображение, записанное другой камерой или с другим типом данных; - изображение, загруженное и отредактированное в компьютере; - изображение со слишком большим объемом данных; - изображение с поврежденными данными. <p>Проверьте размер распечатываемого изображения и количество записанных пикселей в камере, и преобразуйте изображение в изображение JPEG, отображаемое камерой. Размер файлов изображений не должен превышать 8000 x 6000 пикселей.</p>

Технические характеристики

Компактный фотопринтер SELPHY CP710/CP510

Все данные основаны на стандартных критериях тестирования, применяемых компанией Canon. Информация может быть изменена без уведомления.

Способ печати	Перенос краски термической сублимацией (с защитным покрытием)		
Разрешение	300 x 300 точек на дюйм		
Градации	256 градаций/цветов		
Чернила	Специальная кассета с чернилами (желтый (Y)/пурпурный (M)/бирюзовый (C)/покрытие)		
Бумага	Формат L, формат почтовой открытки, формат кредитной карточки (полноразмерная этикетка и наклейка с 8 этикетками), широкий формат (100 x 200 мм (4 x 8 дюймов))		
Система подачи	Автоматическая подача из кассеты для бумаги		
Система вывода бумаги	Автоматический вывод бумаги на кассету для бумаги		
Режимы печати	Стандартная (1 изображение) печать (без полей или с полями), печать нескольких (8) изображений на одном листе (при использовании листов с этикетками)		
Форматы печати		Без полей	С полями
	Формат L	89,0 x 119,0 мм (3,5 x 4,7 дюйма)	79,2 x 105,3 мм (3,1 x 4,2 дюйма)
	Формат открытки	100,0 x 148,0 мм (3,9 x 5,8 дюйма)	91,4 x 121,9 мм (3,6 x 4,8 дюйма)
	Формат кредитной карточки	54,0 x 86,0 мм (2,1 x 3,4 дюйма)	50,0 x 66,7 мм (2,0 x 2,6 дюйма)
	Широкий формат (100 x 200 мм (4 x 8 дюймов))*1	22,0 x 17,3 мм (0,9 x 0,7 дюйма) (1 этикетка с листа с 8 этикетками)	
Скорости печати		При подключении к камере Canon *2	Печать с карты памяти (только CP710)
	Формат L	Прибл. 50 с	Прибл. 73 с
	Формат открытки	Прибл. 58 с	Прибл. 85 с
	Формат кредитной карточки	Прибл. 31 с	Прибл. 44 с
	Широкий формат (100 x 200 мм (4 x 8 дюймов))	Прибл. 74 с	Прибл. 105 с

*1 Область печати может отличаться в зависимости от используемой камеры.

*2 Указанные выше скорости печати относятся к случаю подключения к принтеру компактной цифровой камеры Canon с процессором DIGIC II. Для других камер скорость печати может отличаться. На основе стандартных условий тестирования, принятых в компании Canon. Возможны отклонения, зависящие от печатаемых изображений.

Интерфейс	Передача сигнала	Фирменный протокол для камер Canon, PictBridge	
	Способ подключения	Подключение к камере	Убираемый USB-кабель Интерфейсный кабель, входящий в комплект поставки камеры
Подключение к компьютеру		USB-кабель, продаваемый в магазинах Рекомендуемый кабель принтера: Материал: AWG 28 или большего сечения Тип: герметизированный кабель с витой парой (совместимый с высокоскоростным режимом) Длина: макс. 5,0 м	
	Карта памяти (CP710)	Карта памяти SD, карта CompactFlash (CF), Microdrive, Memory Stick, Memory Stick PRO, MultiMedia Card, Magic Gate Memory Stick Карты памяти, для которых требуется специальный адаптер Карта miniSD, xD-Picture Card, Memory Stick Duo, Memory Stick PRO Duo, Magic Gate Memory Stick Duo	
Рабочая температура	5 – 40°C		
Рабочий диапазон относительной влажности	20 – 80%		
Источник питания	100 – 240 В~ (50/60 Гц)		
Потребляемая мощность	60 Вт~ или менее (не более 4 Вт в режиме ожидания)		
Габариты	178,0 x 131,0 x 63,0 мм		
Вес	Прибл. 890 г (без кассеты с чернилами и кассеты для бумаги)		

Компактный блок питания CA-CP200

Входное напряжение	100 – 240 В~ (50/60 Гц) 1,5 А (100 В) – 0,75 А (240 В)
Номин. выходные параметры	24 В=, 2,2 А
Рабочая температура	0 – 45°C
Габариты	122,0 x 60,0 x 30,5 мм
Вес	Прибл. 310 г

Аккумулятор NB-CP2L (продается отдельно)

Тип	Литиево-ионный аккумулятор
Номин. напряжение	22,2 В=
Номин. емкость	1200 мАч
Число циклов перезарядки	Приблизительно 300
Количество распечаток*	Бумага формата L: прибл. 36 листов
	Бумага формата открытки: прибл. 36 листов
	Бумага формата кредитной карточки: прибл. 72 листа
	Бумага широкого формата (100 x 200 мм (4 x 8 дюймов)): прибл. 24 листа
Рабочая температура	5 – 40°C
Габариты	110,0 x 40,7 x 37,5 мм
Вес	Прибл. 230 г

*Условия тестирования: нормальная температура (23°C), изображения Canon, непрерывная печать.
Приведенные выше данные могут изменяться в зависимости от условий печати и распечатываемого изображения.

При низких температурах емкость аккумулятора может снизиться, поэтому символ низкого уровня заряда аккумулятора может появляться очень быстро. В таких случаях можно восстановить работоспособность аккумулятора, согрев его перед использованием (например, в кармане).

Печать с цифровых камер других производителей

Так как принтеры CP710/CP510 поддерживают стандарт прямой печати *PictBridge*^{*}, они позволяют легко печатать фотографии высокого качества с *PictBridge*-совместимых цифровых камер других производителей.

**PictBridge*: *PictBridge* представляет собой промышленный стандарт прямой печати, позволяющий печатать изображения без помощи компьютера, напрямую подсоединяя цифровую камеру или цифровую видеокамеру (далее «камеру») к принтеру, независимо от их производителя и модели.

Перед использованием принтера

Внимательно ознакомьтесь с Руководством пользователя камеры и убедитесь, что:

- Камера поддерживает стандарт *PictBridge*.
- Для подключения принтера к камере используется убирающийся USB-кабель или USB-кабель для подключения камеры к компьютеру. (Этот кабель может входить в комплект поставки камеры.)
- Параметры связи камеры настроены правильно.*
- В камере заданы параметры печати.*

*Подробнее см. Руководство пользователя камеры.

Подключение камеры

Подключите убирающийся USB-кабель к разъему камеры. Если разъем на боковой панели камеры не соответствует разъему кабеля, вставьте один разъем USB-кабеля, входящего в комплект поставки камеры, в порт прямой печати принтера (стр. 18, 19) и вставьте другой разъем кабеля в разъем камеры. (Подробнее см. Руководство пользователя камеры.)

- При правильном подключении принтера к камере кнопка питания принтера несколько раз мигает зеленым цветом. Когда принтер готов к печати, кнопка питания постоянно горит зеленым цветом.
- В случае неполадки при подсоединении или при печати кнопка питания принтера горит или мигает красным цветом. В этом случае сообщения об ошибках, отображаемые на ЖК-мониторе камеры, зависят от модели камеры.



Скорость печати может зависеть от модели камеры и разрешения записанных изображений. (Значения скорости печати, приведенные на стр. 62, получены при печати с камер Canon.)



Canon