

Jabra
SP 500

Jabra
SP 500

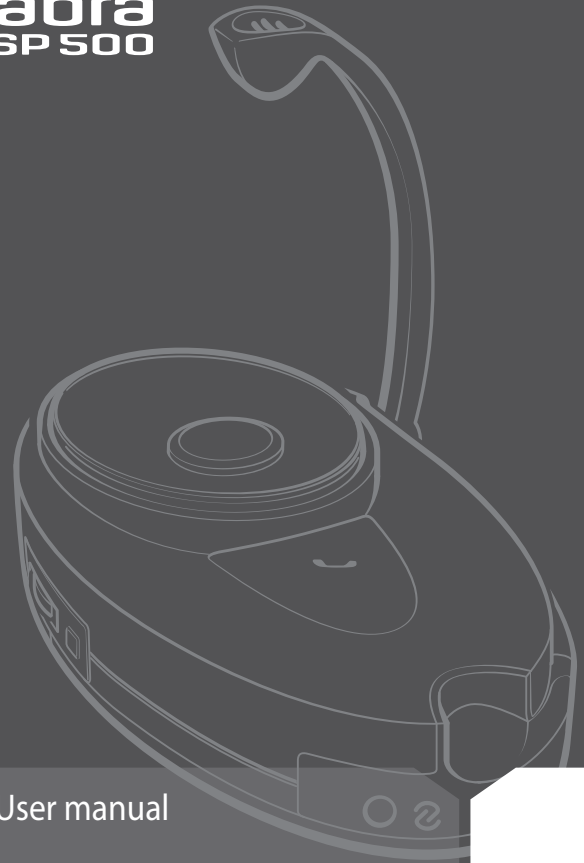
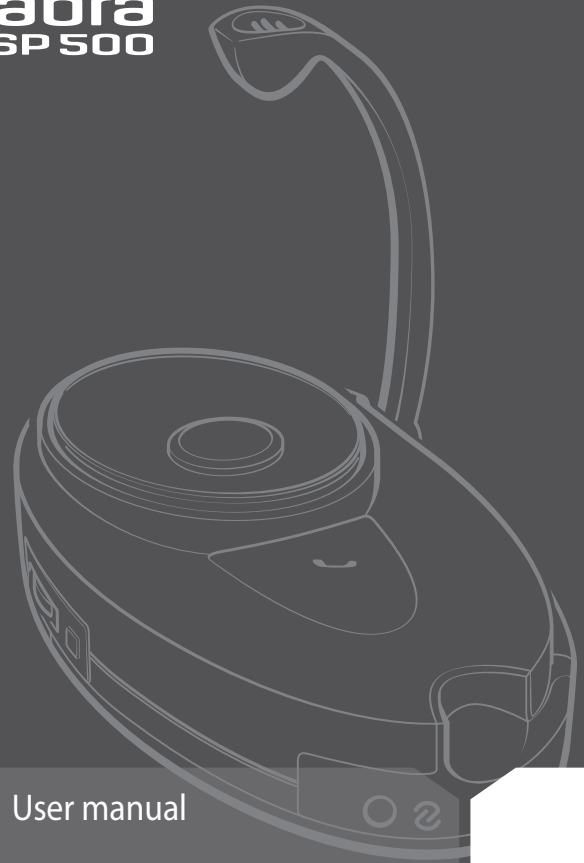

User manual

User manual

Jabra

Jabra

© 2005 GN Netcom A/S. All rights reserved. Jabra is a registered trademark, wholly owned by GN Netcom Inc., and MiniGels is a trademark of GN Netcom Inc. in the USA, and these trademarks may be registered in other countries. US and foreign patents pending. Design and specifications subject to change without notice. The Bluetooth® word mark and logos are owned by the Bluetooth SIG, Inc. and any use of such marks by the companies in the GN Netcom Group is under license.



www.jabra.com



2 Year
Warranty



www.jabra.com

Fig. 1

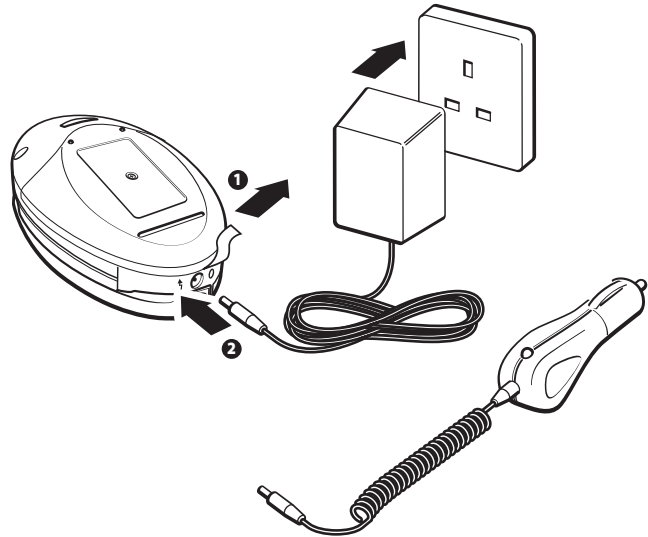

Fig. 2

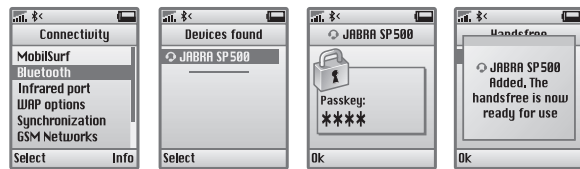

Fig. 3

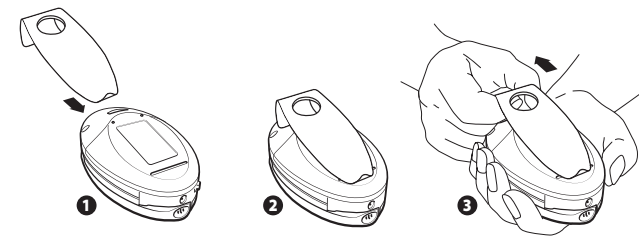

Fig. 4

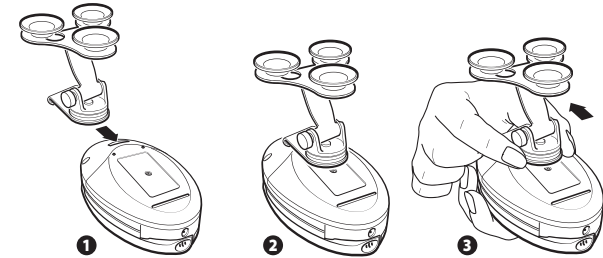
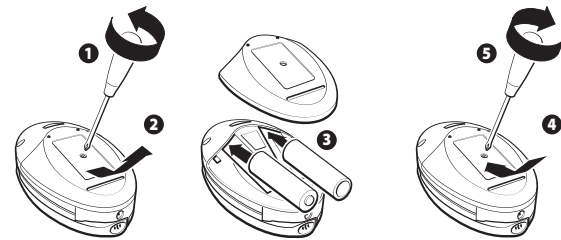

Fig. 5



Русский..... 1
 Polski 13
 Türkçe 23
 ČESKY 33
 Magyar..... 43

Русский

Благодарим Вас за покупку	2
1. Проверка совместимости с телефоном	3
2. Зарядка батарей	3
3. Включение Jabra SP500	4
4. "Спаривание" с вашим мобильным телефоном Bluetooth	4
5. Выполнение вызова	5
6. Окончание вызова	6
7. Ответ на вызов	6
8. Выключение микрофона	6
9. Установка вызова на удержание	6
10. Световые индикаторы	7
11. Офисный режим	7
12. Расположение спикерфона	7
13. Замена батарей	8
14. Дополнительные функции (для мобильных телефонов Bluetooth с профилем "свободные руки")	8
15. Часто задаваемые вопросы	9
16. Хранение Jabra SP500	10
17. Если вам потребовалась помощь	10
18. Глоссарий	11

Благодарим Вас за покупку

Благодарим Вас за покупку аппарата Jabra SP500, который является самым универсальным спикерфоном Bluetooth из имеющихся на рынке. Компания Jabra занимает лидирующее положение на рынке средств связи типа "свободные руки". Это обеспечивается за счет использования инновационных технологий и благодаря прекрасным эксплуатационным характеристикам выпускаемой ею продукции. Спикерфон Jabra SP500 прекрасно работает в любом месте – в автомобиле, в жилом помещении, или в офисе.

! Безопасность во время управления автомобилем

Выполненные исследования показали, что при использовании мобильного телефона во время управления автомобилем создается опасность для водителя и пассажиров (повышается риск дорожной аварии). Эта потенциальная опасность не ликвидируется с помощью использования так называемого устройства "свободные руки". Оказалось, что телефоны, снабженные устройством "свободные руки" не являются более безопасными, чем обычные телефоны, которые нужно держать в руке, в плане отвлечения водителя от управления автомобилем. При использовании телефона во время управления автомобилем, разговаривайте коротко и не поддавайтесь соблазну делать при этом заметки или заглядывать в документы. Перед тем как ответить на телефонный звонок, осмотритесь. Прежде чем ответить на вызов сверните на обочину и остановите автомобиль, если этого требует дорожная обстановка (например, плохая погода, высокая плотность дорожного движения, присутствие в автомобиле детей, сложные развязки или маневрирование).

Запомните, главное - это управление автомобилем, а не телефонный звонок!

Соблюдайте местные законы

Проверьте, не запрещают ли местные законы пользоваться мобильными телефонами за рулем автомобиля. Ответственность за использование данного изделия в соответствии с законами лежит на его владельце.

Познакомьтесь с Jabra SP500

- 1 Многофункциональная кнопка
- 2 Световой индикатор (синий/желтый/красный)
- 3 Регулятор громкости
- 4 Кнопка отключения микрофона
- 5 Стрела микрофона
- 6 Кнопка спаривания
- 7 Гнездо для подключения зарядного устройства
- 8 Динамик

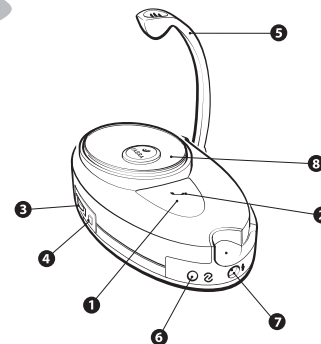

ПЕРЕД НАЧАЛОМ ЭКСПЛУАТАЦИИ СПИКЕРФОНА

1 Проверка совместимости с телефоном

Спикерфон Jabra SP500 совместим с большинством моделей мобильных телефонов, снабженных функцией Bluetooth (см. Глоссарий). Вы можете проверить, имеет ли ваш телефон функцию Bluetooth, зайдя на web-сайт производителя вашего телефона или на web-сайт компании Jabra (<http://www.Jabra.com/JabraCMS/NA/EN/MainMenu/Products/ProductFinder.htm>), на котором представлена полная информация относительно совместимости мобильных телефонов с вашим спикерфоном.

2 Зарядка батарей

Jabra SP500 поставляется в комплекте с двумя аккумуляторными батареями 1,2 В (2000 мА-час, размер AA), которые перед первым включением спикерфона должны быть полностью заряжены.

1. Внимание: Снимите с батареи защитную пластиковую пленку. (См. рис. 1. 1).
2. Подсоедините штекер автомобильного зарядного устройства или сетевого адаптера к спикерфону, а входной разъем автомобильного зарядного устройства или вилку сетевого адаптера подсоедините соответственно к гнезду прикуривателя в автомобиле или к сетевой розетке. (См. рис. 1. 2).

3. Загорается красный световой индикатор. Это свидетельствует о том, что началась зарядка батарей. Приблизительно через 2 часа красный световой индикатор гаснет. Это свидетельствует о том, что батарея спикерфона Jabra SP500 полностью заряжена.
4. Отсоедините штекер автомобильного зарядного устройства или сетевого адаптера от спикерфона.
5. Теперь вы можете “спарить” Jabra SP500 со своим мобильным телефоном. **(См. параграф 4).**
6. Мигание желтого индикатора указывает на снижение мощности. Подзарядите SP500 при помощи адаптера переменного тока или автомобильного зарядного устройства.

❗ ПРЕДУПРЕЖДЕНИЕ: *Использование сетевого адаптера, отличного от того, который поставляется в комплекте с данным спикерфоном, может привести к выводу из строя данного изделия. Рекомендуется использовать аккумуляторные батареи, поставляемые в комплекте со спикерфоном, но вы также можете пользоваться другими аккумуляторными батареями. Запрещается использовать в Jabra SP500 обычные (не аккумуляторные) батарейки.*

3 Включение Jabra SP500

Включите Jabra SP500

1. Нажмите multifunctional кнопку  и удерживайте ее в нажатом положении до тех пор, пока не услышите мелодию, и пока не мигнет три раза синий световой индикатор (светодиод). Когда спикерфон находится в режиме готовности, синий светодиод мигает с частотой 1 вспышка через каждые три секунды. *В целях экономии заряда батареи, и для того чтобы не отвлекать водителя при управлении автомобилем в ночное время, через одну минуту после включения спикерфона синий световой индикатор автоматически выключается. Он снова включится после нажатия любой кнопки.*

Выключите Jabra SP500

1. Нажмите multifunctional кнопку XXX и удерживайте ее в нажатом положении (приблизительно 5 с) пока не услышите, что мелодия закончилась, и не увидите, что светодиод больше не мигает.

4 “Спаривание”² с вашим мобильным телефоном Bluetooth

1. Включите Jabra SP500. **(См. параграф 4).**
2. Нажмите кнопку спаривания (установления связи между телефоном и спикерфоном) и удерживайте ее нажатом положении до тех пор, пока

не увидите, что световой индикатор горит **ровным, синим светом** (приблизительно 2 с), после этого **отпустите кнопку**. Теперь ваш спикерфон находится в режиме спаривания.

3. Выполните в мобильном телефоне операции, необходимые для того, чтобы он “обнаружил” спикерфон, как описано в руководстве пользователя вашего мобильного телефона. Обычно это выполняется с помощью входа в меню “Настройки”, “Соединение”, или “Bluetooth” **вашего телефона**, и последующего выбора опции “обнаружить устройства Bluetooth”. **(См. пример для типичного мобильного телефона на рис. 3).**
4. Ваш телефон должен найти спикерфон “Jabra SP500” и спросить, хотите ли вы с ним спариться. Подтвердите с помощью выбора “Да”.

❗ ПРЕДУПРЕЖДЕНИЕ: *Если спаривание произошло успешно, то синий светодиод в течение короткого промежутка времени мигает с большой частотой, затем продолжает мигать с частотой 1 вспышка через каждые 3 секунды. Вы также слышите при этом мелодию, подтверждающую успешное выполнение операции спаривания. Если спаривание не было выполнено, то световой индикатор продолжает гореть ровным светом, и в этом случае вам нужно повторить попытку выполнения спаривания. (См. 3-5 выше).*

ЭКСПЛУАТАЦИЯ СПИКЕРФОНА Jabra SP500

Перед тем как приступить к эксплуатации спикерфона Jabra SP500 проверьте, что его батареи заряжены, Jabra SP500 спарен с вашим мобильным телефоном Bluetooth (см. параграф 4), и что спикерфон и мобильный телефон включены. Во время зарядки батареи с помощью сетевого адаптера или автомобильного зарядного устройства вы можете пользоваться спикерфоном.

5 Выполнение вызова

С помощью клавиатуры мобильного телефона

1. Наберите номер телефона с помощью клавиатуры телефона.
2. Нажмите клавишу вызова.
3. В Jabra SP500 имеется функция автоматической регулировки громкости звука, которая будет устанавливать уровень громкости звука в соответствии с фоновым шумом. Вы также можете отрегулировать нужную вам громкость звука вручную с помощью колесика регулятора громкости.

С помощью голосового набора номера (если эта функция поддерживается вашим мобильным телефоном)

1. Нажмите и отпустите кнопку . При этом вы услышите один короткий звуковой сигнал “бип”.
2. После этого вы услышите тональный сигнал активации голосового набора номера; произнесите имя вызываемого абонента.

- !** **ПРЕДУПРЕЖДЕНИЕ:** Запишите тег голосового вызова с помощью своего мобильного телефона. Если вы пользуетесь телефоном Nokia, то вы имеете возможность записать тег голосового вызова через спикерфон.

6 Окончание вызова

- Нажмите и быстро отпустите .
- или**
- Закончите вызов с помощью нажатия соответствующей кнопки на клавиатуре мобильного телефона.

7 Ответ на вызов

- После того как вы услышите звонок, нажмите и отпустите XXX.
- или**
- Ответьте на вызов с помощью нажатия соответствующей кнопки на клавиатуре мобильного телефона. После этого вам может потребоваться перенести вызов на спикерфон с помощью однократного нажатия и отпущения  (зависит от модели вашего мобильного телефона).

8 Выключение микрофона

- Для отключения микрофона спикерфона нажмите кнопку отключения микрофона и удерживайте ее в нажатом положении приблизительно 1 с. Световой индикатор горит ровным **желтым** светом.
- Чтобы снова включить микрофон спикерфона еще раз нажмите и быстро отпустите **кнопку отключения микрофона**.

9 Установка вызова на удержание (при поступлении вызова во время телефонного разговора)

- Рекомендуется выполнять эту операцию с помощью клавиатуры вашего мобильного телефона, эта операция обычно включает в себя нажатие кнопки вызова.

или

- Для того чтобы ответить на поступивший вызов и выполнить переключение между двумя вызовами, нажмите кнопку  и удерживайте ее в нажатом положении до тех пор, пока не услышите два тональных сигнала "бип" (в некоторых телефонах данный метод установки вызова на удержание не поддерживается).

*См. параграф **Дополнительные функции**, где описан другой способ установки вызова на удержание для мобильных телефонов, которые поддерживают профиль "свободные руки". См. параграф 13, где представлена более подробная информация относительно профилей Bluetooth.*

10 Световые индикаторы

Для того чтобы индикаторные светодиоды спикерфона Jabra SP500 не отвлекали водителя при управлении автомобилем в ночное время, они будут автоматически выключаться через одну минуту после поступления вызова. Кроме этого, можно предотвратить мигание светодиода с помощью нажатия кнопки отключения микрофона и удерживания ее в нажатом положении в течение 10 с (пока вы не услышите второй звуковой сигнал "бип"). В это время Jabra SP500 по-прежнему будет работать. После того как вы выключите спикерфон и снова его включите, индикаторные светодиоды снова будут мигать.

11 Офисный режим

Офисный режим обеспечивает оптимальную чувствительность спикерфона Jabra SP500 во время его эксплуатации в офисе или дома. Рекомендуется использовать этот режим работы только в этой обстановке.

- После нажатия кнопки отключения микрофона и удерживания ее в нажатом положении в течение 5 с вы увидите, что синий светодиод начинает мигать, и услышите короткий звуковой сигнал "бип".
- Для возвращения в нормальный режим работы повторите описанную выше операцию.

Когда Jabra SP500 находится в офисном режиме готовности, синий светодиод мигает с частотой, равной 3 вспышки в секунду.

Для обеспечения оптимальной связи во время проведения телефонных конференций попросите всех участников телефонной конференции говорить прямо в микрофон.

12 Расположение спикерфона

Для обеспечения оптимальной связи расположите спикерфон Jabra SP500 так, чтобы между ним и мобильным телефоном не было препятствий (включая части вашего тела). Для обеспечения оптимальной разборчивости микрофон спикерфона должен быть расположен прямо напротив вашего рта.

В комплект поставки Jabra SP500 входит два устройства крепления спикерфона в автомобиле.

- Зажим для крепления спикерфона на солнцезащитном козырьке (см. рис. 3) и присоска для крепления спикерфона на ветровом стекле (см. рис. 4).

Для освобождения зажима или присоски – просто потяните зажим или присоску на себя. (См. рис. 3.3 и 4.3).

⚠ ПРЕДУПРЕЖДЕНИЕ: Проверьте, что спикерфон не ограничивает поле зрения для наблюдения за дорогой и находящимися на ней транспортными средствами. Пользователь Jabra SP500 должен следить за тем, чтобы использование спикерфона не создавало потенциальных опасностей при управлении автомобилем, и за тем, чтобы спикерфон использовался в соответствии с законами ЕС, а также с национальными и местными законами. Jabra SP500 должен быть установлен в таком месте, чтобы он не мешал работе оборудования, обеспечивающего безопасность в автомобиле, включая подушки безопасности. Jabra SP500 должен быть надежно закреплен. Не забывайте о том, что в случае аварии, плохо закрепленные предметы могут освободиться и нанести водителю травму.

13 Замена батарей

Jabra SP500 поставляется в комплекте с двумя аккумуляторными батареями 1,2 В, (размер AA, емкость 2000 мА·час), Если вам потребуется заменить батареи, используйте стандартные NiMH аккумуляторные батареи 1,2 В.

Снимите со спикерфона заднюю крышку и установите в него батареи, как показано на рисунке. Установите на спикерфон заднюю крышку. (См. рис. 5).

14 Дополнительные функции (для мобильных телефонов Bluetooth с профилем “свободные руки”)

Профили Bluetooth profiles⁴ – это протоколы, которые используются при взаимодействии друг с другом устройств Bluetooth. Телефоны Bluetooth поддерживают различные профили. Большинство из них поддерживает как профиль “головная гарнитура”, так и профиль “свободные руки”. Для того чтобы устройства Bluetooth могли осуществлять связь друг с другом, они должны поддерживать один и тот же профиль Bluetooth. Jabra SP500 поддерживает, как профиль “головная гарнитура”, так и профиль “свободные руки”.

Хотя Jabra SP500 совместим с телефонами Bluetooth, поддерживающими любой из профилей Bluetooth, дополнительные функции доступны только для телефонов, которые поддерживают профиль “свободные руки”. Обратитесь к руководству по эксплуатации вашего телефона или свяжитесь с его производителем для того, чтобы узнать поддерживает или нет ваш телефон Bluetooth профиль “свободные руки”.

Дополнительные функции:

- **Повторный набор последнего номера** (не во время телефонного разговора). Когда спикерфон включен, нажмите кнопку  и удерживайте ее в нажатом положении до тех пор, пока не услышите два коротких звуковых сигнала “бип”, после этого немедленно отпустите кнопку.
- **Отклонение вызова** (не во время телефонного разговора). Когда ваш телефон зазвонил, нажмите кнопку  и удерживайте ее в нажатом положении до тех пор, пока не услышите два коротких звуковых сигнала “бип”, после этого немедленно отпустите кнопку.
- **Прием второго вызова** (переключение между двумя вызовами) Когда ваш телефон сообщает вам, что поступил еще один входящий вызов в то время, когда вы говорите по телефону, нажмите кнопку  и удерживайте ее в нажатом положении до тех пор, пока не услышите два коротких звуковых сигнала “бип”, после этого немедленно отпустите кнопку.
- **Установка вызова на удержание** Когда вы говорите по телефону, нажмите кнопку  и удерживайте ее в нажатом положении до тех пор, пока не услышите два коротких звуковых сигнала “бип”, после этого немедленно отпустите кнопку. Для переключения на другой вызов повторите эту операцию.

15 Часто задаваемые вопросы

- 1. На каком расстоянии от мобильного телефона будет работать Jabra SP500?**
Обычно до 10 м.
- 2. Будет ли работать Jabra SP500 с портативными компьютерами, персональными компьютерами и персональными цифровыми секретарями (PDA)?**
Jabra SP500 будет работать с устройствами, совместимыми с Bluetooth, версия 1.1 и 1.2 (или выше), которые поддерживают профиль “головная гарнитура” и/или “свободные руки”.
- 3. Будет ли Jabra SP500 генерировать вредные помехи, мешающие нормальной работе электроники моего автомобиля, радиоприемника, или компьютера?**
Jabra SP500 генерирует сигналы, мощность которых гораздо ниже мощности сигналов, генерируемых обычным мобильным телефоном. Кроме этого, сигналы, генерируемые Jabra SP500, соответствуют строгим требованиям международного стандарта Bluetooth. Поэтому он не будет мешать работе бытовой электроники.
- 4. Какой уход требуется Jabra SP500?**
Для чистки спикерфона используйте чистую, мягкую, слегка влажную ткань.

5. Можно ли пользоваться Jabra SP500 во время зарядки батарей?

Да, спикерфоном можно пользоваться во время зарядки его батарей от электросети или от автомобильного зарядного устройства.

6. Можно ли пользоваться Jabra SP500 во время голосового набора номера?

Да, если ваш телефон поддерживает голосовой набор номера. См. параграф 5.

7. Почему не мигает световой индикатор?

См. параграф 10.

8. Можно ли пользоваться обычными батарейками?

Нет, нельзя. См. параграф 2.

16 Хранение Jabra SP500

1. Jabra SP500 должен храниться в безопасном месте и в выключенном состоянии.
2. Не храните спикерфон в местах с высокой температурой (выше 45° C / 134° F), например, под прямыми солнечными лучами. (Хранение при высоких температурах может привести к ухудшению эксплуатационных характеристик аппарата и к снижению срока службы батарей).
3. Не допускайте попадание на спикерфон или на его принадлежности капель дождя и других жидкостей.

17 Если вам потребовалась помощь

Компания Jabra SP500 поможет вам добиться оптимальной работы вашего спикерфона. Сотрудники нашей службы поддержки пользователей всегда готовы оказать вам помощь.

1. Web-сайт: **www.Jabra.com** (для получения последней информации для пользователей и онлайн-овых руководств пользователя).
2. Телефон службы поддержки пользователей: См. обратную сторону передней обложки, где указан телефон службы поддержки пользователей в вашей стране.

18 Глоссарий

- 1 **Bluetooth** – это технология радиосвязи, разработанная для обеспечения беспроводной связи на коротких расстояниях (до 10 м) между мобильными телефонами и головными гарнитурами.
- 2 **Спаривание** обеспечивает уникальную кодированную линию связи между устройствами Bluetooth, которая позволяет взаимодействовать этим устройствам между собой. Связь между устройствами Bluetooth не будет обеспечиваться до тех пор, пока эти устройства не будут спарены друг с другом.
- 3 **Персональный код пользователя или PIN** – это секретный код, который нужно ввести в мобильный телефон для того, чтобы спарить его со спикерфоном Jabra SP500. Если вы уже спарили свой мобильный телефон со спикерфоном, то телефон и Jabra SP500 будут распознавать друг друга, и телефон, пропустив процедуры обнаружения и идентификации устройства, будет автоматически принимать передаваемые сигналы.
- 4 **Профили Bluetooth** – это протоколы, которые используются при взаимодействии телефонов Bluetooth с другими устройствами. Телефоны Bluetooth поддерживают различные профили. Большинство из них поддерживают профиль “головная гарнитура”, некоторые поддерживают профиль “свободные руки”, а другие поддерживают оба этих профиля. Для поддержания определенного профиля производитель телефона должен использовать ряд необходимых функций в программном обеспечении телефона.
- 5 **Активный режим** – это режим, в котором находится спикерфон во время телефонного разговора. Jabra SP500 переходит из режима готовности в активный режим, когда поступает входящий вызов или когда вы выполняете исходящий вызов. Когда спикерфон Jabra SP500 находится в активном режиме, синий светодиод мигает с частотой 1 вспышка в секунду.
- 6 **Режим готовности** – это режим, в котором Jabra SP500 пассивно ожидает вызова. Когда вы “заканчиваете” говорить по своему мобильному телефону, спикерфон переходит в режим готовности. Когда спикерфон Jabra SP500 переходит в режиме готовности, синий светодиод мигает в течение одной минуты с частотой 1 вспышка за три секунды.



Утилизируйте продукт согласно местным стандартам и нормам.
www.jabra.com/weee

Polski

Podziękowanie	14
1. Sprawdź kompatybilność telefonu	15
2. Naładuj baterie	15
3. Włączanie aparatu Jabra SP500	15
4. „Skojarz” z telefonem komórkowym z funkcją Bluetooth	16
5. Nawiązywanie połączenia	17
6. Kończenie połączenia	17
7. Odbieranie połączenia	17
8. Wyciszanie połączenia	17
9. Połączenie oczekujące	18
10. Dioda sygnalizacyjna	18
11. Tryb biurowy	18
12. Wybór lokalizacji aparatu głośnomówiącego	19
13. Wymiana baterii	19
14. Zaawansowane funkcje	19
15. Często zadawane pytania	20
16. Przechowywanie aparatu Jabra SP500	21
17. Potrzebujesz więcej informacji?	21
18. Słowniczek	22

Podziękowanie

Dziękujemy za zakup Jabra SP500 – najbardziej uniwersalnego aparatu głośnomówiącego Bluetooth na rynku. Firma Jabra jest liderem na rynku produktów komunikacji głośnomówiącej za sprawą innowacyjności i wydajności naszych produktów. Aparat Jabra SP500 został zaprojektowany, aby działać doskonale w każdym miejscu – w samochodzie, domu i biurze.

! Prowadź bezpiecznie

Liczne badania pokazały, że używanie telefonów komórkowych podczas prowadzenia samochodu rozprasza kierowcę, co zwiększa prawdopodobieństwo wypadku. Prawdopodobieństwo to nie jest eliminowane przez użycie telefonu głośnomówiącego. Nie wykazano, że telefony głośnomówiące są bezpieczniejsze niż telefony standardowe pod względem zmniejszenia koncentracji kierowcy. Używając telefonu podczas jazdy, staraj się ograniczyć czas rozmowy i powstrzymaj się przed robieniem notatek oraz czytaniem dokumentów. Przed odebraniem rozmowy przeanalizuj warunki. Zjedź z drogi i zaparkuj, zanim odbierzesz rozmowę, jeżeli wymagają tego warunki, (np. w przypadku złej pogody, nateżonego ruchu drogowego, obecności dzieci w samochodzie, trudnych skrzyżowań lub manewrów).

Pamiętaj: kierowanie jest ważniejsze, a nie rozmowa!

Przestrzegaj lokalnych przepisów.

Sprawdź, czy lokalne przepisy, w miejscu, w którym przebywasz nie ograniczają użycia telefonów podczas jazdy samochodem. Obowiązkiem właściciela tego produktu jest przestrzeganie lokalnych przepisów.

Przegląd aparatu Jabra SP500

- 1 Przycisk wielofunkcyjny
- 2 Diody sygnalizacyjne (niebieska/żółta/czerwona)
- 3 Regulacja poziomu głośności
- 4 Przycisk „Wycisz”
- 5 Wysięgnik aparatu głośnomówiącego
- 6 Przycisk kojarzenia
- 7 Gniazdo ładowania
- 8 Głośnik

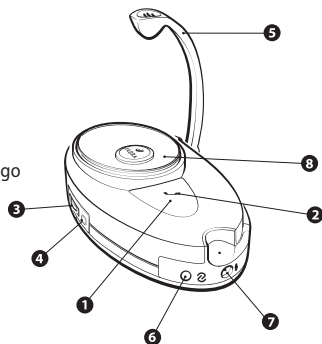

PRZED UŻYCIEM APARATU GŁOŚNOMÓWIĄCEGO

1 Sprawdź kompatybilność telefonu

Aparat Jabra SP500 jest kompatybilny z większością telefonów komórkowych Bluetooth (zobacz Słownik). Możesz sprawdzić, czy dany telefon jest kompatybilny z Bluetooth, odwiedzając stronę internetową Jabra (<http://www.Jabra.com/JabraCMS/NA/EN/MainMenu/Products/ProductFinder.htm>), która zawiera wszystkie informacje na temat kompatybilności.

2 Naładuj baterie

Aparat głośnomówiący Jabra SP500 zawiera dwie baterie 1,2 V (AA 2000 mAh) umożliwiające ponowne ładowanie, które należy naładować przed jego pierwszym użyciem.

1. Ważne: Aby aktywować baterie, usuń plastikową osłonę. (**Patrz Rys. 1.1**)
2. Podłącz wtyczkę zasilacza do aparatu głośnomówiącego, a zasilacz AC lub ładowarkę samochodową do gniazda zasilania. (**Patrz Rys. 1.2**)
3. Po rozpoczęciu ładowania zaświeci się czerwona dioda. Po około 2 godzinach czerwona dioda zgaśnie, informując o pełnym naładowaniu aparatu Jabra SP500.
4. Odłącz przewód zasilacza AC lub ładowarki samochodowej od aparatu głośnomówiącego.
5. Po naładowaniu baterii możesz „skojarzyć” aparat głośnomówiący Jabra SP500 z posiadanym telefonem komórkowym. (**Zobacz Rozdział 4**)
6. Niski poziom zasilania wskazywany jest za pomocą pulsującego żółtego światła diody. Ponowne naładowanie SP500 za pomocą ładowarki sieciowej lub samochodowej.

! OSTRZEŻENIE: Używanie innego zasilacza AC niż dołączony może uszkodzić lub zniszczyć aparat głośnomówiący. Zalecamy używanie dołączonych baterii, można jednak również używać baterii innych marek. **W aparacie Jabra SP500 nie można używać baterii jednorazowych.**

3 Włączanie aparatu Jabra SP500

Włącz aparat Jabra SP500

1. Naciśnij i przytrzymaj przycisk wielofunkcyjny do momentu usłyszenia melodii startowej i trzykrotnego zablęnięcia niebieskiej diody. Kiedy aparat głośnomówiący znajduje się w trybie czuwania, niebieska dioda pulsuje co trzy sekundy.

Należy zauważyć, że niebieska dioda zostanie automatycznie wyłączona po 1 min. w celu oszczędzenia energii i nie rozpraszania kierowcy podczas jazdy w nocy. Światło zostanie ponownie aktywowane po naciśnięciu klawisza.

Wyłącz aparat Jabra SP500

1. Naciśnij i przytrzymaj przycisk wielofunkcyjny przez około 5 sekund do momentu usłyszenia melodii końcowej i wyłączenia diody.

4 „Skojarz” z telefonem komórkowym z funkcją Bluetooth

1. Upewnij się, że aparat SP500 jest włączony. (Zobacz Rozdział 3)
2. Naciśnij i przytrzymaj klawisz „Skojarz”, aż zobaczysz ciągłe **niebieskie światło** diody (około 2 sekund), po czym **zwolnij** klawisz. Aparat głośnomówiący znajduje się w trybie kojarzenia.
3. Postępując zgodnie z instrukcją obsługi posiadanego telefonu Bluetooth, uruchom w nim funkcję „wykrywania” aparatu głośnomówiącego. Zazwyczaj polega to na wybraniu opcji „konfiguracja”, „połączenie” lub „Bluetooth” w posiadanym **telefonie**, a następnie uruchomieniu funkcji „wykryj” urządzenie Bluetooth*. (Patrz przykład z **typowym telefonem komórkowym na Rys.3**)
4. Telefon powinien znaleźć aparat głośnomówiący „Jabra SP500” i zapytać, czy ma zostać skojarzony. Potwierdź, wybierając „tak” lub „ok”.
5. **Wpisz klucz dostępu lub PIN3 = 0000 (4 zera)**, po czym wybierz „tak” lub „ok”.
WAŻNE: Jeśli kojarzenie przebiegło pomyślnie, niebieska dioda sygnalizacyjna przez chwilę będzie szybko pulsować, a następnie zacznie pulsować na niebiesko, co 3 sekundy. Usłyszysz również melodię potwierdzenia. W razie niepowodzenia dioda będzie świecić ciąglym światłem. Należy wówczas powtórzyć procedurę kojarzenia. (Patrz kroki 3–5 powyżej)

UŻYWANIE APARATU GŁOSNOMÓWIĄCEGO Jabra SP500

Przed rozpoczęciem korzystania z aparatu głośnomówiącego Jabra SP500 upewnij się, że baterie są naładowane, a aparat został skojarzony (zobacz rozdział 3) z posiadanym telefonem komórkowym Bluetooth i jest włączony.

Aparat głośnomówiący może być używany podczas ładowania z gniazdka ściennego lub ładowarki samochodowej.

5 Nawiązywanie połączenia

Wybieranie numeru za pomocą klawiatury telefonu komórkowego

1. Wybierz numer na klawiaturze.
2. Naciśnij przycisk „wyślij” na telefonie.
3. Aparat Jabra SP500 posiada funkcję automatycznej kontroli głośności i automatycznie dostosuje poziom dźwięku głośnika do natężenia dźwięków otoczenia. W celu dostosowania głośności do własnych potrzeb, należy użyć pokrętki regulacji głośności.

Wybieranie głosowe (jeśli jest obsługiwane przez telefon)

1. Jeden raz naciśnij i zwolnij przycisk . Usłyszysz pojedynczy, krótki sygnał.
2. Następnie usłyszysz dźwięk aktywacji głosowej; wypowiedz imię osoby, do której chcesz zadzwonić.

! UWAGA: Nagraj znak głosowy za pomocą telefonu komórkowego. Jeżeli używasz telefonu Nokia, możliwe będzie nagranie znaku głosowego za pomocą aparatu głośnomówiącego.

6 Kończenie połączenia

- Jeden raz naciśnij i zwolnij przycisk .
- LUB**
- Zakończ połączenie z klawiatury telefonu komórkowego.

7 Odbieranie połączenia

- Po usłyszeniu dzwonka, jeden raz naciśnij i zwolnij przycisk .
- LUB**
- Odbierz połączenie za pomocą klawiatury telefonu komórkowego. Możliwe, że konieczne będzie przekazanie połączenia do aparatu głośnomówiącego poprzez jednokrotne naciśnięcie i zwolnienie przycisku (w zależności od posiadanego telefonu).

8 Wyciszenie połączenia

- Aby włączyć wyciszenie, naciśnij przez jedną sekundę przycisk „Wycisz”. Usłyszysz krótki sygnał. Zobaczysz ciągłe **żółte** światło.
- Aby wyłączyć funkcję wyciszenia, naciśnij **krótko przycisk „Wycisz”**.

9 Połączenie oczekujące*

- Zalecamy wykorzystanie klawiatury telefonu, co zwykle polega na naciśnięciu przycisku „wyslij”.

LUB

- Naciśnij i przytrzymaj przycisk , aż usłyszysz dwa sygnały, aby odebrać połączenie przychodzące i przełączyć połączenia (niektóre telefony nie umożliwiają obsługi połączeń oczekujących tym sposobem).

* Zobacz rozdział **Zaawansowane funkcje**, aby uzyskać wskazówki dotyczące alternatywnych sposobów obsługi połączeń oczekujących telefonów komórkowych oferujących profil głośnomówiący (hands-free). Zobacz rozdział 13, aby uzyskać dalsze informacje na temat profili Bluetooth.

10 Dioda sygnalizacyjna

Aby diody aparatu głośnomówiącego Jabra SP500 nie rozpraszały użytkownika w trakcie nocnej jazdy samochodem, światło zostanie wyłączone w ciągu 1 min po ostatnim aktywnym połączeniu. Możliwe jest również wyłączenie pulsowania diody poprzez przytrzymanie przycisku wyciszania przez 10 sekund, do momentu usłyszenia drugiego sygnału. Aparat Jabra SP500 będzie wciąż działał. Po wyłączeniu i ponownym włączeniu urządzenia, diody znów będą pulsować.

11 Tryb biurowy

Tryb biurowy cechuje odpowiednia czułość dźwięku, która zapewnia optymalną skuteczność aparatu głośnomówiącego Jabra SP500 w biurze lub w domu. Zaleca się używanie tego trybu we wspomnianych środowiskach.

- Naciśnięcie i przytrzymanie wciśniętego przycisku „Wycisz” przez 5 sekund sprawi, że niebieska dioda znacznie szybko pulsować i urządzenie wygeneruje krótki dźwięk.
- Aby powrócić do normalnego trybu, powtórz powyższą czynność.

Kiedy aparat Jabra SP500 znajduje się w trybie czuwania, niebieska dioda pulsuje dwukrotnie co trzy sekundy.

W celu zapewnienia optymalnej wydajności podczas telekonferencji, należy zapewnić, że wszyscy uczestnicy zwróceni są w stronę mikrofonu.

12 Wybór lokalizacji aparatu głośnomówiącego

Aby zapewnić optymalne działanie, należy umieścić aparat głośnomówiący Jabra SP500 w takim miejscu, aby aparat i telefon komórkowy Bluetooth „widziały się” nawzajem. Najlepsze połączenie można uzyskać wtedy, kiedy między aparatem Jabra SP500 i telefonem nie będzie żadnych przeszkód (dotyczy to również części ciała). W celu zapewnienia najlepszej czystości dźwięku, należy upewnić się, że mikrofon skierowany jest w kierunku ust.

Aparat głośnomówiący Jabra SP500 wyposażono w dwie opcje mocowania w pojeździe.

- Zacisk mocujący aparat do osłony przeciwsłonecznej (**patrz Rys. 3**) i przysawka mocująca go do szyby. (**Patrz Rys. 4**)

Aby odłączyć zacisk lub przysawkę mocującą wystarczy pociągnąć je na zewnątrz. (Patrz Rys. 3.3 i 4.3)

- ❗ **WAŻNE:** *Upewnij się, że aparat głośnomówiący nie zasłania Ci drogi ani jej użytkowników. Posiadacz aparatu Jabra SP500 ponosi odpowiedzialność za jego bezpieczne użytkowanie i umieszczenie zgodne z przepisami UE, krajowymi i/lub lokalnymi. Aparat Jabra SP500 należy umieścić w taki sposób, aby nie utrudniał działania urządzeń zabezpieczających pojazd, w tym poduszek powietrznych. Aparat głośnomówiący Jabra SP500 należy umieścić w bezpieczny sposób. Należy pamiętać, że w razie wypadku, niezamocowane przedmioty mogą spowodować obrażenia kierowcy, poruszając się z dużą prędkością.*

13 Wymiana baterii

Aparat głośnomówiący Jabra SP500 jest sprzedawany z dwiema ładowalnymi bateriami 1,2 V (AA). Możliwe, że po pewnym okresie niezbędna będzie wymiana baterii. Należy stosować standardowe ładowalne baterie NiMH 1,2 V (AA 2000 mAh)..





1. Otwórz tylną pokrywę aparatu głośnomówiącego i wymień obie baterie według wskazówek. Załóż tylną pokrywę na aparat. (**Patrz Rys. 5**)

14 Zaawansowane funkcje (dla telefonów komórkowych Bluetooth z profilem obsługi głośnomówiącej – hands-free)

Profile Bluetooth⁴ są protokołami używanymi przez urządzenia Bluetooth podczas komunikacji. Telefony Bluetooth wykorzystują różne zestawy profili - większość obsługuje zarówno profil słuchawkowy jak i głośnomówiący (hands-free). Aby urządzenia Bluetooth mogły się komunikować, muszą obsługiwać te same profile Bluetooth. Jabra SP500 obsługuje oba profile: słuchawkowy i głośnomówiący (hands-free).

Mimo, że aparat Jabra SP500 jest kompatybilny z telefonami z obydwojema profilami Bluetooth, zaawansowane funkcje obsługi dostępne są w telefonach obsługujących profil Bluetooth hands-free. Aby dowiedzieć się, czy telefon obsługuje profil Bluetooth hands-free, należy sprawdzić instrukcję obsługi telefonu lub skontaktować się z producentem.

Funkcje zaawansowane:

- **Ponowne wybranie ostatniego numeru** (gdy nie ma aktywnego połączenia)
Przy włączonym aparacie głośnomówiącym, naciśnij i przytrzymaj przycisk , aż usłyszysz 2 krótkie sygnały. Natychmiast zwolnij przycisk.
- **Odrzucenie połączenia przychodzącego** (gdy nie ma aktywnego połączenia)
Kiedy telefon dzwoni, naciśnij i przytrzymaj przycisk , aż usłyszysz 2 krótkie sygnały. Natychmiast zwolnij przycisk.
- **Połączenie oczekujące** (przechodzenie pomiędzy 2 rozmowami)
Kiedy telefon podczas trwającej rozmowy informuje o następnym połączeniu przychodzącym, naciśnij i przytrzymaj przycisk , aż usłyszysz 2 krótkie sygnały. Natychmiast zwolnij przycisk.
- **Zawieszanie połączenia**
Podczas rozmowy, naciśnij i przytrzymaj przycisk , aż usłyszysz 2 krótkie sygnały. Natychmiast zwolnij przycisk. Powtórz czynność, aby powrócić do rozmowy.

15 Często zadawane pytania

1. **W jakiej maksymalnej odległości od telefonu komórkowego może znajdować się Jabra SP500?**
Zazwyczaj zasięg operacyjny to odległość do 10 metrów.
2. **Czy aparat Jabra SP500 współpracuje z laptopami, komputerami i elektronicznymi asystentami PDA?**
Aparat Jabra SP500 działa ze wszystkimi urządzeniami wykorzystującymi standard Bluetooth w wersji 1.1 i 1.2 (lub wyższej), umożliwiającymi obsługę profili słuchawkowych i/lub głośnomówiących (hands-free).
3. **Czy aparat Jabra SP500 będzie zakłócał elektronikę samochodu, radio, komputer?**
Jabra SP500 ma znacznie mniejszą moc niż typowy telefon komórkowy. Urządzenie emituje wyłącznie sygnał spełniający surowe, międzynarodowe standardy Bluetooth. Nie należy się więc spodziewać zakłócania standardowego sprzętu elektronicznego.
4. **Jak należy czyścić aparat Jabra SP500?**
Do czyszczenia aparatu głośnomówiącego używaj czystej i miękkiej, lekko wilgotnej szmatki.
5. **Czy można używać aparatu Jabra SP500 podczas ładowania?**
Aparat głośnomówiący może być używany podczas ładowania z gniazdka ściennego lub ładowarki samochodowej.

6. **Czy można używać aparat Jabra SP500 do wybierania głosowego?**
Tak, jeżeli telefon obsługuje wybieranie głosowe. Zobacz Rozdział 5.
7. **Dlaczego nie miga żadne światło?**
Zobacz Rozdział 10.
8. **Czy mogą używać standardowych baterii AA?**
Niestety, nie jest to możliwe. Zobacz Rozdział 2.

16 Przechowywanie aparatu Jabra SP500

1. Aparat Jabra SP500 należy przechowywać wyłączony i dobrze zabezpieczony.
2. Należy unikać przechowywania w wysokich temperaturach (powyżej 45°C) – jak na przykład, bezpośrednio na słońcu. (Przechowywanie w wysokich temperaturach może spowodować obniżenie wydajności i zmniejszenie żywotności baterii).
3. Nie należy wystawiać aparatu głośnomówiącego, lub jakiegokolwiek jego części, na działanie deszczu lub innych płynów.

17 Potrzebujesz więcej informacji?

Firma Jabra pragnie, aby w pełni wykorzystali Państwo możliwości aparatu głośnomówiącego. Jeżeli potrzebują Państwo pomocy lub jakichkolwiek dodatkowych informacji, nasz profesjonalny zespół obsługi klienta chętnie ich Państwu udzieli.

1. Internet: www.Jabra.com (najnowsze informacje pomocnicze i elektroniczne Instrukcje obsługi)
2. Tel.: Lokalny numer telefonu znajduje się na wewnętrznej stronie okładki.

- 1 **Bluetooth** jest technologią radiową opracowaną, aby bez pomocy kabli łączyć urządzenia, takie jak telefony komórkowe i zestawy głośnomówiące, na małe odległości (w przybliżeniu do 10 metrów). Więcej informacji można znaleźć na stronie internetowej www.bluetooth.com
- 2 **Kojarzenie** tworzy niepowtarzalne, szyfrowane łącze komunikacyjne, pomiędzy dwoma urządzeniami Bluetooth i umożliwia na komunikację pomiędzy nimi. Urządzenia Bluetooth nie będą ze sobą współpracować, jeżeli nie zostały skojarzone.
- 3 **Klucz prywatny lub PIN** to poufny kod, który należy wprowadzić do telefonu, aby skojarzyć go z aparatem Jabra SP500. Po skojarzeniu telefonu komórkowego z aparatem głośnomówiącym, urządzenia te będą rozpoznawać się nawzajem - telefon opuści etap wykrywania i weryfikacji i automatycznie przyjmie transmisję.
- 4 **Profile Bluetooth** są protokołami używanymi przez urządzenia Bluetooth podczas komunikacji. Telefony Bluetooth wykorzystują różne zestawy profili - większość obsługuje profil słuchawkowy, niektóre telefony obsługują profil hands-free (głośnomówiący), są też aparaty obsługujące oba profile. Telefon komórkowy obsługuje dany profil, jeżeli producent zastosował pewne obowiązkowe rozwiązania w oprogramowaniu urządzenia.
- 5 **Tryb aktywny** występuje, gdy aparat głośnomówiący znajduje się w trakcie połączenia. Aparat Jabra SP500 przechodzi z trybu oczekiwania do trybu aktywnego w momencie odebrania lub wykonania połączenia. Kiedy aparat głośnomówiący znajduje się w trybie aktywnym, niebieska dioda pulsuje co sekundę.
- 6 **Tryb oczekiwania** występuje, gdy aparat Jabra SP500 pasywnie czeka na połączenie. Po zakończeniu rozmowy na telefonie komórkowym, aparat głośnomówiący przejdzie do trybu oczekiwania. Kiedy aparat Jabra SP500 znajduje się w trybie oczekiwania, niebieska dioda przez minutę pulsuje co trzy sekundy.

Urządzenia nie nadającego się do użytku należy się pozbyć przestrzegając lokalnie obowiązujących przepisów.
www.jabra.com/weee



Teşekkür Ederiz.....	24
1. Telefon uyumluluğu kontrolü	25
2. Pilleri şarj etme	25
3. Jabra SP500'ü açma.....	25
4. Bluetooth® özellikli cep telefonuyla “Eşleştirme” (Pair)	26
5. Arama yapma	26
6. Aramayı sonlandırma	27
7. Aramayı yanıtlama	27
8. Aramayı sessize alma	27
9. Arama bekletme	27
10. Gösterge ışığı.....	28
11. Ofis modu.....	28
12. Hoparlör yerleşiminin seçilmesi	28
13. Pillerin değiştirilmesi	29
14. Gelişmiş özellikler (ahizesiz (handsfree) özelliğe sahip Bluetooth cep telefonları için)	29
15. Sıkça sorulan sorular	30
16. Jabra SP500'ün uzun süreli saklanması	30
17. Daha fazla yardıma mı ihtiyacınız var?	31
18. Sözlük.....	31

Teşekkür Ederiz

Piyasadaki en çok yönlü Bluetooth hoparlörü Jabra SP500'ü satın aldığınız için teşekkür ederiz. Jabra, ürünlerindeki yenilikçi yaklaşımı ve yüksek performansı sayesinde ahizesiz (hands-free) iletişim ürünlerinde piyasanın lideri haline gelmiştir. Jabra SP500, arabada, evde ya da ofiste, her nerede olursa olsun mükemmel performans gösterecek şekilde tasarlanmıştır.

! Sürüş sırasında güvenliğe dikkat edin!

Yapılan çok sayıda araştırmada, araç kullanırken cep telefonu ile konuşmanın, sürücünün dikkatini dağıttığı ve kaza yapma olasılığını artırdığı bulunmuştur. Bu dikkat dağılma eğilimi, ahizesiz (hands-free) görüşme yapılan telefonların kullanılmasıyla ortadan kalkmamaktadır. Ahizesiz görüşme yapılabilen (Hands-free) telefonlar, sürücünün dikkatinin dağılması açısından normal elde tutularak kullanılan telefonlardan farklı değildir. Araç kullanırken telefonla konuşuyorsanız, görüşmeyi kısa tutmaya çalışın ve not almak ya da herhangi bir belge okumak gibi işlemler yapmayın. Gelen aramaları yanıtlamadan önce durumunuzu gözden geçirin. Sürüş koşulları gerektirdiğinde (kötü hava, yoğun trafik, arabada çocuk bulunması, zorlu kavşaklar ya da dönüşler vs. gibi) aramaları yanıtlamadan önce arabayı kenara çekin ve park edin.

Araç kullanmanın, gelen aramayı yanıtlamaktan daha önemli olduğunu aklınızdan çıkartmayın.

Yerel yasalara uygun hareket edin.

Yaşadığınız yerde geçerli olan yerel yasaların, araç kullanırken mobil telefonla konuşmanızı kısıtlayıp kısıtlamadığını kontrol edin. Bu ürünü, yaşadığınız yerde geçerli olan yerel yasalara uygun biçimde kullanmak sizin sorumluluğunuzdadır.

Jabra SP500'e Genel Bakış

- 1 Çok İşlevli Düğme
- 2 Gösterge Işığı (Mavi/Sarı/Kırmızı)
- 3 Ses Denetimi
- 4 Ses Kapatma Düğmesi
- 5 Mikrofon Parçası
- 6 Eşleştirme düğmesi
- 7 Şarj Yuvası
- 8 Hoparlör

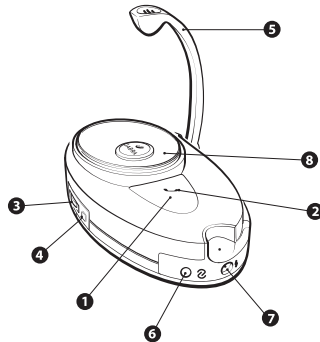

HOPARLÖRÜNÜZÜ KULLANMADAN ÖNCE

1 Telefon uyumluluğu kontrolü

Jabra SP500, bir çok Bluetooth¹ (**Sözlük'e** bakın) destekli cep telefonu ile uyumludur. Telefonunuzun üreticisinin web sitesine ya da uyumlulukla ilgili her türlü bilgiyi içeren Jabra'nın web sitesine (<http://www.Jabra.com/JabraCMS/NA/EN/MainMenu/Products/ProductFinder.htm>) giderek telefonunuzun Bluetooth özelliğine sahip olup olmadığını kontrol edebilirsiniz.

2 Pilleri şarj etme

Jabra SP500, hoparlörü ilk kez kullanmadan önce tam olarak şarj etmeniz gereken iki adet 1,2-volt (AA 2000 mAh) şarj edilebilir pille birlikte gelmektedir.

1. Önemli: Pilleri etkinleştirmek için plastik pil koruma yapraklarını çıkartın. **(1. 1. Şekle Bakın)**
2. Adaptör bağlantı parçasını hoparlöre, AC adaptörünü prize ya da çakmak yuvası şarj cihazını çakmak yuvasına takın. **(1. 2. Şekle Bakın)**
3. Şarj başladığında kırmızı ışık yanar. Yaklaşık 2 saat sonra, kırmızı ışık söner ve Jabra SP500'ün tam olarak şarj edildiğini gösterir.
4. AC adaptörü ya da araç çakmak yuvası şarj cihazı kablosunu hoparlörden çıkartın.
5. Artık Jabra SP500'ü mobil telefonunuzla "eşleştirebilirsiniz". **(4. Bölüme Bakın)**
6. Pil seviyesinin düşük olduğu, sarı renkte yanıp sönen LED ile belirtilir. SP500'ü, AC adaptörü ya da araç tipi şarj cihazıyla şarj edin.

! UYARI: Sağlanandan başka bir AC adaptörün kullanılması kulaklığa zarar verebilir ya da bozabilir. Ürünle birlikte verilen şarj edilebilir pilleri kullanmanızı öneririz. Ancak başka marka piller de kullanabilirsiniz. **Jabra SP500'de şarj edilemeyen piller kullanamazsınız.**

3 Jabra SP500'ü açma

Jabra SP500'ü açın

1. Açılış melodisini duyana ve mavi LED üç kez yanıp söne kadar çok işlevli düğmeye basın ve basılı tutun. Hoparlör bekleme modunda olduğunda, mavi LED her üç saniyede bir yanıp söner.

Mavi ışığın, pil tasarrufu ya da geceleri sürücünün dikkatini dağıtmamak için 1 dakika sonra otomatik olarak kapanacağını unutmayın. Herhangi bir tuşa bastığınızda ışık tekrar açılacaktır.

Jabra SP500'ü kapatın

1. Kapanış melodisini duyana ve LED tamamen kapanana kadar çok işlevli düğmeye yaklaşık 5 saniye boyunca basın ve basılı tutun.

4 Bluetooth özellikli cep telefonuyla "Eşleştirme"² (Pair)

1. SP500'ün kapalı olduğundan emin olun. (3. Bölüme bakın)
2. **Sürekli yanık** mavi bir ışık görene kadar Eşleştirme düğmesine basın ve basılı tutun (yaklaşık 2 saniye) ve **birakın***. Hoparlörünüz artık eşleştirme modundadır.
3. Telefonun kullanma kılavuzuna bakarak Bluetooth telefonunuzun hoparlörü "algılanmasını" (discover) sağlayın. Bu işlem genellikle **telefonunuzdaki "ayarlar"** (setup), "bağlan" (connect) ya da "Bluetooth" menülerine gidilerek ve Bluetooth aygıtlarının "algılanmasını" (Discover) seçerek yapılmaktadır*. (3.Şekil'de tipik bir cep telefonunu için verilen örneğe bakın)
4. Telefonunuz "Jabra SP500" kulaklığını bulacaktır ve eşleştirme yapılmasını isteyip istemediğinizi soracaktır. "Yes" ("Evet") ya da "ok" ("tamam") seçerek bunu onaylayın.
5. **Parolayı ya da PIN'i = 0000 (4 sıfır)** girin ve "Yes" ("Evet") ya da "ok" ("Tamam") öğesini seçin.

ÖNEMLİ: Eşleştirme başarılı olduğunda **mavi gösterge ışığı önce bir kez kısaca yanıp sönecek ve daha sonra her 3 saniyede bir mavi yanıp sönmeye başlayacaktır. Bir onaylama melodisi de duyarsınız. Başarısız olduğunda, ışık sürekli yanacaktır. Bu durumda eşleştirmeyi yeniden denemeniz gerekecektir. (yukarıdaki 3-5. adımlara bakın)**

Jabra SP500'ÜN KULLANIMI

Jabra SP500'ünüzü kullanmadan önce pillerin şarjlı olduğundan, Jabra SP500'ün (3. maddeye bakın), Bluetooth özellikli cep telefonuyla eşleştirildiğinden ve açık olduğundan emin olun.

Hoparlör, priz ya da araç çakmak yuvası şarj cihazıyla şarj olurken kullanılabilir.

5 Arama yapma

Telefonunuzun tuş takımını kullanarak

1. Tuş takımını kullanarak numarayı arayın.
2. Telefonun "gönder" tuşuna basın.
3. Jabra SP500'ün ses denetimi otomatik olarak yapılmaktadır. Hoparlörün sesi, ortamdaki gürültüye göre otomatik olarak ayarlanır. Ses seviyesini kendi tercihlerinize göre ayarlamak için ses denetimi düğmesini kullanın.

Sesli aramayla (telefonunuz destekliyorsa)

1. Bir kez **▶** düğmesine basın ve bırakın. Bunu yaptığınızda bir kısa bip sesi duyarsınız.
2. Daha sonra bir sesli arama etkinleştirme sesi duyarsınız. Aramak istediğiniz kişinin adını söyleyin.

❗ **NOT:** Ses etiketini cep telefonuyla kaydedin. Nokia marka bir telefon kullanıyorsanız, ses etiketlerini Hoparlörünüz üzerinden kaydedebilirsiniz.

6 Aramayı sonlandırma

- Bir kez **▶** düğmesine basın ve bırakın.
- YA DA**
- Görüşmeyi telefonun tuş takımından kapatın.

7 Aramayı yanıtlama

- Telefonunuz çaldığında, bir kez **▶** düğmesine basın ve bırakın.
- YA DA**
- Görüşmeyi telefonunuzun tuş takımını kullanarak yanıtlayın. Ardından aramayı bir kez tuşuna **▶** basıp bırakarak (telefonunuza göre) hoparlöre aktarmanız gerekebilir.

8 Aramayı sessize alma

- Sesi kapatmak için bir saniye boyunca ses kapatma düğmesine basın. Kısa bir bip sesi duyarsınız. Sürekli yanık bir sarı ışık görürsünüz.
- Ses kapatma işlevini devre dışı bırakmak için **ses kapatma düğmesine** kısaca basın.

9 Arama bekletme*

- Telefonunuzun tuş takımında genellikle "gönder" tuşuna basılarak gerçekleştirilen standart yöntemi kullanmanız önerilmektedir.
- YA DA**
- Gelen aramayı yanıtlamak ve aramalar arasında geçiş yapmak için **▶** düğmesine basın ve iki bip sesi duyana kadar basılı tutun (bazı telefonlar, bu yöntemle arama bekletmeyi desteklemezler).

* Ahizesiz (handsfree) görüşme profilini destekleyen cep telefonlarındaki alternatif arama bekletme talimatları için **Gelişmiş özellikler** konusuna bakın. Bluetooth profilleri hakkında daha fazla bilgi almak için 13. Bölüme bakın.

10 Gösterge ışığı

Jabra SP500'ün LED ışıklarının, geceleri sürüş sırasında dikkatinizi dağıtmasını önlemek için LED ışıkları, etkin bir görüşmeden 1 dakika sonra kapatılır. İkinci bip sesini duyana kadar 10 saniye boyunca ses kapatma düğmesine basıp basılı tutarak da LED'in yanıp sönmelerini önlemek mümkündür. Jabra SP500, bu süre içinde çalışmaya devam eder. Birimi kapatıp yeniden açtığınızda, LED ışıkları yeniden yanıp sönmeye başlayacaktır.

11 Ofis modu

Ofis modu, Jabra SP500'ün ofis ya da ev ortamında en iyi şekilde kullanılabilmesini sağlamak için en iyi ses hassasiyetini yaratmaktadır. Bu modu yalnızca belirtilen ortamlarda kullanmanız önerilmektedir.

- Ses kapatma düğmesine 5 saniye boyunca basılı tutarsanız, mavi LED'in hızlı biçimde yanıp söndüğünü görürsünüz ve kısa bir bip sesi duyarsınız.
- Normal moda dönmek için yukarıdaki işlemi tekrarlayın

Jabra SP500, ofis bekleme modunda olduğunda, mavi LED her 3 saniyede bir yanıp söner.

Telekonferanslar sırasında en iyi performans için lütfen tüm katılımcıların mikrofona dönük olmasını sağlayın.

12 Hoparlör yerleşiminin seçilmesi

En iyi performansı elde etmek için Jabra SP500'ü, Bluetooth özellikli mobil telefonunuzu doğrudan göreceğiniz şekilde yerleştirin. Jabra SP500 ile cep telefonunuz arasında herhangi bir engel olmadığında (vücudunuz da dahil olmak üzere) daha iyi performans elde edersiniz. En iyi ses kalitesi için mikrofonun ağızınıza doğru dönük olduğundan emin olun.

Jabra SP500, aracınız için iki montaj seçeneğiyle gelmektedir.

- Güneşliğe (3. Şekle bakın) takmak için bir klips ve ön cama takmak için bir vakumlu bağlantı parçası. (4. Şekle bakın)

Sökmek için klipsi ya da vakumlu bağlantı parçasını geriye doğru çekin. (3.3. ve 4.3. Şekillere bakın)

⚠ ÖNEMLİ: Hoparlörün, yolu ve yoldaki diğer araçları ya da kişileri görmenizi engellemediğinden emin olun. Jabra SP500'ün güvenlik tehlikesi yaratmaması ve AB, ülke ve/veya yerel yasalara uygun biçimde takılması, kullanıcının sorumluluğundadır. Jabra SP500, hava yastıkları da dahil olmak üzere araçtaki güvenlik donanımlarının çalışmasına engel olmayacak şekilde yerleştirilmelidir. Jabra SP500, güvenli biçimde yerleştirilmelidir. Kaza durumunda gevşek nesnelere fırlayarak sürücünün yaralanmasına neden olabileceğini unutmayın.

13 Pillerin değiştirilmesi

Jabra SP500, iki 1,2-volt (AA) şarj edilebilir pille gelmektedir. İleride pilleri değiştirmek durumunda kalabilirsiniz. Lütfen standart şarj edilebilir 1,2 volt (AA 2000 mAh) NiMH piller kullanın.

1. Hoparlörün arkasındaki kapağı çıkartın ve belirtilen şekilde her iki pili de değiştirin. Arka kapağı yeniden hoparlöre takın. (5. Şekle bakın)

14 Gelişmiş özellikler (ahizesiz (handsfree) özelliğe sahip Bluetooth cep telefonları için)

Bluetooth profilleri⁴, Bluetooth cihazlarının diğer cihazlarla iletişim kurmak için kullandığı protokollerdir. Bluetooth özellikli telefonlar, bir çoğu kulaklık ve ahizesiz kullanımı (hands-free) destekleyen farklı profillere sahiptirler. Bluetooth cihazlarının birbirleriyle iletişim kurabilmeleri için aynı Bluetooth profilini desteklemeleri gerekmektedir. Jabra SP500, hem kulaklığı hem de ahizesiz görüşme (hands-free) profillerini desteklemektedir.

Jabra SP500, her iki Bluetooth profilini de destekleyen Bluetooth özellikli telefonlarla uyumlu olmasına karşın, gelişmiş özellikler yalnızca ahizesiz (hands-free) Bluetooth profilini destekleyen telefonlarda kullanılabilir. Telefonunuzun, ahizesiz konuşma (handsfree) Bluetooth profilini destekleyip desteklemediğini öğrenmek için lütfen telefonunuzun talimatlar kılavuzuna bakın ya da telefon üreticinizle görüşün.

Gelişmiş özellikler:

- **Son aranan numaranın tekrar aranması** (görüşme yapmıyorken) Hoparlör açıkken 2 kısa bip sesi duyana kadar ► düğmesine basın ve hemen bırakın.
- **Gelen aramanın reddedilmesi** (görüşme yapmıyorken) Telefon çaldığında 2 kısa bip sesi duyana kadar ► düğmesine basın ve hemen bırakın.
- **Arama bekleme** (2 arama arasında geçiş yapma) Bir görüşme yaptığınız sırada telefonunuz başka bir aramanın geldiğini size bildirdiğinde 2 kısa bip sesi duyana kadar ► düğmesine basın ve basılı tutun.
- **Aramayı beklemeye alma** Görüşme sırasında 2 kısa bip sesi duyana kadar ► düğmesine basın ve hemen bırakın. Aramayı almak için işlemi tekrarlayın.

15 Sıkça sorulan sorular

- Jabra SP500, cep telefonundan ne kadar uzaktayken çalışır?**
Çalışma menzili tipik olarak 10 metredir (yaklaşık 30 feet).
- Jabra SP500, dizüstü bilgisayarlar, PC'ler ve PDA'larla çalışır mı?**
Jabra SP500, Bluetooth 1.1 ve 1.2 (ya da daha yukarı sürümlerini kullanan) uyumlu, kulaklık ve/veya ahizesiz (hands-free) görüşme tercihlerini destekleyen cihazlarla birlikte kullanılabilir.
- Jabra SP500, arabamın elektronik parçalarında, radyo ya da bilgisayarında girişime neden olur mu?**
Jabra SP500, tipik bir cep telefonundan önemli ölçüde daha az güç üretir. Yalnızca katı uluslararası Bluetooth standardıyla uyumlu sinyaller yayar. Bu nedenle, son kullanıcıya yönelik standart elektronik cihazlarda herhangi bir girişime neden olması beklenmez.
- Jabra SP500'e nasıl bakım yapabilirim?**
Hoparlörü temizlemek için hafifçe nemlendirilmiş temiz, yumuşak bir bez kullanın.
- Şarj ederken Jabra SP500'ü kullanabilir miyim?**
Hoparlör, priz ya da araç çakmak yuvası şarj cihazıyla şarj olurken kullanılabilir.
- Jabra SP500'ü sesle arama için kullanabilir miyim?**
Telefonunuz sesle aramayı destekliyorsa evet. 5. Bölüme bakın
- Neden herhangi bir ışık yanıp sönmüyor?**
10. Bölüme bakın
- Standart AA piller kullanabilir miyim?**
Hayır. Kullanamazsınız. 2. Bölüme bakın.

16 Jabra SP500'ün uzun süreli saklanması

- Jabra SP500'ü her zaman kapalı halde ve iyice korunur durumda saklayın.
- Doğrudan güneş ışığı alan yerlerde olduğu gibi yüksek sıcaklıklarda (45°C / 134°F daha yüksek) saklamayın. (Yüksek sıcaklıklarda saklanması performansı düşürebilir ve pil ömrünü azaltabilir).
- Hoparlörü ya da birlikte verilen diğer parçaları suyla (örneğin yağmur) ya da diğer sıvılarla temas ettirmeyin.

17 Daha fazla yardıma mı ihtiyacınız var?

Jabra, hoparlörünüzden en iyi şekilde yararlanmanızı istemektedir. Profesyonel müşteri hizmetleri ekibimiz, daha fazla yardıma ihtiyacınız olduğunda size yardımcı olacaktır.

- Web: **www.Jabra.com** (en son destek bilgileri ve çevrimiçi Kullanıcı Kılavuzları için)
- Telefonu: Ülkenizdeki destek telefon numarası için ön kapağın iç kısmına bakın.

18 Sözlük

- Bluetooth**, mobil telefonlar ve kulaklıklar gibi cihazları, kablolu ya da telsiz olarak, yaklaşık 10 metre (yaklaşık 30 feet) gibi kısa mesafelerde birbirine bağlamak için geliştirilmiş bir radyo teknolojisidir. Daha fazla bilgiyi www.bluetooth.com adresinde bulabilirsiniz.
- Eşleştirme** iki Bluetooth cihazı arasında benzersiz ve şifreli bir iletişim bağlantısı kurar ve cihazların birbirleriyle iletişim kurmasını sağlar. Bluetooth cihazları eşleştirilmediklerinde birbirleriyle iletişim kuramazlar.
- Parola ya da PIN**, mobil telefonunuz ve Jabra SP500'ü eşleştirmek için telefonda girilmesi gereken bir gizli koddur. Telefonunuzu zaten Jabra SP500 ile eşleştirdiyse, telefon ve hoparlör birbirlerini tanıır, telefon tanıma ve kimlik doğrulama işlemlerini atlar ve ilettime otomatik olarak izin verir.
- Bluetooth profilleri**, Bluetooth cihazlarının diğer cihazlarla iletişim kurmak için kullandığı protokollerdir. Bluetooth telefonları, farklı profilleri desteklerler. Bir çoğu kulaklık profilini desteklerken, bazıları ahizesiz (handsfree) görüşme profilini destekler. Kimi telefonlar ise her iki profili de desteklerler. Belirli bir profilin desteklenmesi için telefon üreticisinin, telefonun yazılımına belirli zorunlu özellikleri eklemesi gerekmektedir.
- Aktif mod**, kulaklıkta devam eden aktif bir görüşme olduğunda geçerli olan moddur. Jabra SP500, bir arama aldığınızda ya da bir arama yaptığınızda bekleme modundan aktif moda girer. Hoparlör aktif moda olduğunda, mavi ışık her saniye yanıp söner.
- Bekleme modu**nda Jabra SP500 pasif bir şekilde arama bekler. Mobil telefonunuzda görüşmeyi "kapattığınızda", hoparlör bekleme moduna girer. Jabra SP500 bekleme modunda olduğunda, mavi ışık bir dakika boyunca her üç saniyede bir yanıp söner.



Ürününüzü, yerel standartlara ve yönetmeliklere uygun biçimde atın. www.jabra.com/weee

ČESKY

Poděkování	34
1. Ověření kompatibility telefonu	35
2. Nabíjení baterií	35
3. Zapnutí Jabra SP500	35
4. „Spárování“ s mobilním telefonem s Bluetooth®	36
5. Volání	36
6. Ukončení hovoru	37
7. Přijímání hovoru	37
8. Ztlumení hovoru	37
9. Čekající hovor	37
10. Kontrolní světla	38
11. Kancelářský režim	38
12. Výběr umístění hlasitého telefonu	38
13. Výměna baterií	39
14. Rozšířené funkce (pro mobilní telefony s Bluetooth a hands-free profilem)	39
15. Často kladené otázky	40
16. Ukládání Jabra SP500	40
17. Potřebujete odbornou pomoc?	41
18. Slovník pojmů	41

Poděkování

Děkujeme Vám za zakoupení výrobku Jabra SP500, který je nejuniverzálnějším Bluetooth hlasitým telefonem na trhu. Jabra je jedním z nejvýznamnějších výrobců na trhu výrobků pro hands-free komunikaci, a to díky inovaci a funkční charakteristice svých produktů. Hlasitý telefon Jabra SP500 je konstruován tak, aby byl zajištěn vynikající výkon na jakémkoliv místě – v automobilu, doma či v kanceláři.

! Řiďte bezpečně

Několik studií prokázalo, že používání mobilního telefonu při jízdě odvádí pozornost řidiče od řízení, což zvyšuje pravděpodobnost vzniku nehod. Možnost odvedení pozornosti není použitím hands-free telefonu vyloučena. S ohledem na odvádění pozornosti řidiče od řízení nebylo prokázáno, že hands-free telefony jsou bezpečnější než telefony držené v ruce. Při použití telefonu při řízení se snažte hovořit co nejkratší dobu, nedělejte si poznámky a nečtěte dokumenty. Než přijmete hovor, zvažte okolnosti. Před voláním či přijetím hovoru sjeďte z cesty a zastavte, pokud to podmínky jízdy vyžadují (např. špatné počasí, hustý provoz, přítomnost dítěte ve vozidle, obtížné křižovatky či manévry.)

Pamatujte si, řízení je přednější, nikoliv hovor!

Dodržujte místní zákony a nařízení.

Proveďte, zda-li zákony a nařízení platné v místě Vašeho pobytu neomezuji používání mobilních telefonů při řízení. Je odpovědností majitele používat tento výrobek v souladu s legislativou platnou v místě pobytu.

Popis Jabra SP500

- 1 Multifunkční tlačítko
- 2 Kontrolka (modrá/žlutá/červená)
- 3 Řízení hlasitosti
- 4 Tlačítko ztlumení hlasitosti
- 5 Držák mikrofonu
- 6 Tlačítko spárování
- 7 Nabíjecí zástrčka
- 8 Reproduktor

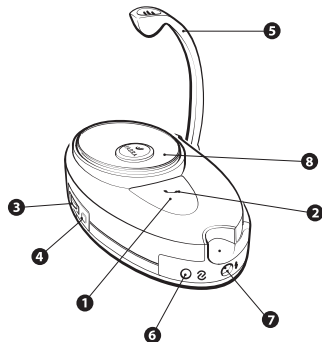

PŘED POUŽITÍM HLASITÉHO TELEFONU

1 Ověření kompatibility telefonu

Jabra SP500 je kompatibilní s většinou mobilních telefonů s Bluetooth1 (viz Slovník pojmů). Zda-li má Váš telefon funkci Bluetooth, si můžete ověřit navštívením webové stránky výrobce Vašeho telefonu nebo webové stránky Jabra (<http://www.Jabra.com/JabraCMS/NA/EN/MainMenu/Products/ProductFinder.htm>), která poskytuje úplné informace o kompatibilitě.

2 Nabíjení baterií

Jabra SP500 se dodává se dvěma 1,2 voltovými (AA 2000 mAh) nabíjecími bateriemi, které je nutné plně nabít před prvním použitím hlasitého telefonu.

1. Důležité: Pro aktivaci baterií je nutné odstranit ochrannou plastovou fólii. **(Viz obr. 1. 1)**
2. Zastrčte konektor adaptéru do hlasitého telefonu a AC adaptér nebo nabíječku pro nabíjení v automobilu do zásuvky zdroje. **(Viz obr. 1. 2)**
3. Při zahájení nabíjení se rozsvítí červené světlo. Po přibližně 2 hodinách červené světlo zhasne, což ukazuje na úplné nabytí Jabra SP500.
4. Vyndejte přívod AC adaptéru nebo nabíječky pro nabíjení v automobilu z hlasitého telefonu.
5. Nyní můžete „spárovat“ Jabra SP500 s Vaším mobilním telefonem. **(Viz oddíl 4)**
6. Nízkou úroveň nabití udává blikající žluté světlo LED. Nabijte SP500 pomocí síťového adaptéru nebo automobilovou nabíječkou.

! UPOZORNĚNÍ: Použití jiného AC adaptéru než toho, který je dodán, může poškodit nebo zničit hlasitý telefon. Doporučujeme použití dodaných nabíjecích baterií, avšak je možné použít i baterie jiných značek. **V zařízení Jabra SP500 není možné používat nenabíjecí baterie.**

3 Zapnutí Jabra SP500

Zapnutí Jabra SP500

1. Stiskněte a držte stisknuté multifunkční tlačítko , dokud se neozve melodie při spuštění a modré světlo LED třikrát nezabliká. Pokud je hlasitý telefon v pohotovostním režimu, modré světlo LED bliká po třech sekundách.

Modré světlo se automaticky vypne po 1 minutě za účelem úspory energie a neodvádění pozornosti při řízení v noci. Světlo se opětovně aktivuje při stisku jakéhokoliv tlačítka.

Vypnutí Jabra SP500

1. Stiskněte a držte stisknuté multifunkční tlačítko po dobu přibližně 5 sekund, dokud se neozve melodie při vypnutí a světlo LED úplně nezhasne.

4 „Spárování“ s mobilním telefonem s Bluetooth

1. Přesvědčte se, že zařízení SP500 je zapnuté. **(Viz oddíl 3)**
 2. Stiskněte tlačítko spárování, dokud se nerozsvítí **nepřetržitě modré** světlo (po přibližně 2 sekundách); poté tlačítko **uvolněte**. Tímto je Váš hlasitý telefon uveden do režimu spárování.
 3. Podle uživatelské příručky k Vašemu mobilnímu telefonu nastavte Váš telefon s Bluetooth pro „nalezení“ hlasitého telefonu. Příslušné kroky běžně zahrnují výběr menu „setup“ (nastavení), „connect“ (připojit) či „Bluetooth“ **na Vašem mobilním** telefonu a výběr volby „discover“ (najít) zařízení Bluetooth*. **(Viz příklad ze standardního mobilního telefonu na obr. 3)**
 4. Váš telefon by měl nalézt hlasitý telefon „Jabra SP500“ a zeptat se Vás, zda-li se s ním chcete spárovat. Potvrďte stisknutím „yes“ (ano) nebo „ok“.
 5. Zadejte **přístupový klíč** či **PIN3 = 0000 (4 nuly)**, poté stiskněte „yes“ (ano) nebo „ok“.
- ❗ **DŮLEŽITÉ:** Pokud spárování proběhlo úspěšně, **modrá** kontrolka krátce rychle zabliká a poté začne znovu **modře** blikat každé 3 sekundy. Také se ozve potvrzující melodie. Pokud spárování neproběhne úspěšně, světlo bude stále nepřetržitě svítit a je nutné provést nový pokus o spárování. **(Viz kroky 3-5 výše)**

POUŽITÍ ZAŘÍZENÍ Jabra SP500

Před použitím zařízení Jabra SP500 musí být baterie nabitá a zařízení Jabra SP500 spárované (viz oddíl 3) s Vaším mobilním telefonem s Bluetooth a zapnuté.

Hlasitý telefon lze používat i při dobíjení z nástěnné zásuvky či z nabíječky pro nabíjení v automobilu.

5 Volání

Pomocí klávesnice mobilního telefonu

1. Klávesnicí zadejte telefonní číslo.
2. Na telefonu stiskněte tlačítko „send“ (poslat).
3. Jabra SP500 má automatické řízení hlasitosti a automaticky upraví hlasitost reproduktoru podle příslušné hladiny hluku prostředí. Pro Vaše vlastní seřízení hlasitosti použijte kolečko pro řízení hlasitosti.



Pomocí hlasového vytáčení (pokud je Váš telefon vybaven touto funkcí)

1. Jednou stiskněte a uvolněte tlačítko . Přitom se ozve jedno krátké pípnutí.
 2. Poté se ozve tón pro hlasový vstup; řekněte jméno osoby, které chcete volat.
- ❗ **POZNÁMKA:** Zaznamenejte si jmenovku přes Váš mobilní telefon. Pokud máte telefon Nokia, je možné si zaznamenat jmenovku přes Váš hlasitý telefon.

6 Ukončení hovoru

- Jednou stiskněte a uvolněte tlačítko .
- nebo**
- Ukončete hovor pomocí klávesnice Vašeho mobilního telefonu.

7 Přijímání hovoru

- Poté, co se ozve zvonění, jednou stiskněte a uvolněte tlačítko .
- NEBO**
- Přijměte hovor pomocí klávesnice Vašeho mobilního telefonu. Poté přeměrujete hovor do hlasitého telefonu tak, že jednou stisknete a uvolníte tlačítko  (podle Vašeho telefonu).

8 Ztlumení hovoru

- Pro aktivaci funkce ztlumení stiskněte tlačítko ztlumení po dobu jedné sekundy a poté se ozve krátké pípnutí. Rozsvítí se nepřetržitě **žluté** světlo.
- Pro deaktivaci funkce ztlumení krátce stiskněte **tlačítko ztlumení**.

9 Čekající hovor*

- Doporučuje se použití klávesnice mobilního telefonu, která standardně zahrnuje stisknutí tlačítka „send“ (poslat).
- NEBO**
- Pro přijetí příchozího hovoru stiskněte a držte stisknuté tlačítko , dokud se neozvou dvě pípnutí, a přepínejte mezi hovory (některé telefony nepodporují funkci čekající hovor tímto způsobem).

* Viz oddíl **Rozšířené funkce** pro další instrukce ohledně funkce čekajícího hovoru u mobilních telefonů, které podporují hands-free profil. Viz oddíl 13 pro další podrobnosti ohledně Bluetooth profilů.

10 Kontrolní světla

Světla LED na zařízení Jabra SP500 se vypnou po 1 minutě po hovoru, aby se předešlo odvádění pozornosti při řízení v noci. Blikání světla LED je možné zastavit také stisknutím a držetím tlačítka ztlumení po dobu 10 sekund, dokud se neozve druhé pípnutí. Jabra SP500 bude po tuto dobu stále v provozu. Pokud zařízení vypnete a poté ho znovu zapnete, světla LED začnou znovu blikat.

11 Kancelářský režim

Kancelářský režim vytváří odpovídající zvukovou citlivost pro zajištění optimálního výkonu zařízení Jabra SP500 v prostředí kanceláře či domova. Tento režim se doporučuje používat pouze v uvedených prostředích.

- Po stisknutí a držetím tlačítka ztlumení po dobu 5 sekund modré světlo LED začne rychle blikat a ozve se krátké pípnutí.
- Pro navrácení do běžného režimu opakujte předchozí krok.

Pokud je Jabra SP500 v kancelářském pohotovostním režimu, modré světlo LED bliká dvakrát každé tři sekundy.

Abyste bylo dosaženo optimálního výkonu při telekonferencích, musí všichni účastníci hovořit směrem k mikrofonu.

12 Výběr umístění hlasitého telefonu

Abyste bylo dosaženo optimálního výkonu, umístěte zařízení Jabra SP500 tak, aby mezi ním a Vaším Bluetooth mobilním telefonem byla přímá viditelnost. Lepšího výkonu je dosaženo tehdy, pokud mezi Jabra SP500 a Vaším Bluetooth mobilním telefonem nejsou žádné překážky (včetně částí lidské těla). Optimální srozumitelnosti se docílí mluvením směrem do mikrofonu.

Zařízení Jabra SP500 je možné upevnit ve Vašem automobilu dvojitým způsobem.

- Úchytka pro připojení ke stínítku proti slunci (viz obr. 3) či přísavkou pro upevnění na čelní sklo. (Viz obr. 4)

Uvolnění úchytky či přísavky se provádí pouhým odtažením. (Viz obr. 3.3 a 4.3)

⚠ DŮLEŽITÉ: Hlasitý telefon nesmí bránit Vašemu výhledu na silnici či výhledu ostatních účastníků silničního provozu. Majitel zařízení je povinen zajistit, aby zařízení Jabra SP500 nepředstavovalo bezpečnostní riziko a jeho umístění bylo v souladu s legislativou EU a příslušné země a zákony a nařízeními platnými v místě užití. Jabra SP500 je nutné také umístit tak, aby nepřekáželo bezpečnostnímu vybavení vozidla, například airbagům. Zařízení Jabra SP500 musí být bezpečně upevněno. Vezměte na vědomí, že v případě nehody jsou volné předměty vrženy do prostoru a mohou způsobit řidiči zranění.

13 Výměna baterií





ABRA SP500 se dodává se dvěma 1,2 voltovými (AA) nabíjecími bateriemi. Tyto baterie je nutné po určité době vyměnit. Používejte pouze standardní nabíjecí 1,2 voltové (AA 2000 mAh) NiMh baterie.

1. Odstraňte zadní kryt hlasitého telefonu a vyměňte obě baterie, jak je naznačeno. Znovu instalujte zadní kryt hlasitého telefonu. (Viz obr. 5)

14 Rozšířené funkce (pro mobilní telefony s Bluetooth a hands-free profilem)

Profil Bluetooth⁴ jsou protokoly, prostřednictvím kterých Bluetooth zařízení vzájemně komunikují. Mobilní telefony s Bluetooth podporují různé profily – většina z nich podporuje jak profil pro náhlavní soupravu tak hands-free profil. Aby Bluetooth zařízení mohla vzájemně komunikovat, musí podporovat stejný profil Bluetooth. Jabra SP500 podporuje jak profil pro náhlavní soupravu tak hands-free profil.

Ačkoliv je Jabra SP500 kompatibilní s mobilními telefony s Bluetooth pomocí obou profilů Bluetooth, jsou k dispozici rozšířené funkce pro telefony, které podporují hands-free Bluetooth profil. Ověřte si v uživatelské příručce k Vašemu telefonu či u výrobce telefonu, zda-li Váš telefon podporuje hands-free Bluetooth profil. Rozšířené funkce:

- **Opakování volby posledního volaného čísla** (nikoliv při volání)
Pokud je hlasitý telefon zapnut, stiskněte a držte stisknuté tlačítko , dokud se neozvou 2 krátká pípnutí; poté okamžitě uvolněte.
- **Odmítnutí příchozího hovoru** (nikoliv při volání)
Pokud telefon zvoní, stiskněte a držte stisknuté tlačítko , dokud se neozvou 2 krátká pípnutí; poté okamžitě uvolněte.
- **Čekající hovor** (přepínání mezi 2 hovory)
Pokud Vás telefon při hovoru uvědomí o dalším příchozím hovoru, stiskněte a držte stisknuté tlačítko , dokud se neozvou 2 krátká pípnutí; poté okamžitě uvolněte.
- **Dočasné přerušení hovoru**
Při volání stiskněte a držte stisknuté tlačítko , dokud se neozvou 2 krátká pípnutí; poté okamžitě uvolněte. Opakujte tento krok pro obnovení hovoru.

15 Často kladené otázky

- 1. Jak daleko od mého mobilního telefonu bude Jabra SP500 fungovat?**
Provozní dosah je standardně až 10 metrů (přibližně 30 stop).
- 2. Pracuje Jabra SP500 s laptopy, PC a PDA (kapesním počítačem)?**
Jabra SP500 pracuje se zařízeními kompatibilními s Bluetooth verzí 1.1 a 1.2 (či vyššími specifikacemi), která podporují profil pro náhlavní soupravu a/nebo hands-free profil.
- 3. Ruší Jabra SP500 elektroniku v automobilu, rádio nebo počítač?**
Jabra SP500 produkuje podstatně méně energie než standardní mobilní telefon. A také vysílá pouze signály, které jsou v souladu s přísnými mezinárodními normami pro Bluetooth. Z těchto důvodů se nepředpokládá jakékoliv rušení standardní spotřební elektroniky.
- 4. Jak pečovat o zařízení Jabra SP500?**
Hlasitý telefon čistěte čistou, jemnou a jemně zvlhčenou utěrkou.
- 5. Lze používat zařízení Jabra SP500 i při nabíjení?**
Hlasitý telefon lze používat i při dobíjení z nástěnné zásuvky či z nabíječky pro nabíjení v automobilu.
- 6. Lze používat zařízení Jabra SP500 pro hlasové vytáčení?**
Ano, pokud je Váš telefon vybaven funkcí hlasového vytáčení. Viz oddíl 5.
- 7. Proč zařízení neblíká?**
Viz oddíl 10.
- 8. Lze používat standardní AA baterie?**
Nikoliv, to není možné. Viz oddíl 2.

16 Ukládání Jabra SP500

1. Při ukládání mějte vždy zařízení Jabra SP500 vypnuté a patřičně zabezpečené.
2. Neukládejte na místě s vysokými teplotami (přes 45°C/134°F) – například na přímém slunci. (Uchovávání při vyšších teplotách může mít nepříznivý vliv na výkon zařízení a může snížit životnost baterie).
3. Chraňte hlasitý telefon a jeho součásti před deštěm a vlhkým prostředím.

17 Potřebujete odbornou pomoc?

Společnost Jabra bude potěšena, pokud s Vaším hlasitým telefonem budete maximálně spokojeni. Náš profesionální tým pro služby zákazníkům Vám bude nápomocen, pokud budete potřebovat jakoukoliv odbornou pomoc.

1. Internet: **www.Jabra.com** (nejaktuálnější informace technické podpory a online uživatelské příručky)
2. Tel.: Telefonní číslo podpory pro Vaši zemi je uvedeno na vnitřní straně předního víka.

18 Slovník pojmů

- 1 Bluetooth** je rádiová technologie vyvinutá pro bezdrátové spojení zařízení, jako např. mobilních telefonů a náhlavních souprav, na krátkou vzdálenost přibližně 10 metrů (asi 30 stop). Více informací naleznete na www.bluetooth.com
- 2 Spárování** vytváří jedinečný a šifrovaný přenosový spoj mezi dvěma zařízeními vybavenými technologií Bluetooth, který umožňuje jejich vzájemnou komunikaci. Bluetooth zařízení nepracují, pokud tato zařízení nejsou vzájemně spárována.
- 3 Přístupový klíč či PIN** je tajný kód, který je nutné zadat v telefonu za účelem spárování mobilního telefonu se zařízením Jabra SP500. Pokud jste již spárovali Váš mobilní telefon s hlasitým telefonem, telefon a Jabra SP500 se navzájem poznají a telefon vynechá proces nacházení a autorizace a automaticky akceptuje přenos.
- 4 Profily Bluetooth** jsou protokoly, prostřednictvím kterých Bluetooth zařízení komunikují s jinými zařízeními. Mobilní telefony s Bluetooth podporují různé profily – většina z nich podporuje profil pro náhlavní soupravu, některé podporují hands-free profil a jiné podporují oba profily. Pro podporu určitého profilu musí výrobce telefonu implementovat do softwaru telefonu určité nutné vlastnosti.
- 5 Aktivní režim** nastává tehdy, když prostřednictvím hlasitého telefonu probíhá aktivní hovor. Jabra SP500 přejde z pohotovostního režimu do aktivního režimu, pokud přijmete hovor nebo pokud sami voláte. Pokud je hlasitý telefon v aktivním režimu, modré světlo bliká každou sekundu.
- 6 Pohotovostní režim** nastává, pokud Jabra SP500 pasivně čeká na hovor. Pokud ukončíte („end“) hovor na svém mobilním telefonu, hlasitý telefon přejde do pohotovostního režimu. Pokud je Jabra SP500 v pohotovostním režimu, modré světlo bliká každé tři sekundy po dobu jedné minuty.



Výrobek likvidujte v souladu s místními normami a předpisy.
www.jabra.com/weee

Magyar

Köszönjük	44
1. A telefon kompatibilitásának ellenőrzése	45
2. Az elemek feltöltése	45
3. Jabra SP500 bekapcsolása	45
4. Párosítás (összekapcsolás a Bluetooth mobiltelefonnal)	46
5. Hívás kezdeményezése	46
6. Hívás befejezés	47
7. Hívás fogadás	47
8. Hívás némítás	47
9. Hívásvárakoztatás	47
10. Jelzőfény	48
11. Iroda (Office) mód	48
12. A speakerphone elhelyezésének megválasztása	48
13. Az elemek cseréje.....	49
14. Bővített szolgáltatások (hands-free profillal rendelkező Bluetooth mobiltelefonok esetében)	49
15. Gyakran ismételt kérdések	50
16. A Jabra SP500 tárolása	50
17. Még több információ	51
18. Szószedet	51

Köszönjük

Köszönjük, hogy a piac legsokoldalúbb Bluetooth speakerphone-ját, a Jabra SP500-at választotta. Termékeink fejlesztésének és teljesítményének köszönhetően a Jabra cég piacvezetővé vált a hands-free kommunikációs eszközök között. A Jabra SP500 kialakítása lehetővé teszi, hogy a készülék bárhol - autóban, otthon vagy az irodában - tökéletesen működjön.

! Biztonságos vezetés

Számos kutatás kimutatta, hogy a mobiltelefon vezetés közbeni használata eltereli a sofőr figyelmét, és így növelheti a baleset bekövetkezésének valószínűségét. Az említett figyelemelterelő hatás a hands-free telefonok használatával sem küszöbölhető ki. A vezető figyelmének elvonása tekintetében a hands-free telefonok nem bizonyultak biztonságosabbnak, mint a kézi telefonok (handheld). Ha telefonját vezetés közben használja, fogja rövidre beszélgetéseit és még véletlenül se jusson eszébe jegyzetelni vagy iratokba beleolvasni. Mielőtt fogadna egy hívást, mérje fel a körülményeket. Ha a helyzet úgy kívánja (például kedvezőtlen időjárás, gyerek az autóban, bonyolult útkereszteződés vagy manőverek) a hívás fogadását megelőzően húzódjon az út szélére és parkoljon le.

Ne feledje: A vezetés az első, nem a telefonálás!

A helyi hatóságok álláspontja.

Kérjük, nézzen utána, hogy a lakhelyén érvényes törvények engedélyezik-e a mobiltelefon vezetés közbeni használatát. A termék tartózkodási helyre érvényes szabályoknak megfelelő használata a tulajdonos saját felelőssége.

A Jabra SP500 áttekintése.

- 1 Multifunkciós Gomb
- 2 Jelzőfény (Kék/Sárga/Piros)
- 3 Hangerő szabályozás
- 4 „Némítás” gomb
- 5 Mikrofon kar
- 6 „Párosítás” gomb
- 7 Töltő aljzat
- 8 Hangszóró

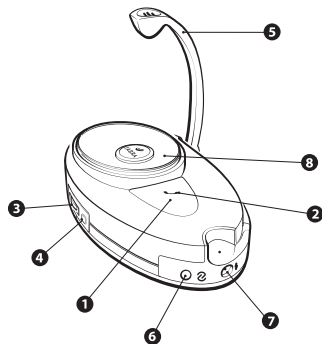

A SPEAKERPHONE HASZNÁLATA ELŐTT

1 A telefon kompatibilitásának ellenőrzése

A Jabra SP500 a legtöbb Bluetooth 1 (lásd **Szöszedet**) telefontal kompatibilis. Arról, hogy saját telefonja Bluetooth telefon-e, a telefon gyártójának honlapján vagy a Jabra cég honlapján (<http://www.Jabra.com/Jabra.com/JabraCMS/NA/EN/MainMenu/Products/ProductFinder.htm>) tájékozódhat, ahol a kompatibilitásra vonatkozó összes információt megtalálja.

2 Az elemek feltöltése.

A Jabra SP500 készülékhez két darab 1.2 Voltos (AA 2000mAh) újratölthető elem tartozik, amelyeket a hangos telefon legelső használata előtt teljesen fel kell tölteni.

1. Fontos: Az elemek aktiválásához vegye le az elemtároló rekesz műanyag lapját. **(Lásd az 1. 1 ábrát)**
2. Dugja az adapter csatlakozódugóját a speakerphone-ba, az AC adaptert vagy a jármű hálózati töltőt pedig a hálózati csatlakozóaljzatba. **(Lásd az 1. 2 ábrát)**
3. Amikor a töltés megkezdődik, a piros fény kigyullad. Körülbelül két óra elteltével a piros fény kialszik, jelezve, hogy a Jabra SP500 teljesen fel van töltve.
4. Húzza ki az AC adapter vagy a jármű töltőjének vezetékét a speakerphone-ból.
5. Most a Jabra SP500 kész arra, hogy mobiltelefonnal való „párosítása” megtörténjen. **(Lásd a 4. pontot)**
6. A sárga LED kijelző villogása a tápegység alacsony töltöttségi szintjét jelzi. Töltse fel az SP500-at az AC adapterrel vagy az auto akkumulátortöltőjével.

! FIGYELEM: A mellékelttől eltérő AC adapter használata a speakerphone sérülését vagy végleges meghibásodását okozhatja. Javasoljuk, hogy használja a mellékelt újratölthető elemeket, de használhat más márkájú terméket is. **A Jabra SP500-hoz nem szabad nem újratölthető (hagyományos) elemeket használni.**

3 A Jabra SP500 bekapcsolása

A Jabra SP500 bekapcsolása.

1. Nyomja le és tartsa nyomva a multifunkciós gombot addig, amíg meghallja az induló dallamot, és a kék LED háromszor felvillan. Amikor a Speakerphone készenléti módban van, a kék LED három másodpercenként felvillan.

Ne feledje, hogy a Kék jelzőfény, energiatakarékosság céljából, és az éjszakai vezetés megzavarásának elkerülése érdekében, 1 perc múlva automatikusan kikapcsol. A jelzőfény bármely billentyű megnyomására újra működésbe lép.

A Jabra SP500 kikapcsolása.

1. Nyomja le és tartsa nyomva a multifunkciós gombot körülbelül 5 másodpercig, amíg meghallja a kikapcsolás dallamát, és a kék LED teljesen kikapcsol.

4 Párosítás² (összekapcsolás) a Bluetooth mobiltelefonnal

1. Győződjön meg arról, hogy az SP500 be van kapcsolva **(Lásd a 3. pontot)**
 2. Nyomja a „Párosítás” gombot addig, amíg meg nem pillantja az **erős kék** fényt (kb. 2 másodperc), majd **engedje** el. A Speakerphone most „párosítás” üzemmódban van.
 3. A telefon felhasználói kézikönyv utasításait követve, állítsa be a Bluetooth telefont a speakerphone „keresésére”. Általában a következő menüpontok közül kell választania saját telefonján: „beállítás”, „kapcsolat” vagy „Bluetooth” menü, azután kiválasztani a Bluetooth eszköz* „keresése” opciót. **(Lásd a 3. ábrán található hagyományos mobiltelefon példáját)**
 4. Amikor telefonja megtalálja a Jabra SP500 speakerphone-t, megkérdezi, hogy kívánja-e azzal párosítani. Fogadja el a párosítást a telefonon található „Igen” vagy „OK” megnyomásával.
 5. Gépelje be a **kulcskódot vagy PIN kódot 3 = 0000 (4 nulla)**, majd nyomja meg az „Igen” vagy „OK” gombokat.
- ! FONTOS:** Ha a párosítás sikeres volt, a **kék** jelzőfény hirtelen és röviden felvillog, mielőtt átváltana a 3 másodpercenkénti **kék** felvillogásra. Hallani fog egy jóváhagyó dallamot is. Sikertelen párosítás esetén, a fény erős marad, és újra meg kell próbálnia a párosítást. **(Lásd a fenti 3-5 lépéseket)**

A Jabra SP500 HASZNÁLATA

A Jabra SP500 használata előtt győződjön meg róla, hogy az elemek fel vannak töltve, a Jabra SP500 be van kapcsolva és megtörtént annak párosítása a Bluetooth mobiltelefonnal. (Lásd a 3. pontot).

Újratöltés közben a speakerphone fali csatlakozóról vagy a gépkocsi töltőjéről használható.

5 Hívás kezdeményezése

A telefon billentyűzetének használata

1. Tártsza a számot a billentyűzeten.
2. Nyomja meg a telefon „küldés” gombját.
3. A Jabra SP500 automatikus hangerő szabályozással rendelkezik, ami a környezeti zajszinttől függően szabályozza a hangerő hangeréjét. A hangerő szabályozás kerékkel saját igényeinek megfelelően állíthatja be a hangerőt.



Hangtárcsázás használata (ha telefonja támogatja)

1. Nyomja meg és engedje el a  gombot egyszer. Eközben egy rövid sípolást fog hallani.
 2. Amikor meghallja a hang-aktíváló hangot, mondja be a hívni kívánt személy nevét.
- ! MEGJEGYZÉS:** A hangcím két mobiltelefonja segítségével rögzítse. Ha Nokia telefonja van, a hangcím két a speakerphone-on keresztül is rögzítheti.

6 Hívás befejezés

- Nyomja meg és engedje el a  gombot egyszer
- VAGY**
- Fejezze be a beszélgetést mobiltelefonja billentyűzetének segítségével

7 Hívás fogadás

- Mikor meghallja a csengőhangot, nyomja meg és engedje el a  gombot egyszer
- VAGY**
- Fogadja a hívást mobiltelefonja billentyűzetének segítségével. A hívást ezután átirányíthatja a speakerphone-ra, ha megnyomja és elengedi a  gombot egyszer (telefonfajtától függ)

8 Hívás némítás

- A némításhoz egy másodpercig tartsa nyomva a „némítás” gombot, majd hallani fog egy rövid sípolást és egy erős sárga jelzőfény lesz látható. A némítást megszüntetheti, ha röviden megnyomja a „némítás” gombot.

9 Hívásvárakoztatás*

- Javasoljuk a mobiltelefon billentyűzetének használatát; általában a „küldés” gombot kell megnyomnia.
- VAGY**
- A bejövő hívás fogadásához és a hívások közötti váltáshoz nyomja meg és tartsa nyomva a  gombot, amíg meg nem hallja a két sípolást. (bizonyos telefonok nem támogatják az itt leírt módszerrel történő hívásvárakoztatást).

* A hands-free profilokat támogató telefonokra vonatkozó alternatív hívásvárakoztatási utasításokat lásd a **Bővített szolgáltatások** részben. A Bluetooth profilokra vonatkozó további részleteket lásd a 13. pontban.

10 Jelzőfény

Annak érdekében, hogy a Jabra SP500 LED jelzőfényei ne akadályozzák Önt az éjszakai vezetésben, a LED jelzőfények 1 perccel az aktív hívás után kialszanak. A LED jelzőfények villogását úgy is leállíthatja, ha 10 másodpercig nyomva tartja a „némitás” gombot, amíg meg nem hallja a második sípolást. A Jabra SP500 továbbra is működni fog. Amikor kikapcsolja, majd újra bekapcsolja a készüléket, a LED jelzőfények újra villogni kezdenek.

11 Irodai (Office) mód

Az irodai mód biztosítja a Jabra SP500 munkahelyi és otthoni környezetben nyújtott optimális teljesítményéhez szükséges hang érzékenységet. Javasoljuk, hogy ezt a módot csak az említett körülmények között használja.

- Nyomja meg, és 5 másodpercig tartsa nyomva az „némitás” gombot. Látni fogja, hogy a kék LED hirtelen felvillan és hallani fog egy rövid sípolást.
- A normál módhoz való visszatéréshez ismételje meg a fenti lépéseket.

Amikor a Jabra SP500 irodai készenléti módban van, a kék LED három másodpercenként kétszer villan fel.

A telekonferenciák alatti tökéletes teljesítmény elérése érdekében ügyeljen arra, hogy minden résztvevő a mikrofonnal szemben helyezkedjen el.

12 A speakerphone elhelyezésének megválasztása

A tökéletes működés érdekében helyezze a Jabra SP500 készüléket Bluetooth mobiltelefonjával egyenesen szembe. Tökéletesebb a működés, ha a Jabra SP500 és a mobiltelefon között nincsenek akadályok (még az Ön testrészei sem). Az optimálisan tiszta hang érdekében ügyeljen arra, hogy a mikrofon az Ön szája felé nézzen.

A Jabra SP500 kétféle, a gépkocsiban történő elhelyezést segítő rögzítővel kerül forgalomba.

- Napellenzőhöz rögzíthető csiptető **(Lásd a 3. ábrát)** és a szélvédőn történő elhelyezést biztosító tapadókorong. **(Lásd a 4. ábrát)**

A csiptető vagy tapadókorong eltávolításához egyszerűen húzza meg a csiptetőt vagy a tapadókorongot. (Lásd a 3.3 és 4.3 ábrákat)

- **FONTOS:** *Ügyeljen arra, hogy a speakerphone ne akadályozza a kildatást az útra, és a közlekedés többi résztvevőjét se zavarja. A tulajdonos felelőssége meggyőződni arról, hogy a JabraSP500 nem jelent veszélyt a biztonságra, illetve annak elhelyezése megfelel az Európai Unió, hazai, és/vagy helyi előírásoknak. A Jabra SP500 elhelyezésekor ügyelni kell továbbá arra is, hogy az ne akadályozza a gépjármű semmilyen más biztonsági berendezését, beleértve a légzsákokat is. A Jabra SP500-t biztonságosan kell elhelyezni. Kérjük, ne fedkezzen meg arról, hogy ütközés esetén az elszabadult tárgyak szinte lövedékké válnak, és így szintén sérülést okozhatnak a vezetőnek.*

13 Az elemek cseréje

A Jabra SP500 készüléket két darab 1.2 Voltos (AA) újratölthető elemmel együtt szállítjuk. Előfordulhat, hogy szükségessé válik az elemek cseréje. Kérjük, hogy szabványos 1.2 Voltos (AA 2000mAh) NiMh elemeket használjon.

1. Vegye le a speakerphone hátlapját, és a jelzéseknek megfelelően cserélje ki mindkét elemet. Tegye vissza a speakerphone hátlapját. **(Lásd az 5. ábrát)**

14 Bővített szolgáltatások (hands-free profillal rendelkező Bluetooth mobiltelefonok esetében)

A Bluetooth eszközök **Bluetooth protokollon**⁴ keresztül kommunikálnak egymással. A Bluetooth telefonok különböző profiltípusokat támogatnak – legtöbbjük egyaránt támogatja a headset (fülhallgató) és a hands-free profilokat. Annak érdekében, hogy adott Bluetooth eszközök kommunikálhassanak egymással, mindkét készüléknek ugyanazt a Bluetooth profilt kell támogatnia. A Jabra SP500 a headset (fülhallgató), és a hands-free profilokat is támogatja.

Bár a Jabra SP500 kompatibilis minden olyan mobiltelefonnal, amely az említett Bluetooth profilok valamelyikét támogatja, a bővített szolgáltatások csak a hands-free Bluetooth profilt támogató mobiltelefonok esetében vehetők igénybe. Nézzon utána telefonja felhasználói kézikönyvében vagy lépjen kapcsolatba annak gyártójával, és megtudhatja, hogy saját telefonja támogatja-e a hands-free Bluetooth profilt.

Bővített szolgáltatások:

- **Utolsó szám újratárcsázása** (nem hívás közben)
A speakerphone bekapcsolt állapotában nyomja meg és tartsa nyomva a gombot; amikor 2 rövid sípolást hall a gombot azonnal engedje el.
- **Bejövő hívás elutasítása** (nem hívás közben)
Amikor a telefon csörög, nyomja meg és tartsa nyomva a gombot; amikor 2 rövid sípolást hall a gombot azonnal engedje el.
- **Hívásvárakoztatás** (váltás két hívás között)
Amikor beszélgetés közben telefonja jelzi, hogy másik bejövő hívása érkezett, nyomja meg és tartsa nyomva a gombot; amikor 2 rövid sípolást hall, a gombot azonnal engedje el.

• Hívástartás

Az aktív hívás alatt, nyomja meg és tartsa nyomva a  gombot; amikor 2 rövid sípolást hall a gombot azonnal engedje el. A híváshoz való visszatéréshez ismétlje meg a műveletet.

15 Gyakran ismételt kérdések

- A mobiltelefontól milyen távolságra képes működni a Jabra SP500?**
Az átlagos működési hatótávolság mintegy 10 méter (kb. 30 láb.)
- Működik-e a Jabra SP500 laptopokkal, PC-vel vagy PDA készülékekkel?**
A Jabra SP500 együttműködik olyan Bluetooth 1.1, 1.2 (vagy magasabb) verziószámmal kompatibilis eszközökkel, amelyek támogatják a headset (fülhallgató) és/vagy hands-free profilokat.
- Zavarhatja-e a Jabra SP500 az autóm elektronikus berendezéseit, a rádiót vagy a számítógépet?**
A Jabra SP500 sokkal alacsonyabb erővel sugároz, mint egy átlagos mobiltelefon. Továbbá, kizárólag olyan jeleket bocsát ki, amelyek megfelelnek a szigorú nemzetközi Bluetooth szabványnak. Ezért a szabványos felhasználói kategóriába sorolható elektronikus berendezések zavarása nem jellemző.
- Hogyan tarthatom karban a Jabra SP500-at?**
A speakerphone tisztításához használjon tiszta, puha, enyhén benedvesített rongyot.
- Használhatom-e a Jabra SP500-at töltés közben?**
A speakerphone töltés közben fali csatlakozóról vagy a gépjármű töltőjéről használható.
- Használhatom-e a Jabra SP500-on a hang-tárcsázás funkciót?**
Igen, ha telefonja támogatja a hang-tárcsázást. Lásd az 5. pontot.
- Miért nem villog a jelzőfény?**
Lásd a 10. pontot.
- Használhatok-e hagyományos AA elemeket?**
Nem, nem használhat. Lásd a 2. pontot.

16 A Jabra SP500 tárolása

- Tartsa a Jabra SP500-at kikapcsolt állapotban, biztonságos helyen.
- Kerülje a magas hőmérsékleten (45°C/134°F feletti) történő tárolást, csakúgy, mint a közvetlen napsugárzást. (A magas hőmérsékleten való tárolás csökkenti a teljesítményt és az elemek élettartamát.)
- A speakerphone-t és annak tartozékait ne tegye ki esőnek vagy más folyadékok hatásának.

17 További információra van szüksége?

A Jabra szeretné, ha Ön a legtöbbet hozná ki speakerphone-jából. Képzett vevőszolgálatunk készséggel áll rendelkezésére, ha további segítségre volna szüksége.

- Honlap: **www.Jabra.com** (legfrissebb információk, online felhasználói kézikönyvek.)
- Telefon: Az Ön országában működő vevőszolgálati telefonszámot keresse az első borító belső oldalán.

18 Szószedet

- Bluetooth:** olyan rádiótechnológia, amely egymástól körülbelül 10 méter (kb. 30 láb) távolságra lévő eszközök vezeték vagy kábel nélküli összekapcsolására lett kifejlesztve. Bővebb információt a www.bluetooth.com honlapon talál.
- Párosítás (összekapcsolás):** két Bluetooth eszköz egyedi és kódolt kapcsolatának kialakítása, amely lehetővé teszi, hogy az eszközök egymással kommunikáljanak.
- Kulcskód vagy PIN:** titkos kód, amelyet a Jabra SP500 és a mobiltelefon összekapcsolása érdekében a telefonba kell begépelni. Miután megtörtént a mobiltelefon és a speakerphone összekapcsolása, a telefon és a Jabra SP500 felismerik egymást, és a telefon a felismerés és beazonosítás folyamatát figyelmen kívül hagyva fogadja az adást.
- Bluetooth profilok:** olyan profilok, amelyeken keresztül a Bluetooth eszközök képesek más eszközökkel kommunikálni. A Bluetooth telefonok különböző profilokat támogatnak – a legtöbb típus támogatja a headset (fülhallgató) profilt, bizonyos típusok támogatják a hands-free profilt, és vannak olyanok, amelyek mindkét profilt támogatják. A különböző profilok támogatása érdekében a telefonok gyártói bizonyos szükséges kiegészítőket építenek be a telefon szoftverébe.
- Aktív mód:** az a mód, amikor a speakerphone éppen egy folyamatban lévő hívást kezel. A Jabra SP500 készenléti módból aktív módba kapcsol, amikor Ön hívást fogad vagy hívást kezdeményez. Amikor a speakerphone aktív módban van, a kék jelzőfény másodpercenként felvillan.
- Készenléti mód:** az a mód, amikor a Jabra SP500 a hívások fogadására készen, passzív várakozik. Amikor telefonján „befejez” egy hívást, a speakerphone készenléti módba kapcsol. Amikor a Jabra SP500 készenléti módban van, a kék jelzőfény egy percig minden harmadik másodpercen felvillan.



A terméket a helyi szabványoknak és rendeleteknek megfelelő hulladékgyűjtőben ártalmatlanítsa. www.jabra.com/weee

١. إلى أي مدى يعمل مكبر صوت الهاتف المزود بميكروفون طراز JABRA SP500 بعيداً عن الهاتف المحمول؟ عادة ما يصل نطاق التشغيل إلى ١٠ أمتار (حوالي ٣٠ قدماً).

٢. هل يعمل مكبر صوت الهاتف المزود بميكروفون طراز JABRA SP500 مع أجهزة الكمبيوتر المحمول، والكمبيوتر الشخصي (PC) وأجهزة المساعدة الشخصية (PDAs)؟

يعمل مكبر صوت الهاتف المزود بميكروفون طراز JABRA SP500 مع الأجهزة المتوافقة مع تقنية Bluetooth الإصدار ١.١، ١.٢، و (أو مواصفات أعلى) والتي تدعم وضع (وضعي) السماعه وأو التحدث من بعيد.

٣. هل يحدث تداخل بين مكبر صوت الهاتف المزود بميكروفون طراز JABRA SP500 والأجهزة الإلكترونية الموجودة بالسيارة أو جهاز الراديو أو الكمبيوتر؟

يصدر عن مكبر صوت الهاتف المزود بميكروفون طراز JABRA SP500 طاقة أقل بكثير من الطاقة الصادرة عن الهاتف المحمول العادي. كما أنه لا يصدر عنه سوى إشارات متوافقة مع المعيار الدولي الدقيق بشأن تقنية Bluetooth، وعلى ذلك فلا تتحسب لحدوث أي تداخل مع المعدات الإلكترونية الاستهلاكية القياسية.

٤. كيف أعطني مكبر صوت الهاتف المزود بميكروفون طراز JABRA SP500؟

تنظيف مكبر صوت الهاتف المزود بميكروفون. استخدم قطعة نظيفة، وناعمة من القماش مبللة بقليل من الماء.

٥. هل أستطيع استعمال مكبر صوت الهاتف المزود بميكروفون طراز JABRA SP500 أثناء إعادة الشحن؟

يمكن استخدام مكبر صوت الهاتف المزود بميكروفون أثناء إعادة شحنه عبر مأخذ التيار بالاحتياط أو شاحن السيارة.

٦. هل أستطيع استخدام مكبر صوت الهاتف المزود بميكروفون طراز Jabra SP500 للاتصال الصوتي؟

نعم، إذا كان الهاتف يدعم الاتصال الصوتي. انظر القسم ٥.

٧. لماذا لا يومض الضوء؟

انظر القسم ١٠.

٨. هل يمكنني استخدام البطاريات القياسية ذات الحجم AA؟

لا، لا يمكن ذلك. انظر القسم ٢.

١٦ تخزين مكبر صوت الهاتف المزود بميكروفون طراز JABRA SP500

١. احرص دائماً على تخزين مكبر صوت الهاتف المزود بميكروفون طراز JABRA SP500 بحيث يكون مغلقاً وفي مكان آمن.

٢. تجنب التخزين في درجات حرارة عالية (أكثر من ٤٥ ° ١٢٤١ فهرنهايت) - مثل ضوء الشمس المباشر. (يؤدي التخزين في درجات الحرارة العالية إلى انخفاض الأداء وتقصير العمر الافتراضي للبطارية).

٣. توخي الحذر من تعرض مكبر صوت الهاتف المزود بميكروفون أو أي جزء من الأجزاء المرفقة معه للمطر أو أية سوائل أخرى.

١٧ هل تحتاج إلى المزيد من المساعدة؟

تتمنى شركة Jabra أن تحقق الاستفادة القصوى من الميزات التي يوفرها مكبر صوت الهاتف المزود بميكروفون. لدينا فريق متخصص في خدمة العملاء يسعدكم مساعدتكم في حالة احتياجكم لمزيد من العون.

١. الويب: www.jabra.com (للحصول على أحدث معلومات الدعم وأدلة المستخدمين على الإنترنت)

٢. هاتف مركز الدعم لأوروبا والشرق الأوسط وأفريقيا (EMEA): انظر الغلاف الأمامي من الداخل للتعرف على رقم هاتف الدعم بالبدولة التي تقيم بها.

٢٠ مسرد مصطلحات

١. (Bluetooth) هي تكنولوجيا لاسلكية تم تطويرها لتوصيل وربط أجهزة مثل الهواتف المحمولة والسماعات بدون أسلاك أو كبلات عبر مسافة قصيرة تصل إلى حوالي ١٠ متر (حوالي ٣٠ قدماً). يوجد مزيد من المعلومات على الموقع www.bluetooth.com

٢. الاقتران (Pairing) هو حلقة اتصال فريدة ومشفرة بين جهازين مزودين بتقنية بلوتوث ويتيح لهما الاتصال معاً. ولا تعمل أجهزة Bluetooth إذا لم يتم اقترانها مع بعضها البعض.

٣. المفاتيح السري (Passkey) أو رقم التعريف الشخصي (PIN) هو رمز سري يجب إدخاله للهاتف لكي يتسنى اقتران الهاتف المحمول مع مكبر صوت الهاتف المزود بميكروفون طراز JABRA SP500. بعد الانتهاء من اقتران الهاتف المحمول مع مكبر صوت الهاتف المزود بميكروفون سيتعرف الهاتف ومكبر صوت الهاتف المزود بميكروفون طراز JABRA SP500 على بعضهما البعض وسيختلج الهاتف عملية الاستكشاف والتوثيق ويقلل الإرسال تلقائياً.

٤. أوضاع Bluetooth (Bluetooth Profiles) هي بروتوكولات تقوم من خلالها الأجهزة التي تعمل بتقنية Bluetooth بالاتصال ببعضها البعض وتدعم الهواتف العاملة بتقنية Bluetooth مجموعات مختلفة من الأوضاع - ويدعم معظمها وضع السماعه إلا أن بعضها وتدعم وضع التحدث من بعيد وتدعم هواتف أخرى كلا الوضعين. ويجب على الشركة الصانعة للهاتف أن تضع ميزات إلزامية معينة في برمجيات الهاتف. وذلك لكي تدعم وضع معين.

٥. الوضع النشط (Active mode) هو الوضع الذي يتخذه مكبر صوت الهاتف المزود بميكروفون عند وجود مكالمات نشطة قيد التنفيذ. ينتقل مكبر صوت الهاتف المزود بميكروفون طراز JABRA SP500 من وضع الاستعداد للتشغيل إلى الوضع النشط عند تلقي مكالمة أو إجرائها. عندما يكون مكبر صوت الهاتف المزود بميكروفون في الوضع النشط، يومض الضوء الأزرق كل ثانية.

١. حالة الاستعداد للتشغيل (Standby mode) هي الوضع الذي يتخذه مكبر صوت الهاتف المزود بميكروفون طراز JABRA SP500 عندما يكون قيد انتظار بدون تشغيل مكالمة. عند "إنهاء" مكالمة بالهاتف المحمول، ينتقل مكبر صوت الهاتف المزود بميكروفون إلى وضع الاستعداد للتشغيل. عندما يكون مكبر صوت الهاتف المزود بميكروفون طراز JABRA SP500 في وضع الاستعداد للتشغيل، يومض الضوء الأزرق كل ثلاث ثوان وذلك لمدة دقيقة.



١١ وضع المكتب

يقوم وضع المكتب بتحديد حساسية الصوت المناسبة لتوفير الأداء الأمثل لمكبر صوت الهاتف المزود بميكروفون طراز JABRA SP500 في محيط المكتب أو المنزل. يوصى بالالتصام على استخدام هذا الوضع في المحيط المذكور.

- من خلال الضغط على زر كنم الصوت ضغطاً مستمراً لمدة 5 ثوان تصدر لمبةLED الزرقاء وميضاً سريعاً وتصدر صفارة قصيرة.
- للعودة إلى الوضع العادي. كرر ما قمت به أعلاه.

عندما يكون مكبر صوت الهاتف المزود بميكروفون طراز Jabra SP500 في وضع الاستعداد للتشغيل للمكتب تومض لمبة LED الزرقاء مرتين كل 3 ثوان.

للحصول على الأداء الأمثل خلال عقد المؤتمرات عن بعد، يرجى التأكد من وجود جميع المشاركين أمام الميكروفون.

١٢ اختيار موضع مكبر صوت الهاتف المزود بميكروفون

للحصول على الأداء الأمثل، ضع مكبر صوت الهاتف المزود بميكروفون طراز JABRA SP500 قبالة الهاتف المزود بتقنية Bluetooth مباشرة، وسوف تحصل على أداء أفضل عند عدم وجود عوائق (بما في ذلك أجزاء من جسدك) ما بين مكبر صوت الهاتف المزود بميكروفون طراز JABRAS500 والهاتف المحمول. تأكد من أن الميكروفون في اتجاه فمك لتحقيق الوضوح الأمثل للصوت.

يتوفر لمكبر صوت الهاتف المزود بميكروفون طراز JABRA SP500 وضعان اختياريان للتركيب بالسيارة

- مشبك لتثبيتته بحاجب الشمس / انظر شكل ٣/ والحامل اللاصق بتفريغ الهواء للتثبيت على زجاج السيارة الأمامي. (انظر شكل 4)

لتحرير المشبك أو الحامل اللاصق بتفريغ الهواء - فقط قم بسحب المشبك أو الحامل اللاصق بتفريغ الهواء إلى الخارج (انظر شكل ٣-٤، و٤).

ملحوظة هامة: تأكد من عدم إعاقة مكبر صوت الهاتف المزود بميكروفون لرؤيتك للطريق أو للآخرين من مستخدمي الطريق. ويقع على عاتق المالك مسؤولية التأكد من أن JABRA SP500 لا يشكل تهديداً للسلامة وأنه في موضع متوافق مع قوانين الاتحاد الأوروبي، والبلد وأو القوانين المحلية. كما يجب وضع مكبر صوت الهاتف المزود بميكروفون طراز JABRA SP500 بحيث لا يتسبب في حدوث تداخل مع أية معدات خاصة بتأمين السيارات. بما في ذلك الأكياس الهوائية. كما يجب وضع مكبر صوت الهاتف المزود بميكروفون طراز JABRA SP500، في وضع مأمّن. يرجى العلم بأنه في حالة حدوث اصطدام فإن الأشياء المتناثرة قد تؤدي إلى إلحاق الإصابات بالسائق نظراً لقوة انفجارها.

١٣ استبدال البطاريات

يرفق مع مكبر صوت الهاتف المزود بميكروفون طراز JABRA SP500 بطارتان قابلتان للشحن بجهد ١.٢ فولت (AA). وقد يلزم استبدال البطاريات بعد استهلاكها. يرجى استخدام بطاريات NiMH قياسية قابلة لإعادة الشحن بجهد ١.٢ فولت (حجم AA ٢٠٠٠ ميلي أمبير ساعة).

١. قم بنزع الغطاء الخلفي لمكبر صوت الهاتف المزود بميكروفون واستبدل كلتا البطارتين حسبما هو مبين. أعد تركيب الغطاء في موضعه بمكبر صوت الهاتف المزود بميكروفون. (انظر شكل ٥)

١٤ المزايا المطورة (للهواتف المحمولة المزودة بتقنية Bluetooth وخاصة التحدث من بعيد)

أوضاع Bluetooth هي بروتوكولات تقوم من خلالها الأجهزة التي تعمل بتقنية Bluetooth بالاتصال ببعضها البعض. وتدعم الهواتف العاملة بتقنية Bluetooth مجموعات مختلفة من الأوضاع - وبدعم معظمها وضع السماع ووضع التحدث من بعيد على حد سواء. يجب أن تدعم الأجهزة المزودة بتقنية Bluetooth وضع Bluetooth واحد حتى يتسنى لها التحدث مع بعضها البعض. يدعم مكبر صوت الهاتف المزود بميكروفون طراز JABRA SP500 وضعي السماع والتحدث من بعيد على حد سواء.

على الرغم من أن مكبر صوت الهاتف المزود بميكروفون طراز JABRA SP500 متوافق مع الهواتف العاملة بتقنية Bluetooth المزودة بأي من خاصيتي Bluetooth، إلا أن المزايا المطورة تعمل مع الهواتف التي تدعم وضع التحدث من بعيد في تقنية Bluetooth. راجع دليل إرشادات الهاتف أو اتصل بالشركة المصنعة للهاتف للتعرف على ما إذا كان الهاتف يدعم وضع التحدث من بعيد في تقنية Bluetooth.

المزايا المطورة:

- إعادة الاتصال بالرقم الأخير (عندما لا يكون في وضع الاتصال)
أثناء تشغيل مكبر صوت الهاتف المزود بميكروفون. اضغط زر **➤** ضغطاً مستمراً إلى أن تسمع صفارتين قصيرتين. عندئذ حرره على الفور.
- رفض مكالمة واردة (عندما لا يكون في وضع الاتصال)
عند زرين الهاتف. اضغط زر **➤** ضغطاً مستمراً إلى أن تسمع صفارتين قصيرتين. عندئذ حرره على الفور.
- خاصية انتظار المكالمات (التبديل ما بين مكالمتين)
عندما يعلنك الهاتف بمكالمة واردة أخرى أثناء اتصالك. اضغط زر **➤** ضغطاً مستمراً إلى أن تسمع صفارتين قصيرتين. عندئذ حرره على الفور.
- وضع المكالمة في وضع الانتظار
أثناء المكالمة. اضغط زر **➤** ضغطاً مستمراً إلى أن تسمع صفارتين قصيرتين. عندئذ حرره على الفور. كرر ما فعلت لاسترجاع المكالمة.

إيقاف تشغيل مكبر صوت الهاتف المزود بميكروفون طراز Jabra SP500

1. اضغط الزر متعدد الوظائف ضغطاً مستمراً لمدة 5 ثوان تقريباً إلى أن تسمع نغمة إيقاف التشغيل وإطفاء لمبة LED تماماً.

4 "الاقتران" مع جهاز الهاتف المحمول المزود بتقنية Bluetooth

1. تأكد من تشغيل مكبر صوت الهاتف المزود بميكروفون طراز SP500 (انظر القسم 3).
 2. اضغط زر الاقتران إلى أن ترى ضوءاً أزرق ثابت (حوالي ثانيتين). ثم حرر الزر. الآن أصبح مكبر صوت الهاتف المزود بميكروفون في وضع الاقتران.
 3. قم بتعيين "استكشاف" في الهاتف المزود بتقنية Bluetooth وذلك لاستكشاف مكبر صوت الهاتف المزود بميكروفون من خلال اتباع الإرشادات الواردة في دليل الهاتف. وفي العادة، تشتمل الخطوات على الذهاب إلى قائمة "الإعدادات"، "التوصيل"، أو "Bluetooth" الموجودة بالهاتف ثم تحديد الخيار "استكشاف" جهاز: Bluetooth / انظر المثال المأخوذ من هاتف محمول عادي في شكل 3).
 4. يعثر الهاتف على مكبر صوت الهاتف المزود بميكروفون طراز "JABRA SP500" ويسألك عما إذا كنت تود الاقتران معه. قم بالتأكد من خلال ضغط "نعم" أو "موافق".
 5. قم بإدخال المفتاح السري أو PIN* = 0000 (4 أصفار). ثم اضغط "نعم" أو "موافق".
- ملحوظة هامة: عند النجاح في الاقتران، يوميض ضوء البيان الأزرق لفترة قصيرة ويميضاً سريعاً قبل الرجوع إلى الوميض باللون الأزرق كل 3 ثوان. كما أنك ستسمع أيضاً نغمة التأكيد. وعند الإخفاق، يظل الضوء ثابتاً، وستعيين عليك إعادة محاولة الاقتران. (انظر الخطوات 5-3 المتكورة أعلاه)

استخدام مكبر صوت الهاتف المزود بميكروفون طراز JABRA SP500

- قبل استخدام مكبر صوت الهاتف المزود بميكروفون طراز JABRA SP500، تأكد من شحن البطاريات واقتران مكبر صوت الهاتف المزود بميكروفون طراز JABRA SP500 (انظر البند 4) مع الهاتف المحمول المزود بتقنية Bluetooth وتشغيله.
- يمكن استخدام مكبر صوت الهاتف المزود بميكروفون أثناء إعادة شحنه عبر مأخذ التيار بالحاظ أو شاحن السيارة.

5 إجراء المكالمات

استخدام لوحة مفاتيح الهاتف المحمول

1. اطلب الرقم من لوحة المفاتيح.
2. اضغط مفتاح "إرسال" بالهاتف.
3. يحتوي مكبر صوت الهاتف المزود بميكروفون طراز Jabra SP500 على تحكم أوتوماتيكي في حجم الصوت ويشوم تلقائياً بضبط حجم الصوت الصادر عن مكبر صوت الهاتف وفقاً لمستوى الضوضاء المحيطة. ولضبط حجم الصوت تبعاً لتفضيلاتك، استخدم قرص التحكم في حجم الصوت.

استخدام الاتصال الصوتي (إذا كان مدعوماً من جانب الهاتف)

1. اضغط الزر وجره مرة واحدة. ستسمع صفارة قصيرة أثناء القيام بذلك.
 2. وبعد ذلك ستسمع نطين تنشيط الاتصال الصوتي. انطق اسم الشخص الذي تود الاتصال به.
- ملحوظة: تسجيل الرمز الصوتي يتم عبر الهاتف المحمول. إذا كان لديك هاتف نوكيا فسوف يتسنى لك تسجيل الرموز الصوتية من خلال مكبر صوت الهاتف المزود بميكروفون.

6 إنهاء المكالمات

- اضغط الزر وجره مرة واحدة.
- أو
- إنهاء المكالمات من خلال لوحة مفاتيح الهاتف المحمول.

7 الرد على المكالمات

- بعد سماعك لنغمة الرنين، اضغط وجره مرة واحدة.
- أو
- قم بالرد على المكالمات من خلال لوحة مفاتيح الهاتف المحمول. وقد تحتاج بعد ذلك إلى تحويل المكالمات إلى مكبر صوت الهاتف المزود بميكروفون من خلال الضغط على وجره مرة واحدة (حسب نوع الهاتف).

8 كتم الصوت أثناء المكالمات

- لتمكين كتم الصوت اضغط زر كتم الصوت لمدة ثانية واحدة وعندما ستسمع صفارة قصيرة، وسوف ترى ضوءاً أصفر ثابت.
- لتعطيل وظيفة كتم الصوت اضغط زر كتم الصوت لفترة قصيرة.

9 خاصية انتظار المكالمات*

- يوصى باستخدام لوحة مفاتيح الهاتف المحمول مما يشتمل في العادة على ضغط زر "إرسال".
- أو
- اضغط الزر وجره مستمراً إلى أن تسمع صفارتين للرد على المكالمات الواردة والتبديل بين المكالمات (لا تدعم بعض الهواتف خاصية انتظار المكالمات بهذه الطريقة).

* انظر قسم المزايا المطورة للتعرف على الإرشادات البديلة لخاصية انتظار المكالمات بالنسبة للهواتف المحمولة التي تدعم خاصية التحدث من بعيد. انظر القسم 13 للتعرف على المزيد من التفاصيل بشأن خصائص Bluetooth.

10 ضوء البيان

لتجنب تشتيت انتباهك أثناء القيادة ليلاً بفعل لمبات البيان LED الموجودة في مكبر صوت الهاتف المزود بميكروفون طراز Jabra SP500 فإن لمبات LED تنطفئ تلقائياً بعد انتهاء المكالمات بدقة. كما أنه يمكن منع لمبات LED من الوميض من خلال ضغط زر كتم الصوت ضغطاً مستمراً لمدة 10 ثوان إلى أن تسمع صفارة ثانية. ومع ذلك فإن مكبر صوت الهاتف المزود بميكروفون طراز Jabra SP500 يظل قيد التشغيل في هذا الوقت. عندما تقوم بإيقاف تشغيل الجهاز ثم تعاد تشغيله مرة أخرى فإن لمبات LED ستنبأ في الوميض مرة أخرى.

قبل استخدام مكبر صوت الهاتف المزود بميكروفون

1 تحقق من التوافق مع الهاتف

يتوافق مكبر صوت الهاتف المزود بميكروفون طراز JABRA SP500 مع معظم الهواتف المحمولة التي تعمل بتقنية Bluetooth[®] (انظر مسرد المصطلحات). ويمكنك التحقق من توفر إمكانية Bluetooth بالهاتف من خلال زيارة موقع الويب الخاص بالشركة الصانعة للهاتف أو موقع الويب الخاص بشركة JABRA (http://www.jabra.com/JabraCMS/NA/EN/MainMenu/Products/ProductFinder.htm) والذي يتضمن معلومات كاملة عن التوافق.

2 شحن البطاريات

يزود مكبر صوت الهاتف المزود بميكروفون طراز JABRA SP500 ببطاريتين قابلتين لإعادة الشحن جهد كل منهما 1.2 فولت (حجم AA. 2000 مللي أمبير ساعة) ويجب شحنهما بالكامل قبل استخدامك لمكبر صوت الهاتف المزود بميكروفون للمرة الأولى.

- 1 ملاحظة هامة: قم بنزع الغطاء البلاستيكي المغلف للبطاريات لتشغيلها. (انظر شكل 1.1)
- 2 قم بإدخال قابس المهايي داخل مكبر صوت الهاتف المزود بميكروفون وإدخال مهايي التيار المتردد أو شاحن السيارة داخل مأخذ التيار. (انظر شكل 1.1)
- 3 بضئ الضوء الأحمر عند بدء الشحن. بعد حوالي ساعتين ينطفئ الضوء الأحمر مما يشير إلى الانتهاء من شحن JABRA SP500.
- 4 قم بنزع مهايي التيار المتردد أو طرف توصيل شاحن السيارة من مكبر صوت الهاتف المزود بميكروفون.
- 5 والآن فإنك مستعد لـ "افتحان" مكبر صوت الهاتف المزود بميكروفون طراز JABRA SP500 مع الهاتف المحمول. (انظر القسم 4)

- 1 يُشار إلى حالة انخفاض الطاقة من خلال وميض ضوء مؤشر LED الأصفر. أعد شحن جهاز SP500 عن طريق مهايي التيار المتردد أو شاحن السيارة.

تحذير: قد يؤدي استخدام مهايي تيار متردد آخر بخلاف المهايي المرفق إلى إتلاف أو تدمير مكبر صوت الهاتف المزود بميكروفون. ونحن نوصي بأن تستخدم البطاريات القابلة لإعادة الشحن المرفقة إلا أنه يمكنك استخدام أنواع أخرى. ولا يمكنك استخدام بطاريات غير قابلة لإعادة الشحن في مكبر صوت الهاتف المزود بميكروفون طراز Jabra SP500.

3 تشغيل مكبر صوت الهاتف المزود بميكروفون طراز Jabra SP500

تشغيل مكبر صوت الهاتف المزود بميكروفون طراز Jabra SP500

- 1 اضغط الزر المتعدد الوظائف  ضغطاً مستمراً إلى أن تسمع نغمة بدء التشغيل ونومض لمبة LED الزرقاء ثلاث مرات. عندما يكون مكبر صوت الهاتف المزود بميكروفون في وضع الاستعداد للتشغيل تومض لمبة LED الزرقاء كل ثلاث ثوانٍ.
- 2 يرجى ملاحظة أن الضوء الأزرق سينطفئ تلقائياً بعد مرور دقيقة واحدة لتوفير الطاقة ومنع نشبتب الانتباه أثناء القيادة ليلاً. ويعاد تنشيط الضوء عند ضغط أي مفتاح.

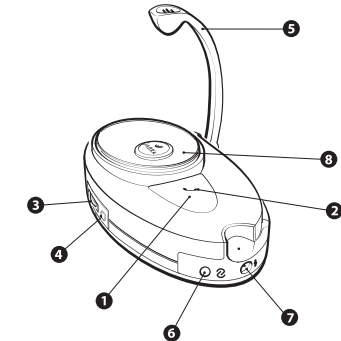

- 1 زر متعدد الوظائف
- 2 ضوء البيان (أزرق/أصفر/أحمر)
- 3 قرص التحكم في حجم الصوت
- 4 زر كنم الصوت
- 5 ذراع الميكروفون
- 6 زر الاقتران
- 7 مقياس الشحن
- 8 مكبر صوت

! القيادة الآمنة

أثبتت عدة دراسات أن استخدام الهاتف الخليوي أثناء قيادة السيارة يؤدي إلى تشتيت انتباه قائد السيارة مما قد يزيد من احتمال تعرضه لحادث، ولا يؤدي استعمال الهاتف المزود بخاصية التحدث من بعيد إلى استبعاد احتمال نشبتب الانتباه. وكذلك لم يثبت أن الهواتف المزودة بخاصية التحدث من بعيد توفر قدراً أكبر من السلامة عن الهواتف المحمولة باليد فيما يتعلق بنشبتب انتباه قائد السيارة. وعند استخدام الهاتف أثناء القيادة، فلتحرص على اختصار المحادثة ومقاومة أي إغراء يدفعك إلى تدوين ملاحظات أو قراءة مستندات. قبل الرد على المكالمات تأكد من ملامة الظروف المحيطة بك. توقف على جانب الطريق قبل إجراء المكالمات أو الرد عليها عندما تقتضي ظروف القيادة ذلك (على سبيل المثال في حالة الطقس السيئ، ازدحام المرور، وجود أطفال بالسيارة، عبور الناطعات الصعبة أو المنارات).

تذكر أن التركيز في القيادة أهم من المكالمات!

التزم بالقوانين المحلية.

يرجى مراجعة القوانين المحلية للتأكد من عدم احتوائها على بند يحظر استخدام الهاتف المحمول أثناء القيادة. ويغى على عائق المالك مسؤولة استخدام هذا المنتج تبعاً لقوانين البلد الذي يعيش فيه.

نظرة عامة على مكبر صوت الهاتف المزود بميكروفون طراز JABRA SP500