



# Жидкокристаллический телевизор

Руководство пользователя

МОДЕЛЬ: 15LC1R \*

20LC1R \*

23LC1R \*

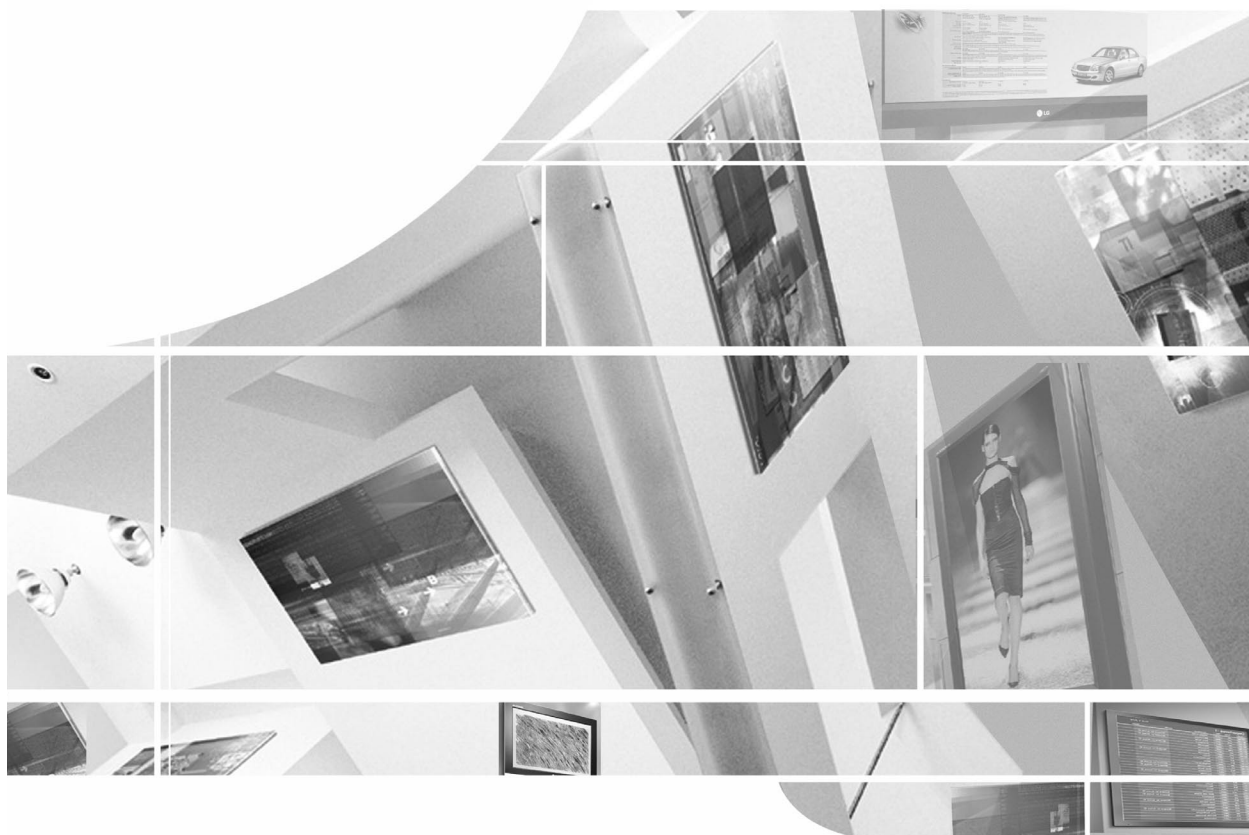

Перед изучением данного руководства и началом работы с телевизором внимательно прочитайте **Information Manual (Инструкцию пользователя)**.

Сохраните его для использования в будущем. Запишите номер модели и серийный номер телевизора. Когда вам понадобится техническое обслуживание телевизора, посмотрите на табличке, прикрепленной к задней крышке, и сообщите в сервисный центр следующую информацию.

---

# Содержание

---

<b>Установка</b>	<b>3</b>
<b>Как правильно закрепить устройство на стене, чтобы не допустить опрокидывания</b>	<b>5</b>
<b>Местоположение и функции органов управления</b>	<b>6</b>
Пульт дистанционного управления	
Установка батареек в ПДУ / Передняя / Задняя панель	
<b>Управление основными функциями телевизора</b>	<b>10</b>
Включение и выключение / Переключение каналов	
Регулировка громкости звука / Быстрый просмотр	
Функция выключения звука	
Выбор языка экранной информации	
<b>Экранные меню</b>	<b>11</b>
Выбор из меню	
<b>Настройка на телевизионные станции</b>	<b>12</b>
Автоматическая настройка на телевизионные станции	
Ручная настройка на станции	
Редактирование программ / Любимый Канал	
Вызов таблицы программ	
<b>Настройка изображения</b>	<b>17</b>
Изображение	
CSM (Запоминание цветов)	
Регулировка параметров изображения	
<b>Настройка звука</b>	<b>18</b>
Режим состояния звука / Настройка звука	
Прием стереофонических программ и программ, передаваемых на двух языках	
Прием передач, передаваемых в системе звукового сопровождения NICAM	
Выбор выходного сигнала звукового сопровождения	
<b>Меню времени</b>	<b>20</b>
Часы / Время включения/выключения	
Авто-откл. / Таймер 'сон'	
<b>Другие функции</b>	<b>22</b>
Выбор режимов TV, AV или PC	
Автоматическое переключение в режим AV (аудио/видео)	
Электронный замок от детей/ Индикатор питания	
<b>Телетекст</b>	<b>24</b>
Включение и выключение функции телетекста	
Простой текст / Текст СВЕРХУ	
БЫСТРЫЙ ТЕКСТ / Специальные функции телетекста	
<b>Подключение внешней аппаратуры</b>	<b>26</b>
Гнездо антенны	
Евроразъем (VCR) / Входные гнезда для S-Video/Audio (S-Video)	
Евроразъем (DVD)	
Входные разъемы DVD (15/23LC1R*)	
Входные разъемы DTV (15/23LC1R*)	
Разъем аудио/видео / Гнездо для наушников	
<b>Подключение PC</b>	<b>28</b>
PC в разьеме (15/23LC1R*) / Настройка ПК (15/23LC1R*)	
Формата изображения (только для 23LC1R*)	
<b>Устранение неисправностей</b>	<b>31</b>
<b>Спецификации продукта</b>	<b>32</b>

---

# Установка

## Разворачивание основания подставки

1. Положите устройство экраном вниз на мягкую ткань.
2. Нажав кнопку освобождения внутри подставки, резко потяните подставку, удерживая ее обеими руками.

**Примечание.** Приведенная здесь схема может несколько отличаться от реальной.

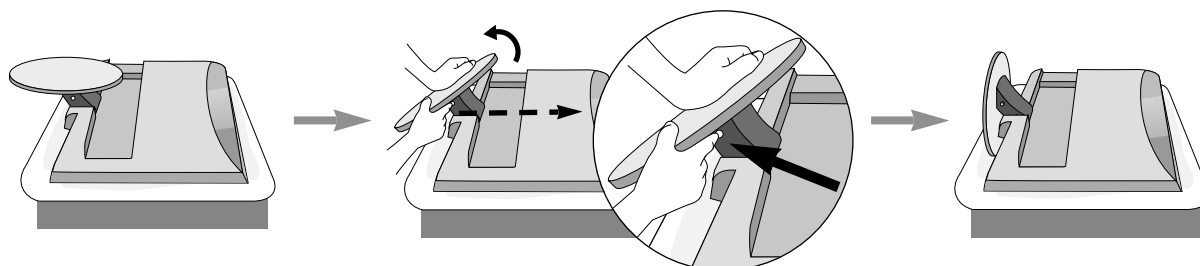

Если кнопка освобождения не нажата, потянуть подставку нельзя.

## Монтаж на стену: горизонтальное размещение

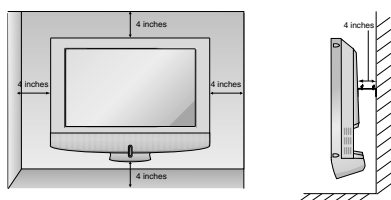
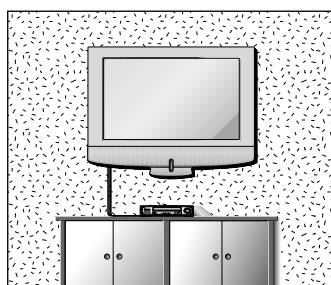

<только для 20LC1R\*>

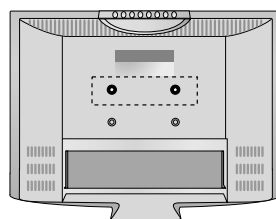

2 кольцевые прокладки

Наденьте кольцевые прокладки на устройство перед установкой настенного кронштейна так, чтобы устройство можно было установить строго вертикально.

Для обеспечения необходимой вентиляции необходимо предусмотреть 10-сантиметровый зазор от боковых и задней стенок телевизора до стены. Подробные инструкции по настенному монтажу можно получить у продавца. Рекомендуется прочитать дополнительную инструкцию по установке и регулировке наклонного настенного кронштейна.

## Настольное размещение на подставке

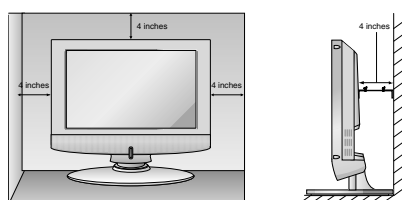
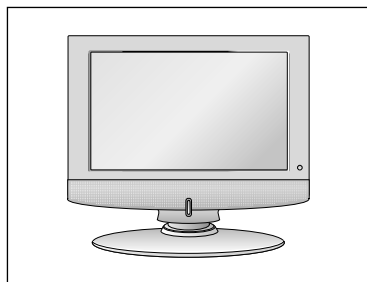

Для обеспечения необходимой вентиляции необходимо предусмотреть 10-сантиметровый зазор от боковых и задней стенок телевизора до стены.

---

# Установка

---

## Подключение телевизора

1. Подключите антенный кабель к разъему с маркировкой 75 Ω на задней панели. Для лучшего приема используйте наружную антенну.
2. Информацию о том, как подключить дополнительное оборудование см. в разделе Подключение внешнего оборудования.
3. Подсоедините кабель питания.

**Примечание.** Приведенная здесь схема может несколько отличаться от реальной.

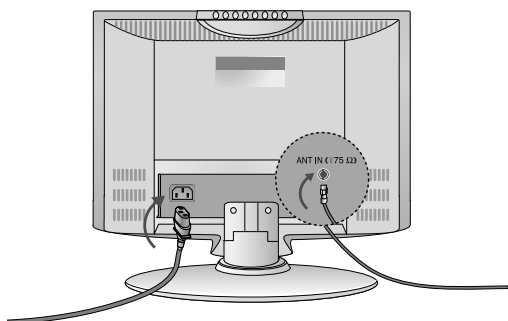

## Настройка положения дисплея

Выберите максимально удобное положение панели.

### • Угол наклона

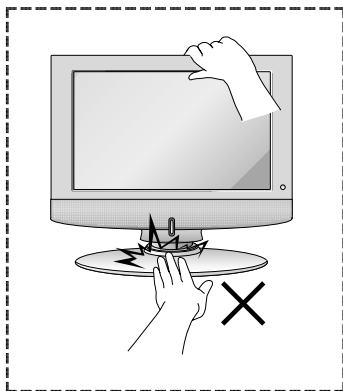
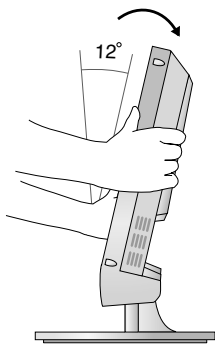

Будьте осторожны и не защемите руки, когда опускаете экран.

## Размещение

Установите телевизор так, чтобы на экран не попадал яркий электрический или прямой солнечный свет. Защищайте устройство от излишней вибрации, попадания влаги и пыли или перегрева. Убедитесь, что расположение телевизора не препятствует свободному току воздуха. Не закрывайте вентиляционные отверстия на задней крышке.

Если вы хотите разместить телевизор на стене, подсоедините монтажные детали стандарта VESA (поставляемые дополнительно) к задней панели телевизора.

Если вы устанавливаете устройство с помощью настенного кронштейна (поставляется отдельно), тщательно закрепите кронштейн во избежание падения устройства.

# Как правильно закрепить устройство на стене, чтобы не допустить опрокидывания

Аккуратно установите устройство, чтобы оно не перевернулось.



Устанавливайте устройство ближе к стене, чтобы оно не перевернулось при толчке назад. Ниже приведены инструкции по правильной установке устройства путем надежного закрепления на стене так, чтобы оно не упало, если потянуть его на себя. Это исключит возможность падения устройства и травмирования людей, а также предотвратит повреждение устройства, вызванное падением. Не позволяйте детям забираться на устройство или висеть на нем.

## Принадлежности



2 винта для кронштейнов телевизора

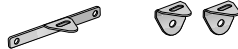

1 кронштейн для телевизора,  
2 настенных кронштейна

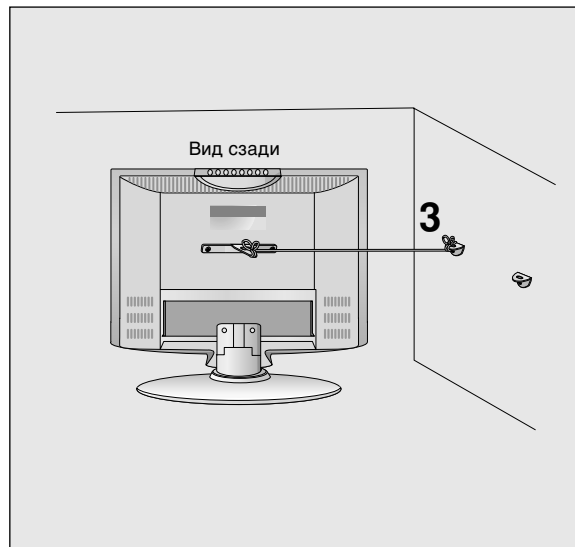
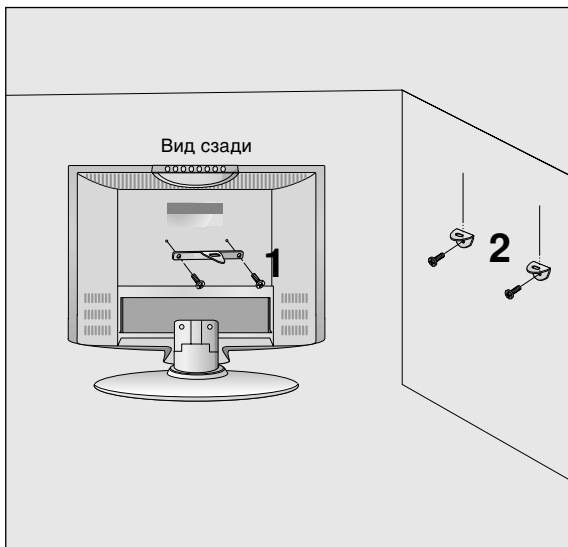

1. С помощью винта и кронштейна закрепите устройство на стене, как показано на рисунке.
2. Надежно закрепите кронштейн на стене с помощью винта (не входит в комплект, продается отдельно).
3. Привяжите устройство с помощью крепкого шнура (не входит в комплект, продается отдельно). Надежно завяжите шнур так, чтобы он располагался горизонтально между стеной и устройством.

## Примечания

- При перемещении устройства в другое место сначала развяжите шнур.
- Используйте держатель или шкаф, достаточно большой и прочный, чтобы выдержать вес устройства.
- Для безопасного использования убедитесь, что высота настенных кронштейнов соответствует высоте кронштейнов устройства.

# Местоположение и функции органов управления

Управление всеми функциями может осуществляться с пульта дистанционного управления. Некоторые функции могут быть изменены с помощью кнопок на панели приставки.

## Пульт дистанционного управления

Прежде чем пользоваться пультом дистанционного управления, вставьте в него элементы питания.

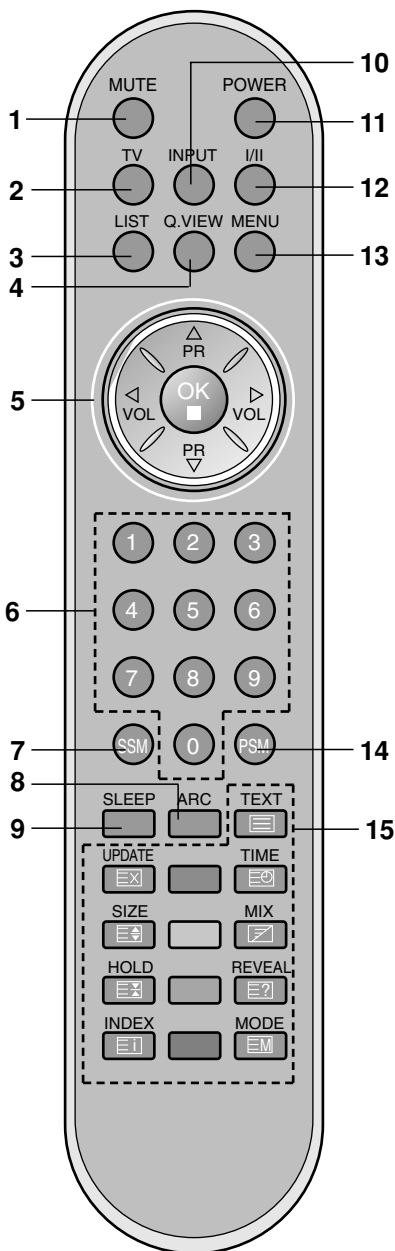

[С системой ARC]

- 1. Выключенит звука**  
Включает и выключает звук.
- 2. TV**  
Возврат в режим ТВ.  
Убирает меню с экрана.  
Включает телевизор из дежурного режима.
- 3. LIST**  
Выводит на экран таблицу программ.
- 4. Q.VIEW**  
Возвращает к программе, которую вы смотрели перед этим.
- 5. ▲ / ▼ (ПРОГРАММА ВВЕРХ/ВНИЗ)**  
Включает телевизор из дежурного режима.  
Выбирает программу или пункт меню.  
**◀ / ▶ (ГРОМКОСТЬ УВЕЛИЧИТЬ/УМЕНЬШИТЬ)**  
Регулирует громкость.  
Изменяет установки в меню.  
**OK**  
Принимает ваш выбор или показывает текущий режим.
- 6. Кнопки с цифрами**  
Включают находящийся в дежурном режиме телевизор или напрямую выбирают номер программы.
- 7. Режим состояния звука**  
Восстанавливает предпочитаемую вами настройку звука.
- 8. ARC (управление форматом кадра)**  
Изменяет формат кадра изображения.
- 9. SLEEP**  
Устанавливает таймер 'сон'.
- 10. INPUT**  
Выбрать режим дистанционного управления.

# Местоположение и функции органов управления

## 11. ВКЛЮЧЕНИЕ/ВЫКЛЮЧЕНИЕ

Включает телевизор из дежурного режима и переключает его в дежурный режим.

## 12. I/II

Выбирает язык для передачи, которая ведется на двух языках.

## 13. МЕНЮ

Вызывает экранное меню.

## 14. Изображение

Восстанавливает предпочитаемую вами настройку изображения.

## 15. Кнопки телетекста

Данные кнопки используются в режиме телетекста. Дальнейшие подробности смотрите в разделе 'Телетекст'.

## \* : Nincs funkciója

**Színgombó** : Csak a teletext vezérlésére és a programhely lista szerkesztésére használhatók.

## Установка батареек в ПДУ

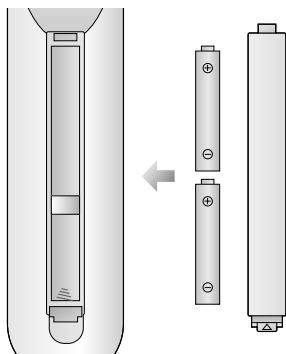

Питание ПДУ осуществляется от двух батареек типа AAA/Щелочной. Осторожно сдвиньте крышку ПДУ, чтобы открылось отделение для батареек. Установите две батарейки, соблюдая полярность согласно символам (+ и -) внутри отделения для батареек. Он может несколько отличаться от вида панели вашего телевизора.

**Примечание** : Во избежание повреждений ПДУ вследствие вытекания электролита из батареек извлеките батарейки из ПДУ, если вы не намерены пользоваться ПДУ в течение длительного времени.

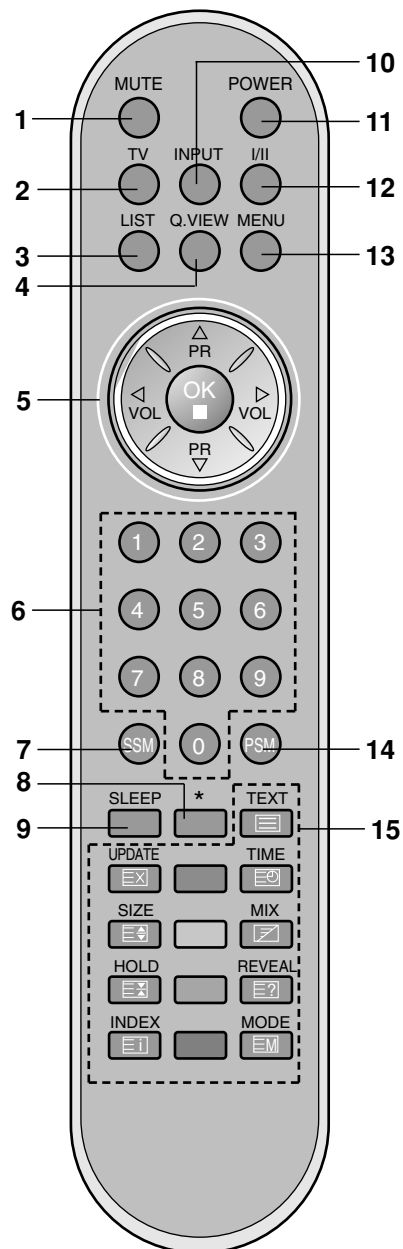

[Без системы ARC]

---

# Местоположение и функции органов управления

---

## Передняя

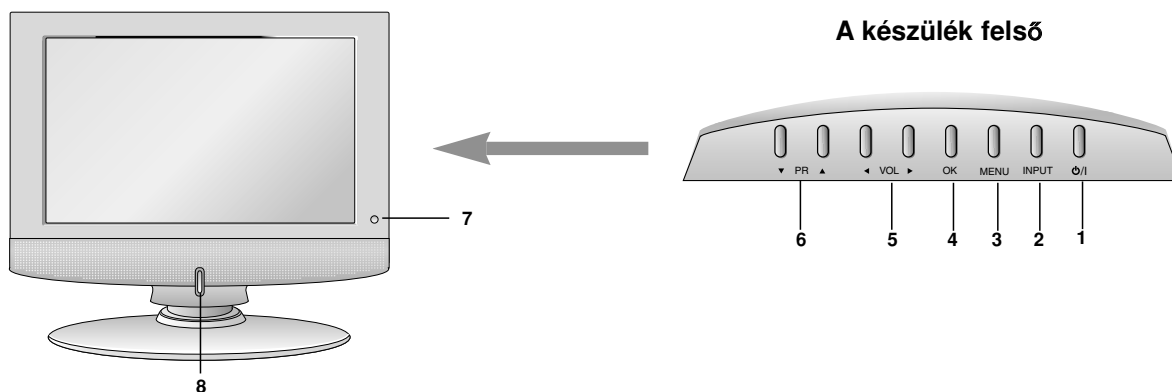

- 1. ВКЛЮЧЕНИЕ/ВЫКЛЮЧЕНИЕ (ON/OFF) (ϕ / I)**  
включает устройство из режима ожидания или переключает его в режим ожидания.
- 2. INPUT**  
Выбрать режим дистанционного управления.
- 3. МЕНЮ**  
Вызывает экранное меню.
- 4. ОК**  
Принимает ваш выбор или показывает текущий режим.
- 5. ◀/▶ (ГРОМКОСТЬ УВЕЛИЧИТЬ/УМЕНЬШИТЬ)**  
Регулирует громкость.  
Изменяет установки в меню.
- 6. ▲ / ▼ (ПРОГРАММА ВВЕРХ/ВНИЗ)**  
Включает телевизор из дежурного режима.  
Выбирает программу или пункт меню.
- 7. Приемник сигналов дистанционного управления**
- 8. ИНДИКАТОР ПИТАНИЯ/ДЕЖУРНЫЙ РЕЖИМ (ϕ)**  
В режиме ожидания горит красный свет.  
В рабочем режиме горит зеленый свет.



# Местоположение и функции органов управления

## Задняя панель

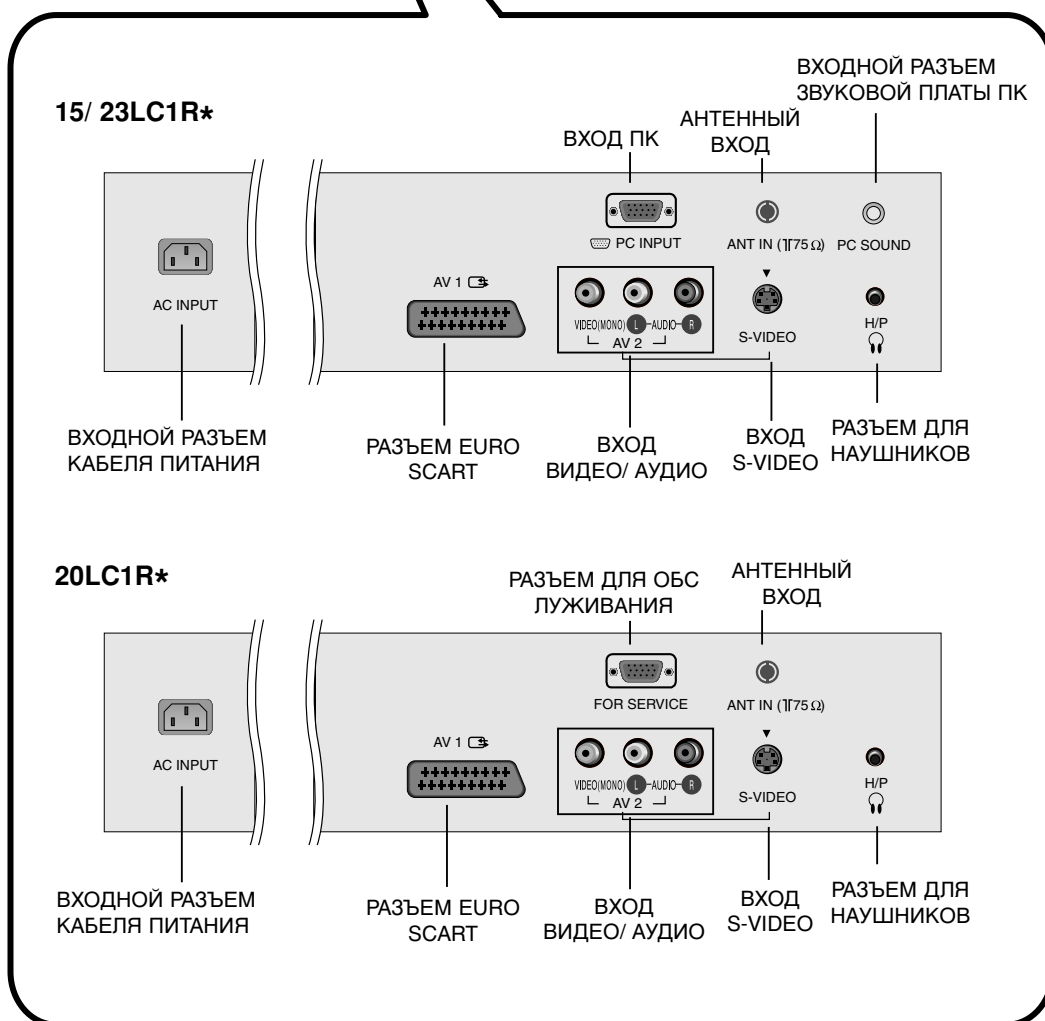
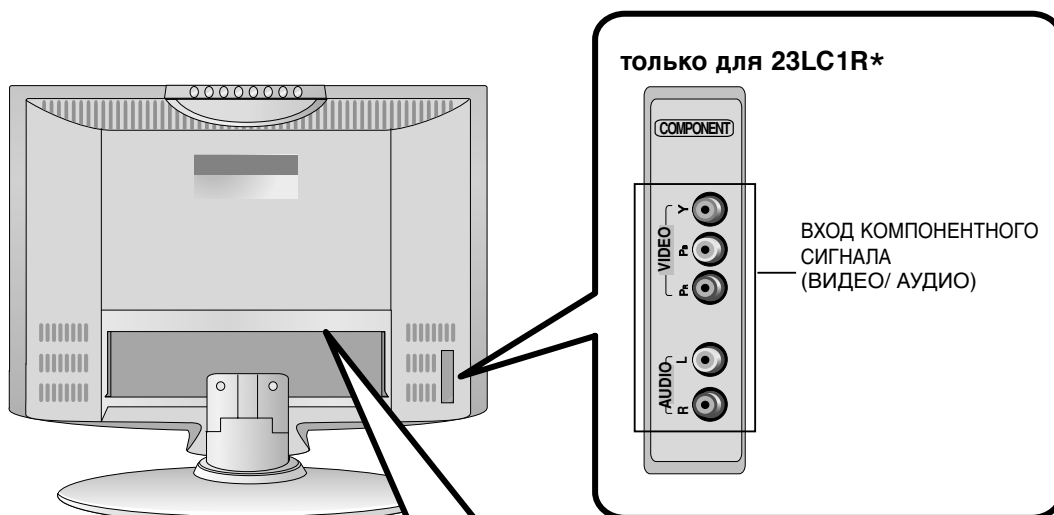

# Управление основными функциями телевизора

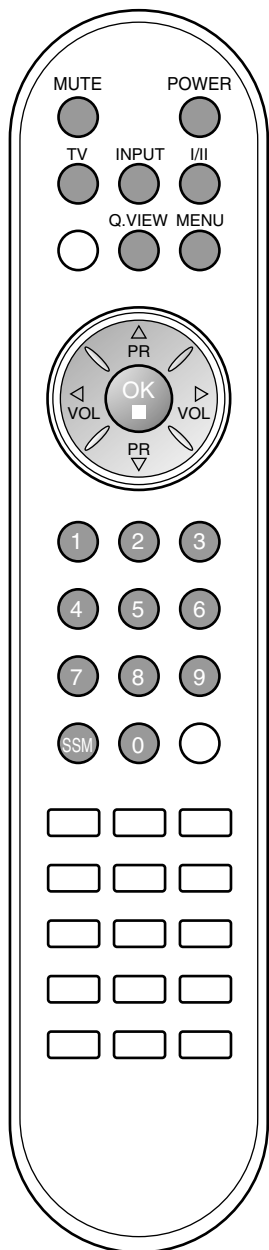

## Включение и выключение

1. для полного включения установки нажмите кнопки **POWER**, **▲ / ▼**, **TV**, **INPUT** или **NUMBER**.
2. Нажмите кнопку **POWER**. Телевизор возвращается в режим ожидания.
3. для выключения установки отсоедините сетевые штепсели.

*Примечание* : Если при включенном телевизоре происходит отсоединение вилки шнура питания от розетки электросети, то после подключения вилки шнура питания к розетке электросети в телевизоре будет устанавливаться режим ожидания.

## Переключение каналов

Вы можете выбирать номер телевизионного канала посредством кнопки **▲ / ▼**.

## Регулировка громкости звука

Для выполнения регулировки громкости звука нажмите кнопку **◀ / ▶**.

## Быстрый просмотр

Для возврата к программе предыдущего просмотра нажмите кнопку **Q.VIEW**.

*Примечание* : Эта функция работает, если любимая программа выключена. (Другими словами, нажатие этой кнопки воспроизведет сохраненную любимую программу).

## Функция выключения звука

Нажмите кнопку **MUTE** Звук отключается, и на экране телевизора появляется индикатор . Вы можете снова включить звук с помощью нажатия кнопок **MUTE**, **◀ / ▶**, **Режим состояния звука** или **I/II**.

## Выбор языка экранной информации

Это является еще одной опцией. Меню может отображаться на экране на выбранном языке. Прежде всего выберите язык пользования.

1. Нажмите кнопку **АЕОЮ**, затем с помощью стрелок **▲ / ▼** выберите меню **СПЕЦИАЛ**.
2. Для выбора режима **Язык** нажмите кнопку **▶**, затем кнопку **▲ / ▼**.
3. Чтобы выбрать желаемый язык нажмите кнопку **▶** затем **▲ / ▼**. После этого вся экранная информация будет выводиться на экран телевизора только на выбранном Вами языке.
4. Нажмите кнопку **OK**.
5. Нажмите кнопку **TV** для возврата к нормальному просмотру телевизионных программ.

# Экранные меню

## Выбор из меню

1. Нажать кнопку **MENU (МЕНЮ)**, а затем кнопку **▲ / ▼** для отображения каждого меню.
2. Для выбора меню нажмите кнопку **▶** затем **▲ / ▼**.
3. Измените установку позиций в подменю или меню при помощи кнопок **◀ / ▶**.

Вы можете попасть на верхнее меню с помощью кнопки **OK** и чтобы перейти на меню ниже уровнем нажмите кнопку **MENU (МЕНЮ)**.

### Примечание :

- a. В режиме TV/AV (ТВ/Видео) экранное меню для модели 20LC1R\* не отображается.
- b. В режиме системы телетекста, MENU не будет отображаться.
- c. В некоторых моделях телевизоров такие пункты меню, как **Язык** не показываются в экранном меню.

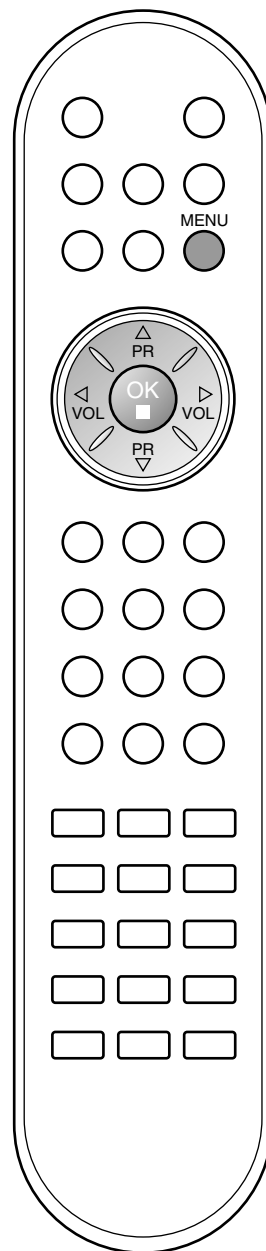
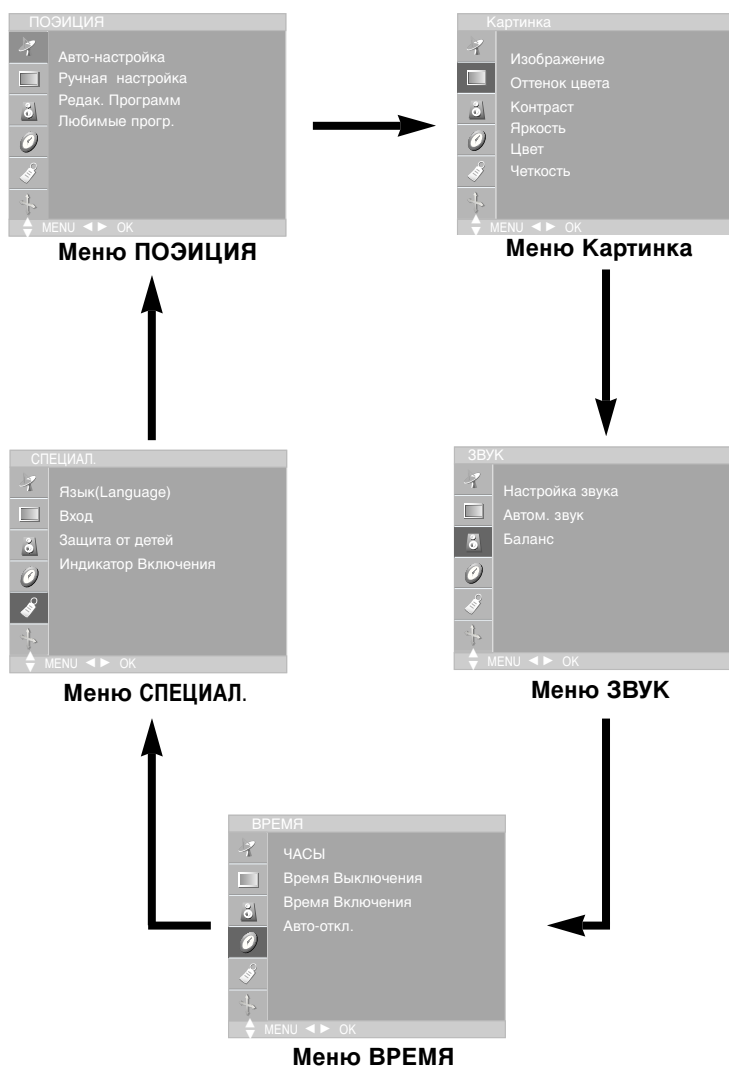

# Настройка на телевизионные станции

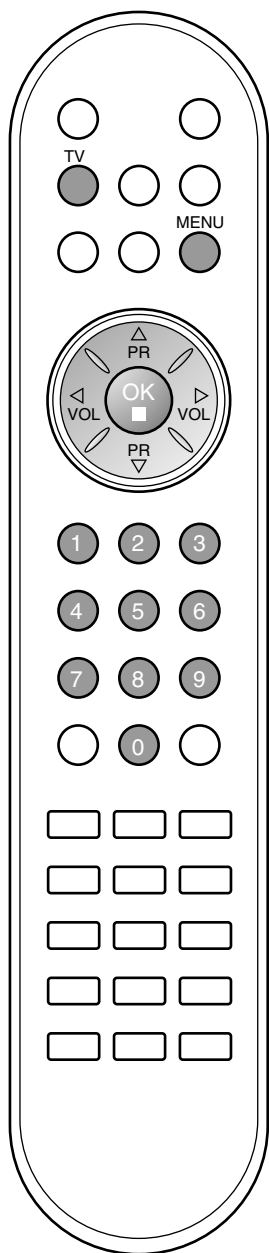
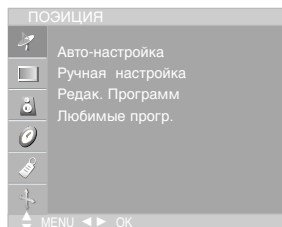

В вашем телевизоре может быть запомнена настройка максимум на 100 телевизионных станций (под номерами программ от 00 до 99). После того, как вы настроились на станции, вы будете иметь возможность использовать кнопки ▲ / ▼ или цифровые кнопки для выбора запрограммированных вами станций. На станции можно настраиваться в автоматическом или ручном режиме.

## Автоматическая настройка на телевизионные станции

При использовании этого способа запоминается настройка на все принимаемые телевизионные станции. Режим автоматической настройки рекомендуется использовать, когда вы только что приобрели телевизор.

1. Нажать кнопку **MENU (МЕНЮ)**, а затем кнопку ▲ / ▼, чтобы перейти к меню **ПОЗИЦИЯ**.
2. Нажмите кнопку ► затем ▲ / ▼ чтобы выбрать **Авто-настройка**.



3. Нажмите кнопку ► В меню **Система** нажмите кнопку ► и с помощью кнопок ▲ / ▼ выберите телевизионный стандарт;  
**BG** : PAL B/G, SECAM B/G (Европа/Восточная Европа)  
**I** : PAL I/II (Великобритания/Ирландия)  
**DK** : PAL D/K, SECAM D/K (Восточная Европа)  
**L** : SECAM L/L' (Франция)
4. Нажмите кнопку **OK**.
5. Нажатием кнопок ▲ / ▼ выберите пункт меню **Запомнить с**.
6. Выберите начальный номер программы кнопкой ◀ / ► или нажатием самого номера на панели меню. Любой номер до 10 вводится с цифрой '0' в начале, например '05' для 5 канала.
7. Нажатием кнопок ▲ / ▼ выберите пункт меню **Поиск**.

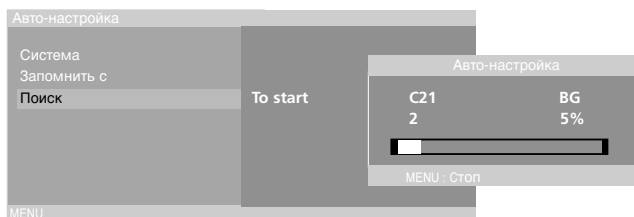

8. Нажмите кнопку ► для начала автоматического поиска. Запоминается настройка на все принимаемые телевизионные станции. Наименование станции закрепляется за теми станциями, которые передают VPS (служба вещания видео программ), PDC (регулирование вещания программ) или данные ТЕЛТЕКСТА. Если станции невозможно присвоить наименование, то в этом случае присваивается номер канала и сохраняется под обозначением **C** (V/UNF 01-69) или **S** (диапазон кабельной сети 01-47), идущим вслед за номером.

Для остановки автоматического поиска нажмите кнопку **MENU**. Когда автоматическая настройка завершена, на экране появляется меню **Редак. Программ**. Для редактирования запомненных программ обратитесь к разделу 'Редактирование программ'.

9. Нажмите кнопку **TV** для возврата к нормальному просмотру телевизионных программ.

# Настройка на телевизионные станции

## Ручная настройка на станции

Режим ручной предварительной установки телевизионных каналов позволяет вам настроить телевизионные станции и расположить их в любой удобной для вас последовательности. Также вы можете дать программе имя, состоящее из пяти символов для каждого номера программы.

1. Нажать кнопку **MENU (МЕНЮ)**, а затем кнопку **▲ / ▼**, чтобы перейти к меню канала.
2. Нажмите кнопку **▶** затем **▲ / ▼** чтобы выбрать **Ручная настройка**.
3. Нажмите кнопку **▶** затем **▲ / ▼** выберите пункт меню **Память**.

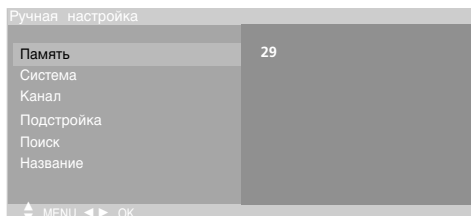

4. Выберите нужный номер программы (0 to 99) цифровыми кнопками **◀ / ▶** в **Память** в меню. При вводе любого номера меньше 10, введите перед номером цифру '0'. Например, '05' для номера 5.
5. Нажатием кнопки **▲ / ▼** выберите пункт меню **Система**.
6. В меню Система нажмите кнопку **▶** и с помощью кнопок **◀ / ▶** выберите телевизионный стандарт ;  
**BG** : PAL B/G, SECAM B/G (Европа/Восточная Европа)  
**I** : PAL I/II (Великобритания/Ирландия)  
**DK** : PAL D/K, SECAM D/K (Восточная Европа)  
**L** : SECAM L/L' (Франция)
7. Нажмите кнопку **OK**.
8. Нажатием кнопки **▲ / ▼** выберите пункт меню **Канал**.
9. В меню **Канал** нажмите кнопку **▶** и с помощью кнопок **▲ / ▼** выберите **VHF/UHF (ОВЧ/УКВ)** или **Cable (Кабель)**. По возможности выберите номер канала цифровыми кнопками. При вводе любого номера меньше 10, введите перед номером цифру '0'. Например, '05' для номера 5.
10. Нажмите кнопку **OK**.
11. Нажатием кнопки **▲ / ▼** выберите пункт меню **Подстройка**.
12. Отрегулируйте частоту телевизора с помощью кнопок **◀ / ▶**.
13. Нажмите кнопку **OK**.
14. Нажатием кнопки **▲ / ▼** выберите пункт меню **Поиск**.
15. Нажмите кнопку **▶**, а затем кнопку **◀ / ▶** чтобы запустить поиск в пункте меню **Поиск**. Когда канал найден, поиск останавливается.



16. Нажмите кнопку **OK**.
17. Чтобы сохранить настройку на следующую станцию, повторите шаги с 3 по 13.
18. Нажмите кнопку **TV** для возврата к нормальному просмотру телевизионных программ.

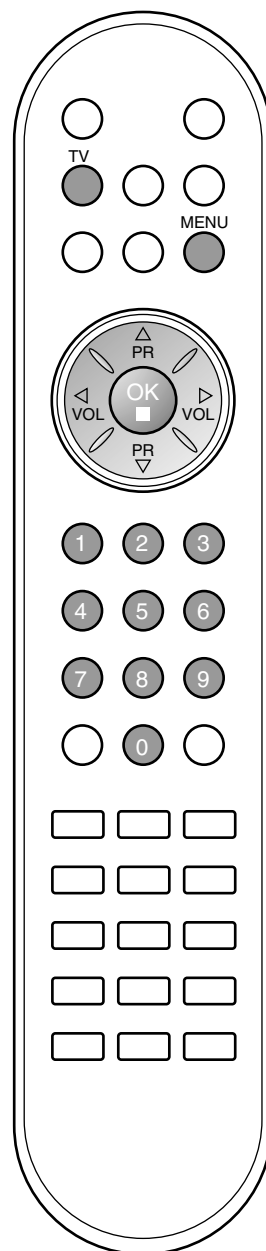
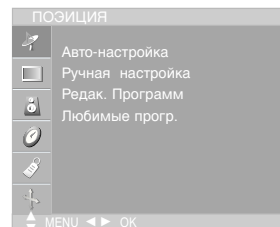

# Настройка на телевизионные станции

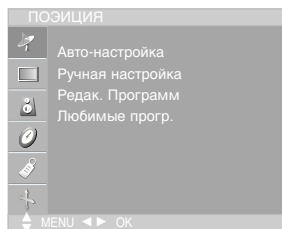

## Присвоение названия станции

1. Повторите шаги 1-2 раздела 'Ручная настройка на станции'.
2. Нажмите кнопку ► затем ▲ / ▼ выберите пункт меню **Название**.
3. Нажмите кнопку ►. Вы можете использовать пробел, +, -, цифры от 0 до 9 и буквы от A до Z.

A~Z ↔ a~z ↔ [ ] ↔ 0~9 ↔ ? ↔ ! ↔ # ↔ - ↔ +  
↑ \_\_\_\_\_ ↑  
[ ]: пробел,

кнопкой ◀ вы можете проводить выбор в противоположном направлении.

4. Выберите следующую позицию, нажав кнопку ◀ / ►, затем выберите второй символ и т. д.
5. Нажмите кнопку **OK**.
6. Нажмите кнопку **TV** для возврата к нормальному просмотру телевизионных программ.

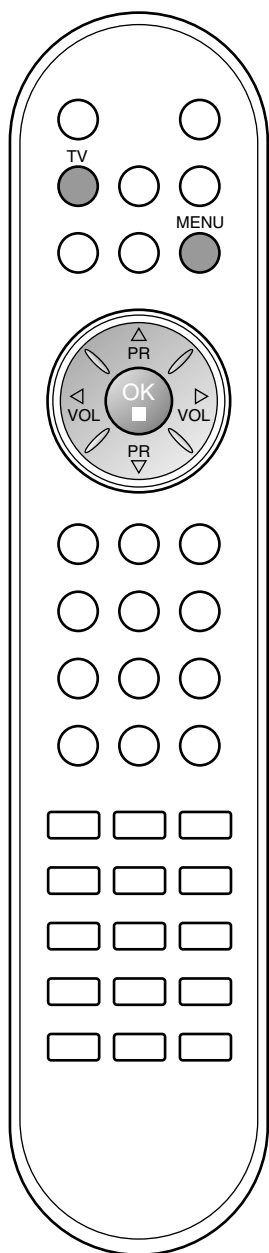

# Настройка на телевизионные станции

## Редактирование программ

Эта функция позволяет вам удалять или пропускать сохраненные программы. Вы можете также переместить некоторые станции на другие номера программ или вставить "пустую" станцию на выбранный номер программы.

1. Нажать кнопку **MENU (МЕНЮ)**, а затем кнопку **▲ / ▼**, чтобы перейти к меню **ПОЗИЦИЯ**.
2. Нажмите кнопку **▶** затем **▲ / ▼** чтобы выбрать **Редак. Программ**.
3. Нажмите кнопку **▶** чтобы появилось меню **Редак. Программ**.

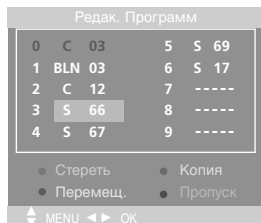
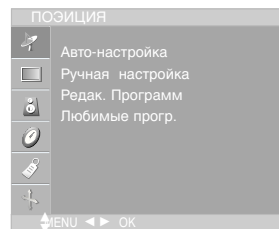

## Удаление программы

1. Кнопками **▲ / ▼** или **◀ / ▶** выберите программу, подлежащую удалению.
2. Дважды нажмите **КРАСНУЮ** кнопку. Выбранная программа удаляется, а все последующие программы перемещаются вверх на одну позицию.

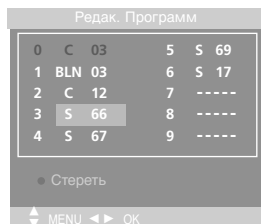

## Копирование программы

1. Кнопками **▲ / ▼** или **◀ / ▶** выберите программу, подлежащую копированию.
2. Нажмите **ЗЕЛЕНУЮ** кнопку. Все последующие программы перемещаются вперед на одну позицию.

## Перемещение программы

1. Кнопками **▲ / ▼** или **◀ / ▶** выберите программу, подлежащую перемещению.
2. Нажмите **ЖЕЛТУЮ** кнопку.
3. Переместите программу на желаемый номер программы с помощью кнопок **▲ / ▼** или **◀ / ▶**.
4. Вновь нажмите **ЖЕЛТУЮ** кнопку, чтобы выключить эту функцию.

## Пропуск номера программы

1. Кнопками **▲ / ▼** или **◀ / ▶** выберите номер программы, подлежащей пропуску.
2. Нажмите **СИНЮЮ** кнопку. Номер пропускаемой программы окрасится в синий цвет.
3. Вновь нажмите **СИНЮЮ** кнопку, чтобы выключить эту функцию. Когда номер программы пропускается, это означает, что вы не сможете ее выбрать в нормальном режиме работы телевизора с помощью кнопок **▲ / ▼** переключения программ. Если вы пожелаете выбрать программу с пропущенным номером, напрямую введите номер программы с помощью цифровых кнопок или выберите ее в меню редактирования программ или в таблице программ.

Нажмите кнопку **TV** для возврата к нормальному просмотру телевизионных программ.

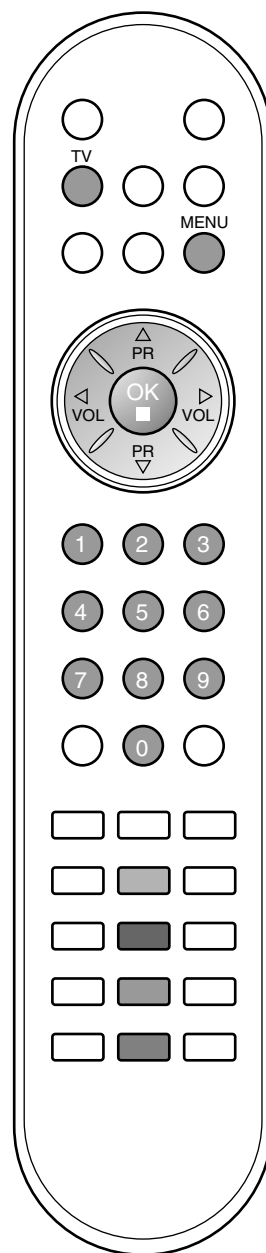

# Настройка на телевизионные станции

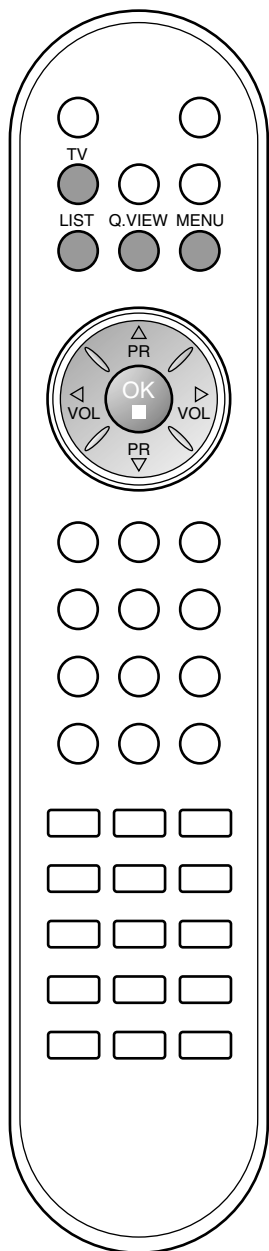
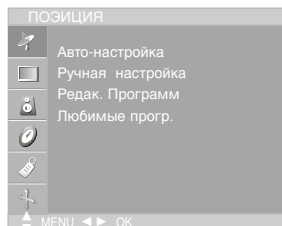

## Любимый канал

Эта функция позволит сразу переключиться Вам на любимые каналы.

1. Нажать кнопку **MENU (МЕНЮ)**, а затем кнопку **▲ / ▼**, чтобы перейти к меню **ПОЗИЦИЯ**.
2. Нажмите кнопку **▶** затем **▲ / ▼** чтобы выбрать **Любимые программы**.



3. Нажмите кнопку **▶** затем **◀ / ▶** выберите пункт меню **Вкл.** или **Выкл.**
4. Нажатием кнопок **▲ / ▼** выберите пункт меню **-- -----**.
5. Выбрать желаемую программу с помощью клавиш **◀ / ▶**.
6. Чтобы сохранить другие программы, повторить пункты 4 и 5. Вы можете сохранить до 8 программ.
7. Нажмите кнопку **TV** для возврата к нормальному просмотру телевизионных программ.

Чтобы выбрать сохраненную программу, необходимо повторно нажать клавишу **ЖЕЛТУЮ**.

## Вызов таблицы программ

Вы можете проверить сохраняемые в памяти программы, вызвав на экран таблицу программ.

### Вывод на экран таблицы программ

Нажмите кнопку **LIST (список)**, чтобы вывести на экран таблицу программ. Таблица программ появляется на экране. Одна таблица программ содержит десять программ, как указано ниже.

0	C	03	5	S	69
1	BLN	03	6	S	17
2	C	12	7	S	22
3	S	66	8	C	09
4	S	67	9	C	11

### Примечание:

- a. Вы можете обнаружить, что некоторые программы имеют номера синего цвета. Они были установлены на пропуск при автоматической настройке или в режиме редактирования программ.
- b. У некоторых программ в таблице программ показан только номер канала и это означает, что отсутствует присвоенное им название станции.

### Выбор программы в таблице программ

Выберите программу нажатием кнопок **▲ / ▼** или **◀ / ▶**. Затем нажмите кнопку **OK**.

Телевизор переключится на программу с выбранным номером.

### Просмотр страниц таблицы программ

В таблице программ есть 10 страниц, которые содержат 100 программ. Страницы последовательно "перелистываются" нажатием кнопок **▲ / ▼** или **◀ / ▶**.

Нажмите кнопку **TV** для возврата к нормальному просмотру телевизионных программ.



# Настройка изображения

## Изображение

1. Нажать кнопку **MENU (МЕНЮ)**, а затем кнопку **▲ / ▼**, чтобы перейти к меню Картинка.
2. Нажмите кнопку **▶** затем **▲ / ▼** чтобы выбрать **Изображение**.
3. Нажмите кнопку **▶** затем **▲ / ▼** для выбора установки изображения на **Изображение** меню.
4. Нажмите кнопку **OK**.

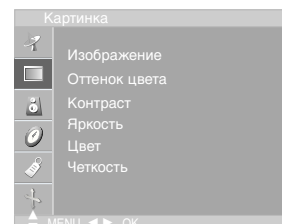
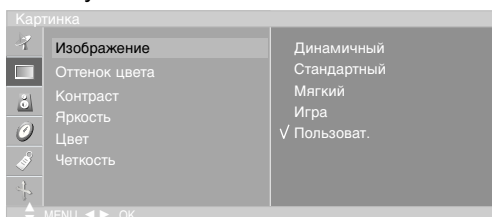

5. Нажмите кнопку **TV** для возврата к нормальному просмотру телевизионных программ.

Вы можете также вернуться к желаемому изображению (**Динамичный**, **Стандартный**, **Мягкий**, **Игра** или **Пользоват.**) с помощью кнопки **Изображение** на пульте дистанционного управления. **Динамичный**, **Стандартный**, **Мягкий** и **Игра** установки изображения запрограммированы на заводе для получения оптимального качества изображения и не могут изменяться.

## CSM (Запоминание цветов)

Выбор заводской настройки цветов.

1. Нажать кнопку **MENU (МЕНЮ)**, а затем кнопку **▲ / ▼**, чтобы перейти к меню Картинка.
2. Нажмите кнопку **▶** затем **▲ / ▼** чтобы выбрать **Оттенок цвета**.
3. Нажмите кнопку **▶** и с помощью кнопки **▲ / ▼** выберите нужную настройку цветов в меню **CSM: Cool (Холодная), Normal (Обычная), Warm (Теплая)** или **User (По выбору) (Red (красный), Green (зеленый), Blue (синий))**.
4. Нажмите кнопку **OK**.
5. Нажмите кнопку **TV** для возврата к нормальному просмотру телевизионных программ.

## Регулировка параметров изображения

Вы можете осуществлять регулировку контраста, яркости, насыщенности цвета, четкости изображения.

1. Нажать кнопку **MENU (МЕНЮ)**, а затем кнопку **▲ / ▼**, чтобы перейти к меню Картинка.



2. Нажмите кнопку **▲ / ▼** для выбора желаемого вида изображения.
3. Нажмите кнопку **◀ / ▶** чтобы сделать нужную настройку.
4. Нажмите кнопку **TV** для возврата к нормальному просмотру телевизионных программ.

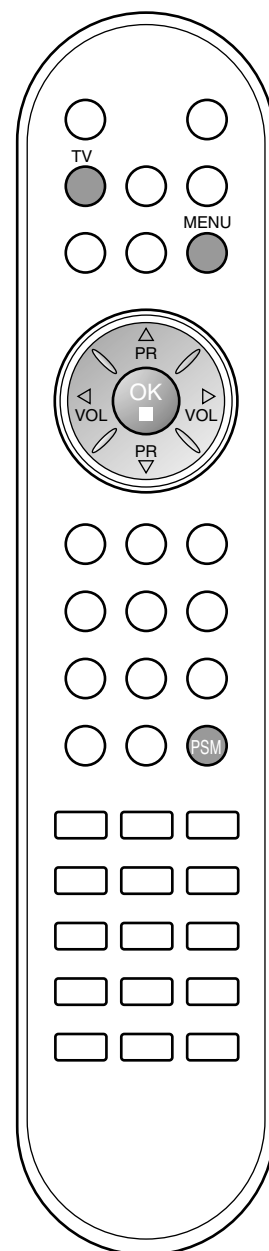

# Настройка звука

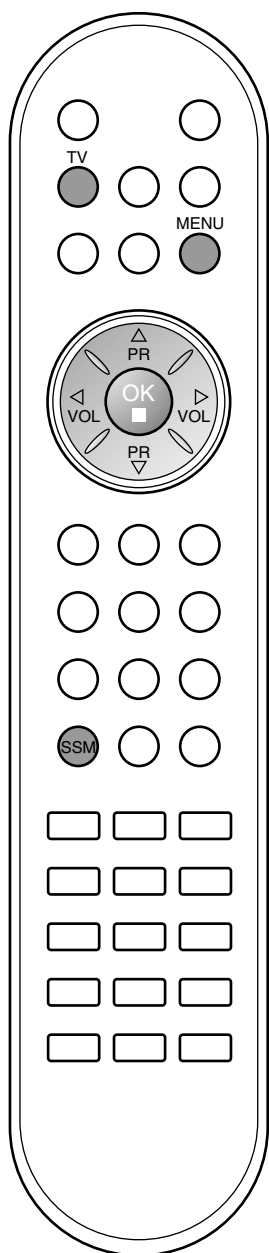
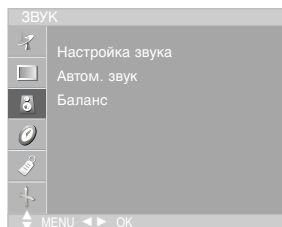

## Режим состояния звука

Вы можете выбрать подходящее для вас звучание при просмотре телевизора в зависимости от характера передачи: Плоский, Музыка (Музыка), Кино или Спорт также вы можете регулировать акустическую частоту эквалайзера.

1. Нажать кнопку **MENU (МЕНЮ)**, а затем кнопку **▲ / ▼**, чтобы перейти к меню звукового сопровождения.

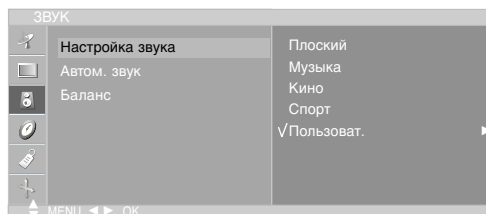

2. Нажмите кнопку **▶** затем **▲ / ▼** чтобы выбрать **Режим состояния звука**.
3. Нажмите кнопку **▶** затем **▲ / ▼** чтобы выбрать установку изображения на **Режим состояния звука** меню.

### Настройка частоты звука

- a. Нажмите кнопку **OK** в **Пользователь**.
- b. Выберите нужную полосу звуковых частот нажатием кнопки **◀ / ▶**.
- c. Установите необходимый уровень звука в этой полосе при помощи кнопки **▲ / ▼**.
- d. Нажмите кнопку **OK**, чтобы сохранить эти настройки эквалайзера, установленные пользователем.

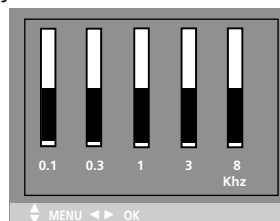

Нажмите кнопку **TV** для возврата к нормальному просмотру телевизионных программ.

Вы также можете повторно вызвать желаемые звуковые параметры (**Плоский**, **Музыка**, **Кино**, **Спорт** или **Пользователь**) с помощью кнопки **Режим состояния звука** на пульте дистанционного управления.

Параметры режимов **Плоский**, **Музыка**, **Кино** и **Речь** программируются на заводе для получения наилучшего воспроизведения звука, соответствующего каждому из этих типов передач и не могут быть изменены.

**Примечание :** Если Вы нажимаете кнопку **Режим состояния звука** после проведения соответствующей настройки в субменю **Пользователь** дисплей **Пользователь** автоматически появляется даже если Вы уже установили заранее установленный заводской параметр **Плоский**, **Музыка**, **Кино** или **Спорт**.

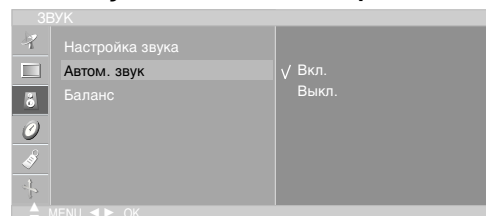

## Настройка звука

Вы можете настроить баланс, AVL (авто настройка громкости) или Низкие частоты. AVL автоматически поддерживает равный уровень звука даже если вы меняете программы. Turbo звук создает эффект присутствия как в концертном зале и Woofers звук усиливает бас.

1. Нажать кнопку **MENU (МЕНЮ)**, а затем кнопку **▲ / ▼**, чтобы перейти к меню звукового сопровождения.
2. Нажмите кнопку **▶** затем **▲ / ▼** выберите желаемый пункт меню настройки звука; **AVL** или **Баланс**.
3. Выберите желаемую установку с помощью клавиш **◀ / ▶**, **▲ / ▼** в меню баланса и Нажмите кнопку **OK** в меню баланса.
4. Нажмите кнопку **TV** для возврата к нормальному просмотру телевизионных программ.

# Настройка звука

## Прием стереофонических программ и программ, передаваемых на двух языках

После выбора программы появляется информация о звуке для станции после того как исчезнет номер программы и имя станции.

Вещание	Экранный Дисплей
Mono	<b>MONO</b>
Stereo	<b>STEREO</b>
Dual	<b>DUAL I</b>

### Установка монофонического звука

При приеме в режиме "стерео", если стереосигнал слабый, вы можете переключиться в режим "моно" двукратным нажатием кнопки I/II. При монофоническом приеме улучшается глубина звучания. Для обратного переключения в режим "стерео" снова два раза нажмите кнопку I/II.

### Выбор языка для программы, передаваемой на двух языках

Если программа передается на двух языках, вы можете установить режим **DUAL I**, **DUAL II** или **DUAL I+II** (дополнительное устройство) посредством последовательных нажатий кнопки I/II.

**DUAL I** Громкоговорители воспроизводят основной язык.

**DUAL II** Громкоговорители воспроизводят второй язык.

**DUAL I+II** Один громкоговоритель воспроизводит основной язык, а второй громкоговоритель воспроизводит второй язык. (дополнительное устройство).

## Прием передач, передаваемых в системе звукового сопровождения NICAM

Если ваша установка оснащена приемником NICAM, вы можете получать прекрасное цифровое воспроизведение звука. С помощью последовательных нажатий кнопки I/II могут быть установлены следующие режимы звукового сопровождения:

1. Когда принимается монофонический сигнал NICAM, вы можете выбрать режим **NICAM MONO** или FM MONO.
2. Когда принимается стереофонический сигнал NICAM, вы можете выбрать режим **NICAM STEREO** или FM MONO.
3. Когда принимается сигнал звукового сопровождения NICAM на двух языках, вы можете выбрать режимы **NICAM DUAL I**, **NICAM DUAL II** или **NICAM DUAL I+II** или **MONO**. Когда выбирается режим FM MONO, на экране появляется сообщение **MONO**.

## Выбор выходного сигнала звукового сопровождения

В режиме AV (Аудио/Видео) вы можете осуществлять переключение выходного звукового сигнала, подаваемого на правый и левый громкоговорители.

Это осуществляется с помощью последовательных нажатий кнопки I/II.

**L+R** : Звуковой сигнал, подключенный к левому входу аудиосигнала (L), подается на левый громкоговоритель, а звуковой сигнал, подключенный к правому входу аудиосигнала (R), подается на правый громкоговоритель.

**L+L** : Звуковой сигнал, подключенный к левому входу аудиосигнала (L), подается на левый и правый громкоговорители.

**R+R** : Звуковой сигнал, подключенный к правому входу аудиосигнала (R), подается на левый и правый громкоговорители.

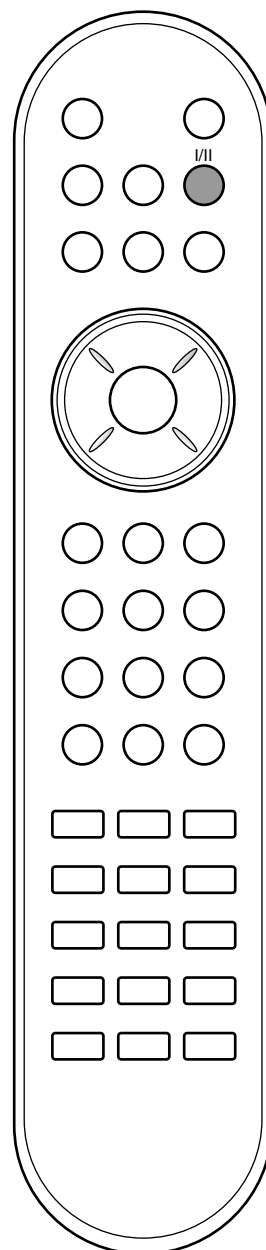

# Меню времени

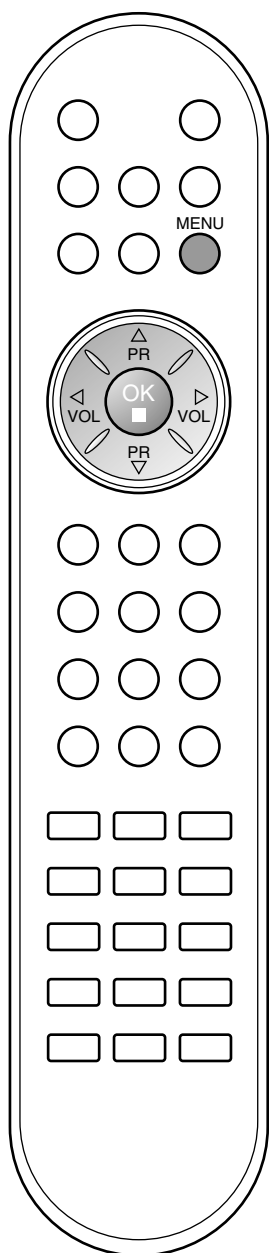
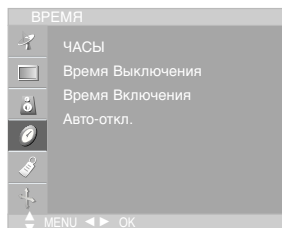

## Часы

Вы должны точно установить время, прежде чем включать/выключать функцию времени.

1. Нажать кнопку **MENU (МЕНЮ)**, а затем кнопку  $\blacktriangle / \blacktriangledown$ , чтобы перейти к меню **ВРЕМЯ**.
2. Нажмите кнопку  $\blacktriangleright$  затем  $\blacktriangle / \blacktriangledown$  чтобы выбрать времени.

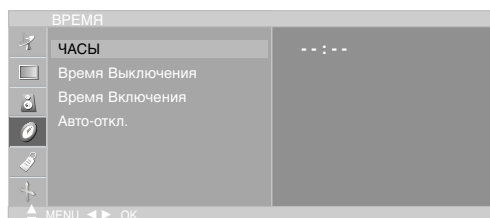

3. Для установки часов нажмите кнопку  $\blacktriangleright$  и затем кнопку  $\blacktriangle / \blacktriangledown$ .
4. Для исправления минуты нажмите кнопку  $\blacktriangleright$  и затем кнопку  $\blacktriangle / \blacktriangledown$ .
5. Нажмите кнопку **MENU** для сохранения.

## Время включения/выключения

Таймер выключения автоматически выводит телеприемник в режим ожидания в заданное время.

1. Нажать кнопку **MENU (МЕНЮ)**, а затем кнопку  $\blacktriangle / \blacktriangledown$ , чтобы перейти к меню **ВРЕМЯ**.
2. Нажмите кнопку  $\blacktriangleright$  затем  $\blacktriangle / \blacktriangledown$  чтобы выбрать **Выключение времени** или **Включение времени**.
3. Нажмите кнопку  $\blacktriangleright$  затем  $\blacktriangle / \blacktriangledown$  чтобы выбрать **Вкл.** . Только функция Вкл. Время нажатием кнопок  $\blacktriangle / \blacktriangledown$  выберите пункт меню **Вykl.** .
4. Для установки часов нажмите кнопку  $\blacktriangleright$  и затем кнопку  $\blacktriangle / \blacktriangledown$ .
5. Для исправления минуты нажмите кнопку  $\blacktriangleright$  и затем кнопку  $\blacktriangle / \blacktriangledown$ .

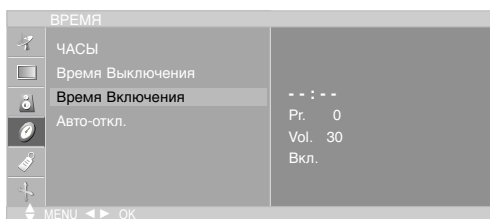

6. Функция **Only On time (Только время включения)**.; Нажмите кнопку  $\blacktriangleright$ , затем с помощью кнопок  $\blacktriangle / \blacktriangledown$  выберите номер программы и уровень громкости.
7. Нажмите кнопку **MENU** для сохранения.

### Примечание :

- a. В случае перерыва в электроснабжении (отключении телеприемника или электричества) время необходимо переустановить.
- b. Через 2 часа после срабатывания функции времени включения, телеприемник автоматически переключается в режим ожидания до тех пор, пока не нажимается какая-нибудь кнопка.
- c. Уже установленная функция времени включения или выключения ежедневно срабатывает в заданное время.
- d. Если функции таймеров выключения и включения установлены в одно и то же время, то срабатывает функция таймера выключения.
- e. Для срабатывания таймера включения телеприемник должен быть в режиме ожидания.

# TIME Menu

## Авто-откл.

Если вы выбрали **Вкл.** на **Авто-откл.** меню, сет автоматически переключится на режим standby примерно через 10 минут, после того как ТВ станция прекращает трансляцию или как только прекращается сигнал.

1. Нажать кнопку **MENU (МЕНЮ)**, а затем кнопку **▲ / ▼**, чтобы перейти к меню **ВРЕМЯ**.
2. Нажмите кнопку **▶** затем **▲ / ▼** чтобы выбрать **Авто-откл.**
3. Нажмите кнопку **▶** затем **▲ / ▼** чтобы выбрать **Вкл.** или **Выкл.**

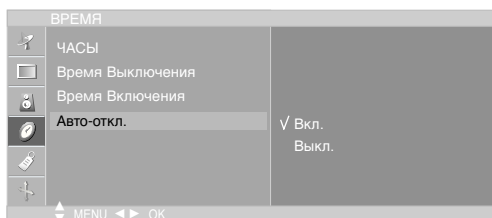

4. Нажмите кнопку **MENU** для сохранения.

## Таймер 'сон'

Вам не надо помнить о необходимости выключения телевизора перед отходом ко сну. Таймер "сон" автоматически переключает телевизор в дежурный режим через заданное время.

Выбирайте, через какое время вы хотите выключить телевизор, нажатиями кнопки **SLEEP (сон)**. При нажатии кнопки на экране телевизора появится сообщение 'z---Мин.' за которым будут следовать цифры выбранного вами числа минут до выключения **10, 20, 30, 60, 90, 120, 180** и **240**. Таймер начинает обратный отсчет времени с выбранного числа минут.

### Примечание:

- a. Чтобы увидеть оставшееся до выключения время, нажмите один раз кнопку **SLEEP**.
- b. Для отмены действия таймера «сон» нажимайте кнопку **SLEEP** до тех пор, пока на экране не появится сообщение 'z---Мин.'.
- c. Когда вы сами выключаете телевизор, он сбрасывает заданное таймером время выключения.

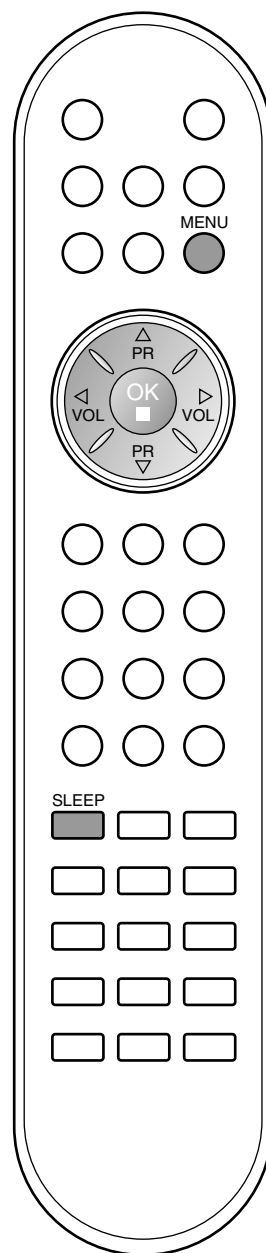
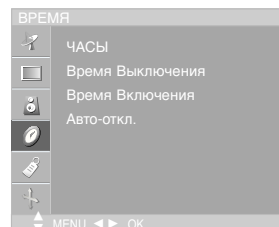

## Другие функции

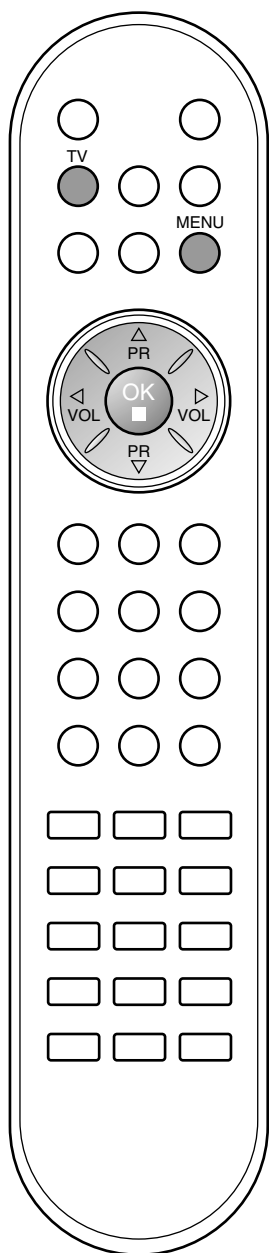
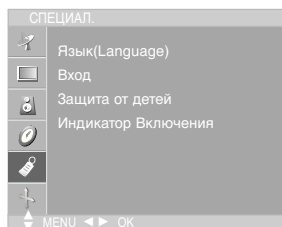

### TV, AV және PC ережелері

Входы могут быть установлены для режимов TV, AV или PC. Режим AV используется, когда к телевизору подключен кассетный видеомаягнитофон или другое оборудование.

**Примечание :** Если видеомаягнитофон подключен через гнездо для антенны, используется режим TV. Смотрите раздел 'Подключение внешнего оборудования'.

1. Нажмите кнопку **MENU**, затем с помощью стрелок ▲ / ▼ выберите меню **СПЕЦИАЛ.**.
2. Нажмите кнопку ► затем ▲ / ▼ чтобы выбрать **Вход**.
3. Нажмите кнопку ► затем ▲ / ▼ чтобы выбрать **TV, AV1, AV2, RGB-DTV, RGB-PC** или **Component**.

AV және PC тәртіптері:



AV1: Видеомаягнитофон подключен к гнездам Euro scart прибора LCD.

AV2: Видеомаягнитофон подключен к гнездам **AV2** или **S-Video** прибора LCD.

RGB-DTV: Приставка подключена к разъему ВХОД ПК и ВХОДНОЙ РАЗЪЕМ ЗВУКОВОЙ ПЛАТЫ ПК на телевизоре (15/23LC1R\*).

RGB-PC: ПЕРСОНАЛЬНЫЙ КОМПЬЮТЕР соединить с разъемом PC прибора LCD. (15/23LC1R\*)

Component: DVD соединить с разъемом ВХОД КОМПОНЕНТНОГО СИГНАЛА прибора LCD. (23LC1R\*)

4. Нажмите кнопку **TV** для возврата к нормальному просмотру телевизионных программ.

### Автоматическое переключение в режим AV (аудио/видео)

Если на выходной разъем вашего видеомаягнитофона подается переключающее напряжение и он подключен к телевизору через разъем Euro scart, телевизор автоматически переключится в режим **AV1** Но если вы хотите продолжать смотреть телевизионную передачу, нажмите кнопки ▲ / ▼ или цифровые кнопки.

## Другие функции

### Электронный замок от детей

В телевизоре может быть установлен такой режим работы, при котором его управление может осуществляться только с помощью ПДУ. Эта функция может использоваться для предотвращения несанкционированного использования телевизора.

1. Нажмите кнопку **MENU**, затем с помощью стрелок **▲ / ▼** выберите меню **СПЕЦИАЛ..**
2. Нажмите кнопку **▶** затем **▲ / ▼** чтобы выбрать **Защита от детей**.
3. Нажмите кнопку **▶** затем **▲ / ▼** выберите пункт меню **Вкл.** или **Выкл..**

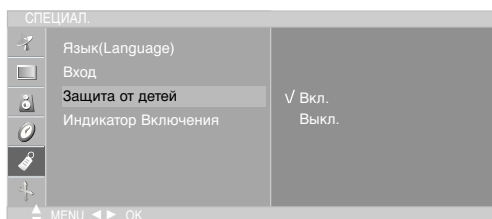

4. Нажмите кнопку **TV** для возврата к нормальному просмотру телевизионных программ.

Если при включенной блокировке во время просмотра телевизора нажать любую кнопку на панели, на экране появится надпись **Защита от детей**.

### Индикатор питания

С помощью этой функции можно включить или отключить индикатор питания на передней панели устройства. Установить значение **On (Включено)** можно в любой момент, и индикатор питания автоматически включится. Хотя выбран параметр **Off (Выкл.)**, в момент включения телевизионной приставки индикатор на передней панели ненадолго загорается.

1. Нажмите кнопку **MENU**, затем с помощью стрелок **▲ / ▼** выберите меню **СПЕЦИАЛ..**
2. Нажмите кнопку **▶** затем **▲ / ▼** чтобы выбрать **Индикатор Включения**.
3. Нажмите кнопку **▶** затем **▲ / ▼** выберите пункт меню **Вкл.** или **Выкл..**



4. Нажмите кнопку **TV** для возврата к нормальному просмотру телевизионных программ.

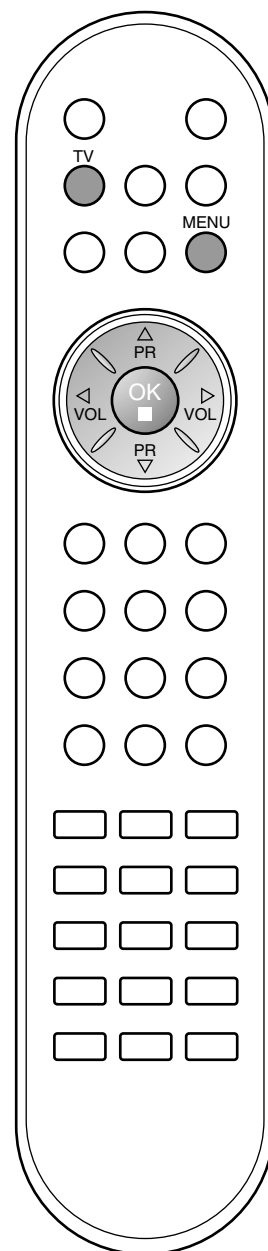
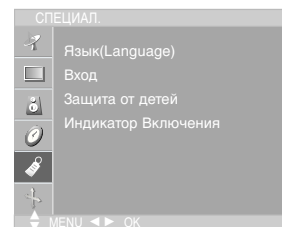

# Телетекст

- Эта функция доступна не во всех странах.

Телетекст является дополнительной функцией, поэтому прием телетекста может выполняться только на телевизорах, снабженных системой телетекста.

Телетекст - это бесплатная услуга, оказываемая большинством вещательных телевизионных станций. С помощью телетекста передается следующая информация: новости, погода, Программы телепередач, цены акций и т.д.

Декодер телетекста данного телевизора может поддерживать режимы Простой, TOP и FASTEXT. Простой режим состоит из ряда страниц, которые напрямую выбираются путем ввода соответствующего номера страницы. TOP и FASTEXT являются более современными системами телетекста, позволяющими быстро и легко находить нужную информацию, передаваемую в виде телетекста.

## Включение и выключение функции телетекста

Для включения функции телетекста нажмите кнопку **TEXT** (ТЕКСТ). Нажмите кнопку TEXT (текст) для переключения в режим "телетекст". На экране появится начальная или последняя страница телетекста. На экране телевизора появляется первая страница или последняя выбранная страница телетекста.

В строке заголовка воспроизводятся два номера страницы, имя телевизионной станции, дата и время. Первый номер страницы соответствует номеру выбранной вами страницы, а второй номер страницы соответствует номеру текущей воспроизводимой страницы.

Для выключения функции телетекста нажмите кнопку **TEXT**. Предыдущий режим просмотра при этом появляется вновь.

## Простой текст

### Выбор страницы

1. Введите трехзначный номер нужной вам страницы посредством кнопок с цифрами. Если во время ввода номера страницы вы нажали не ту кнопку, вы должны закончить ввод трехзначного номера, а затем снова ввести правильный номер страницы.
2. Для вывода на экран предыдущей или последующей страницы телетекста можно использовать кнопку ▲ / ▼.

### Программирование цветных кнопок режим СПИСОК

На некоторых моделях, если телевизор включен в режим Простой текст/ Текст СВЕРХУ/ БЫСТРЫЙ ТЕКСТ, нажмите кнопку  для переключения в режим СПИСОК.

Четырем номерам страницы по вашему выбору может быть назначен цветовой код, что позволяет легко выводить на экран эти страницы нажатием соответствующей цветной кнопки на ПДУ.

1. Нажмите цветную кнопку.
2. Используя цифровые кнопки выберите страницу программы по вашему желанию.
3. Нажмите кнопку **OK**. Когда выбранная страница запомнена, номер страницы мигнет. С этого времени вы можете выбрать эту страницу используя кнопку с тем-же цветом.
4. Остальные 3 цветные кнопки программируются аналогично.

## Текст СВЕРХУ

Для облегчения поиска информации, передаваемой с помощью телетекста, в нижней части экрана воспроизводятся четыре цветных поля: красное, зеленое, желтое и синее. Желтое поле обозначает следующую группу, а синее поле обозначает следующий блок.

### Группы/Выбор блока/Страницы

1. С помощью СИНЕЙ кнопки вы можете переходить от блока к блоку.
2. Используйте ЖЕЛТУЮ кнопку для перехода на следующую группу с автоматическим переходом на следующий блок.
3. С помощью ЗЕЛеноЙ кнопки вы можете перейти на следующую страницу с автоматическим переходом на следующую группу. Для этого также может использоваться кнопка ▲.
4. КРАСНАЯ кнопка позволяет вернуться на предыдущую установку. Для этого также может использоваться кнопка ▼.

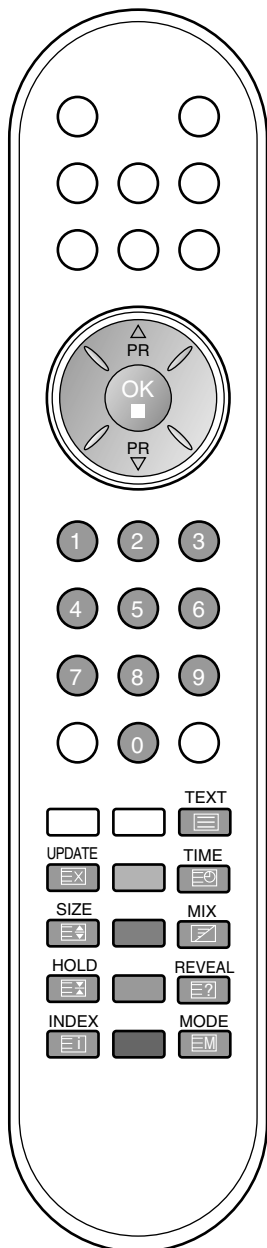



---

# Телетекст

---



## Прямой выбор страницы

Так же, как и в режиме телетекста Простой, в режиме TOP вы можете выводить на экран страницу телетекста с помощью прямого ввода трехзначного номера страницы.

## БЫСТРЫЙ ТЕКСТ

Страницы телетекста имеют цветовой код, который регистрируется в нижней части экрана, и выбираются с помощью соответствующей цветной кнопки.

### Выбор страницы

1. Нажмите кнопку  для выбора страницы указателя.
2. Вы можете выбрать страницы, имеющие цветовой код, показанный в нижней строчке, с помощью соответствующих цветных кнопок.
3. Так же, как и в режиме телетекста Простой, в режиме телетекста FASTEXT вы можете выбрать страницу телетекста путем ввода трехзначного номера страницы с помощью цифровых кнопок.
4. Кнопка  /  может использоваться для выбора предыдущей или последующей страницы.

## Специальные функции телетекста



### REVEAL (ОТКРЫВАНИЕ СКРЫТОГО ТЕТЕКСТА)

Нажмите эту кнопку для воспроизведения на экране скрытой информации, такой как, например, ответы на загадки и вопросы викторины.  
Нажмите кнопку еще раз для удаления информации с экрана.





### УВЕЛИЧЕНИЕ РАЗМЕРА (EXPAND)

Устанавливает двойную высоту знаков телетекста.  
Нажмите эту кнопку для увеличения верхней половины страницы телетекста.  
Нажмите эту кнопку еще раз для увеличения нижней половины страницы телетекста.  
Нажмите эту кнопку еще раз для возвращения в режим нормального воспроизведения.



### UPDATE (ОБНОВЛЕНИЕ)

На экране воспроизводится нормальное телевизионное изображение во время ожидания поступления новой страницы телетекста.  
В левом верхнем углу экрана воспроизводится индикатор  При поступлении новой страницы телетекста индикатор  меняется на номер страницы телетекста.  
Нажмите эту кнопку для вывода на экран обновленной (новой) страницы телетекста.



### HOLD (УДЕРЖИВАНИЕ)

Прекращается автоматическая смена страниц телетекста, которая выполняется в том случае, если страница телетекста состоит из 2 или более субстраниц. Количество субстраниц и номер текущей субстраницы обычно воспроизводятся на экране под строкой времени. При нажатии этой кнопки в левом верхнем углу экрана воспроизводится символ удерживания, и автоматическая смена страниц отменяется.  
Для перехода на следующую страницу телетекста нажмите эту кнопку еще раз.



### MIX (НАЛОЖЕНИЕ)

Воспроизводятся страницы телетекста, наложенные на телевизионную картинку.  
Для выключения картинки телевизионной передачи нажмите эту кнопку еще раз.



### ВРЕМЯ

Нажмите эту кнопку для воспроизведения показаний времени в верхнем правом углу экрана во время просмотра телевизионной передачи. Для удаления показаний времени с экрана нажмите эту кнопку еще раз. В режиме телетекста эта кнопка используется для индикации номера субстраницы телетекста. Номер субстраницы телетекста воспроизводится в нижней части экрана. Для удерживания или смены субстраницы нажмите любую из следующих кнопок: кнопки с цифрами. Для выхода из этого режима нажмите эту кнопку еще раз.

## Подключение внешней аппаратуры

Вы можете подключать к вашему телевизору дополнительное оборудование, такое как видеомэгафноны, видеокамеры и т. п. (В этой части раздела о подключении внешнего оборудования вручную используются иллюстрации для модели 23LC1R\*.)

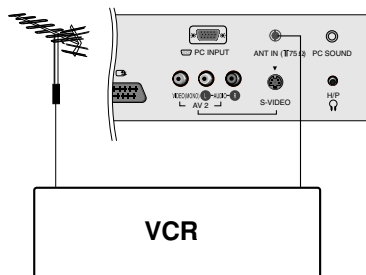

### Гнездо антенны

1. Соедините разъем высокочастотного выхода видеомэгафнона с гнездом антенны, расположенным на задней панели прибора LCD.
2. Подсоедините кабель антенны к гнезду видеомэгафнона, предназначенному для подключения антенны.
3. Настройтесь на выходной канал видеомэгафнона под желаемым номером программы, пользуясь указаниями раздела 'Ручная настройка программы'.
4. Выберите номер программы, выделенный вами для выходного сигнала от видеомэгафнона.
5. Нажмите кнопку **PLAY** на видеомэгафноне.

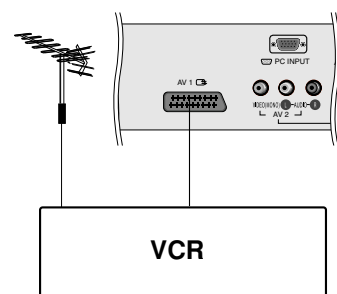

### Евроразъем (VCR)

1. Подсоедините разъем типа Euro scart (скарт) видеомэгафнона к разъему Euro scart телевизора.
2. Нажмите кнопку **PLAY** на видеомэгафноне. Если на выходной разъем вашего видеомэгафнона подается переключающее напряжение и он подключен к телевизору через разъем Euro scart, телевизор автоматически переключится в режим **AV 1**. Но если вы хотите продолжать смотреть телевизионную передачу, нажмите кнопки **▲ / ▼** или цифровые кнопки.

В противном случае нажмите кнопку **INPUT** на пульте дистанционного управления, чтобы выбрать режим **AV1**. На экране появится изображение, воспроизводимое видеомэгафноном.

Вы можете также записывать на видеокассету передаваемые по телевидению передачи.

### Примечание :

- a. Тип сигнала **RGB**, т.е. сигналы красного, зеленого и голубого могут быть только выбраны для гнезда 1 Euro scart или **AV 1**. Эти сигналы передаются, к примеру, платным TV декодером, игровой приставкой или фото CD устройством и т.д.
- b. Если сигнал S-VHS получен через гнездо S-VIDEO, вы должны изменить режим на **S-Video**.
- c. Используйте экранированный кабель **SCART**.

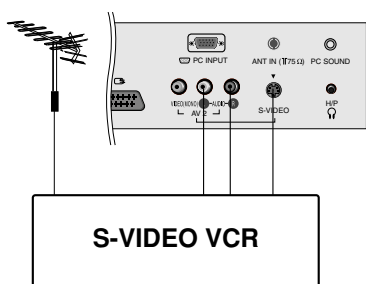

### Входные гнезда для S-Video/Audio (S-Video)

При подключении видеомэгафнона формата S-VIDEO через входное гнездо **S-VIDEO** качество изображения улучшается.

1. Соедините гнездо типа S-video видеомэгафнона с гнездом типа **S-VIDEO** прибора LCD.
2. Подключите аудио кабель от мэгафнона стандарта S-VIDEO к гнездам для аудио сигнала прибора LCD.
3. Нажмите кнопку **INPUT** и выберите **AV2**.
4. Нажмите кнопку **PLAY** на видеомэгафноне. На экране появится изображение, воспроизводимое видеомэгафноном.

# Подключение внешней аппаратуры

## Евроразъем (DVD)

1. Подключите разъем Euro scart DVD-проигрывателя к разъему Euro scart на телевизоре.
2. Нажмите кнопку **INPUT**, чтобы выбрать пункт **AV1**.
3. Нажмите кнопку **PLAY** на DVD-проигрывателе.  
На экране появится изображение с DVD-проигрывателя.

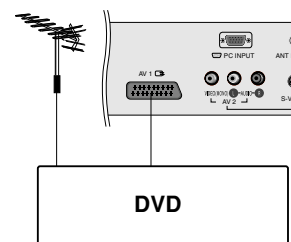

## Входные разъемы DVD (15/23LC1R\*)

1. Подсоедините выходные разъемы DVD-проигрывателя (Y Cb Cr, Y Pb Pr, Y B-Y R-Y или Y Pв Pг) к гнездам **COMPONENT/VIDEO** (Y Pв Pг) телевизора.
2. Подсоедините аудиокабель DVD-проигрывателя к гнездам **COMPONENT/AUDIO** телевизора.
3. Последовательными нажатиями кнопки **INPUT** выберите режим **Component**.
4. Нажмите кнопку **PLAY** на DVD-проигрывателе.  
На экране появится изображение с DVD-проигрывателя.

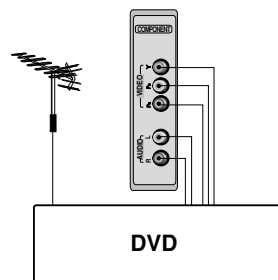

## Входные разъемы DTV (15/23LC1R\*)

1. Подсоедините выходы приставки к входным разъемам **COMPONENT/VIDEO** (Y PB PR) на телевизоре. (Или подсоедините выходной разъем D-Sub приставки к разъему **ВХОД ПК** на телевизоре, а разъем **ВХОДНОЙ РАЗЪЕМ ЗВУКОВОЙ ПЛАТЫ ПК** (15/23LC1R\*)).
2. Подсоедините аудиокабель от приставки к разъему **COMPONENT/AUDIO** телевизора.
3. Нажмите кнопку **INPUT** и выберите значение **Component** (только для 23LC1R\*) или **RGB-DTV**.

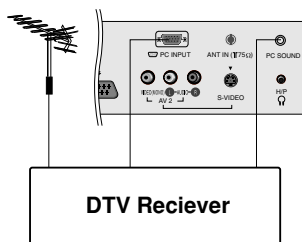

## Разъем аудио/видео

1. Соединить разъем аудио/видео выхода VCR с разъемом аудио/видео прибора LCD.
2. Нажмите кнопку **INPUT**, чтобы выбрать режим **AV2**.
3. Нажмите кнопку **PLAY** на видеомаягнитофоне.  
На экране появится изображение, воспроизводимое видеомаягнитофоном.

**Примечание** : Если Вы имеете моно VCR, соединить аудио выход VCR с гнездом **AUDIO L (MONO)** прибора LCD.

## Гнездо для наушников

Подключите разъем наушников к гнезду для наушников на телевизоре.  
Вы сможете слышать звук через наушники. Чтобы настроить громкость наушников, нажмите кнопки ◀/▶. При нажатии кнопки **MUTE** (временное выключение звука), звук в наушниках выключается.

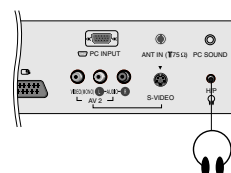
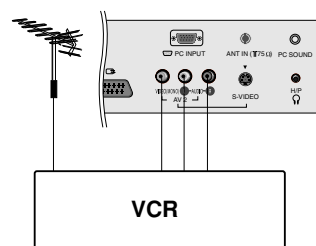
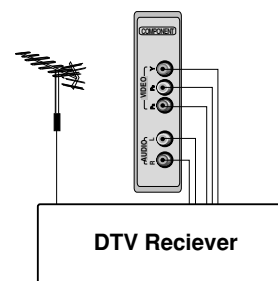

# Connection of PC

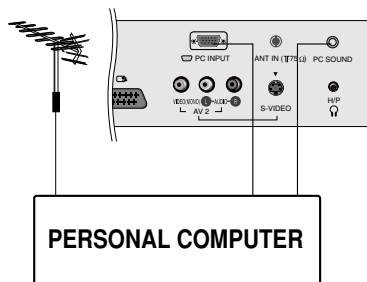

## PC в разьеме (15/23LC1R\*)

1. Соединить сигнальным кабелем разъем PC для выхода на монитор с входа разъемом PC прибора LCD. Соединить кабелем AUDIO выход PC с AUDIO входом PC на LCD.
2. Соединить кабелем аудио выход PC с аудио входом PC на LCD.
3. Последовательными нажатиями кнопки **INPUT** выберите режим **RGB-PC**.
4. Включить PC, и PC изображение появляется на экране. LCD может использоваться как монитор PC.

## Технические характеристики, отображаемые LCD

Режим	Разрешение	частота строчной развертки (кГц)	частота кадровой развертки (Гц)
VGA	640x480	31.4	60
SVGA	800x600	35.1	56
	800x600	37.8	60
XGA	1024x768	48.3	60
WXGA	1360x768	47.6	60

→ только для 23"

(Форма синхронизации входа: отдельно)

### Примечание :

- а. При включении холодного LCD возможно небольшое "мерцание". Это нормальное явление.
- б. Если возможно, используйте видеорежим VESA 1024x768 60Гц (15"), 1360x768 60Гц (23") чтобы получить наилучшее качество изображения на ЖК-мониторе. Если используется другое разрешение, на экране могут появиться некоторые признаки масштабируемости или другой обработки изображения. Режим VESA 1024x768 60Гц (15"), 1360x768 60Гц (23") Гц установлен на заводе.
- в. Несколько точечных дефектов могут появляться на экране, в виде красных, зеленых или синих пятен (местами). Однако, это не будет оказывать никакого воздействия или влияния на работу монитора.
- г. Не нажимайте на экран LCD пальцами в течение долгого времени, поскольку это может привести к необратимым остаточным явлениям.
- д. Когда изображение экрана PC появится на LCD, некоторые сообщения могут появиться на экране, и эти сообщения могут быть различными, в зависимости от версии Операционной С истемы "Windows". Если некоторое сообщение появится, нажимайте "Next" до тех пор, пока не появится конечное сообщение.
- е. Если на экрана появиться сообщение "**Вне досягаемости**", настройте PC как в пункте "Технические характеристики, отображаемые LCD".

### DPM (Display Power Management) режим

Когда PC находится в режиме экономии напряжения, монитор автоматически переходит в режим DPM для сохранения энергии.

**Примечание :** Используйте укомплектованный сигнальный кабель. В противном случае, DPM режим может не работать.

# Подключение PC

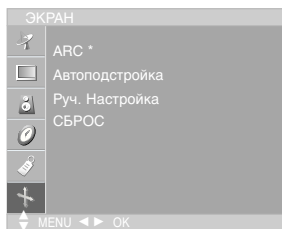

\* : только для 23LC1R\*

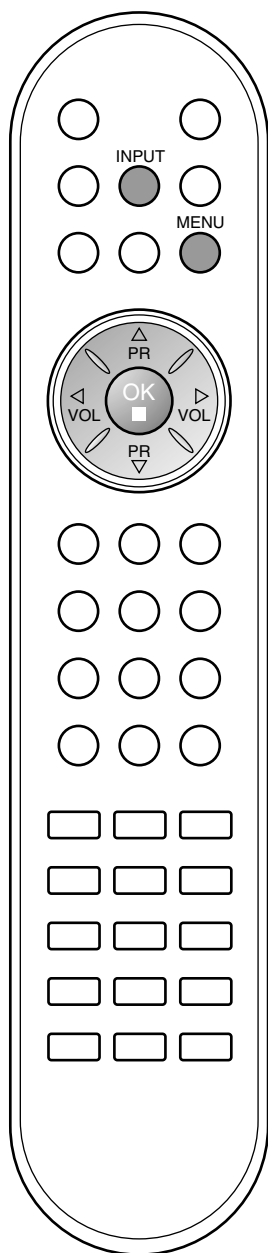

## Настройка ПК (15/23LC1R\*)

Вы можете настроить контрастность, яркость, горизонтальное / вертикальное положение изображения, Часы, Фаза, Автоподстройка, СБРОС по своему усмотрению.

1. Нажмите кнопку **INPUT**, затем с помощью стрелок ▲ / ▼ выберите меню **RGB-PC**.
2. Нажмите кнопку **MENU** и с помощью кнопок ▲ / ▼ выберите **ЭКРАН**.
3. Нажмите кнопку ►, затем с помощью кнопки ▲ / ▼ выберите нужный пункт.

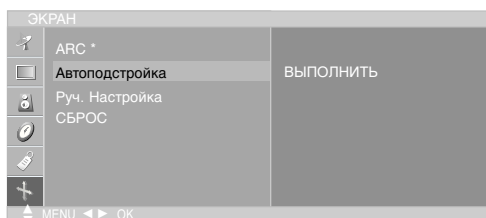

4. Выберите необходимые параметры.

### Автоподстройка

Автоматически настраивает положение экрана, тактовую частоту и фазу. Пока идет автоматическая настройка, изображение на несколько секунд исчезнет с экрана.

### Руч. Настройка

Кнопка для выравнивания положения изображения, Частота и ФАЗА вручную.

#### • Горизонтальное/ Вертикальное

Эта функция позволяет передвигать изображение влево / вправо и вверх / вниз.

#### • Частота

Эта функция позволяет минимизировать вертикальные полосы, видимые на экране и изменять горизонтальный размер экрана.

#### • Фаза

Эта функция позволяет Вам удалять любой горизонтальный шум и делать изображение более четким.

### СБРОС

Эта функция позволяет Вам возвратиться к стандартному изображению, запрограммированному на заводе изготовителе, которое изменить невозможно.

***Примечание** : Некоторые сигналы графической коррекции изображения могут функционировать не должным образом. Если получены неудовлетворительные результаты настройте эти функции вручную.*

5. Нажать кнопку **OK** для сохранения его для изображения на мониторе PC.

## Подключение PC

### Формата изображения (только для 23LC1R\*)

При просмотре телевизора вы можете выбирать разные форматы изображения ; **Полный экран, 16:9, 14:9, Увеличенный, Панорама, Обычный, 4:3.**

#### Полный экран

Если телевизор принимает широкоэкранный сигнал, с помощью этого параметра можно отрегулировать изображение так, чтобы оно в линейной пропорции заполняло весь экран по горизонтали или по вертикали.

#### 16:9

В режиме Wide (16:9) вы можете смотреть широкоэкранные кинофильмы (с форматом изображения 16:9) или обычные телевизионные передачи.

Изображение с форматом 16:9 показывается на экране без изменения, а изображение с форматом 4:3 увеличивается влево и вправо так, что оно занимает весь экран формата 16:9.

#### 14:9

Вы можете наслаждаться картинным форматом 14:9 или общей программой ТЕЛЕВИДЕНИЯ через 14:9 способ.

Экран 14:9 рассматривается, точно так же как который экран 4:3 увеличен к верхнему низкому и левому/правильному.

#### Увеличенный

Вы можете смотреть кинофильмы с увеличением изображения благодаря использованию режима Zoom. Изображение формата 4:3 увеличивается вверх/вниз и вправо/влево, так что оно занимает весь экран формата 16:9. Верхние и нижние границы изображения при этом могут стать не видны.

#### Панорама

Если телевизор принимает широкоэкранный сигнал, с помощью этого параметра можно отрегулировать изображение так, чтобы оно в нелинейной пропорции заполняло по горизонтали весь экран.

#### Обычный

Если телевизор принимает широкоэкранный сигнал, он автоматически преобразуется в формат изображения, которое должно передаваться. (та функция доступна не во всех странах.)

#### 4:3

Это - стандартный формат изображения 4:3, используемый в обычных телевизорах.

**Примечание.** Меню **ARC (Управление соотношением сторон)** есть только в моделях 17/23LC1R\* и недоступно в режиме RGB-PC.

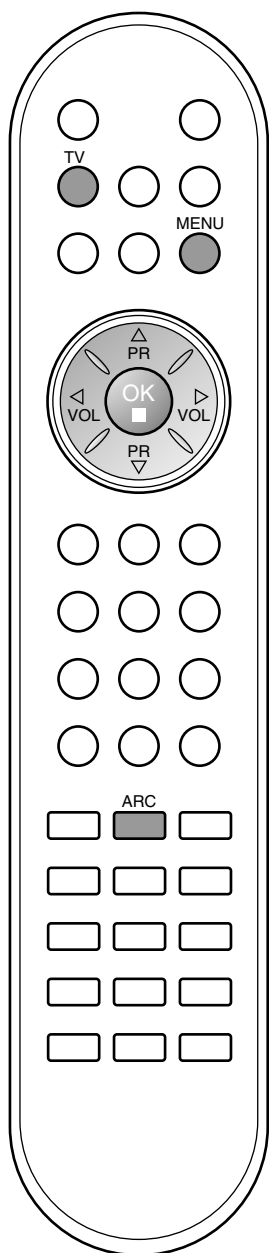

## Устранение неисправностей

### Устройство не работает.

<b>Не работает пульт дистанционного управления</b>	<ul style="list-style-type: none"><li>• Проверьте, нет ли между устройством и пультом дистанционного управления какого-нибудь предмета, создающего преграду.</li><li>• Проверьте правильность установки батарей (“+” к “+”, “-” к “-“)?</li><li>• Установите нужный режим дистанционного управления: TV, VCR и т.д.</li><li>• Замените батареи.</li></ul>
<b>Неожиданно выключается питание</b>	<ul style="list-style-type: none"><li>• Возможно, установлен таймер перехода в энергосберегающий режим (sleep timer).</li><li>• Проверьте настройки питания. Возможен отказ питания.</li><li>• Отсутствие вещания на станции, на которую вы настроены, если задан параметр Auto Off (Автовывключение).</li></ul>

### Не работает функция видео.

<b>Ни звука, ни изображения</b>	<ul style="list-style-type: none"><li>• Проверьте, включено ли устройство.</li><li>• Попробуйте другой канал. Проблема может быть в передаче.</li><li>• Убедитесь в том, что кабель питания вставлен в розетку.</li><li>• Проверьте направление и местоположение антенны.</li><li>• Проверьте стенную розетку. Попробуйте подключить к ней другое устройство.</li></ul>
<b>После включения питания изображение появляется не сразу</b>	<ul style="list-style-type: none"><li>• Это нормально. Пока идет процесс включения, изображения не должно быть. Но если изображение не появляется в течение 5 минут, обратитесь в сервисный центр.</li></ul>
<b>Отсутствие цвета, плохие цвета или плохая картинка</b>	<ul style="list-style-type: none"><li>• Настройте в меню цвет (Color).</li><li>• Между устройством и видеомагнитофоном должно быть достаточное расстояние.</li><li>• Попробуйте другой канал. Проблема может быть в передаче.</li><li>• Проверьте, правильно ли подсоединены видеокабели.</li><li>• Активируйте любую функцию, чтобы вернуть яркость изображения.</li></ul>
<b>Горизонтальные или вертикальные полосы, дрожащее изображение</b>	<ul style="list-style-type: none"><li>• Проверьте, нет ли помех от работающего электроприбора или электроинструмента.</li></ul>
<b>Плохой прием на некоторых каналах</b>	<ul style="list-style-type: none"><li>• Возможны проблемы на передающей станции или с кабелем. Настройтесь на другую станцию.</li><li>• Слабый сигнал со станции. Переориентируйте антенну для приема сигнала более слабой станции.</li><li>• Поищите возможные источники помех.</li></ul>
<b>Линии или штрихи на изображении</b>	<ul style="list-style-type: none"><li>• Проверьте антенну (переориентируйте ее).</li></ul>

## Устранение неисправностей

Проблемы со звуком.	
Изображение есть, звука нет	<ul style="list-style-type: none"> <li>• Нажмите кнопку громкости <b>VOL</b> или <b>VOLUME</b>.</li> <li>• Звук мог быть отключен специально. Нажмите кнопку отключения звука <b>MUTE</b>.</li> <li>• Попробуйте другой канал. Проблема может быть в передаче со станции.</li> <li>• Проверьте, правильно ли подсоединены звуковые кабели.</li> <li>• Проверьте в меню <b>SOUND</b> (Звук), находится ли функция <b>TV Speaker</b> (Динамик телевизора) во включенном состоянии (On).</li> </ul>
Одна из колонок "молчит"	<ul style="list-style-type: none"> <li>• Настройте баланс (Balance) в меню.</li> </ul>
Необычный звук внутри устройства	<ul style="list-style-type: none"> <li>• Необычный звук во время включения или выключения устройства может быть вызван изменением влажности или температуры окружающей среды и не является дефектом или неисправностью.</li> </ul>

Проблемы в режиме ПК (только для режима ПК).	
Сигнал за пределами диапазона	<ul style="list-style-type: none"> <li>• Отрегулируйте разрешение, частоту строк или частоту кадров.</li> <li>• Проверьте, плотно ли вставлен в разъем сигнальный кабель.</li> <li>• Проверьте источник входного сигнала.</li> </ul>
Фон с вертикальными полосами Строчные помехи Неправильное положение изображения	<ul style="list-style-type: none"> <li>• Используйте автоматическую настройку или вручную отрегулируйте тактовую частоту, фазу или позицию по вертикали и горизонтали.</li> </ul>
Нестабильный или черно-белый цвет экрана	<ul style="list-style-type: none"> <li>• Проверьте сигнальный кабель.</li> <li>• Переустановите видеоплату компьютера.</li> </ul>

## Спецификации продукта

Требования к электропитанию	<b>15LC1R*</b> : AC100-240V~ 50/60Hz 0.8A <b>20LC1R*</b> : AC100-240V~ 50/60Hz 1.2A <b>23LC1R*</b> : AC100-240V~ 50/60Hz 1.4A
Потребляемая мощность	<b>15LC1R*</b> : 40W <b>20LC1R*</b> : 65W <b>23LC1R*</b> : 120W
Телевизионная система	PAL/SECAM B/G/D/K, PAL I/II, SECAM L/L'
Охват программ	VHF : E2-E12, UHF : E21-E69, CATV:S1-S20, HYPER:S21-S47
Сопротивление внешней антенны	75 Ω

- В целях повышения качества продукта данные спецификации могут изменяться без предварительного уведомления.