

# ABOUT THIS MANUAL

VISION CREATIVE, INC.

6

4

	KOG - 391G0S		DAEWOO
BUYER	DEEM		
BUYER	KOG - 391G		
	1		
	2		
	3		
	4		
	5		
	( )		
MEMO : ( 25page)			
05.11.16 - ,3p - ( 2p)			
05.11.25 - 3,5,8,10~15p - ( 8p)			
05.12.05 - 1~18p - ( 9p)			
05.12.20 - 2~10,13,14,15p			
05.12.27 - 13p			
05.12.28 - 5,7,10,13p			
05.12.29 - 13p			
06.01.13 - 14p, - ( 7)			

**VISION**

TEL: 730 - 0660 FAX: 730 - 3788

**DAEWOO** DE  
ELECTRONICS

# МИКРОВОЛНОВАЯ ПЕЧЬ

KOG-391G

**ИНСТРУКЦИЯ ПО  
ЭКСПЛУАТАЦИИ**

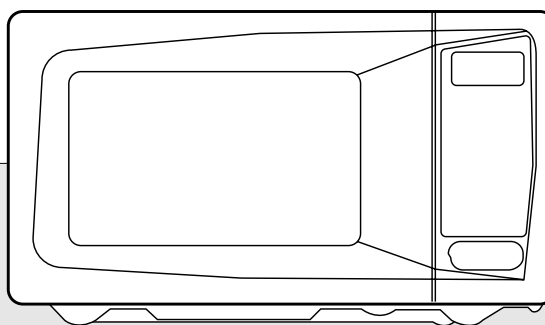

**Прежде, чем пользоваться печью, пожалуйста, полностью прочтите эту инструкцию**

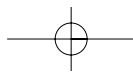

## МЕРЫ ПРЕДОСТОРОЖНОСТИ

- (а) Никогда не оставляйте дверцу открытой во время работы печи: может возникнуть опасность поражения электромагнитными волнами. Никогда не проводите манипуляций с блокировочными запорами и шарнирами.
- (б) Не помещайте какие-либо предметы между дверцей печи и ее корпусом; не допускайте отложения загрязнений и остатков чистящих средств на прокладках и уплотняющих поверхностях.
- (в) **ПРЕДУПРЕЖДЕНИЕ:** Очень важно, чтобы дверца закрывалась, как положено. Она не должна быть перекошена; шарниры и запоры не должны быть сломаны, погнуты или иметь большой люфт. Уплотнительные прокладки не должны иметь повреждений.
- (г) **ПРЕДУПРЕЖДЕНИЕ:** Чтобы избежать удара электрическим током, не снимайте защитные оболочки с деталей. В микроволновой печи нет деталей, которые пользователь мог бы отремонтировать сам. Предоставьте техническое обслуживание или ремонт печи квалифицированному специалисту.
- (д) **ПРЕДУПРЕЖДЕНИЕ:** Никогда не разогревайте продукты в герметичных емкостях: они могут взорваться.
- (е) **ПРЕДУПРЕЖДЕНИЕ:** Разрешайте детям пользоваться микроволновой печью без присмотра взрослых, только если они знают правила эксплуатации печи и технику безопасности и осознают последствия неосторожного обращения с электроприборами.

## Содержание:

Меры безопасности.....	1
Инструкция по заземлению.....	2
Установка печи.....	2
Технические характеристики.....	3
Важная информация.....	3
Важные инструкции по безопасности.....	4
Внешний вид и особенности печи.....	5
Внешний вид и особенности печи (продолжение).....	6
Порядок работы.....	7
Кнопки управления.....	8
Установка часов.....	8
Размораживание по времени.....	8
Размораживание по весу.....	9
Однофазное приготовление.....	10
Двухфазное приготовление.....	10
Приготовление в режиме Гриль.....	11
Приготовление в режиме Комбинированный.....	11
Режим Кухонный Таймер.....	12
Режим Speedy Cook (Быстрое Приготовление).....	13
Режим One Touch (В одно касание).....	13
Режим One Touch (В одно касание) (продолжение).....	14
Автоматическое приготовление.....	14
Родительский замок.....	15
Как остановить печь во время ее работы.....	15
Образование электрической дуги.....	15
Посуда для микроволновой печи.....	16
Уход и чистка.....	16
Возможные неполадки и способы их устранения.....	17
Вопросы и ответы.....	17
Вопросы и ответы (продолжение).....	18

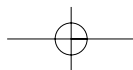

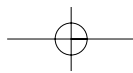

## Инструкции по заземлению

Это изделие должно быть заземлено. В случае короткого замыкания заземление уменьшает риск поражения электрическим током, обеспечивая утечку электрического тока. Это изделие снабжено сетевым шнуром с заземляющим проводом и сетевой вилкой с клеммой заземления. Эта вилка должна подсоединяться к правильно смонтированной и заземленной сетевой розетке.

### **ПРЕДУПРЕЖДЕНИЕ:**

Неправильное использование вилки с клеммами заземления может привести к поражению электрическим током. Если Вам не понятен принцип заземления или Вы сомневаетесь в правильности заземления изделия, обратитесь за консультацией к квалифицированному электрику или специалисту по обслуживанию микроволновых печей. Если необходимо использовать удлинительный шнур, используйте только 3-жильный шнур, снабженный 3-штыревой сетевой вилкой и 3-контактной розеткой., к которой подходит сетевая вилка Вашей печи. Маркированные на удлинительном шнуре электрические характеристики должны соответствовать электрическим характеристикам печи или превышать их.

## УСТАНОВКА ПЕЧИ

### **1 Вентиляция**

Не закрывайте вентиляционные отверстия. Если во время работы вентиляционные отверстия закрыты, печь может перегреться и, в конце концов, выйти из строя. Для лучшей вентиляции необходимо обеспечить 7,5 см свободного пространства по сторонам печи и, как минимум, 10 см свободного пространства над верхней панелью печи.

### **2 Устойчивая, ровная поверхность**

Эта печь должна устанавливаться на устойчивую ровную поверхность. Она предназначена только для установки на поверхности стола (не предназначена для встраивания в кухонную мебель)

### **3 Оставьте место сзади и сбоку**

Должно обеспечиваться свободное пространство рядом со всеми вентиляционными отверстиями. Если во время работы вентиляционные отверстия закрыты, печь может перегреться и, в конце концов, выйти из строя.

### **4 Подальше от телевизоров и радиоприемников**

Если печь расположена рядом с телевизором, радиоприемником, антенной, антенным кабелем и т.д., это может привести к плохому приему телепередач и радиопомехам. Расположите печь как можно дальше от них.

### **5 Подальше от нагревательных приборов и водопроводных кранов**

При выборе места для установки печи избегайте мест, где на печь могут воздействовать горячий воздух, пар или брызги, так как они могут вредно влиять на изоляцию и привести к выходу печи из строя.

### **6 Источник питания**

Сверьте технические характеристики прибора с параметрами Вашей домашней сети питания. Сила тока 6 А, напряжение 230 В/ 50 Гц.

Сетевой шнур имеет длину приблизительно 0,8 м

Напряжение домашней сети питания должно совпадать с величиной напряжения, указанной на паспортной табличке печи. Использование более высокого напряжения может привести к пожару или поломке, вызывающей повреждение печи. Использование более низкого напряжения приведет к медленному приготовлению пищи. Мы не несем ответственности за повреждение печи, возникшие из-за использования плавкого предохранителя с номинальным напряжением питания и силой тока, отличающихся от указанных в технических характеристиках.

Если сетевой шнур поврежден, то во избежание несчастного случая он должен быть заменен представителем фирмы-изготовителя, ее агентом по обслуживанию, или другим специалистом, имеющим аналогичную квалификацию.

### **7 Распаковав печь, проверьте ее на отсутствие повреждений, таких как:**

Перекошенная дверца, сломанная дверца, вмятины на поверхности внутренней камеры. Если Вы обнаружили эти или аналогичные повреждения, НЕ УСТАНОВЛИВАЙТЕ печь, а немедленно обратитесь в магазин, в котором купили печь.

### **8 Не включайте печь, если ее температура ниже комнатной**

(Это может произойти при ее доставке в холодную погоду). Перед использованием дайте печи прогреться до комнатной температуры.

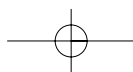

## ТЕХНИЧЕСКИЕ ХАРАКТЕРИСТИКИ

Энергоснабжение	230 В, ~ 50 Гц, ОДНА ФАЗА С ЗАЗЕМЛЕНИЕМ	
Энергопотребление	Микроволна	1350Ватт
	Режим Гриля	1050 Ватт (IEC 705)
	Комбинированный	2350 Ватт
Выходная мощность	900 Ватт	
Частота микроволны	2450 МГц	
Внешние габариты (Д x В x Г)	495 x 294 x 388 мм	
Габариты камеры (Д x В x Г)	320 x 244 x 338 мм	
Масса нетто	Примерно 15.8 кг	
Таймер	59 мин. 90 сек.	
Выбор мощностей	10 уровней	
Объем камеры	21 см <sup>3</sup>	

\* Технические характеристики могут изменяться без предварительного уведомления.

## ВАЖНАЯ ИНФОРМАЦИЯ

Провода в сетевом шнуре, которым снабжено это изделие, окрашены в соответствии со следующим кодом:

Зеленый и желтый:	Земля
Синий:	Нейтральный
Коричневый:	Под напряжением

Так как эти цвета проводов в сетевом шнуре изделия могут не соответствовать цветным меткам на вашей вилке, поступайте следующим образом: Провод зеленого и желтого цвета должен быть подсоединен к заземляющему контакту, который помечен буквой "E", символом "земля" или имеет зеленый и желтый цвет. Провод синего цвета должен быть подсоединен к контакту вилки, помеченному буквой "N" или имеющему черный цвет.

Провод коричневого цвета должен быть подсоединен к контакту вилки, помеченному буквой "L" или имеющему красный цвет.

**ПРЕДУПРЕЖДЕНИЕ:** Это изделие должно быть заземлено

СРОК СЛУЖБЫ ДАННОГО ИЗДЕЛИЯ 15 ЛЕТ С ДАТЫ ВЫПУСКА. ПО ИСТЕЧЕНИИ  
УКАЗАННОГО ПЕРИОДА ВРЕМЕНИ КОМПАНИЯ "ДЭУ ЭЛЕКТРОНИКС Ко., Лтд"  
РЕКОМЕНДУЕТ ПРОИЗВЕСТИ ЕГО ЗАМЕНУ

# ВАЖНЫЕ ИНСТРУКЦИИ ПО БЕЗОПАСНОСТИ

**ПРОЧТИТЕ ВНИМАТЕЛЬНО РУКОВОДСТВО И СОХРАНИТЕ ЕГО ДЛЯ ОБРАЩЕНИЯ К НЕМУ В ДАЛЬНЕЙШЕМ**

**ПРЕДУПРЕЖДЕНИЕ:** Нижеприведенные инструкции, универсальные для всех электро приборов, позволяют Вам оптимально использовать все функции Вашей микроволновой печи и свести к минимуму риск возникновения ожогов, возгорания или поражения электрическим током.

1. Используйте печь строго по назначению: для приготовления пищи. Не сушите в печи одежду, бумагу и т.п., не используйте печь для стерилизации.
2. Не включайте печь, когда она пуста, так как это может привести к повреждению печи.
3. Не пользуйтесь печью, не установив в нее стеклянный поднос. Удостоверьтесь, что он правильно установлен на вращающуюся подставку.
4. Не пользуйтесь внутренней камерой печи для хранения каких-либо вещей, таких как бумага, поваренные книги, кухонная посуда и т.п.
5. Если Вы готовите пищу, расфасованную в стеклянные банки, не забудьте снять пробки или крышки перед приготовлением пищи.
6. Не вставляйте посторонние предметы между дверцей и корпусом печи. Это может привести к чрезмерной утечке микроволновой энергии.
7. Не пользуйтесь при приготовлении пищи бумажной посудой, изготовленной из вторичного сырья. В ней могут содержаться примеси, которые могут привести к искрению и /или возгоранию во время приготовления пищи.
8. Не готовьте в печи воздушную кукурузу, за исключением случаев, когда для ее приготовления используются приспособления, допускающие использование в микроволновой печи, или она куплена в упаковке, специально рекомендованной фирмой-изготовителем для микроволновых печей.
9. Не готовьте продукты, покрытые оболочкой, такие как яичные желтки, картофель, куриную печень и т.д., предварительно не проколов их несколько раз вилкой.
10. Не готовьте воздушную кукурузу дольше, чем это указано изготовителем (время ее приготовления обычно составляет менее 3 минут) Более длительное приготовление не приведет к увеличению объема воздушной кукурузы, но может привести к ее обугливанию и возгоранию. К тому же поднос для приготовления может стать слишком горячим или расколоться.
11. Если Вы заметили, что из печи идет дым, выключите ее или отсоедините сетевой шнур от розетки и не открывайте дверцу печи, чтобы пламя погасло без доступа воздуха.
12. Когда Вы готовите пищу в пластмассовой или бумажной посуде, чаще контролируйте печь, так как есть вероятность возгорания такой посуды.
13. Чтобы избежать ожогов, не забывайте взбалтывать емкости с детским питанием или перемешивайте их содержимое и проверяйте их температуру перед тем, как кормить ребенка.
14. Всегда проверяйте температуру продуктов питания или напитков, разогревавшихся в микроволновой печи, прежде чем давать их какому-либо, особенно детям и пожилым людям. Это важно, так как нагретые в микроволновой печи продукты продолжают нагреваться, даже когда приготовление в микроволновой печи закончилось.
15. Вы не должны нагревать в микроволновой печи сырые яйца в скорлупе или неочищенные яйца, сваренные вкрутую, так как они могут взорваться.
16. Всегда поддерживайте крышку волновода в чистоте. Протирайте внутренние стенки печи мягкой влажной тряпкой после каждого использования печи. Если Вы оставите капли жира или масла на поверхности внутренней камеры печи, то в следующий раз они могут перегреться и в результате этого задымиться или даже загореться.
17. Никогда не нагревайте в микроволновой печи жир или масло для жарки во фритюре, так как Вы не можете контролировать их температуру, и их нагрев может привести к перегреву и возгоранию.
18. При подогревании напитков в микроволновой печи может возникнуть эффект «замедленного закипания», т.е. резкое вскипание жидкости без видимых признаков, поэтому следует с осторожностью вынимать напитки из печи.
19. а) Будьте аккуратны, когда дотрагиваетесь до частей печи или панели управления во время или сразу после работы печи.  
б) Всегда используйте специальные перчатки или варежки, когда ставите или вынимаете посуду из микроволновой печи.

## СОХРАНИТЕ ЭТИ ИНСТРУКЦИИ

## ВНЕШНИЙ ВИД И ОСОБЕННОСТИ ПЕЧИ

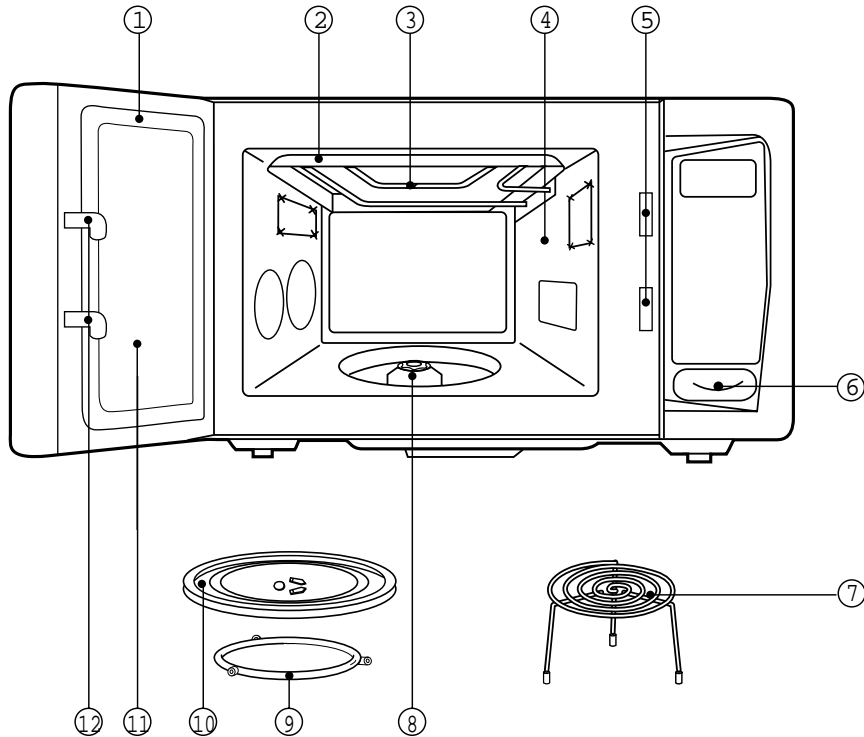

1. Уплотнительные покрытия предотвращают выход микроволн за пределы отсека
2. Отражатель (Теплоизолятор)
3. Нагревающий элемент
4. Камера печи
5. Система защитной блокировки - предотвращает работу печи при открытой дверце
6. Панель управления
7. Металлическая решетка
8. Ответвитель помещается в центре дна камеры печи. Он необходим для работы печи в любом режиме.
9. Роликовая направляющая - поддерживает стеклянный поднос для приготовления пищи.
10. Стеклянный поднос для приготовления пищи. Может использоваться во всех режимах приготовления. Стеклянный поднос предназначен для капель или остатков от пищи, которые так или иначе могут появиться внутри печи. Его также можно использовать в качестве кухонной посуды. Поместите стеклянный поднос на роликовую направляющую.
11. Экран дверцы - позволяет наблюдать за приготовлением пищи. Экран сделан проницаемым для света, но не для микроволн.
12. Замок дверцы- Когда Вы закрываете дверцу, замок срабатывает автоматически. Если дверца открывается во время работы печи, магнетрон автоматически выключается.

## ВНЕШНИЙ ВИД И ОСОБЕННОСТИ ПЕЧИ (ПРОДОЛЖЕНИЕ)

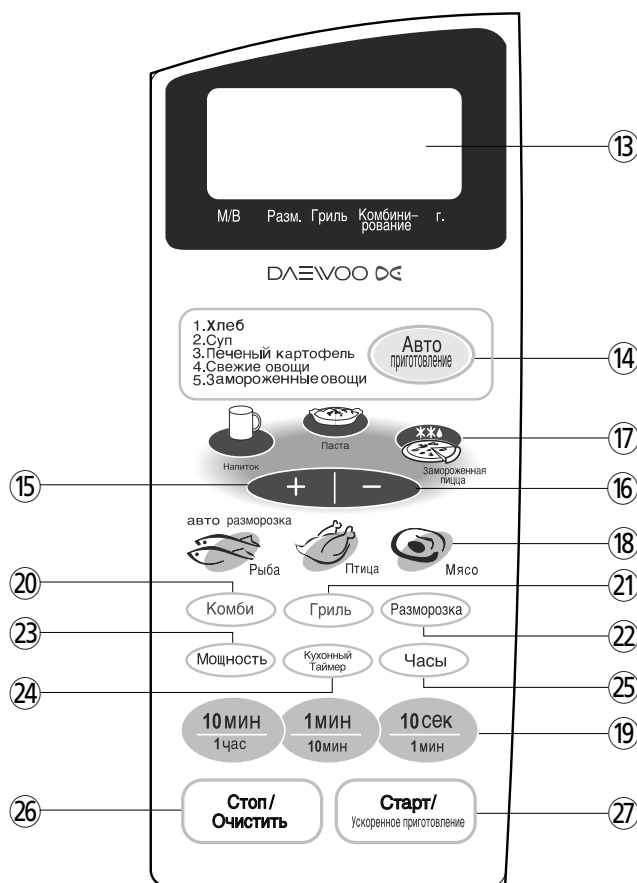

13. **Дисплей**-на нем показывается время приготовления, уровень мощности, индикаторы режимов и текущее время
14. **Автоматическое приготовление**-используется для разогрева или приготовления
15. **MORE**-Используется для добавления времени приготовления
16. **LESS**-Используется для сокращения времени приготовления
17. **Одно касание**-Используется для разогрева и приготовления небольших порций.
18. **Автоматическое размораживание**
19. **Кнопка установки времени**-Используется для установки времени приготовления и текущего времени
20. **Режим Комби**-Используется для выбора режима Комби
21. **Гриль**-Используется для выбора режима Гриль
22. **Разморозка**-Используется для разморозки продуктов (по времени)
23. **Мощность**- используется для установки уровня мощности микроволновой печи.
24. **Кухонный Таймер**-Используется в качестве минутного таймера, для задержки времени начала приготовления или для установки времени задержки после приготовления.
25. **Часы**-Используется для установки времени.
26. **Стоп/Сброс**-используется для остановки работы печи или сброса введенных параметров.
27. **Пуск/Быстрое Приготовление**-используется для пуска печи, а также для задания времени разогрева пищи.



# ПОРЯДОК РАБОТЫ

Данный раздел содержит полезную информацию о работе печи.

Уровень мощности устанавливается нажатием кнопки **Мощность**. В таблице отображены данные, которые высвечиваются на дисплее относительно уровня мощности и процента мощности.

- 1 Вставьте штепсельную вилку прибора в сетевую розетку с напряжением 230 В/ 50 Гц.
- 2 Поместите продукты питания в соответствующую посуду., после чего откройте дверцу печи и поставьте их на стеклянный поднос. Во время приготовления в печи всегда должны быть установлены стеклянный поднос и роликовая направляющая.
- 3 Закройте дверцу. Убедитесь, что она плотно закрыта. Когда дверца печи закрыта, освещение внутри печи выключается .
- 4 Дверца печи может быть открыта в любой момент работы путем нажатия кнопки открывания дверцы на панели управления. Печь автоматически выключится. Для того, чтобы включить печь заново, закройте дверцу и нажмите СТАРТ
- 5 Печь автоматически готовит на полной мощности, если только не установлен более низкий уровень.
- 6 На дисплее появится : "0" , когда печь будет отключена от сетевой розетки
- 7 По окончании времени приготовления часы вновь начинают показывать текущее время
- 8 Когда во время работы нажимается кнопка STOP/CLEAR (СТОП/СБРОС) , печь прекращает приготовление пищи, но вся введенная информация сохраняется. Чтобы стереть всю информацию (кроме текущего времени), нажмите кнопку STOP/CLEAR еще раз. Если дверца печи открывается во время ее работы, вся информация сохраняется.
- 9 Если нажата кнопка Старт, а печь не работает, проверьте, нет ли каких-либо мешающих предметов между дверцей и уплотнителями дверцы и что дверца плотно закрыта

Убедитесь, что печь должным образом установлена и подключена к сетевой розетке

## Таблица уровня выходной мощности

- Уровень мощности устанавливается нажатием кнопки **МОЩНОСТЬ**. В таблице приведены уровни мощности, показываемые на дисплее и проценты от максимальной мощности.

Количество нажатий на кнопку	Уровень мощности (на дисплее)	Процент от максимального уровня мощности
Один раз	P-HI	100%
Два раза	P-90	90%
3 раза	P-80	80%
4 раза	P-70	70%
5 раз	P-60	60%
6 раз	P-50	50%
7 раз	P-40	40%
8 раз	P-30	30%
9 раз	P-20	20%
10 раз	P-10	10%
11 раз	P-00	0%

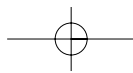

# КНОПКИ УПРАВЛЕНИЯ

## УСТАНОВКА ЧАСОВ

Нажмите на кнопку Часы, дисплей прекращает мигать, и начинает мигать двоеточие. Если Вы выбрали 12-часовую шкалу, установка цифр возможна в диапазоне от 1:00 до 12:59. Если Вы выбрали 24-часовую шкалу, установка цифр возможна в диапазоне от 0:00 до 23:59.

Часы	1. Нажмите кнопку Часы. В данном варианте время отображается по 12-часовой шкале.	<b>ПРИМЕЧАНИЕ :</b> Данная печь имеет два режима отображения времени. Если Вы хотите пользоваться 12-часовым режимом, пропустите этот шаг.
Часы	2. Нажмите кнопку Часы еще раз. В данном варианте время будет отображаться по 24-часовой шкале. 3. Поворотом ручки-регулятора установите требуемое значение часа 4. Нажмите кнопку Часы.	Если Вы выбрали 12-часовой режим, часы будут отображаться цифрами от "1" до "12". Если Вы выбрали 24-часовой режим, часы будут отображаться цифрами от "0" до "23". Начнет мигать индикация часа. Минуты прекращают мигать и цифры "00" начнут мигать. На дисплее отобразятся установленные Вами минуты от "0" до "59". Индикация минут начинает мигать.

**ЗАМЕЧАНИЕ:** ЕСЛИ ВЫ ВВЕЛИ НЕВЕРНЫЕ ПАРАМЕТРЫ ВРЕМЕНИ, ОНИ УЧИТЫВАТЬСЯ НЕ БУДУТ, И В СТРОКЕ ВВОДА ПОЯВЯТСЯ ПРЕДЫДУЩИЕ УСТАНОВКИ. НАЖМИТЕ КНОПКУ ЧАСЫ И ЗАНОВО ВВЕДИТЕ ВРЕМЯ.

## РАЗМОРАЖИВАНИЕ ПО ВРЕМЕНИ

При работе в режиме "Размораживание по времени" включается автоматический циклический процесс, состоящий из переменных периодов разморозки и отключения.

Размораживание	1. Нажмите кнопку Размораживание. 2. Нажмите кнопку Размораживание еще раз. 3. Поворотом ручки-регулятора установите требуемую продолжительность разморозки.	Загорается индикатор Размораживание, на дисплее высвечивается "0". Индикатор "G" начинает мигать. Индикатор "G" исчезнет и индикатор Время начнет мигать. На дисплее высветится введенное Вами значение.
Старт	4. Нажмите кнопку Старт.	<b>ПРИМЕЧАНИЕ :</b> Максимальное значение времени разморозки в Вашей микроволновой печи составляет 59 минут 90 секунд (59:90).

При нажатии кнопки Старт начинается процесс Размораживания по времени. Индикатор Размораживание начинает мигать, показывая, что печь работает в режиме Размораживания. На дисплее отобразится отсчет времени размораживания в обратном порядке. Во время работы печи Вы услышите звуковой сигнал, когда потребуется перераспределить или помешать продукты. По окончании времени размораживания Вы услышите 3 звуковых сигнала.

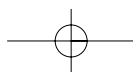

## РАЗМОРАЖИВАНИЕ ПО ВЕСУ

Режим "Размораживание по весу" позволяет Вам легко размораживать пищу без установки продолжительности этого процесса. Минимальный вес продукта для этого режима - 200 гр. Максимальный вес - 3000 гр. Для упрощения процедуры размораживания следуйте приведенным ниже указаниям.

МЯСО	1. Нажмите кнопку Мясо.	На дисплее высветится Индикатор g и "500".
	2. Выберите желаемый режим разморозки по времени. (обратитесь к таблице ниже).	На дисплее высветится выбранный Вами режим.
	3. Нажмите кнопку ПУСК /Быстрое Приготовление	Начнется разморозка Мяса.
ПТИЦА	1. Нажмите кнопку Птица	На дисплее высветится Индикатор g и "800"
	2. Выберите желаемый режим разморозки по времени. (обратитесь к таблице ниже).	На дисплее высветится выбранный Вами режим.
	3. Нажмите кнопку ПУСК /Быстрое Приготовление (обратитесь к таблице ниже).	Начнется разморозка Птицы.
РЫБА	1. Нажмите кнопку РЫБА	На дисплее высветится Индикатор g и "300"
	2. Выберите желаемый режим разморозки по времени. (обратитесь к таблице ниже).	На дисплее высветится выбранный Вами режим.
	3. Нажмите кнопку ПУСК /Быстрое Приготовление (обратитесь к таблице ниже).	Начнется разморозка Рыбы.

### \* ТАБЛИЦА РАЗМОРОЗКИ ПО ВЕСУ

Нажмите кнопку (количество нажатий кнопки)	МЯСО	ПТИЦА	РЫБА
Один раз	500 г	800 г	300 г
Два раза	800 г	1000 г	500 г
Три раза	1000 г	1200 г	800 г
Четыре раза	1200 г	1500 г	1000 г

Время разморозки автоматически подбирается в зависимости от выбранного веса. Когда Вы нажимаете кнопку Пуск/Быстрое Приготовление, индикатор Таймер/g выключается, и индикатор Разморозка загорается, начинается отсчет времени приготовления. Печь издаст сигнал во время цикла разморозки для сообщения о том, что в пищу следует перераспределить или помешать. Когда время разморозки закончится, Вы услышите 3 звуковых сигнала.

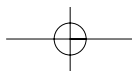

## ОДНОФАЗНОЕ ПРИГОТОВЛЕНИЕ

### Мощность

1. Нажмите кнопку Мощность/Разморозка. (Выберите желаемый уровень мощности).

На дисплее появится индикатор СВЧ, введенное Вами значение высветится на дисплее. В примере Вы видите уровень мощности 6.

**ПРИМЕЧАНИЕ:** Если Вы пропустили шаг 1, печь будет работать на полной мощности.

2. Поворотом ручки-регулятора установите желаемое время приготовления.

На дисплее высветится введенное Вами значение.

### Старт

3. Нажмите кнопку Старт.

**ПРИМЕЧАНИЕ :** Максимальное программируемое значение в данной микроволновой печи равняется 59 минут 90 секунд (59:90).

После нажатия кнопки Старт индикатор СВЧ начнет мигать, информируя Вас, что печь работает. На дисплее отсчитывается в обратном порядке оставшееся время приготовления. По окончании работы печи в режиме СВЧ Вы услышите 3 звуковых сигнала.

**Примечание:** Использование более низких уровней мощности увеличивает время, что рекомендуется при разогреве таких продуктов, как сыр, молоко, мясо.

## Двухфазное приготовление:

Согласно всем рецептам замороженные продукты должны быть обязательно полностью разморожены перед приготовлением.

### Размораживание

1. Нажмите кнопку Мощность/Разморозка. (Выберите желаемый уровень мощности).

На дисплее появится индикатор СВЧ, введенное Вами значение высветится на дисплее. В примере Вы видите уровень мощности 6.

### Мощность

2. Поворотом ручки-регулятора установите желаемое время приготовления.

На дисплее высветится введенное Вами значение.

3. Нажмите кнопку Мощность (Выберите желаемый уровень мощности)

**ПРИМЕЧАНИЕ:** Если Вы пропустили шаг 1, печь будет работать на полной мощности.

4. Нажмите кнопку Мощности для выбора желаемого режима приготовления.

**ПРИМЕЧАНИЕ :** Максимальное программируемое значение в данной микроволновой печи равняется 59 минут 90 секунд (59:90).

### Старт

5. Нажмите кнопку Старт.

Когда Вы нажимаете кнопку Пуск/Быстрое Приготовление, индикаторы Размораживание. и СВЧ выключаются для подтверждения выбранных уровней мощности. Индикатор Размораживание загорается, чтобы показать, что печь работает в режиме разморозки. Отсчет времени приготовления отобразится на дисплее. Печь издаст звуковой сигнал во время размораживания для сообщения о том, что продукты следует перераспределить или помешать. Когда закончится время разморозки, Вы услышите звуковой сигнал, и начинается приготовление в режиме СВЧ. Индикатор Размораживание выключается, и индикатор СВЧ загорается. На дисплее время приготовления в режиме СВЧ начинает отсчитываться. Вы услышите 3 звуковых сигнала после завершения работы печи.

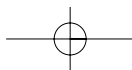

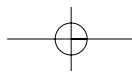

## Приготовление в режиме ГРИЛЬ

Приготовление в режиме Гриль позволяет Вам разогреть или быстро поджарить пищу без использования микроволновой энергии.

Гриль	1. Нажмите кнопку Гриль один раз.	Индикатор Гриль (верхний гриль) загорится и на дисплее высветится ":0".
	2. Поверните ручку- регулятор для установки	загорится, и на дисплее высветится «:0».
	3. Нажмите кнопку ПУСК.	На дисплее высветится время "11:00".

**Примечание:** Время может быть установлено до 29:90 минут.

Когда Вы нажмете кнопку ПУСК, индикатор Гриль начнет мигать, чтобы показать, что печь работает. Дисплей начинает отчет времени, чтобы показывать, сколько осталось минут до завершения процесса приготовления. Когда время приготовления закончится, то Вы услышите 3 сигнала звука.

## Приготовление в режиме Комбинированный

Данная функция позволяет Вам сочетать режим Конвекции с Микроволной для приготовления традиционной выпечки или для жарки в короткие сроки. Всегда используйте посуду, рекомендованную для применения в печи, а также специальные перчатки. Стеклокерамические тарелки идеально подходят для использования, так как они позволяют микроволновой энергии равномерно проникать в пищу. Всегда используйте перчатки для печи, когда дотрагиваетесь до частей печи, так как они могут быть горячими.

КОМБИ	1. Нажмите кнопку КОМБИ один раз.	
	2. Поверните ручку-регулятор для установки времени приготовления. На дисплее отобразится введенное Вами время.	Индикатор Комби высветится, и на дисплее появится ":0".
	3. Нажмите кнопку ПУСК.	

**Примечание :** Время может быть установлено до 59 минут 90 секунд. (59:90).

Когда Вы нажимаете кнопку ПУСК, индикатор КОМБИ начинает мигать, чтобы показать, что печь начала работать.

Дисплей начинает отчет времени, чтобы показывать, сколько осталось минут до завершения процесса приготовления. Когда время приготовления закончится, Вы услышите три звуковых сигнала.

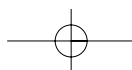

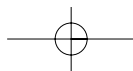

## КУХОННЫЙ РЕЖИМ ТАЙМЕРА

Таймер работает, как обычный минутный таймер. Он может быть установлен для задержки времени приготовления и использован для установки времени задержки после приготовления. Однако задержка приготовления не может быть запрограммирована на разморозку. Таймер работает без микроволновой энергии.

### КАК ИСПОЛЬЗОВАТЬ В КАЧЕСТВЕ МИНУТНОГО ТАЙМЕРА

#### КУХОННЫЙ ТАЙМЕР

- |   |   |
|---|---|
| 1. Нажмите кнопку Кухонный Таймер                   | Индикатор таймера/гр мигает и на дисплее высветится ":0". |
| 2. Установите то время, которое будет отсчитываться | На дисплее высветится выбранные Вами опции.               |
| 3. Нажмите кнопку Пуск/Быстрое Приготовление        |   |

Индикатор "G" (грамм) начнет мигать и на дисплее будет отсчитываться в обратном порядке время в Кухонном режиме таймера. При завершении работы данного режима, Вы услышите 3 звуковых сигнала.

### КАК ЗАДЕРЖИВАТЬ ВРЕМЯ ПРИГОТОВЛЕНИЯ

#### КУХОННЫЙ ТАЙМЕР

- |   |   |
|---|---|
| 1. Нажмите кнопку Кухонный Таймер                                   | Индикатор таймера/гр мигает и на дисплее высветится ":0". |
| 2. Установите то время, которое будет отсчитываться                 | На дисплее высветится выбранные Вами опции.               |
| 3. Установите желаемый уровень мощности и время приготовления пищи. | На дисплее высветится выбранные Вами опции.               |
| 4. Нажмите кнопку Пуск/Быстрое Приготовление                        |   |

Когда Вы нажимаете кнопку ПУСК/Быстрое Приготовление, индикатор таймера/гр, и на дисплее будет отсчитываться время в обратном порядке в Кухонном режиме таймера. Когда завершается приготовление в режиме Кухонный таймер. При завершении работы данного режима, Вы услышите звуковой сигнал. Индикатор таймера/гр выключается, и начнет мигать индикатор СВЧ. На дисплее будет отсчитываться время режима СВЧ в обратном порядке. Когда завершится приготовление в режиме СВЧ, Вы услышите 3 звуковых сигнала.

### КАК ИСПОЛЬЗОВАТЬ ВРЕМЯ ЗАДЕРЖКИ ПРИГОТОВЛЕНИЯ

#### КУХОННЫЙ ТАЙМЕР

- |   |  |
|---|--|
| 1. Установите желаемое время приготовления                          | Индикатор СВЧ загорается, и на дисплее высвечивается выбранное Вами время. |
| 2. Нажмите кнопку Кухонный Таймер                                   |  |
| 3. Установите время, на которое Вы хотите задерживать приготовление | Индикатор таймера/гр мигает и на дисплее высветится ":0".                  |
| 4. Нажмите кнопку ПУСК /Быстрое Приготовление                       | На дисплее высветится выбранные Вами опции                                 |

Индикатор СВЧ загорается, и на дисплее время приготовления в режиме СВЧ начинает отсчитываться. Вы услышите звуковой сигнал после завершения работы печи. Индикатор СВЧ выключается, и индикатор Таймер/g загорается. В режиме Кухонный начинает отсчитываться время на дисплее. Вы услышите 3 звуковых сигнала после завершения работы печи в режиме Кухонный.

**ПРИМЕЧАНИЕ:** Ваша микроволновая печь может быть запрограммирована на 59 минут 90 секунд (59:90).

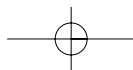

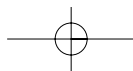

## Режим Speedy Cook (Быстрое приготовление)

Режим БЫСТРОЕ ПРИГОТОВЛЕНИЕ позволяет разогревать пищу в течение 30 секунд при максимальной 100% мощности, просто нажав кнопку БЫСТРОЕ ПРИГОТОВЛЕНИЕ. При повторном нажатии кнопки БЫСТРОЕ ПРИГОТОВЛЕНИЕ, Вы можете увеличить время разогрева до 5 минут, прибавляя каждый раз по 30 сек.

**БЫСТРОЕ  
ПРИГОТОВЛЕНИЕ**

1. Нажмите кнопку БЫСТРОЕ ПРИГОТОВЛЕНИЕ

После нажатия кнопки Speedy Cook, на дисплее загорится "30", и печь начнет разогрев

## Режим One touch (В одно касание)

Режим One Touch позволяет Вам готовить или разогревать Ваши любимые блюда, нажав только одну кнопку. Чтобы увеличить количество порций, нажимайте на эту кнопку, пока на дисплее не отобразится необходимое количество порций.

**ЗАМОРОЖЕННАЯ  
ПИЦЦА**

1. Нажмите кнопку ЗАМОРОЖЕННАЯ ПИЦЦА один раз для пиццы 200 г или дважды для пиццы 400 г.

Когда Вы нажмете кнопку ЗАМОРОЖЕННАЯ ПИЦЦА один раз, на дисплее высветится «200». Через 1,5 секунды на дисплее высветится время приготовления, и печь начнет работу.

### \* МАКАРОНЫ \*

- 1 порция : Нажмите кнопку МАКАРОНЫ один раз
- 2 порции : Нажмите кнопку Замороженная Пицца дважды в течение 1.5. секунд

### ПРИМЕЧАНИЯ:

1. Поместите макаронные изделия в глубокую посуду и добавьте в два раза больше воды.
2. Накройте крышкой или пищевой пленкой.
3. Если возможно, дайте постоять 3 – 5 минут или пока макаронные изделия не впитают в себя всю жидкость.

**МАКАРОНЫ**

1. Нажмите кнопку МАКАРОНЫ один раз для одной порции макарон или два раза для двух порций макарон

Когда Вы нажмете кнопку МАКАРОНЫ раз, на дисплее высветится «1». Через 1,5 секунды на дисплее высветится время приготовления, и печь начнет приготовление.

### \*ЗАМОРОЖЕННАЯ ПИЦЦА \*

- 200 г : Нажмите кнопку ЗАМОРОЖЕННАЯ ПИЦЦА один раз
- 400 г : Нажмите кнопку Макароны дважды в течение 1.5 секунд

### ПРИМЕЧАНИЯ:

1. Готовьте за один раз только одну замороженную пиццу.
2. Используйте только замороженную пиццу, предназначенную для приготовления в микроволновых печах.
3. Если сыр на пицце в конце времени приготовления не полностью расплавился, добавьте еще несколько секунд приготовления.
4. Для разных типов замороженной пиццы может потребоваться большее или меньшее время приготовления, чем выбираемое автоматически.

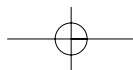

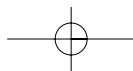

## Режим One touch (В одно касание) Продолжение

### НАПИТКИ

1. Нажмите кнопку НАПИТКИ один раз для 1 чашки, два раза для 2-х чашек или 3 раза для 3-х чашек

Когда Вы нажимаете кнопку НАПИТКИ один раз, на дисплее загорится "1". Через 1,5 секунды на дисплее отобразится время приготовления, и печь начнет работу.

#### \* НАПИТКИ (200мл/чашка)\*

- 1 чашка (кружка): Нажмите кнопку НАПИТКИ один раз
- 2 чашки (кружки): Нажмите кнопку НАПИТКИ два раза в течение 1,5 секунд.
- 3 чашки (кружки): Нажмите кнопку НАПИТКИ три раза в течение 1,5 секунд.

## Автоматическое приготовление

Режим Автоматического приготовления позволяет Вам готовить или разогревать любимые блюда, нажав кнопку Авто приготовление

### Автоматическое приготовление

1. Нажмите кнопку Автоматическое приготовление.

При нажатии один раз на кнопку AUTO Автоматическое приготовление, на дисплее высветится "АС-1". При повторном нажатии на эту кнопку, Вы можете выбрать другую категорию пищи, как показано ниже.

Дисплей	Нажмите кнопку (количество нажатий кнопки)	Меню Автоматического Приготовления	Время приготовления
АС-1	Один раз	1. Хлеб	:30
АС-2	Два раза	2. Суп	2:20
АС-3	Три раза	3. Картофель в мундире	11:00
АС-4	Четыре раза	4. Свежие Овощи	2:20
АС-5	Пять раз	5. Замороженные Овощи	2:20

### ПУСК

2. Нажмите кнопку Пуск/Быстрое Приготовление.

Когда Вы нажимаете кнопку Пуск/Быстрое приготовление, на дисплее отобразится время приготовления, и печь начинает работать.

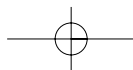



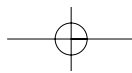

## Больше/Меньше

---

Для установки режима приготовления в одно касание или времени приготовления в то время, как работает печь, используйте кнопки Больше или Меньше (за исключением режима разморозки). Нажмите кнопки Больше/Меньше для увеличения/уменьшения времени приготовления в режиме одно касание, кратного 10.

Общее время приготовления может быть максимально увеличено до 99 минут 50 секунд.

Нажмите кнопку Больше/Меньше для увеличения/уменьшения времени приготовления, кратного 1 минуте.

Общее время приготовления может быть увеличено максимально до 99 минут.

---

## Родительский замок

---

Родительский замок предотвращает нежелательное включение печи, например, маленькими детьми.

Чтобы установить блокировку, нажмите кнопку СТОП/СБРОС и удерживайте Ее нажатой 3 секунды, пока не услышите звуковой сигнал. Каждый раз, когда нажата эта кнопка, на дисплее высветится надпись «ЛОС». Чтобы снять блокировку, нажмите кнопку СБРОС (STOP/CLEAR) и удерживайте ее нажатой 3 секунды, пока не раздастся звуковой сигнал.

---

## Как остановить печь во время работы

---

1. Откройте дверцу печи  
Печь перестанет работать.  
Вы можете вновь запустить печь, закрыв дверцу и нажав кнопку ПУСК/БЫСТРОЕ ПРИГОТОВЛЕНИЕ.
2. Нажмите кнопку СТОП/СБРОС
  - Печь перестанет работать
  - Нажмите кнопку STOP/CLEAR (СТОП/СБРОС) еще раз, чтобы сбросить все ранее введенные параметры.

**ПРИМЕЧАНИЕ:** Печь прекращает работать, когда открыта дверца.

## ОБРАЗОВАНИЕ ЭЛЕКТРИЧЕСКОЙ ДУГИ

Если Вы заметили образование электрической дуги, нажмите кнопку СТОП/СБРОС.

Образование электрической дуги вызвано искрением, возникающим внутри микроволновой печи.

Искрение вызывают:

Металлические детали посуды или фольга при соприкосновении со стенками печи.

Посуда с металлическим декором или позолотой.

Бумажная посуда, изготовленная из вторичного сырья.

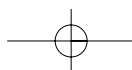

## Посуда для микроволновой печи

Перед эксплуатацией пользователь должен убедиться в том, что предметы посуды подходят для применения в микроволновой печи.

Материал	Приготовление Режим Гриль	Приготовление Режим Микроволна	Приготовление Режим Комбинированный
Стекло (обычное)	Нет	Да (1)	Нет
Стекло (жаростойкое)	Да	Да	
Стекло-керамика и керамика (жаростойкие)	Да	Да (1)	Да (1)
Глиняная посуда	Да	Да	Да
Фарфор (жаростойкий)	Да	Да	Да
Пластик (обычный)	Нет	Да (2)	Нет
Пластик (жаростойкий)	Да (2)	Да (2)	Да (2)
Алюминиевые контейнеры в фольге/алюминиевая фольга	Да	Да (3)	Да
Металлические формы для выпечки	Да (4)	Нет	Да (4)
Металлическая посуда (котелки, кастрюли, и т.д.)	Да	Нет	Нет
Бумага	Нет	Да	Нет

1. Без металлических частей или металлической отделки
2. Некоторые изделия из пластика жаростойкие только при определенной температуре. Внимательно проверяйте!
3. Можно использовать алюминиевую фольгу для предотвращения обугливания отдельных частей продуктов (это предотвращает обугливание пищи)
4. Металлические формы для выпечки можно использовать в различных режимах, однако, если они слишком глубокие, то это значительно сократит эффект, поскольку металл защищает пищу от микроволновой энергии.

## УХОД И ЧИСТКА

Хотя печь снабжена защитными системами, необходимо соблюдать следующее:

1. Важно, чтобы Вы ничего не делали с блокировочными контактами не пытались включить печь в обход блокировок
2. Не помещайте никакие предметы между передней поверхностью печи и дверцей и не позволяйте грязи накапливаться на уплотняющих поверхностях. Чаще мойте уплотняющие поверхности раствором мягкого моющего средства, затем смывайте средство чистой водой и протирайте поверхности насухо. Никогда не пользуйтесь абразивными порошками или подушечками.
3. Когда дверца открыта, она не должна подвергаться нагрузкам, например, не разрешайте детям повисать на ней и не нажимайте на дверцу рукой, так как печь из-за этого может опрокинуться вперед, что может привести к травме, а также повреждению дверцы. Если печь повреждена, не пользуйтесь ею до тех пор, пока ее не отремонтирует квалифицированный специалист. Особенно важно, чтобы печь надежно закрывалась и чтобы не были повреждены:
  - i) дверца (погнута)
  - ii) петли и крючки (сломаны и ослаблены)
  - iii) уплотнения дверцы и уплотняющие поверхности
4. Печь не должен ремонтировать или настраивать никто, кроме должным образом подготовленного специалиста по техническому обслуживанию.
5. Печь должна очищаться регулярно, и остатки пищи нужно обязательно убирать. Если не хранить печь в чистом состоянии, то это может привести к порче поверхностей, что в свою очередь, может плохо отразиться на порядке работы устройства или даже привести к опасному возгоранию.
6. Если не поддерживать чистоту внутри печи, то может возникнуть коррозия поверхностей, что отразится на работе изделия и привести к опасной ситуации.

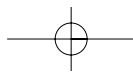

## ВОЗМОЖНЫЕ НЕПОЛАДКИ И СПОСОБЫ ИХ УСТРАНЕНИЯ

Прочитав данный перечень, вы можете избежать необоснованного вызова ремонтной службы.

\* Если печь не работает, проверьте:

1. Вставлен ли шнур электропитания в розетку должным образом.
2. Плотно ли закрыта дверца печи.
3. Установлено ли время приготовления.
4. Есть ли ток в сети питания в вашем доме.

\* Искрение в печи:

1. Проверьте, не используете ли вы металлическую посуду или посуду с металлической отделкой.
2. Проверьте, не касаются ли выступающие металлические части стенок печи.

Если неполадки устранить не удалось, обращайтесь в ремонтную службу.

Список данных станций включен в руководство по эксплуатации печи

**НЕ ПЫТАЙТЕСЬ РЕМОНТИРОВАТЬ МИКРОВОЛНОВУЮ ПЕЧЬ САМОСТОЯТЕЛЬНО!**

## ВОПРОСЫ И ОТВЕТЫ

\* **В: Случайно я включила свою печь, не поставив в нее продукты. Не испортится ли она?**

О: Включение пустой печи на короткое время не испортит ее. Однако делать это не рекомендуется.

\* **В: Можно ли пользоваться печью без стеклянного поддона и роликовой подставки?**

О: Нет. Стеклянный поддон и роликовая подставка всегда должны находиться в печи.

\* **В: Могу ли я открыть дверцу во время ее работы?**

О: Дверцу можно открыть в любое время работы печи. В этом случае подача энергии в микроволновую печь временно прекращается, а отсчет времени останавливается до тех пор, пока дверь не будет снова закрыта.

\* **В: Почему в микроволновой печи после приготовления остается конденсат?**

О: Конденсат на стенках Вашей печи - нормальное явление. Пар от приготавливаемой пищи, соприкасаясь с холодными стенками печи, конденсируется.

\* **В: Проходит ли энергия микроволновой печи через стекло дверки?**

О: Нет. Металлизированное покрытие стекла полностью экранирует эту энергию, и в то же время через него может проходить свет.

\* **В: Почему яйца иногда взрываются?**

О: При запекании или жарке яиц желток может взорваться из-за того, что внутри желтка образуется горячий воздух. Во избежание этого, просто проткните желток с помощью зубочистки перед приготовлением. Никогда не готовьте яйца, не проткнув скорлупу.

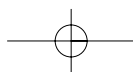

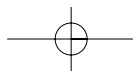

## ВОПРОСЫ И ОТВЕТЫ

**\* В : Почему рекомендуется дать пище постоять некоторое время после приготовления?**

○ : Пище необходимо дать постоять некоторое время после приготовления.

Во время приготовления с помощью микроволн тепло образуется внутри продуктов, а не в камере печи. Многие продукты образуют достаточное количество внутреннего тепла, позволяющее продолжать процесс приготовления, даже когда пища была извлечена из печи. После приготовления больших кусков мяса, овощей большого размера или пирогов дайте продуктам постоять, что позволит закончить приготовление внутри продуктов и избежать подгорания.

**\* В : Что значит "дать пище постоять"?**

○ : "Дать пище постоять" значит то, что пищу нужно извлечь из печи и оставить закрытой на некоторое время, чтобы позволить процессу приготовления закончиться. Это также позволяет освободить печь для следующего процесса приготовления.

**\* В : Почему в моей печи процесс приготовления занимает больше времени, чем указано в рецепте?**

○ : Различия в размере, форме, весе и габаритах могут повлечь увеличение времени приготовления. Наряду с указаниями в кулинарной книге используйте также собственный опыт при проверке готовности пищи, так, как если бы Вы готовили в обычной духовке.

**\* В : Возможно ли повреждение печки, если она работает пустой без загруженных в нее продуктов?**

○ : Да. Никогда не эксплуатируйте печь пустой.

**\* В : Можно ли пользоваться микроволновой печью без роликовой подставки или перевернуть роликовую подставку, чтобы поместить в печь глубокую тарелку?**

○ : Нет. Если Вы вынете или перевернете роликовую подставку, это может отрицательно сказаться на работе печи. Используйте посуду, по размеру подходящую к роликовой подставке.

**\* В : Роликовая подставка вращается в обоих направлениях. Это неисправность?**

○ : Нет. Роликовая подставка вращается по часовой или против часовой стрелки в зависимости от направления движения мотора в момент включения печи.

**\* В : Могу ли я готовить попкорн в микроволновой печи? Как добиться лучших результатов?**

○ : Да. Готовьте попкорн в упаковках, специально предназначенных для микроволновых печей, следуя указаниям производителя, или с помощью кнопки ПОПКОРН. Не пользуйтесь бумажными пакетами. Как только Вы услышите, что зерна стали непрерывно лопаться, выключите печь. Не подогревайте попкорн повторно. Не пользуйтесь стеклянной посудой для приготовления попкорна.

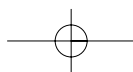

DS6T15-MV



Распространяется на товары, приобретенные на территории России

### ГАРАНТИЙНЫЙ ТАЛОН №

Изделие

Модель

Дата продажи

Серийный номер

Фамилия покупателя

Печать и телефон фирмы-продавца

Адрес

Телефон

Консультационный центр потребителя: «ДЭРОС» г. Москва, ул. Академика Капицы, 34/121,  
тел.: 8-800-200-6622

[www.deros.ru](http://www.deros.ru) [info@deros.ru](mailto:info@deros.ru)

По всем вопросам сервисного обслуживания: «ГОЛДТЕХСЕРВИС»

тел.: (095) 131-4798/1266/2161

факс: (095) 131-2161

тел.: (095) 745-0687/1968

[www.goldtechservice.ru](http://www.goldtechservice.ru) [info@goldtechservice.ru](mailto:info@goldtechservice.ru)

DSGT15-MV

## ГАРАНТИЯ

Завод-изготовитель продукции марки "DAEWOO" гарантирует надежное качество своей продукции при условии соблюдения требований, указанных в данном оригинальном талоне "DAEWOO" и технических инструкциях по эксплуатации, прилагаемых к каждому изделию. Производитель предоставляет гарантию сроком—1год на все бытовые товары марки "DAEWOO", приобретенные и используемые потребителем—гражданином исключительно для личных, семейных, домашних и иных нужд, не связанных с осуществлением предпринимательской деятельности. Иные гарантийные сроки на товары марки "DAEWOO" не устанавливаются. Гарантийное обслуживание потребителей осуществляется уполномоченными сервисными мастерами в течение 30 дней с момента обращения потребителя в мастерскую. Адрес и телефон ближайшей сервисной мастерской потребитель может узнать в магазине или найти на вкладыше к гарантийному талону. В связи с тем, что изделия марки "DAEWOO" являются технически сложными, то в случае ремонта уполномоченными лицами Завод-изготовитель предупреждает:

- а) изделие, отремонтированное уполномоченным лицом, может представлять опасность для Вашей жизни и имущества (например стать источником возгорания);
  - б) ремонт, произведенный уполномоченным лицом, может оказаться некачественным и привести к возникновению в дальнейшем неустраняемых дефектов в изделии;
  - в) не производите ремонт собственными силами, это может оказаться опасным для Вашей жизни и здоровья.
- Гарантийный ремонт должен быть произведен только уполномоченными сервисными мастерами.

## УСЛОВИЯ ГАРАНТИИ

Гарантия действительна только в том случае, если на оригинальном гарантийном талоне "DAEWOO" проставлены подписи покупателя, а также подпись и печать розничного продавца.

Настоящая гарантия не распространяется на следующие случаи:

- если потребитель нарушает правила пользования изделием, указанные в данной гарантии и технической инструкции;
- использования изделия в предпринимательской деятельности;
- при возникновении дефекта в результате внесения изменений в конструкцию изделия;
- при поломке изделия вследствие воздействия непреодолимой силы (пожар, стихийные бедствия и т.д.);
- при повреждении, вызванных попаданием внутрь посторонних предметов, жидкостей, насекомых, скопления пыли;
- при механических повреждениях;
- при повреждении, вызванных несоответствием Государственным стандартам параметров питающих, телекоммуникационных, кабельных сетей и других подобных факторов.



DS6T15-MV

Распространяется на товары, приобретенные на территории России

Уполномоченный агент

Телефон

Подпись мастера



DS6T15-MV

Распространяется на товары, приобретенные на территории России

Уполномоченный агент

Телефон

Подпись мастера



DS6T15-MV

Распространяется на товары, приобретенные на территории России

Уполномоченный агент

Телефон

Подпись мастера



DS6T15-MV

Распространяется на товары, приобретенные на территории России

Гарантийный талон №

Ф.И.О. покупателя

Адрес

Телефон



DS6T15-MV

Распространяется на товары, приобретенные на территории России

Гарантийный талон №

Ф.И.О. покупателя

Адрес

Телефон



DS6T15-MV

Распространяется на товары, приобретенные на территории России

Гарантийный талон №

Ф.И.О. покупателя

Адрес

Телефон

DS6T15-MV

**“C” ОТРЫВНОЙ ТАЛОН “C”**

Номер заказ-наряда  
 Модель  
 Серийный номер  
 Дата ремонта  
 Проявление дефекта

Номер заказ-наряда  
 Дата поступления  
 Дата ремонта  
 Содержание ремонта

**“B” ОТРЫВНОЙ ТАЛОН “B”**

Номер заказ-наряда  
 Модель  
 Серийный номер  
 Дата ремонта  
 Проявление дефекта

Номер заказ-наряда  
 Дата поступления  
 Дата ремонта  
 Содержание ремонта

**“A” ОТРЫВНОЙ ТАЛОН “A”**

Номер заказ-наряда  
 Модель  
 Серийный номер  
 Дата ремонта  
 Проявление дефекта

Номер заказ-наряда  
 Дата поступления  
 Дата ремонта  
 Содержание ремонта





Консультационный центр потребителя: "ДЭРОС" г. Москва, ул. Академика Капицы, 34/121, тел.: 8-800-200-6622  
[www.deros.ru](http://www.deros.ru), [info@deros.ru](mailto:info@deros.ru)

По всем вопросам сервисного обслуживания: "ГОЛДТЕХСЕРВИС": тел.: (095) 131-4798/1266/2161, 745-0687/1968; факс: (095) 131-2161  
[www.goldtechservice.ru](http://www.goldtechservice.ru), [info@goldtechservice.ru](mailto:info@goldtechservice.ru)

## СЕРВИСНЫЕ ЦЕНТРЫ по ремонту бытовой техники "ДЭУ" в РОССИИ

DS6T15-MV

ГОРОД	СЕРВИСНЫЙ ЦЕНТР	ТЕЛЕФОН	ГОРОД	СЕРВИСНЫЙ ЦЕНТР	ТЕЛЕФОН	ГОРОД	СЕРВИСНЫЙ ЦЕНТР	ТЕЛЕФОН
Абакан	"Экран"	(39022)9-27-84	Вологда	АСЦ "Вологда" (Мыльничков)	(8172)52-28-80	Канск	Т Сервис	(39161)2-02-08
Ангарск	ООО "Калейдоскоп"	(3951)53-87-21	Вологда	ВАСПРОУ Сервис	(8172)75-12-91	Кемерово	ООО "Коммон"	(3842)62-50-12
Армавир	Альфа (ПБОЮЛ Головченко)	(86137)9-80-00	Вологда	Сервис центр (ЧП Коновалов)	(8172)76-60-41	Киров	Квадрат-Сервис (ЧП Корякин)	(8332)67-39-61/87-32-73
Армавир	ООО Форет	(86137)4-50-00	Воронеж	Воронеж-сервис	(0732) 71-31-84	К-на-Амуре	Айс сервис	(4217) 54-29-29, 22-27-65
Архангельск	Двина-Сервис	(8182)26-5355, ф.27-02-66	Воронеж	Квант сервис	(0732) 39-41-73, 39-87-55	К-на-Амуре	ЗАО "Инсайт-сервис"	(4217)52-79-18
Астрахань	СФ-Элком	(8512) 39-08-53	Воронеж	Орбита-Сервис	(0732) 77-66-25	Коломна	ООО "Росинка-2"	(0966)14-14-86
Астрахань	ЧП Дружинкин	(8512)22-66-40,22-03-22	Вятские Поляны	АСЦ Спектр (ИП Каширских)	(83334)7-43-23	Коломна	"Рю-сервис" (ПБОЮЛ Бородин)	8(26)14-34-76
Астрахань	Эфир	(8512) 30-10-14/30-10-15	Екатеринбург	Центр ТВ Сервис	(343)332-73-04, 337-48-89	Кострома	"Альфа-плюс"	(0942)33-53-31
Барнаул	Диод	(3852)63-58-20	Екатеринбург	Кардинал-Техно	(3433) 72-14-39	Кострома	ООО "Антэк"	(0942)22-05-12
Барнаул	ООО "Максимум"	(3852)34-08-56	Екатеринбург	"Сервисный центр 99"	(343)218-37-17	Краснодар	Рива-сервис (ЧП Новоженцев)	(8612)25-33-70
Барнаул	ООО Таганай (Универсал)	(3852)48-42-11	Екатеринбург	Соники	(343)269-119-48	Краснодар	ООО "Фотон"	(8612) 55-46-72
Белово	Радиосвязь	(38452)4-02-18,4-41-00	Жилулевск	Жилули гарант	(84862)2-28-73	Красноярск	ООО "Реал-Сервис"	(3912) 44-54-12
Биробиджан	Реал Электроник	(42622) 4-07-21/2-20-24	Жуковский	Хэлп	(095) 556-28-04	Красноярск	Ю-ком	(3912)63-38-90
Бирск	Рубин	(34714)2-15-39	Иваново	ООО "Контур"	(0932)41-60-46	Курган	Горланов В.Н.	(3522) 46-15-42
Братск	Лексика Электроник	(3953) 47-69-07	Иваново	Спектр-Сервис	(0932) 335-236, 335-249	Курган	Макстрой	(3522) 42-29-72 /57-96-81
Брянск	ЗАО "Кремний-Маркетинг"	(0832)66-47-23	Ижевск	Аргус-Сервис	(3412) 78-06-64; 78-76-85	Курган	Тов. предп. Курган	(3522) 45-76-83
Брянск	ООО МТК-Сервис	(0832)75-68-42	Ижевск	Гарант Сервис	(3412) 43-16-62	Курск	Экран Сервис Лимитед	(0712) 56-00-51/56-00-53
Бузулук	Орбита-сервис	(35342) 43-408	Ижевск	СС Ваш Дом	(3412)75-77-77	Липецк	Техно-сервис (ИП Куренков)	(0742)34-07-13
Бузулук	СЦ Альянс	(35342)2-71-47	Иркутск	ООО "Мастер ТВ"	(3952) 20-97-47, 42-55-76	Липецк	"Оптика-ПТД"	(0742)23-92-58
Вильнюс	Дэу Вильнюс	(3705) 21-51-008	Йошкар-Ола	ООО "Дельта-сервис"	(8362)72-11-43	Магадан	СЦ "Доралл"	(41322)5-23-00
Владивосток	ООО "ВЛ-Сервис"	(4232)49-93-97	Казань	Александр и К	(8432)91-59-00	Магнитогорск	ООО "БТМ-сервис"	(3519)31-45-76
Владивосток	СК-Сервис	(4232)28-86-85	Казань	Луазо	(8432) 99-33-03, 99-34-27	Майкоп	СЦ "Тигрис"	(8772)57-61-53
Владимир	ООО Алькор	(0922)34-86-60	Казань	"Солнышко"	(8432)92-49-79	Майкоп	Электрон-сервис	(8772)57-58-37, 55-62-38
Владимир	Электрон-сервис	(0922) 24-08-19	Калининград	Вега	(0112) 35-88-66	Махачкала	Техник-ise	(8722) 64-71-33
Волгоград	Мир Видео 1	(8442)23-05-94	Калуга	ООО "Электрон-Сервис"	(0742)55-50-70	Москва	CPS	(095) 797-34-34
Волгоград	Сервисцентр ТМ	(8442) 39-07-87; 35-15-81	Каменск/Уральский	ООО Техноцентрсервис	(3439) 39-95-20	Москва	Голдтехсервис	(095)131-4798/1266/2161, 745-0687/1968
Волгодонск	ООО "Гарант"	(86392)2-74-14						

DS6T15-MV

ГОРОД	СЕРВИСНЫЙ ЦЕНТР	ТЕЛЕФОН	ГОРОД	СЕРВИСНЫЙ ЦЕНТР	ТЕЛЕФОН	ГОРОД	СЕРВИСНЫЙ ЦЕНТР	ТЕЛЕФОН
Москва	ЛИТ-Сервис	(095) 487-74-96/ 740-77-30	Пенза	Радиокомплект	(8412) 49-57-62, 48-84-83	С-Петербург	Витор	(812) 517-92-02
Москва	Люкс-Эйр (только кондиц.)	(095) 237-29-77/ 237-34-34	Перль	РТВ - Сервис	(3422) 26-97-78, 20-08-48	С-Петербург	ИТ-сервисное обслуживание	(812) 327-44-37
Москва	Транссервис	(095) 170-64-01	Перль	СК-Сервис	(3422) 19-55-76	С-Петербург	Партия-Сервис	(812) 374-21-16/ 374-21-17
Муром	Электроника	(09234) 2-17-26	Петрозаводск	Акант-сервис	(8142) 72-20-71, 72-20-56	С-Петербург	Пионер-Сервис	(812) 245-40-13
Нальчик	Альфа-сервис	(8662) 42-04-30	Петрозаводск	Альфа-Сервис	(8142) 63-63-20	С-Петербург	Юма-сервис	(812) 387-02-03/327-01- 85/393-47-95/225-13-90
Находка	Электрон 21 век	(4236) 62-06-70/63-38-24	П.-Камчатский	Каант ООО Лена	(4152) 26-32-00	С-Петербург	Норд-Сервис	(8652) 39-55-30
Нефтегоганск	СЦ "АИС"	(34612) 4-85-96	Прокляевск	ЗАО "Элита-сервис"	(38466) 2-00-43	Ставрополь	ООО Дельта	(8652) 94-60-03
Нижнекамск	Александр и К	(8555) 43-97-68	Прокляевск	СЦ Гранд (Шамовский)	(38466) 5-52-61	Ставрополь	ИП Олейник	(3462) 25-25-63
Ниж. Новгород	"Быговая автоматика"	(8312) 775-779	Пятигорск	ОО ТД Форум	(38466) 5-52-61	Сурут	ОАО "Радага"	(84643) 9-23-64/9-23-71
Ниж. Новгород	ООО Промбытсервис	(8312) 46-66-55	Ростов-Дон	Полисервис	(87933) 317-29	Сызрань	АСЦ Кристи	(8634) 38-30-48
Ниж. Новгород	СЦ "Токио" (ИП Божев)	(8312) 29-60-87/29-63-66	Ростов-Дон	ООО "AV-сервис"	(8632) 90-79-00	Таганрог	ООО НТФ "Луч-М"	(0822) 43-10-61
Новыйск	Телерадиобыттехника	(34964) 5-12-38	Ростов-Дон	Европа	(8632) 91-33-51	Тверь	Академия-сервис	(3822) 25-85-80, 49-15-80
Обнинск	Радиотехника	(08439) 6-44-14	Ростов-Дон	Комфорт Сервис	(8632) 22-45-51, 66-72-44	Томск	ООО Главытсервис	(3822) 26-64-62
Омск	Домотехника-Сервис	(3812) 36-74-01	Рубцовск	Теледонсервис	(8632) 30-80-50	Томск	ООО Экстрем-2	(3822) 56-23-35
Новокузнецк	Гранд (ИП Шамовский)	(3843) 77-32-06	Рыбинск	Синтез	(38557) 4-05-43	Томск	ООО "Сервисный Центр АС"	(3452) 46-66-55
Новокубышевск	ООО СТИ-Сервис	(84635) 6-21-62	Рязань	Самсон	(0855) 29-54-04, 52-81-09	Тюмень	Пульсар	(3452) 27-84-69/ 75-95-08
Новосибирск	Дэзиб-сервис	(3832) 51-81-13	Самара	Гарант	(0912) 76-88-01	Тюмень	ИП Дармаева	(3012) 44-84-88
Новосибирск	ООО "Аксель-сервис"	(3832) 30-68-71	Самара	ООО "Трида-М"	(8462) 64-07-91	Улан-Удэ	ЮФФА-Ю	(3012) 45-59-86, 44-47-62
Новосибирск	Сибирский Сервис	(3832) 43-16-38, ф. 42-29-80	Самара	Орбита-Сервис	(8462) 62-62-62	Ульяновск	Лица-сервис	(8422) 42-08-12
Новосибирск	Элга-сервис	(3832) 34-05-30	Саратол	Солитон-сервис	(8462) 95-12-60	Усурийск	V-Laser	(4234) 35-92-00
Омск	Евротехсервис	(3812) 53-08-81	Саратов	Фирма Сервис-Центр	(8462) 47-45-70	Уфа	Баштелерадиосервис	(3472) 52-46-97
Омск	Сибтекс	(3812) 36-98-04/ 26-75-16	Саратов	ООО Телегаелье	(34147) 4-06-14	Уфа	ООО "Сервис-Технос"	(3472) 79-90-70
Орел	ООО "АРС"	(0862) 55-60-14	Саратов	Архипелат-сервис	(8452) 52-37-74	Уфа	Пилигрим Сервис	(3472) 51-71-83, 78-54-55
Орел	ООО "Электрон-Сервис"	(0862) 49-50-75	Саратов	Аэлита-плюс	(8452) 52-02-02	Уфа	Контур-сервис	(4212) 70-10-00
Орел	ТЦ "Феникс"	(0862) 40-86-82	Саратов	"Региональный Техцентр"	(8452) 52-41-75	Уфа	Импорт-сервис	(3512) 34-04-95
Оренбург	Сервисбыттехника	(3532) 75-77-10	Саратов	ООО СЦ "Скарт"	(8452) 48-41-31	Челябинк	ООО ТТЦ РБТ	(3512) 49-30-33
Орск	Аста	(3537) 21-45-99, 21-73-97	Северодвинск	ИП Варенбуд	(8184) 58-72-21/27-84-62	Челябинк	Славянский-Электроника	(3022) 32-55-22, 32-55-00(ИП.)
Орск	АСЦ "Видео-Сервис"	(3537) 25-75-60, 29-23-56	Смоленск	Гарант (ПБООЛ Петин)	(0812) 64-71-11	Чита	Трио-сервис	(0852) 45-76-78/ 30-82-74
Пенза	Орбита-Сервис	(8412) 42-27-26	Смоленск	ПБООЛ Каранчук Г.С.	(0812) 65-88-22, 65-92-32			
			Сочи	ООО "Техно-2000"	(8622) 62-46-52			
			Спасск	Партнер	(09135) 1-16-88			

Список авторизованных сервисных центров (с 01.01.2006 г.)  
Для оптимизации сервисной сети возможно внесение изменений в список без дополнительного уведомления.