



Register your new Bosch now:
www.bosch-home.com/welcome



**Стиральная машина
WAT...**



BOSCH

ru Инструкция по эксплуатации и установке

Ваша новая стиральная машина

Вы приобрели стиральную машину марки Bosch.

Пожалуйста, уделите несколько минут для чтения, чтобы ознакомиться с преимуществами Вашей стиральной машины.

В целях обеспечения соответствия высоким стандартам качества марки Bosch каждая стиральная машина, выпускаемая с нашего завода, прошла тщательную проверку на предмет надежности и безупречной работы.

Дополнительную информацию о наших продуктах, принадлежностях, запчастях и сервисе Вы найдете на нашем сайте в Интернете www.bosch-home.com или получите, обратившись в один из наших центров сервисного обслуживания.

Если инструкция по эксплуатации и установке описывает различные модели, то в соответствующих местах указывается на различия.



Пользоваться стиральной машиной разрешается только после прочтения этой инструкции по эксплуатации и установке!



Правила отображения

⚠ Предупреждение!

Комбинация данного символа и сигнального слова указывает на потенциально опасную ситуацию. Несоблюдение может стать причиной тяжелых травм и даже смерти.

Внимание!

Данное сигнальное слово указывает на потенциально опасную ситуацию. Несоблюдение может нанести ущерб материальным ценностям и окружающей среде.

Указание/рекомендация

Указания по оптимальному использованию прибора/полезная информация.

1. 2. 3. / a) b) c)







Пошаговые действия отображаются посредством цифр либо букв.

■ / -

Перечисления отображаются посредством клетки либо дефиса.

Содержание

| | | |
|--|--|-----------|
|  | Использование по назначению | 5 |
|  | Указания по технике безопасности | 6 |
| | Дети/взрослые/домашние животные . . . | 6 |
| | Установка | 8 |
| | Эксплуатация | 11 |
| | Очистка/Техническое обслуживание . . . | 12 |
|  | Защита окружающей среды | 14 |
| | Упаковка/Отслуживший прибор | 14 |
| | Рекомендации по экономии | 14 |
|  | Установка и подключение | 15 |
| | Комплект поставки | 15 |
| | Указания по технике безопасности . . . | 16 |
| | Место установки | 16 |
| | Установка на цоколе или на деревянной опоре | 16 |
| | Установка на платформе с выдвижным ящиком | 16 |
| | Встраивание прибора под столешницу или в шкаф в кухонном гарнитуре | 17 |
| | Снятие транспортировочных креплений | 17 |
| | Длина шлангов и кабеля | 18 |
| | Подача воды | 19 |
| | Слив воды | 20 |
| | Выравнивание | 21 |
| | Электрическое подключение | 22 |
| | Перед первой стиркой | 23 |
| | Транспортировка | 24 |
|  | Знакомство с прибором | 25 |
| | Стиральная машина | 25 |
| | Панель управления | 26 |
| | Дисплей | 27 |
|  | Загрузка | 28 |
| | Подготовка белья | 28 |
| | Сортировка белья | 28 |
| | Подкрахмаливание | 29 |
| | Крашение/Обесцвечивание | 29 |
| | Замачивание | 29 |
|  | Моющее средство | 30 |
| | Правильный выбор моющего средства | 30 |
| | Экономия электроэнергии и моющего средства | 31 |
| P+ | Предварительные программные установки | 32 |
| | Температура | 32 |
| | Скорость отжима | 32 |
| | Время до окончания | 33 |
| P+ | Дополнительные программные установки | 34 |
| | Speed Eco | 34 |
| | Антисмин | 34 |
| | Вода & Дополнительное полоскание | 34 |
| | Предв. Стирка | 34 |
|  | Управление прибором | 35 |
| | Подготовка стиральной машины к работе | 35 |
| | Выбор программы/включение прибора | 35 |
| | Изменение предварительных программных установок | 35 |
| | Выбор дополнительных программных установок | 35 |
| | Загрузка белья в барабан | 36 |
| | Дозировка и загрузка средств для стирки и ухода за бельем | 36 |
| | Запуск программы | 37 |
| | Блокировка включена | 38 |
| | Дозагрузка белья | 38 |
| | Изменение программы | 38 |
| | Прерывание программы | 38 |
| | Конец программы с установкой Без отжима | 39 |
| | Конец программы | 39 |
| | Выгрузка белья/выключение прибора | 39 |

| | | |
|--|---|-----------|
|  | Сенсорная техника | 40 |
| | Автоматическая дозировка | 40 |
| | Система контроля дисбаланса | 40 |
| | VoltCheck | 40 |
|  | Установка сигнала | 41 |
|  | Чистка и техническое обслуживание | 42 |
| | Корпус машины/ Панель управления | 42 |
| | Барабан | 42 |
| | Удаление накипи | 42 |
| | Кювета для моющего средства и корпус | 43 |
| | Насос для стирального раствора засорен | 43 |
| | Шланг слива воды на месте подсоединения к сифону засорен . . | 44 |
| | Засорение фильтра в шланге для подачи воды | 44 |
|  | Что делать в случае неисправности? | 45 |
| | Экстренная разблокировка | 45 |
| | Указания на дисплее | 46 |
| | Что делать в случае неисправности? | 48 |
|  | Сервисная служба | 50 |
|  | Технические характеристики | 51 |
|  | Гарантия на систему «Аква-стоп» | 51 |



Использование по назначению

- Прибор предназначен только для бытового использования.
- Не устанавливайте и не используйте прибор в местах, где возможны отрицательные температуры, или на улице. Существует риск повреждения прибора, если остатки воды замёрзнут в нём. Если замёрзнут шланги, то они могут треснуть/порваться.
- Данный прибор должен использоваться для стирки только обычного белья, к которому относятся вещи, подлежащие машинной стирке, а также шерстяные изделия, пригодные для ручной стирки (см. ярлык на изделии). Использование прибора для других целей, находящихся за рамками надлежащего использования, запрещается.
- Данный прибор подходит для эксплуатации при подключении к водопроводу холодной воды и при использовании имеющихся в продаже моющих средств и средств по уходу за бельём (пригодных для стиральных машин).
- Данный прибор предназначен для эксплуатации на макс. высоте до 4000 м выше уровня моря.

Перед включением прибора:

Убедитесь, что на приборе нет видимых повреждений. Запрещается эксплуатация повреждённого прибора. В случае возникновения каких-либо неисправностей обратитесь к вашему специализированному дилеру или в нашу сервисную службу.

Прочитайте инструкции по установке и эксплуатации и все остальные документы, приложенные к прибору, и следуйте их указаниям.

Сохраните документацию для дальнейшего использования или для следующего владельца.

Указания по технике безопасности

Следующая информация и предупреждения по технике безопасности предназначены для защиты вас от травм, а также для предотвращения нанесения материального ущерба вашей окружающей обстановке.

Тем не менее, важно принимать необходимые меры предосторожности при установке, техническому обслуживанию, очистке и эксплуатации прибора.

Дети/взрослые/домашние животные

Предупреждение Опасно для жизни!!

Дети и лица, которые не могут оценить риски, связанные с эксплуатацией машины, могут причинить себе травмы или оказаться в опасной для жизни ситуации. Поэтому помните:

- Машина может использоваться детьми старше 8 лет, лицами с ограниченными физическими, сенсорными или умственными возможностями и лицами с недостаточными знаниями и опытом в данной области только под наблюдением или после тщательного инструктажа о безопасной эксплуатации машины, а также при условии, что они понимают потенциальную опасность эксплуатации машины.
- Не разрешайте детям играть с прибором!
- Не разрешайте детям без надлежащего присмотра чистить или обслуживать прибор.
- Не подпускайте детей младше 3-х лет и домашних животных близко к машине.
- Не оставляйте машину без присмотра, если в непосредственной близости от неё находятся дети или лица, которые не в состоянии оценить риски.

⚠ Предупреждение**Опасно для жизни!!**

Дети могут оказаться запертыми внутри машины и подвергнуть свою жизнь опасности.

- Не устанавливайте машину за дверь, поскольку она может блокировать дверцу машины или затруднять её открывание.
- По истечении срока службы машины извлеките вилку из розетки, **затем** перережьте сетевой шнур и сломайте замок дверцы загрузочного люка.

⚠ Предупреждение**Опасность удушья!!**

Если позволить детям играть с упаковкой/плёнкой или частями упаковки, они могут завернуться в них или натянуть себе на голову и задохнуться. Храните упаковку, плёнку и части упаковки вдали от детей.

⚠ Предупреждение**Опасность отравления!!**

Моющие средства и средства по уходу могут быть токсичными при проглатывании. При случайном проглатывании обратитесь за медицинской помощью. Храните моющие средства и средства по уходу в недоступном для детей месте.

⚠ Предупреждение**Опасность получения ожогов!!**

Во время стирки при высокой температуре стекло дверцы стиральной машины нагревается. Не позволяйте детям дотрагиваться до дверцы машины, когда она горячая.

⚠ Предупреждение**Раздражение глаз/кожи!**

Попадание моющих средств или средств по уходу в глаза/на кожу может вызвать раздражение. Если моющие средства или средства по уходу попали на глаза/кожу, тщательно промойте их водой. Храните моющие средства и средства по уходу в недоступном для детей месте.

Установка

Предупреждение

Опасность поражения электрическим током/нанесения материального ущерба/повреждения прибора!!

Если машина установлена неправильно, это может быть опасно. Убедитесь, что:

- Сетевое напряжение розетки соответствует номинальному напряжению, указанному на приборе (на табличке данных). Общая потребляемая мощность и расчётный ток предохранителей указаны на табличке данных.
- Машина подключается только к источнику переменного тока с помощью правильно установленной розетки с заземлением, соответствующей национальным требованиям.
- Вилка и розетка с заземлением совпадают, система заземления установлена правильно.
- Поперечное сечение шнура достаточно большое.
- Розетка доступна в любое время.

- При применении устройства защитного отключения используйте только устройство со следующей маркировкой: . Наличие данной маркировки – единственный способ подтверждения, что устройство соответствует всем действующим нормам.

Предупреждение

Опасность поражения электрическим током/нанесения материального ущерба/повреждения прибора!!

Модификация или повреждение сетевого шнура может привести к поражению электрическим током, короткому замыканию или возгоранию вследствие перегрева.

Сетевой шнур нельзя сгибать, сдавливать или модифицировать, он также не должен контактировать с любыми источниками тепла.

⚠ Предупреждение
**Опасность возгорания/
 нанесения материального
 ущерба/повреждения
 прибора!!**

Использование удлинителей или сетевых фильтров может привести к возгоранию вследствие перегрева или короткого замыкания. Подключение машины осуществляется только через розетку с защитным заземлением, установленную надлежащим образом. Не используйте удлинители, сетевые фильтры или разветвители.

⚠ Предупреждение
**Опасность травмирования/
 нанесения материального
 ущерба/повреждения
 прибора!!**

- Машина может вибрировать или двигаться во время эксплуатации, что потенциально повышает риск получения травм или материального ущерба. Устанавливайте машину на чистую, ровную, твёрдую поверхность и, используя уровень, выровняйте регулируемые ножки.

- Если взяться за какую-либо выступающую деталь машины, например, за дверцу, чтобы поднять или переместить прибор, то она может сломаться и причинить травмы. Для перемещения машины не беритесь за её выступающие детали.

⚠ Предупреждение
Опасность травмирования!!

- Прибор очень тяжёлый. Его поднятие может вызвать травмы. Не поднимайте прибор самостоятельно.
- У машины острые края, о которые можно порезать руки. Не хватайтесь за острые края машины. Для поднятия машины надевайте защитные перчатки.
- Если шланги и шнуры проложены неправильно, существует опасность защемления, которая может привести к травмам. Прокладывайте шланги и кабели таким образом, чтобы не возникала опасность защемления.

Внимание! **Материальный ущерб/ повреждение прибора**

- Если давление воды слишком высокое или слишком низкое, машина может работать ненадлежащим образом, а также эта ситуация может привести к материальному ущербу или повреждению прибора.
Давление воды в водопроводе должно быть не ниже 100 кПа (1 бар) и не выше 1000 кПа (10 бар).
- Модификация или повреждение шлангов может привести к материальному ущербу или повреждению машины. Шланги для воды нельзя сгибать, сдавливать, модифицировать или разрезать.
- Использование шлангов других марок для подключения к водопроводу может привести к материальному ущербу или повреждению машины. Используйте только шланги, поставляемые с машиной, или оригинальные запасные шланги.
- Во время транспортировки машина зафиксирована с помощью транспортировочных креплений. Если транспортировочные крепления не снять перед эксплуатацией машины, это может привести к повреждению машины. Очень важно полностью снять все транспортировочные крепления перед первым использованием машины. Обязательно сохраните транспортировочные крепления машины. При транспортировке машины очень важно устанавливать транспортировочные крепления на место, чтоб предотвратить повреждение машины при перевозке.

Эксплуатация

Предупреждение

Опасность взрыва/ возгорания!!

Изделия, предварительно обработанные чистящими средствами, содержащими растворители, например, пятновыводителем/чистящим раствором, могут вызвать взрыв в барабане. Перед стиркой в машине тщательно прополощите бельё в воде.

Предупреждение

Опасность отравления!!

Ядовитый пар могут выделять чистящие средства, содержащие растворители, например, очищающий растворитель. Не используйте чистящие средства, содержащие растворители.

Предупреждение

Опасность травмирования!!

- Если присесть/опереться на открытую дверцу, машина может опрокинуться и причинить травмы. Не используйте открытую дверцу загрузочного люка в качестве опоры.

- Если забраться на машину, то верхняя крышка может треснуть и причинить травмы. Не становитесь на корпус машины.
- Если засунуть руки во вращающийся барабан, можно получить травмы. Дождитесь полной остановки барабана.

Предупреждение

Опасность ошпаривания!!

Во время стирки при высокой температуре существует риск ошпаривания горячим раствором моющего средства (например, при сливе горячего раствора моющего средства в раковину). Не касайтесь горячего раствора моющего средства.

Предупреждение

Раздражение глаз/кожи!

При открывании люка для моющих средств во время работы машины моющие средства или средства по уходу могут попасть наружу. Если моющие средства или средства по уходу попали на глаза/кожу, тщательно промойте их водой. При случайном проглатывании обратитесь за медицинской помощью.

Внимание! **Материальный ущерб/ повреждение прибора**

- Если количество белья в машине превышает максимальную загрузку, машина может работать ненадлежащим образом или же возможно нанесение материального ущерба или повреждение машины.
Не превышайте максимально допустимый объём загрузки сухого белья. Обязательно соблюдайте требования, касающиеся максимальной загрузки, указанные для каждой программы → добавочный лист к инструкции по монтажу и эксплуатации.
- Если вы залили в машину неправильное количество моющего или чистящего средства, это может привести к материальному ущербу или повреждению машины.
Используйте моющие средства/средства по уходу/чистящие средства и кондиционеры в соответствии с указаниями изготовителя.

Очистка/Техническое обслуживание

Предупреждение Опасно для жизни!!

Питание машины осуществляется от электросети. Существует опасность поражения электрическим током при прикосновении к элементам, находящимся под напряжением. Поэтому помните:

- Выключите машину. Отсоедините машину от электросети (выньте вилку).
- Не держите штепсельную вилку мокрыми руками.
- Вынимая вилку из розетки, всегда держите за саму вилку, а не сетевой шнур, в противном случае это может привести к повреждению шнура.
- Не вносите какие-либо технические изменения в машину и её компоненты.
- Ремонт и другие работы на машине должны осуществляться нашей сервисной службой или специалистом-электриком. То же самое относится и к сетевому шнуру (в случае необходимости).
- Запасной сетевой шнур можно заказать в нашей сервисной службе.

 Предупреждение**Опасность отравления!!**

Ядовитый пар могут выделять чистящие средства, содержащие растворители, например, очищающий растворитель. Не используйте чистящие средства, содержащие растворители.

 Предупреждение**Опасность поражения электрическим током/нанесения материального ущерба/повреждения прибора!!**

Если в машину попадёт влага, это может привести к короткому замыканию. Не используйте мойку высокого давления или пароочиститель для очистки машины.

 Предупреждение**Опасность травмирования/нанесения материального ущерба/повреждения прибора!!**

Использование запасных частей и принадлежностей, предлагаемых другими производителями, опасно и может привести к травмам, материальному ущербу или повреждению машины. В целях безопасности используйте только оригинальные запасные части и принадлежности.

Внимание!**Материальный ущерб/повреждение прибора**

Чистящие средства и средства для предварительной обработки белья (например, пятновыводители, спреи для предварительной стирки и т.п.) могут вызвать повреждения при контакте с поверхностями машины. Поэтому помните:

- Избегайте контакта данных средств с поверхностями машины.
- При очистке машины используйте только воду и мягкую ткань.
- Сразу удаляйте любые следы моющих средств, спреев и т.п.



Защита окружающей среды

Упаковка/Отслуживший прибор



Утилизировать упаковку в соответствии с экологическими требованиями. Данный прибор имеет отметку о соответствии европейским нормам 2012/19/EU утилизации электрических и электронных приборов (waste electrical and electronic equipment - WEEE). Данные нормы определяют действующие на территории Евросоюза правила возврата и утилизации старых приборов.

Рекомендации по экономии

- Старайтесь соблюдать указания относительно максимального количества белья для соответствующей программы. Обзор программ → Вкладыш к инструкции об эксплуатации и установке
- Стирайте средне загрязненное белье без предварительной стирки.
- Экономия электроэнергии и моющего средства при легкой и средней степени загрязнения белья. → *Страница 31*
- Значения температуры, установленные на машине, соотносятся со стандартными указаниями по уходу на этикетке текстильных изделий. Температура стирки может немного отличаться от выбранной для обеспечения оптимальной комбинации экономии электроэнергии и результата стирки.

■ Указание расхода энергии*:

→ *Страница 27*

На дисплее приводится указание относительного уровня расхода энергии для выбранных программ. Чем больше индикаторов горит, тем выше уровень энергопотребления. Вы можете сравнить значения расхода в программах с помощью выбора различных настроек и, при необходимости, остановить выбор на более экономичных настройках программы.

* в зависимости от модели

■ Режим энергосбережения:

подсветка дисплея гаснет через несколько минут, кнопка  мигает. Для включения подсветки нажмите на любую кнопку. Режим энергосбережения не активируется во время выполнения программы.

- Если белье после стирки сушится в сушильной машине, то выберите скорость отжима в соответствии с инструкцией изготовителя сушильной машины.



Установка и подключение

Комплект поставки

Указание: Проверьте стиральную машину на предмет отсутствия повреждений при транспортировке. Никогда не эксплуатируйте повреждённую стиральную машину. Обращайтесь с рекламациями в магазин, где вы приобрели прибор, или в нашу сервисную службу.
→ Страница 50

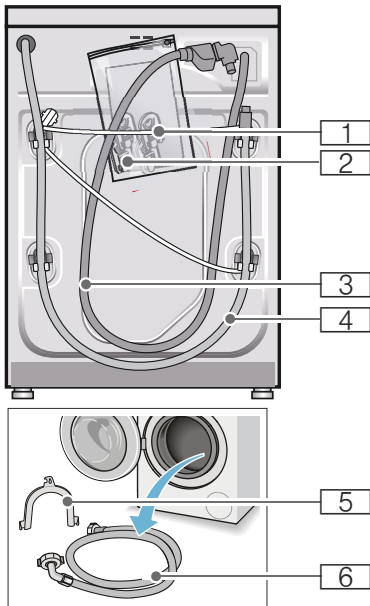

- 1 Сетевая кабель
 - 2 Пакет:
 - Инструкция по эксплуатации и установке
 - Перечень центров сервисного обслуживания*
 - Гарантия*
 - Заглушки для отверстий под транспортировочные крепления
 - Адаптер с уплотнительным кольцом с 21 мм = 1/2" на 26,4 мм = 3/4" *
 - 3 Шланг подачи воды в модели с системой «Аква-стоп».
 - 4 Сливной шланг
 - 5 Изогнутый держатель для фиксации сливного шланга*
 - 6 Шланг подачи воды в стандартных моделях и моделях с системой «Aqua-Secure»
- * в зависимости от модели

Кроме этого, для подсоединения сливного шланга к сифону требуется шланговый хомут \varnothing 24-40 мм (можно приобрести в специализированном магазине).

Используемые инструменты

- Уровень для выравнивания
- Гаечный ключ с раствором:
 - SW13 для снятия транспортировочных креплений и
 - SW17 для регулировки ножек прибора

Указания по технике безопасности

Предупреждение

Опасность травмирования!

- Стиральная машина очень тяжелая. При поднятии/транспортировке стиральной машины соблюдайте осторожность.
- При поднятии стиральной машины за выступающие детали (например люк) они могут сломаться и стать причиной травм. Не поднимайте стиральную машину за выступающие детали.
- В результате ненадлежащей прокладки шлангов и сетевых проводов существует опасность спотыкания и травмирования. Шланги и провода необходимо расположить так, чтобы исключить вероятность спотыкания.

Внимание!

Повреждение прибора

Замерзшие шланги могут порваться/лопнуть.

Не устанавливайте стиральную машину на открытом воздухе или в местах, где существует угроза замерзания.

Внимание!

Ущерб, причиненный водой

Места подсоединений шланга подачи воды и шланга слива воды находятся под высоким давлением. Чтобы избежать протечек или ущерба, причиненного водой, обязательно соблюдайте указания в данном разделе.

Указания

- В дополнение к приведенным в нем указаниям могут действовать особые предписания соответствующего предприятия по водо- и электроснабжению.
- При наличии сомнений поручите подключение специалисту.

Место установки

Указание: Устойчивость имеет большое значение, иначе стиральная машина будет "гулять" во время работы!

- Поверхность в месте установки должна быть твердой и ровной.
- Мягкие полы или половые покрытия не пригодны для установки.

Установка на цоколе или на деревянной опоре

Внимание!

Повреждение прибора

Стиральная машина может передвигаться во время отжима и упасть с цоколя.

Обязательно зафиксируйте опоры машины с помощью кронштейнов. Номер для заказа: WMZ 2200, WX 9756, Z 7080X0

Указание: При деревянных балочных перекрытиях установите стиральную машину:

- по возможности в углу,
- на водостойкой деревянной плите (мин. 30 мм толщиной), прочно привернутой к полу.

Установка на платформе с выдвижным ящиком

Номер заказа платформы: WMZ 20490, WZ 20490, WZ 20510, WZ 20520

Встраивание прибора под столешницу или в шкаф в кухонном гарнитуре

Предупреждение Опасность для жизни!

В случае прикосновения к элементам, находящимся под напряжением, существует опасность удара электрическим током. Никогда не снимайте верхнюю крышку прибора.

Указания

- Требуется ниша шириной 60 см.
- Устанавливайте стиральную машину только под сплошной столешницей, прочно соединенной с соседней мебелью.

Снятие транспортировочных креплений

Внимание!

Повреждение прибора

- Безопасность стиральной машины во время транспортировки обеспечивают транспортировочные крепления. Если транспортировочные крепления не будут сняты, то во время эксплуатации машины они могут повредить барабан. Перед первым использованием обязательно полностью снимите все 4 транспортировочных крепления. Храните крепления в надежном месте.
- Во избежание повреждений при следующей транспортировке прибора транспортировочные крепления необходимо перед транспортировкой обязательно вставить на место.

Указание: Храните винты и втулки в надёжном месте.

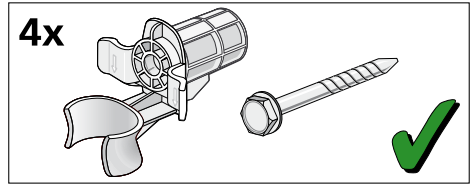

1. Извлеките шланги из креплений.

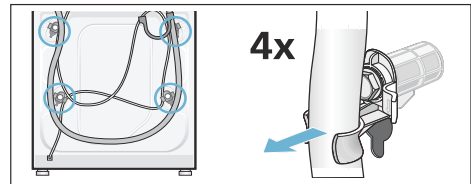

2. Выверните и удалите 4 винта транспортировочных креплений при помощи гаечного ключа SW13. Удалите втулки. При этом извлеките сетевой кабель из держателей.

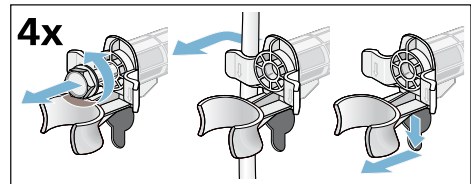

3. Установите накладки. Зафиксируйте заглушки нажатием на стопорные крючки.

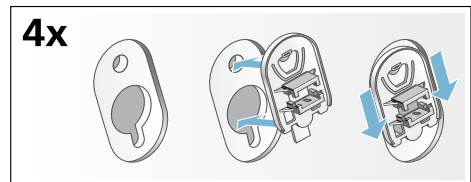

Длина шлангов и кабеля

■ Левостороннее подключение

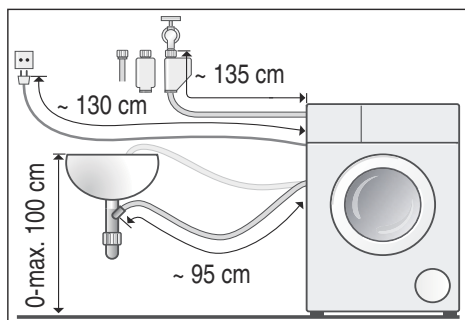

■ Правостороннее подключение

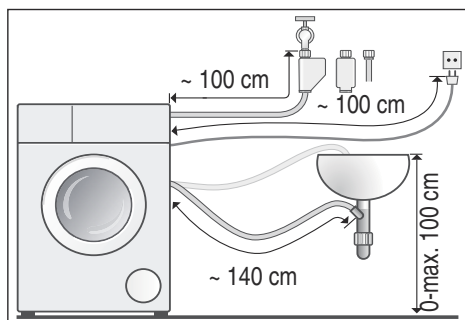

Рекомендация: В продаже в специализированных магазинах/сервисной службе вы можете приобрести:

- удлинитель шланга системы защиты от протечек воды «Аква-стоп» или шланга подачи холодной воды (ок. 2,50 м); № для заказа WMZ 2380, WZ 10130, CZ 11350, Z 7070X0
- более длинный шланг подачи воды (прим. 2,20 м) для стандартных моделей; № для сервисной службы: 00353925

Подача воды

Предупреждение Опасно для жизни!

В случае прикосновения к элементам, находящимся под напряжением, существует опасность удара электрическим током.

Не погружайте предохранительный клапан «Аква-стоп» в воду (оснащён электрическими компонентами).

Указания

- Подключайте стиральную машину только к бытовой сети холодного водоснабжения.
- Не подключайте стиральную машину к смесителю безнапорного прибора для нагрева воды.
- Используйте только шланг подачи воды, который входит в комплект поставки или приобретенный в авторизованном специализированном магазине, не используйте шланг подачи воды, бывший в эксплуатации!
- Не перегибайте и не передавливайте шланг подачи воды.
- Не следует изменять шланг подачи воды (укорачивать, отрезать). Он теряет прочность.
- Затягивайте резьбовые соединения только вручную. В результате слишком сильного затягивания резьбовых соединений с помощью инструмента (плоскогубцев) резьба может быть сорвана.
- При подключении к водопроводному крану 21 мм = 1/2" сначала оденьте адаптер* с уплотнительным кольцом с 21 мм = 1/2" на 26,4 мм = 3/4".
* поставляется в зависимости от модели

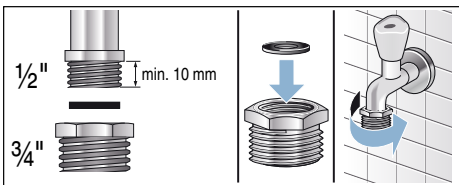

Оптимальное давление воды в водопроводной сети

не менее 100 кПа (1 бар)

не более 1000 кПа (10 бар)

Из открытого водопроводного крана вытекает минимум 8 л/мин.

При более высоком давлении воды следует установить редуциционный клапан.

Подключение

Подсоедините шланг подачи воды к водопроводному крану (3/4" = 26,4 мм) и к прибору (не требуется для моделей с системой «Аква-стоп» (жёстко установлен)):

- Модель: **стандартная**

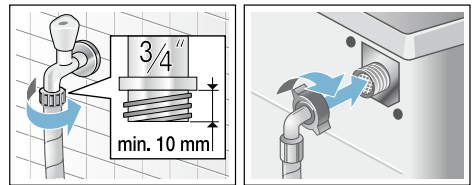

- Модель: **с системой «Aqua-Secure»**

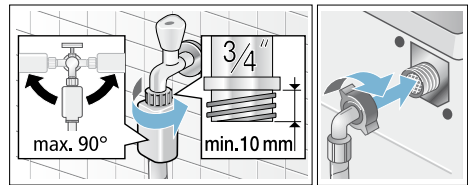

- Модель: **с системой «Аква-стоп»**

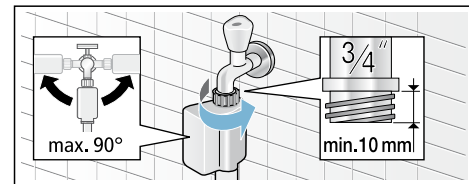

Указание: Осторожно откройте водопроводный кран и проверьте герметичность в местах соединений. Резьбовое соединение находится под давлением водопроводной воды.

Слив воды

Предупреждение

Опасность ошпаривания!

При стирке при высокой температуре соприкосновение с горячим раствором моющего средства, например, во время откачивания горячего раствора моющего средства в раковину, может привести к ошпариванию.

Не опускайте руки в горячий раствор моющего средства.

Внимание!

Ущерб, причиненный водой

Вытекающая вода может причинить ущерб, если навешенный сливной шланг выскользнет из раковины под воздействием высокого давления во время слива воды.

Закрепите сливной шланг таким образом, чтобы он не выскользнул.

Внимание!

Повреждения прибора/текстильных изделий

Если конец сливного шланга опущен в откачиваемую воду, то вода может закачиваться обратно в прибор, что может стать причиной повреждения стиральной машины/текстильных изделий.

Обратите внимание на следующее:

- Пробка не должна закрывать сливное отверстие в раковине.
- Конец сливного шланга не должен быть погружен в откачиваемую воду.
- Вода должна уходить достаточно быстро.

Указание: Не перегибайте и не растягивайте сливной шланг.

Подключение

■ Слив в раковину

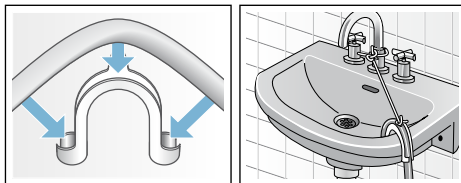

■ Слив в сифон

Место соединения необходимо закрепить хомутом для шланга, Ø 24 - 40 мм (можно приобрести в специализированных магазинах).

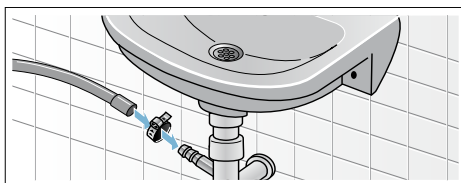

■ Слив в пластмассовую трубу с резиновой втулкой или в водосток

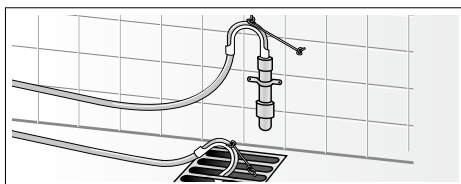

Выравнивание

Выровняйте прибор по уровню.

Сильные шумы, вибрация и «перемещение» машины по полу могут появиться в результате ненадлежащего выравнивания!

1. Отверните контргайки по часовой стрелке с помощью гаечного ключа SW17.
2. Проверьте положение стиральной машины с помощью ватерпаса, при необходимости откорректируйте. Измените высоту путём регулировки ножек прибора. Все четыре ножки прибора должны прочно стоять на полу.
3. Затяните контргайки на всех четырёх ножках ключом SW17 таким образом, чтобы они плотно прилегали к корпусу машины. При этом придерживайте ножку и не переставляйте её по высоте.

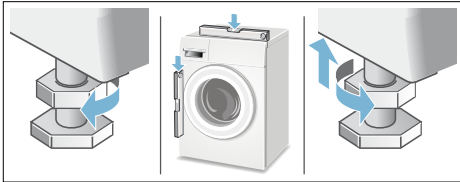

Электрическое подключение

Предупреждение Опасно для жизни!

В случае прикосновения к элементам, находящимся под напряжением, существует опасность удара электрическим током.

- Никогда не прикасайтесь к штепсельной вилке мокрыми руками.
- Отсоединяя кабель от сети, держите его только за штепсельную вилку, никогда не тяните за провод, в противном случае он может получить повреждения.
- Ни в коем случае не извлекайте штепсельную вилку из розетки во время эксплуатации.

Соблюдайте следующие указания и убедитесь в том, что:

Указания

- сетевое напряжение совпадает с величиной напряжения, которая указана на стиральной машине (табличка с техническими характеристиками). На табличке с техническими характеристиками приведено значение подводимого напряжения, а также требуемая защита предохранителями.
- Подключение стиральной машины осуществляется только к сети переменного тока через розетку с заземляющим контактом, установленную в соответствии с предписаниями.
- Штепсельная вилка и розетка соответствуют друг другу.
- Провода имеют достаточное поперечное сечение.
- Система заземления установлена в соответствии с предписаниями.
- Замена сетевого кабеля (если это необходимо) производится только квалифицированным электриком. Сетевой кабель для замены можно приобрести в сервисной службе.

- Не используются многоконтактные штепсели, многогнездные штекерные соединения и удлинительные кабели.
- В случае применения устройства защитного отключения используется только тип с таким обозначением: . Только это обозначение гарантирует соблюдение действующих в настоящее время предписаний.
- Штепсельная вилка всегда доступна.
- Сетевой кабель не согнут, не зажат, не заменён и не изменён.
- Сетевой кабель не соприкасается с какими-либо источниками тепла.

Перед первой стиркой

Перед выпуском с завода стиральная машина прошла тщательную проверку. Чтобы устранить остатки воды, оставшиеся после проверки, следует выполнить первую стирку **без** белья.

Указания

- Стиральная машина **должна быть надлежащим образом установлена и подключена**. Далее → Страница 15
 - Никогда не эксплуатируйте поврежденную стиральную машину. Проинформируйте вашу сервисную службу.
1. Проверьте машину.
 2. Снимите защитную плёнку с панели управления.
 3. Вставьте штепсельную вилку в розетку.
 4. Откройте водопроводный кран.
 5. Закройте загрузочный люк (не загружайте бельё!).
 6. В зависимости от модели, выберите программу **Очистить барабан 90 °C** или **Хлопок 90 °C**.
 7. Откройте кювету для моющих средств.
 8. Залейте прилб. 1 л воды в ячейку **II**.
 9. Залейте универсальное моющее средство в ячейку **II**.
Указание: Для предотвращения пенообразования используйте только половину рекомендованного количества моющего средства. Не используйте средство для стирки шерсти или деликатного белья.
 10. Закройте кювету для моющих средств.
 11. Нажмите клавишу .
 12. По окончании программы выключите прибор.

Ваша стиральная машина готова к работе.

Транспортировка

например, при переезде

Подготовительные работы:

1. Закройте водопроводный кран.
2. Сбросьте давление воды в шланге подачи воды: → *Страница 44*; «Очистка и обслуживание» - Засорён сетчатый фильтр в шланге подачи воды
3. Отсоедините стиральную машину от электросети.
4. Слив остатков моющих средств: ; «Очистка и обслуживание» - Откачивающий насос засорён, аварийный слив
5. Отсоедините шланги.

Монтаж транспортировочных креплений:

1. Снять заглушки и сохранить их. При необходимости использовать отвертку.

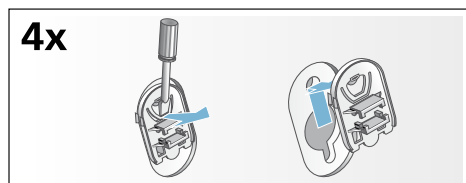

2. Вставить все 4 втулки. Зафиксировать сетевой кабель в держателях. Вставить винты транспортировочных креплений и затянуть гаечным ключом SW13.

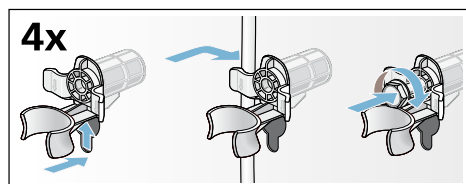

Перед повторным вводом в эксплуатацию:

Указания

- **обязательно** снимите транспортировочные крепления!
- Залейте прим. 1 литр воды в ячейку II и запустите программу **Слив**. Этим вы предотвратите вытекание в сток неиспользованного моющего средства во время следующей стирки:

Знакомство с прибором

Стиральная машина

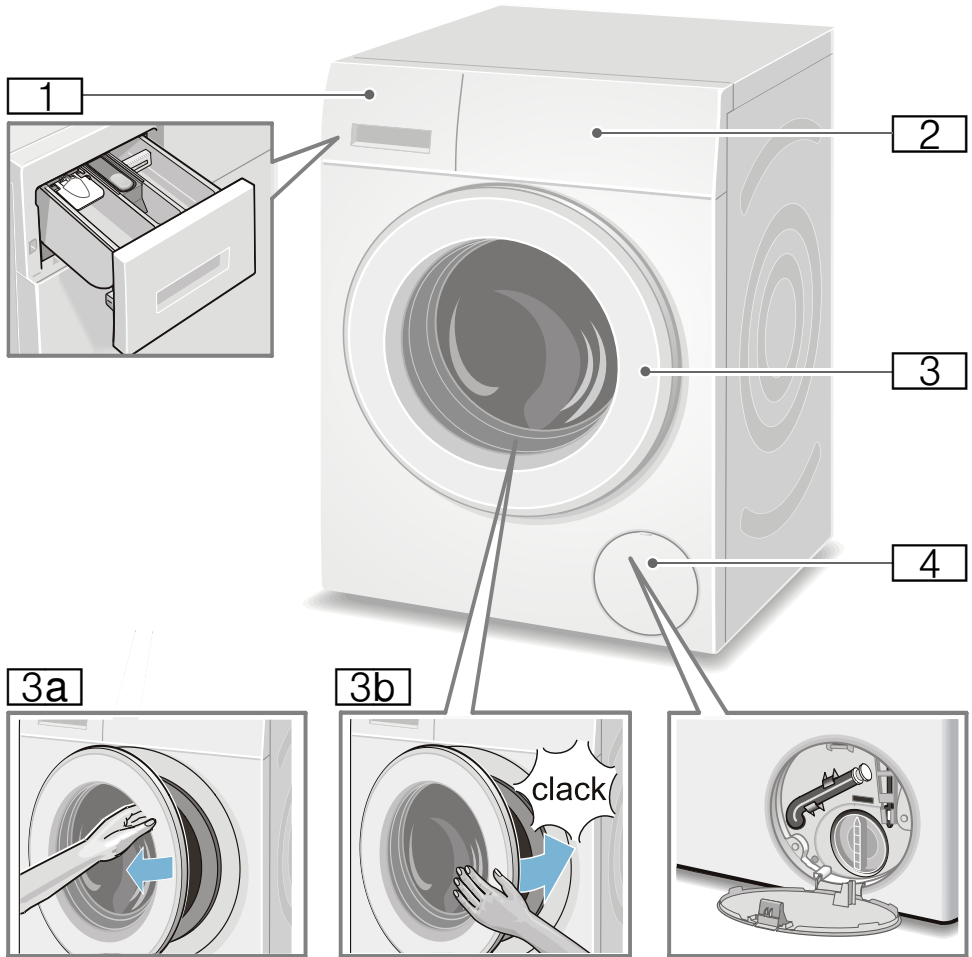

- 1** Кювета для моющих средств
→ Страница 36
- 2** Панель управления/Дисплей
- 3** Дверца загрузочного люка с ручкой
- 3a** Открыть дверцу загрузочного люка

- 3b** Закрыть дверцу загрузочного люка.
- 4** Крышка отсека для сервисного обслуживания

Панель управления

Панель управления, в зависимости от модели

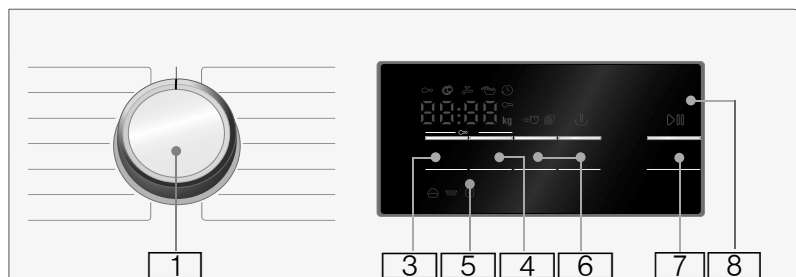
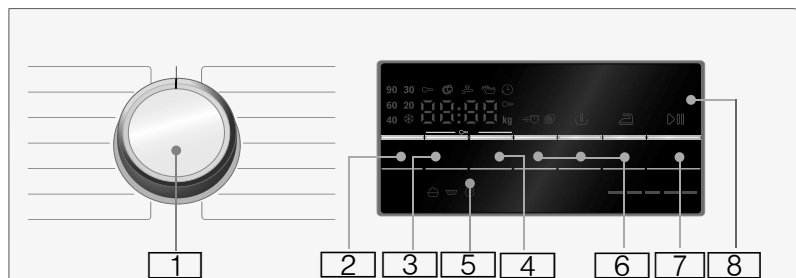

- 1 Переключатель программ:** для выбора программы, а также для включения/выключения стиральной машины (положение **Выкл.**); обзор всех программ содержится во вкладыше к инструкции об эксплуатации и установке.
- 2** Измените значение **Температура***. → Страница 32
- 3** Измените значение **Скорость отжима**. → Страница 32
- 4** Измените значение **Время до окончания**. → Страница 33
- 5** **Блокировка включена** (∞ 3 сек.) – включение/отключение защиты от случайного изменения установленных функций → Страница 38.
Для этого одновременно нажмите кнопки **Скорость отжима** и **Время до окончания** и удержите в течение прикл. **3 сек.**

- 6** **Выбор дополнительных программных установок:**
→ Страница 34
- Speed Eco
 - Вода & Дополнительное полоскание *
 - Антисмин. *
 - Предв. Стирка *
- 7** **Клавиша** ▷||| **для:**
- запуска программы;
 - прерывания программы, например, для дозагрузки белья → Страница 38;
 - отмены программы → Страница 38
- 8** **Дисплей** для отображения установок и информации → Страница 27

* в зависимости от модели

Указание: Все клавиши являются высокочувствительными, для их активации достаточно легкого прикосновения.

Дисплей



Указание: В следующей таблице приводятся варианты установки и информация по выбранной программе.

❄ - 90 °C

Температура * в °C

❄ = холодная

----, 0 - 1600** ⌚

Скорость отжима

об/мин,
0 = без отжима,
только слив

→ Страница 32,

---- = без отжима

→ Страница 32

напр., 2:30

Время до окончания

Продолжительность программы после выбора программы в ч:мин. (часы:минуты),

Предв. выбор времени окончания

в часах;
Конец программы после ... час

9** кг

Рекомендованная загрузка

⚡ = = = = =

Индикация расхода электроэнергии*

→ Страница 14

Чем больше индикаторов горит, тем выше относительный уровень энергопотребления.

* в зависимости от модели

** в зависимости от выбранной программы, установок, а также модели

Другие сообщения на дисплее

Этап выполнения программы:

| | |
|--------|---|
| | Стирка |
| | Полоскание |
| | Отжим |
| End | Окончание программы |
| ---- ⌚ | Окончание программы с установкой «Без отжима» |

Дверца загрузочного люка:

| | |
|------------|-----------------------------------|
| | Загрузочный люк нельзя открывать. |
| — светится | |
| | После запуска программы: |
| — мигает | неправильно закрыта дверца люка. |

Водопроводный кран:

| | |
|------------|--|
| | Водопроводный кран закрыт, нет давления воды. |
| — светится | |
| | Слишком низкое давление воды (продолжительность программы может быть увеличена). |
| — мигает | |

Блокировка для безопасности детей:

→ Страница 38

| | |
|------------|--|
| | Блокировка для безопасности детей активизирована |
| — светится | |
| | Блокировка активизирована и программатор был переключен. |
| — мигает | |

Контроль пенообразования:

| | |
|------------|---------------|
| | → Страница 37 |
| — светится | |

Индикация неисправности:

E:-- → Страница 46

Настройка сигнала:

0 - 4 → Страница 41



Загрузка

Подготовка белья

Внимание!

Повреждения прибора и текстильных изделий

Посторонние предметы (напр., монеты, канцелярские скрепки, иголки, гвозди) могут привести к порче белья и повреждению деталей стиральной машины.

При подготовке белья к стирке необходимо соблюдать следующее:

- Извлеките всё из карманов.

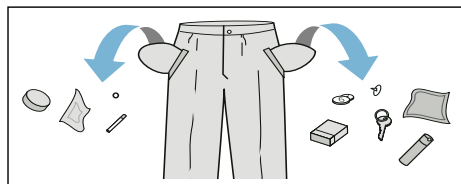

- Проследите, в частности, чтобы в карманах не осталось металлических предметов (скрепок и т.п.).
- Тонкое белье стирайте в сетке/мешочке (чулки, бюстгалтеры с дужками и т.п.).
- Закройте замки-молнии, застегните пуговицы на белье.
- Вычистите щеткой песок из карманов и отворотов.
- Снимите крючки со штор или свяжите их в сетке/мешочке.

Сортировка белья

Сортируйте белье в соответствии с рекомендациями по уходу и данными изготовителя на этикетках по уходу за изделиями, а также согласно следующим принципам.

- Вид ткани/волокна
- Цвет

Указание: Белье может полинять или плохо выстираться. Стирайте белое и цветное белье отдельно. Новое цветное белье следует стирать первый раз отдельно.

- Степень загрязнения
Стирайте вместе белье одной степени загрязнения.
Примеры определения степени загрязнения белья: → *Страница 31.*
 - **легкая** — без предварительной стирки, при необходимости выберите установку **Speed** ;
 - **средняя**;
 - **сильная** — уменьшите объем загрузки и выберите программу с предварительной стиркой;
 - **пятна** — удаляйте/обрабатывайте пятна как можно раньше. Сначала намочите мыльным раствором, не трите. Затем выстирайте изделия на соответствующей программе. Для удаления стойких/засохших пятен может потребоваться несколько стирок.

- Символы на этикетках по уходу за изделиями

Указание: Цифры в символах указывают на максимально допустимую температуру стирки.

- ☞ подходит для обычной стирки, напр., по программе «Хлопок»;
- ☞ требуется бережная стирка, напр., по программе «Синтетика»;
- ☞ требуется особо бережная стирка, напр., по программе «Тонкое белье/шелк»;
- ☞ подходит для ручной стирки, напр., по программе «Шерсть» ☞;
- ☞ изделие нельзя стирать в машине.

Подкрахмаливание

Указание: Бельё нельзя подвергать обработке кондиционером.



Подкрахмаливание с использованием жидкого крахмала особенно подходит для программ «Полоскание» и «Хлопок». Загружайте крахмал в ячейку в соответствии с указаниями изготовителя ☞ (при необходимости предварительно вымыть ячейку).

Крашение/Обесцвечивание

Окрашивание производить только в количестве, обычном для домашних условий. Соль может разрушать нержавеющую сталь! Соблюдайте предписания изготовителя красящего средства!

Не обесцвечивайте бельё в стиральной машине!

Замачивание

1. Включите прибор.
2. Выберите программу **Хлопок 20 °С**.
3. Залейте в ячейку **II** средство для замачивания или моющее средство в соответствии с указаниями изготовителя.
4. Нажмите кнопку .
5. Примерно через 10 минут нажмите кнопку , чтобы остановить программу.
6. После замачивания снова нажмите кнопку , чтобы продолжить программу или изменить программу.

Указания

- Загрузите бельё одного цвета.
- Дополнительного моющего средства не требуется — раствор для замачивания используется для стирки.



Моющее средство

Правильный выбор моющего средства

Правильный выбор средства для стирки, температуры и обработки белья зависит от информации по уходу за изделиями.

→ также www.sartex.ch

На Интернет-сайте www.cleanright.eu Вы найдете большое количество дополнительной информации о бытовых средствах для стирки, ухода и очистки.

- **Универсальное моющее средство с оптическими осветлителями**
подходит для стирки стойкого к кипячению белого белья из хлопка и льна
Программа: Хлопок /
Холодная - макс. 90 °C
- **Моющее средство для цветного белья без отбеливателя и оптических осветлителей**
подходит для стирки цветного белья из хлопка и льна
Программа: Хлопок /
Холодная - макс. 60 °C
- **Моющее средство для цветного/ деликатного белья без оптических осветлителей**
подходит для цветного белья из легких в уходе тканей, синтетики
Программа: Синтетика /
Холодная - макс. 60 °C
- **Средство для стирки тонкого белья**
подходит для деликатных тонких изделий, шелка и вискозы
Программа: Тонкое белье/Шелк /
Холодная - макс. 40 °C
- **Средство для стирки шерсти**
подходит для шерсти
Программа: Шерсть /
Холодная - макс. 40 °C

Экономия электроэнергии и моющего средства

Вы можете уменьшить расход энергии (путем снижения температуры стирки) и количество моющего средства при стирке белья легкой и обычной степени загрязнения.

| Экономия | Степень загрязнения/ Указание |
|---|---|
| <p>Сниженная температура и количество моющего средства в соответствии с рекомендованной дозировкой</p>  | <p>Слабо Загрязнения и пятна не видны. Белье впитало запах тела. Пример:</p> <ul style="list-style-type: none"> ■ лёгкая летняя/ спортивная одежда (после кратковременного ношения), ■ футболки, рубашки, блузки (макс. после однодневного ношения), ■ гостевое постельное бельё и полотенца (после однодневного использования) |
| <p>Температура в соответствии с указаниями на этикетке по уходу и количество моющего средства в соответствии с рекомендованной дозировкой/ сильную степень загрязнения</p> | <p>Норма Видны загрязнения и/или небольшие пятна. Пример:</p> <ul style="list-style-type: none"> ■ футболки, рубашки, блузки (после многократного ношения, с запахом пота), ■ полотенца, постельное бельё (после использования до 1 недели) <p>Сильная Видны сильные загрязнения и/или пятна. Пример: кухонные полотенца, детская одежда, рабочая одежда.</p> |

Указание: При дозировании любых моющих и чистящих средств, средств для ухода обязательно соблюдайте рекомендации изготовителя.

P+ Предварительные программные установки

На дисплее отображаются программные установки в соответствии с выбранной программой.

Предварительные установки можно изменить.

Для этого нажимайте на соответствующую кнопку до тех пор, пока на дисплее не отобразится нужное значение.

Указание: При длительном нажатии на кнопку установочные значения пролистываются автоматически до конечного. Если после этого еще раз нажать кнопку, установочные значения снова можно изменять.

Обзор всех возможных программных установок содержится во вкладыше к инструкции об эксплуатации и установке.

Температура

(°C)

Клавиша, в зависимости от модели

Перед началом и во время выполнения программы в зависимости от этапа выполнения программы можно изменить установленную температуру стирки.

Максимальная устанавливаемая температура зависит от выбранной программы.

Скорость отжима

()

Перед началом и во время выполнения программы в зависимости от этапа выполнения программы можно изменить скорость отжима (в оборотах в минуту).

Установка 0: без отжима, только слив воды. Белье остается мокрым в барабане; например, если белье нельзя отжимать.

Установка - - - -: без отжима = после последнего полоскания белье остается лежать в воде.

Чтобы предотвратить сминание ткани, можно выбрать опцию «Без отжима», если белье не будет вынато из стиральной машины сразу после окончания программы.

Для продолжения/завершения программы → *Страница 39*

Максимальная скорость зависит от выбранной программы и модели.

Время до окончания



Перед запуском программы окончание программы (Время до окончания) можно задать в отложенном режиме на время макс. до 24 часов с интервалом в один час (h = час).

Для этого:

1. Выберите программу с помощью программатора.
Отображается продолжительность выбранной программы, например, **2:30** (часы:минуты).
2. Нажимайте клавишу **Время до окончания** столько раз, сколько нужно для появления необходимого количества часов.
3. Нажмите клавишу $\triangleright \infty$.
Программа запускается.
На дисплее отображается выбранное количество часов, например, **8ч** и выполняется его обратный отсчёт вплоть до запуска программы стирки. Затем отображается продолжительность программы.

Указание: Продолжительность программы регулируется автоматически во время её выполнения.

На продолжительность программы могут влиять определенные факторы, например следующие:

- программные установки;
- дозировка моющего средства (могут потребоваться дополнительные циклы полоскания вследствие чрезмерного пенообразования);
- объем загрузки/вид ткани (различная степень впитывания воды);
- многократный запуск центрифуги для компенсации дисбаланса (напр., при стирке натяжных простыней);
- колебания напряжения в сети;
- давление воды (скорость налива).

После запуска программы

предварительно установленное количество часов можно изменить следующим образом:

1. Нажмите клавишу $\triangleright \infty$.
2. Измените количество часов с помощью кнопки **Время до окончания**.
3. Нажмите клавишу $\triangleright \infty$.



После запуска программы вы можете по желанию дозагрузить бельё или вынуть его. → *Страница 38*

P+ Дополнительные программные установки

Обзор всех возможных дополнительных установок содержится во вкладыше к инструкции об эксплуатации и установке.

Фактический набор установок определяется моделью.

Speed Eco

(Speed Perfect /Eco Perfect )

Клавиша с двумя вариантами установки — для корректировки выбранной программы:

■ Speed

Для стирки с аналогичными результатами за более короткое время, но с более высоким энергопотреблением по отношению к выбранной программе, без установки Speed Eco .

Указание: Не превышайте максимальный объём загрузки.

■ Eco

Стирка с аналогичными результатами, но с оптимальным энергопотреблением по отношению к выбранной программе благодаря снижению температуры, без установки Speed Eco .

Для этого нажмите кнопку. Сначала предлагается установка **Speed**. При повторном нажатии клавиши активируется установка **Eco**. При активации установки на дисплее загорается соответствующий символ.

При повторном нажатии кнопки деактивируются все установки.

Антисмин.

()

Клавиша, в зависимости от модели

Бельё мнётся меньше благодаря специальному процессу отжима с последующим переворачиванием белья и сниженной скоростью отжима.

Указание: Остаточная влажность белья повышена.

Вода & Дополнительное полоскание

(, )

Клавиша в зависимости от модели

Высокий уровень воды и дополнительный цикл полоскания для особо деликатных тканей и/или в случае очень мягкой воды.

Предв. Стирка

()

Клавиша в зависимости от модели

Для стирки сильно загрязнённого белья.

Указание: Моющее средство распределите по ячейкам I и II.

Управление прибором

Подготовка стиральной машины к работе

Указание: Стиральная машина **должна быть надлежащим образом установлена и подключена**. Далее → Страница 15

1. Вставьте штепсельную вилку в розетку.
2. Откройте водопроводный кран.
3. Откройте дверцу загрузочного люка.
4. Проверьте, всё ли извлечено из барабана. При необходимости, извлеките.

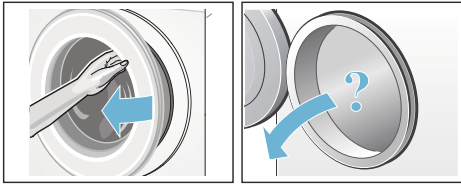

Выбор программы/включение прибора

Указание: Если была активирована блокировка, ее необходимо деактивировать, прежде чем можно будет задать программу. .

Выберите желаемую программу с помощью переключателя программ. Его можно поворачивать в обоих направлениях.

Прибор включен.

На дисплее отображаются **предварительные настройки** выбранной программы:

- температура;
- попеременно — продолжительность программы и максимальная загрузка; а также
- указание расхода энергии*.

* в зависимости от модели

Изменение предварительных программных установок

Предварительные установки можно использовать для этой стирки или изменить.

Для этого нажимайте на соответствующую кнопку до тех пор, пока на дисплее не появится требуемая установка.

Установки активируются без подтверждения.

Они сбрасываются после выключения стиральной машины.

Предварительные программные установки → Страница 32

Выбор дополнительных программных установок

С помощью дополнительных установок можно еще лучше приспособить процесс стирки к своей партии белья.

Установки могут включаться или отключаться в зависимости от этапа программы.

Индикаторы кнопок светятся, если установка активирована.

После выключения стиральной машины установки не сохраняются.

Дополнительные программные установки → Страница 34

Загрузка белья в барабан

Предупреждение

Опасность для жизни!!

Текстильные изделия, обработанные чистящими средствами, содержащими растворители, напр., средствами для выведения пятен/бензином для чистки, могут после загрузки привести к взрыву.

Такие текстильные изделия необходимо предварительно тщательно прополоскать вручную.

Указания

- Старайтесь стирать большие и маленькие текстильные изделия вместе. Бельё различной величины лучше распределяется в барабане во время отжима. Отдельные изделия могут привести к значительному дисбалансу.
 - Соблюдайте указанный уровень максимальной загрузки. Слишком большое количество белья ухудшает результат стирки и способствует образованию заломов.
1. Предварительно рассортированное бельё загружайте в барабан стиральной машины в разложенном виде.
 2. Проверьте, не зажато ли бельё между дверцей загрузочного люка и резиновой манжетой, и закройте дверцу загрузочного люка.

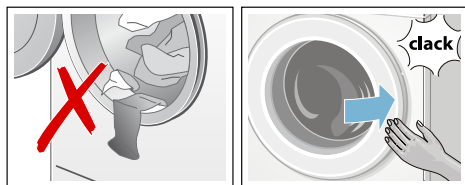

Дозировка и загрузка средств для стирки и ухода за бельём

Внимание!

Повреждение прибора

Моющие средства и средства для предварительной обработки белья (например, пятновыводители, спреи для предварительной стирки и т.д.) в случае контакта могут повредить поверхности стиральной машины.

Избегайте контакта данных средств с поверхностями стиральной машины. При необходимости немедленно вытрите остатки расплывённого средства/капли влажной тряпкой.

Дозировка

Дозируйте средства для стирки и ухода за бельём в соответствии:

- с жёсткостью воды (соответствующую информацию можно получить на предприятии по водоснабжению);
- с указаниями изготовителя на упаковке;
- с количеством белья;
- со степенью загрязнения
→ *Страница 31.*

Загрузка

Предупреждение

Раздражения глаз/кожи!

Из кюветы для моющих средств при открывании во время работы стиральной машины может брызгать средство для стирки и ухода. Открывайте кювету осторожно. В случае контакта со средством для стирки/ухода за бельём тщательно промойте глаза или кожу. При случайном проглатывании обратитесь за помощью к врачу.

Указание: Разводите густые кондиционеры и ополаскиватели водой, это поможет предотвратить засорение.

Заливайте моющие средства и средства для ухода в соответствующие ячейки:

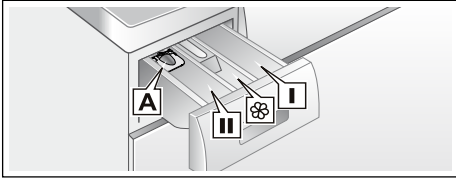

| | |
|------------------|--|
| Дозатор A | для жидких моющих средств |
| Ячейка II | Моющее средство для основной стирки, средство для смягчения воды, отбеливатель, соль для выведения пятен |
| Ячейка | Кондиционер, крахмал не превышайте max |
| Ячейка I | Моющее средство для предварительной стирки |

1. Выдвиньте кювету для моющих средств до упора.
2. Залейте моющее средство и/или средство для ухода за бельём.
3. Закройте кювету для моющих средств.

Дозатор* для жидких моющих средств

Для дозирования жидкого моющего средства установите дозатор:

1. Вытяните кювету для моющих средств. Прижмите вставку вниз и полностью извлеките кювету.
2. Сдвиньте дозатор вперёд, опустите и зафиксируйте.
3. Задвиньте кювету для моющих средств.

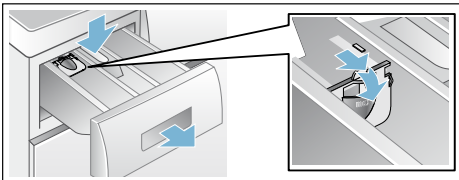

Указание: Не используйте дозатор для моющих средств гелевой консистенции и стиральных порошков, а также для программ с предварительной стиркой или с выбранной опцией Время до окончания.

Запуск программы

Нажмите клавишу . Индикаторная лампочка загорается и программа запускается.

Указание: Для запуска программы нажимайте клавишу немного дольше. Это помогает предотвратить нежелательный запуск программы кратким нажатием.

Дисплей во время выполнения программы показывает время до окончания или после начала программы стирки — время выполнения программы и символы этапа её выполнения.
Дисплей → Страница 27

Указание: Контроль пенообразования

Если на дисплее появляется символ , значит, во время выполнения программы стирки установлено повышенное образование пены, в результате этого автоматически включаются дополнительные циклы полоскания для устранения пены. Снизьте дозировку моющего средства для следующей стирки с аналогичным объёмом загрузки.

Если вы хотите предотвратить случайное изменение программы, включите блокировку для безопасности детей, как описано ниже.

Блокировка включена

(∞ 3 sec.)

Можно предотвратить случайное изменение установленных функций стиральной машины. Для этого после запуска программы активируйте блокировку.

Для **активации/деактивации** следует одновременно нажать кнопки **Скорость отжима** и **Время до окончания** и удерживать в течение прибл. 3 сек. На дисплее появится символ ∞.

- ∞ — горит: блокировка для безопасности детей активирована.
- ∞ — мигает: блокировка активирована, переключатель программ был переключен. Чтобы отключить блокировку, снова установите переключатель программ на исходную программу. Символ снова светится.

Указание: Чтобы избежать прерывания программы, не переводите при этом переключатель программ в положение «Выкл.».

Указание: Блокировка остается активной после завершения программы и выключения машины. При необходимости запуска новой программы ее всегда необходимо деактивировать.



Дозагрузка белья

После запуска программы можно при необходимости догрузить или извлечь белье.

Для этого нажмите кнопку ▷|||.

Индикатор кнопки ▷||| мигает, и машина проверяет, возможна ли дозагрузка.

Если на дисплее:

- символ  не горит, дозагрузка возможна;
- символ  горит, дозагрузка невозможна.

Для продолжения программы нажмите кнопку ▷|||. Программа автоматически продолжается.

Указания

- При дозагрузке белья не оставляйте дверцу загрузочного люка открытой надолго — с белья может стекать вода.
- При высоком уровне воды высокой температуры или во время вращения барабана, загрузочный люк остается закрытым согласно требованиям безопасности и дозагрузка невозможна.
- Индикация загрузки не включена при дозагрузке.

Изменение программы

1. Нажмите кнопку ▷|||.
2. Выберите программу заново.
3. Нажмите кнопку ▷|||. Новая программа начинается сначала.

Прерывание программы

Для программ стирки при высокой температуре:

1. Нажмите клавишу ▷|||.
2. Для охлаждения белья: нажмите **Полоскание**.
3. Нажмите клавишу ▷|||.

Для программ с низкой температурой:

1. Нажмите клавишу ▷|||.
2. Выберите **Отжим / Слив**.
3. Нажмите клавишу ▷|||.

Конец программы с установкой Без отжима

На дисплее отображается ---- Ⓞ, а индикатор кнопки ▷||| мигает.

Запустите продолжение программы следующим образом:

- нажмите кнопку ▷|||; или
- выберите скорость отжима, установив переключатель программ в положение **Слив** и нажав кнопку ▷|||.

Конец программы

На дисплее отображается **End** (Конец) и индикатор кнопки ▷||| гаснет.

Выгрузка белья/выключение прибора

1. Откройте дверцу загрузочного люка и извлеките бельё.
2. Установите программатор в положение «**Выкл.**». Прибор выключен.
3. Закройте водопроводный кран.
Указание: Не требуется для моделей с системой «Aquastop».

Указания

- Не оставляйте бельё в барабане. Во время следующей стирки оно может дать усадку или полинять.
- Извлеките посторонние предметы из барабана и резиновой манжеты — опасность появления ржавчины.
- Вытрите насухо резиновую манжету.

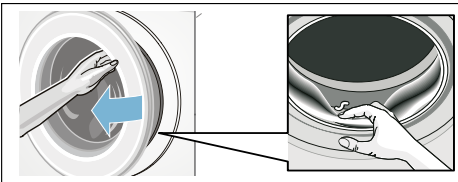

- Оставьте дверцу загрузочного люка и кювету для моющих средств открытыми, чтобы остатки воды высохли.
- Обязательно дождитесь окончания программы — прибор может быть ещё заблокированным. Затем включите прибор и дождитесь разблокировки.
- Режим экономии электроэнергии активирован, если в конце программы дисплей гаснет. Для активации нажмите любую клавишу.

Сенсорная техника

Автоматическая дозировка

В зависимости от вида текстильных изделий и загрузки автоматическая дозировка оптимально приводит в соответствие потребление воды и продолжительность стирки в каждой программе.

Система контроля дисбаланса

Автоматическая система контроля дисбаланса распознает дисбаланс и пытается равномерно распределить белье в машине путем многократного запуска отжима.

Из соображений безопасности в случае весьма неблагоприятного распределения белья в машине скорость отжима снижается или отжим белья вообще не производится.

Указание: Мелкое и крупное белье распределите равномерно в барабане. Что делать в случае неисправности? → *Страница 48*

VoltCheck

в зависимости от модели

Автоматическая система контроля напряжения распознаёт недопустимое падение напряжения. На дисплее мигает двоеточие индикации Время до окончания. → *Страница 27*

В обычном случае после стабилизации напряжения загорается двоеточие индикации Время до окончания.

Случаи спада напряжения отображаются на дисплее миганием всех трех точек в индикации продолжительности программы.



Указание: Спады напряжения могут приводить, в частности, к увеличению продолжительности программы и/или к неудовлетворительным результатам стирки.

Установка сигнала

Следующие установки подлежат изменению:

- уровень громкости уведомительного сигнала (напр., при завершении программы); и/или
- уровень громкости сигналов кнопок.

Для изменения установок следует сначала активировать установочный режим.



Активируйте установочный режим

1. Выберите программу **Хлопок** в положении 1. Стиральная машина включена.
2. Нажмите кнопку  и одновременно поверните переключатель программ направо в положение 2. Отпустите кнопку.

Активирован установочный режим, и на дисплее отображается предварительно настроенный уровень громкости уведомительного сигнала (напр., при завершении программы).

Изменение уровня громкости

С помощью кнопки **Время до окончания** измените установки для положений переключателя программ:

- 2: уровень громкости уведомительного сигнала; и/или
- 3: уровень громкости сигналов кнопок.



- 0 = выкл.,
- 1 = тихо,
- 2 = средняя,
- 3 = громко,
- 4 = очень громко

Выйдите из установочного режима

Процедуру можно завершить сразу же и установить переключатель программ в положение **Выкл.** Настройки сохраняются в памяти.



Чистка и техническое обслуживание

Предупреждение

Опасность для жизни!

В случае прикосновения к элементам, находящимся под напряжением, существует опасность удара электрическим током.

Выключите прибор и извлеките вилку из розетки.

Предупреждение

Опасность отравления!!

Использование средств для чистки, в состав которых входят растворители, например, промывочный бензин, может привести к образованию ядовитых паров.

Не используйте средства для чистки, в состав которых входят растворители.

Внимание!

Повреждение прибора

Использование средств для чистки, в состав которых входят растворители, например, промывочный бензин, может привести к повреждению поверхностей и деталей машины.

Не используйте средства для чистки, в состав которых входят растворители.

Меры по предотвращению образования биопленки и неприятного запаха

Указания

- Следите за надлежащей вентиляцией в месте установки стиральной машины.
- Когда машина не используется, держите дверцу загрузочного люка и кювету для моющих средств приоткрытыми.
- Время от времени промывайте машину с помощью программы **Хлопок 60 °C** и с использованием универсального стирального порошка.

Корпус машины/Панель управления

- Протирайте корпус и панель управления мягкой влажной тряпкой.
- Немедленно удаляйте остатки моющего средства.
- Очистка под струей воды запрещается.

Барaban

Используйте хлорсодержащие средства, а не стальную вату.

В случае возникновения запаха в стиральной машине и для очистки барабана: в зависимости от модели, выполните программу **Очистить барабан 90 °C** или **Хлопок 90 °C** без белья. Для этого следует использовать универсальный стиральный порошок.

Удаление накипи

При правильной дозировке моющего средства удаление накипи не требуется. В противном случае необходимо действовать в соответствии с рекомендациями изготовителя средства для удаления накипи. Подходящие средства для удаления накипи Вы можете приобрести через нашу страницу в Интернете или сервисную службу.

Кювета для моющего средства и корпус

При наличии остатков моющего средства или кондиционера:

1. Извлеките кювету для моющих средств. Нажать вставку вниз и извлечь кювету полностью.
2. Извлечение вставки: нажать пальцем на вставку снизу вверх.

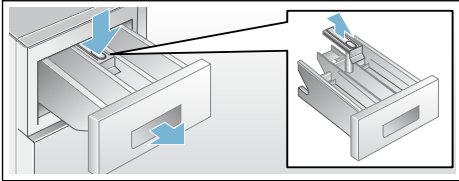

3. Ванночку для подачи моющих средств и вставку промыть в воде с помощью щетки и вытереть их насухо. Также выполнить чистку корпуса внутри.
4. Установить вставку на место и зафиксировать ее (надеть цилиндр на направляющий стержень).
5. Задвинуть кювету для моющих средств на место.

Указание: Оставить кювету для моющих средств приоткрытой, чтобы остатки воды смогли высохнуть.

Насос для стирального раствора засорен



Предупреждение

Опасность ошпаривания!

Во время стирки при высокой температуре раствор моющего средства сильно нагревается. Соприкосновение с горячим раствором моющего средства может привести к ошпариванию. Подождите, пока раствор моющего средства остынет.

1. Закройте водопроводный кран, чтобы прекратить дальнейшую подачу воды из водопровода и последующий слив через насос для раствора моющего средства.
2. Выключите прибор. Выньте вилку из розетки.
3. Откройте и снимите крышку цоколя для обслуживания машины.

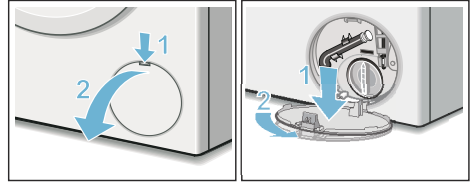

4. Снимите сливной шланг с держателя. Снимите крышку, слейте раствор моющего средства в соответствующую емкость. Установите закрывающую пробку на место. Вставьте сливной шланг в держатель.

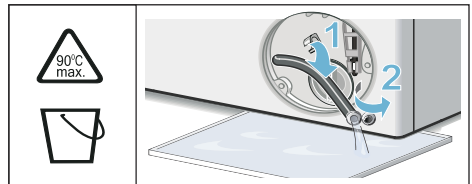

5. Осторожно отверните крышку насоса и выпустите остатки воды. Очистите внутреннюю поверхность, резьбу крышки насоса и корпус насоса. Прочистите насос внутри, резьбу крышки насоса и корпус насоса (лопастное колесо откачивающего насоса должно свободно вращаться). Установите крышку насоса на место и заверните ее. Ручка должна находиться в вертикальном положении.

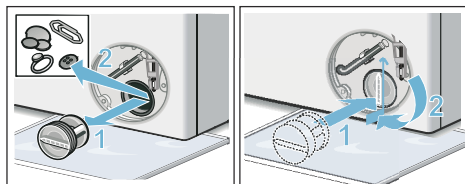

6. Установите крышку отсека для сервисного обслуживания на место.

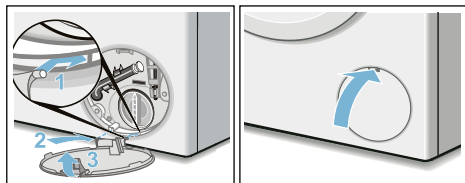

Указание: Во избежание вытекания в сток неиспользованного моющего средства при следующей стирке: залейте 1 л воды в ячейку I и запустите программу **Слив**.

Шланг слива воды на месте подсоединения к сифону засорен

1. Выключите прибор. Выньте вилку из розетки.
2. Раскройте шланговый хомут. Осторожно отсоедините шланг слива воды и выпустите остатки воды.
3. Прочистите шланг слива воды и сифонный патрубок.

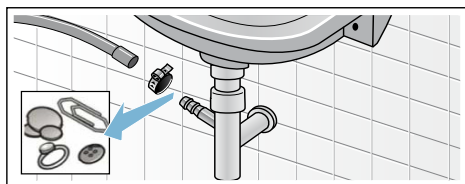

4. Подсоедините шланг слива воды и зафиксируйте место соединения шланговым хомутом.

Засорение фильтра в шланге для подачи воды

Для этого сначала необходимо снизить давление воды в шланге для подачи воды:

1. Закройте водопроводный кран.
2. Выберите любую программу (кроме «Полоскание», «Отжим» и «Слив»).
3. Нажмите кнопку **▶|||**. Прибл. через 40 сек. прервите выполнение программы.
4. Установите переключатель программ в положение **Выкл.**. Извлеките штепсельную вилку из розетки.
5. Очистите фильтр водопроводного крана: отсоедините шланг от водопроводного крана; прочистите фильтр с помощью небольшой щетки.

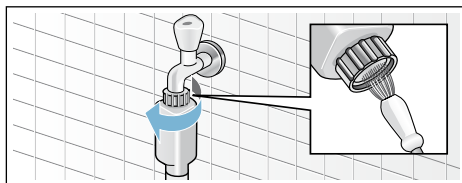

6. Для стандартных моделей и моделей с системой Aqua-Secure: очистите сетчатый фильтр на задней стенке прибора: отсоедините шланг от задней стенки прибора; извлеките фильтр с помощью плоскогубцев и прочистите его.

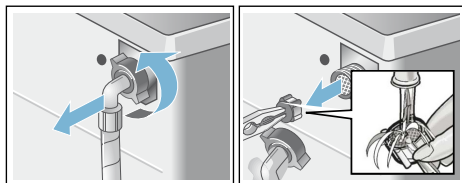

7. Подсоедините шланг и проверьте герметичность.

❓ Что делать в случае неисправности?

Экстренная разблокировка

например, при нарушении подачи электроэнергии

Программа продолжится, как только возобновится подача электроэнергии.

Если все же необходимо выгрузить белье, дверцу загрузочного люка можно открыть следующим образом:

⚠️ Предупреждение

Опасность ошпаривания!

Во время стирки при высокой температуре соприкосновение с горячим раствором моющего средства может привести к ошпариванию. Дайте ему сначала остыть.

⚠️ Предупреждение

Опасность травмирования!

Касание руками вращающегося барабана может стать причиной травм рук. Не касайтесь руками вращающегося барабана. Дождитесь полной остановки барабана.

Внимание!

Ущерб, причиненный водой





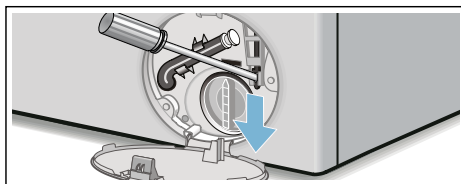

Вытекающая вода может причинить ущерб.

Не открывайте дверцу загрузочного люка, если вода видна через стекло.

1. Выключите прибор. Выньте вилку из розетки.
2. Слейте остатки раствора моющего средства.
3. Потяните вниз устройство экстренной разблокировки с помощью инструмента и затем отпустите. После этого дверца загрузочного люка откроется.







Указания на дисплее

| Индикация | Причина/способ устранения |
|--|---|
| Светится  | <ul style="list-style-type: none"> ■ Слишком высокая температура. Подождите, пока температура снизится. ■ Слишком высокий уровень воды. Дозагрузка белья невозможна. При необходимости немедленно закройте дверцу загрузочного люка. Для продолжения программы нажмите на клавишу . |
| Мигает  | <ul style="list-style-type: none"> ■ Возможно, зажато бельё. Пожалуйста, ещё раз откройте и закройте загрузочный люк и нажмите клавишу . ■ При необходимости закройте дверцу загрузочного люка или извлеките бельё и снова закройте дверцу люка. ■ При необходимости выключите и снова включите прибор; установите программу и введите индивидуальные установки; запустите программу. |
| Светится  | <ul style="list-style-type: none"> ■ Полностью откройте кран холодного водоснабжения. ■ Согнут/пережат шланг подачи воды, ■ слишком низкое давление воды. Прочистите сетчатый фильтр. → Страница 44 |
|  | Включена блокировка для безопасности детей; деактивируйте её. |
| Светится  | Слишком сильное пенообразование, включены дополнительные циклы полоскания. Снизьте дозировку моющего средства для следующей стирки с аналогичным объёмом загрузки. → Страница 37 |
| : мигает в указании «Время до окончания» | Слишком низкое напряжение в сети. |
| . Мигает в указании «Время до окончания» | Низкое напряжение в программе стирки. Продолжительность программы увеличивается. → Страница 40 |
| E:18 | <ul style="list-style-type: none"> ■ Засорён откачивающий насос. Прочистите его. → Страница 43 ■ Засорён сливной шланг/канализационная труба. Прочистите сливной шланг на месте подсоединения к сифону. → Страница 44 |
| E:23 | Вода в поддоне, прибор не герметичен. Закройте водопроводный кран. Вызовите специалиста сервисной службы! |
| E:32 | Светится поочерёдно с End (Окончание) после завершения программы. Это не является неисправностью – система контроля дисбаланса прервала отжим вследствие неравномерного распределения белья в машине. Равномерно распределите в барабане мелкие и крупные текстильные изделия. При необходимости ещё раз отожмите бельё. |

| Индикация | Причина/способ устранения |
|------------------|--|
| E:93 | <ul style="list-style-type: none"> ■ Полностью откройте кран горячего водоснабжения. ■ Согнут/пережат шланг подачи горячей воды, ■ Слишком низкое давление воды. Прочистите сетчатый фильтр → Страница 44. ■ Не подключен шланг подачи горячей воды. Если используется машина, допускающая горячее водоснабжение, подключите оба подводящих шланга (для холодной и горячей воды). <p>Указание: . Не обращайтесь внимание на индикацию; она отображается только при первой стирке.</p> |
| Другая индикация | <p>Выключите прибор, подождите 5 секунд и затем включите его снова. Если индикация появится снова, вызовите специалиста сервисной службы. → Страница 50</p> |

Что делать в случае неисправности?

| Неисправности | Причина/способ устранения |
|--|---|
| Вытекает вода. | <ul style="list-style-type: none"> ■ Правильно закрепите/замените сливной шланг. ■ Туго затяните винтовое крепление шланга подачи воды. |
| Не поступает вода. Не смывается моющее средство. | <ul style="list-style-type: none"> ■ Не нажата клавиша ▷00 ? ■ Не открыт водопроводный кран? ■ Возможно, засорился сетчатый фильтр? Прочистите сетчатый фильтр. → Страница 44 ■ Согнут или пережат шланг подачи воды? |
| Не открывается дверца загрузочного люка. | <ul style="list-style-type: none"> ■ Включена функция блокировки. Программа прервана? → Страница 38 ■ ∞ Включена блокировка для безопасности детей? Выключите её. → Страница 38 ■ ---- Выбрано («Без отжима» = без окончательного отжима)? → Страница 39 ■ Можно открыть только путём аварийной разблокировки? → Страница 45 |
| Не запускается программа. | <ul style="list-style-type: none"> ■ Нажата клавиша ▷00 ? → Страница 37 ■ Выбрано Время до окончания? ■ Закрыта ли дверца загрузочного люка? ■ ∞ Включена блокировка для безопасности детей? Выключите её. → Страница 38 |
| Кратковременные резкие толчки/проворачивание барабана после запуска программы. | <p>Это не является неисправностью — при запуске программы стирки возможно возникновение кратковременных резких толчков барабана, обусловленное внутренней проверкой двигателя.</p> |
| Не сливается раствор моющего средства. | <ul style="list-style-type: none"> ■ ---- Выбрано («Без отжима» = без окончательного отжима)? → Страница 39 ■ Прочистите откачивающий насос. → Страница 43 ■ Прочистите канализационную трубу и/или сливной шланг. |
| В барабане не видно воды. | <p>Это не является неисправностью — вода ниже видимого уровня.</p> |
| Результат отжима неудовлетворительный. Бельё мокрое/слишком влажное. | <ul style="list-style-type: none"> ■ Это не является неисправностью — система контроля дисбаланса прервала отжим вследствие неравномерного распределения белья в машине. Равномерно распределите в барабане мелкие и крупные текстильные изделия. ■ Выбран режим защиты от сминания (в зависимости от модели)? ■ Выбрана слишком низкая скорость отжима? |
| Многokrатное начало отжима. | <p>Это не является неисправностью — система контроля дисбаланса пытается устранить неравномерное распределение белья в машине.</p> |
| Программа длится дольше, чем обычно. | <ul style="list-style-type: none"> ■ Это не является неисправностью — система контроля дисбаланса пытается устранить неравномерное распределение белья в машине, заново распределяя бельё в машине. ■ Это не является неисправностью — включена система контроля пенообразования — включаются дополнительные циклы полоскания. |
| Время выполнения программы изменяется во время цикла стирки. | <p>Это не является неисправностью — выполнение программы приводится в соответствие с процессом стирки. Это может привести к изменению индикации продолжительности программы на дисплее.</p> |

| Неисправности | Причина/способ устранения |
|---|---|
| Остатки воды в ячейке  для средства по уходу за бельём. | <ul style="list-style-type: none"> ■ Это не является неисправностью — не влияет на эффективность средства по уходу за бельём. ■ При необходимости промойте вставку. |
| Запах в стиральной машине. | <p>В зависимости от модели: выполните программу Очистить барабан 90 °C или Хлопок 90 °C без белья.</p> <p>Используйте универсальное моющее средство в виде порошка или моющее средство с отбеливателем.</p> <p>Указание: Для предотвращения пенообразования используйте только половину рекомендованного количества моющего средства. Не используйте средство для стирки шерсти или тонкого белья.</p> |
| На дисплее светится символ  . Из кюветы для моющих средств выступает пена. | <p>Загружено слишком много моющего средства?</p> <p>Разведите одну столовую ложку кондиционера в 1/2 л воды и залейте в ячейку II (не подходит для функциональной одежды для активного отдыха и спорта и пуховых изделий!).</p> <p>Уменьшите дозировку моющего средства для следующей стирки.</p> |
| Сильные шумы, вибрации и «перемещение» машины во время отжима. | <ul style="list-style-type: none"> ■ Ровно ли установлен прибор? Выровняйте прибор. → <i>Страница 21</i> ■ Зафиксированы ли ножки прибора? Зафиксируйте ножки прибора. → <i>Страница 21</i> ■ Сняты ли транспортировочные крепления? Снимите транспортировочные крепления. → <i>Страница 17</i> |
| Дисплей/индикаторные лампочки не функционируют во время работы машины. | <ul style="list-style-type: none"> ■ Перебой в подаче электроэнергии? ■ Сработал предохранитель? Включите/замените предохранитель. ■ В случае повторного возникновения неисправности вызовите специалиста сервисной службы. |
| Следы моющего средства на белье. | <ul style="list-style-type: none"> ■ Иногда в состав бесфосфатных моющих средств входят нерастворимые в воде вещества. ■ Выберите Полоскание или почистите бельё после стирки щёткой. |
| В режиме паузы на дисплее горит символ  . | <ul style="list-style-type: none"> ■ Слишком высокий уровень воды. Дозагрузка белья невозможна. При необходимости немедленно закройте дверцу загрузочного люка. ■ Для продолжения программы нажмите на клавишу . |
| В режиме паузы на дисплее не горит символ  . | <p>Дверца загрузочного люка разблокирована. Дозагрузка белья возможна.</p> |
| Если вы не сможете самостоятельно устранить неисправность (после выключения/включения) или в случае необходимости ремонта: | <ul style="list-style-type: none"> ■ Выключите прибор и извлеките вилку из розетки. ■ Закройте водопроводный кран и вызовите специалиста сервисной службы. |



Сервисная служба

Если не удастся самостоятельно устранить неисправность, обратитесь в нашу сервисную службу. → На последней странице

Мы всегда найдем соответствующее решение, чтобы избежать ненужного вызова технического специалиста.

При вызове специалиста сервисной службы обязательно укажите номер изделия (E-Nr.) и заводской номер (FD) вашего прибора.

| | |
|-------------|----------|
| E-Nr. _____ | FD _____ |
|-------------|----------|

Номер E Номер модели
Номер FD Заводской номер

Эти данные можно найти, *в зависимости от модели:

внутри загрузочного люка*/в открытой крышке цоколя для обслуживания машины* и на задней стороне прибора.

Положитесь на компетентность изготовителя.

В этом случае можно быть уверенным, что ремонт будет произведен грамотными специалистами с использованием фирменных запасных частей. Это гарантирует квалифицированно выполненный ремонт специалистами по эксплуатации, обслуживанию, ремонту и установке оборудования с использованием оригинальных запчастей.



Технические характеристики

Размеры:

850 x 600 x 590 мм

(высота x ширина x глубина)

Вес:

70–85 кг*

Подключение к электросети:

Сетевое напряжение 220–240 В,

50 Гц/60 Гц*

Номинальный ток 10 А/13 А*

Номинальная мощность 2300 Вт

Давление воды:

100–1000 кПа (1–10 бар)

Потребляемая мощность в выключенном состоянии:

0,12 Вт

Потребляемая мощность во включённом состоянии:

0,43 Вт

* в зависимости от модели



Гарантия на систему «Аква-стоп»

Только для приборов с системой «Аква-стоп»

Дополнительно к гарантийным обязательствам продавца в соответствии с договором купли-продажи и в дополнение к нашей гарантии на бытовой прибор мы гарантируем возмещение ущерба в следующих случаях:

1. Мы возмещаем частному пользователю ущерб, причиненный водой, возникший из-за неисправности нашей системы «Аква-стоп».
2. Эта гарантия действительна в течение всего срока эксплуатации прибора.
3. Гарантийные обязательства выполняются при условии квалифицированной установки и подключения прибора с системой «Аква-стоп» в соответствии с нашей инструкцией, включая также квалифицированно выполненное подсоединение удлинителя системы «Аква-стоп» (оригинальная запчасть).
Наша гарантия не распространяется на неисправные подводящие трубопроводы или арматуры до места подключения системы «Аква-стоп» к водопроводному крану.
4. Бытовые приборы с системой «Аква-стоп» принципиально не нуждаются во время работы в присмотре, а после работы не требуется закрывать водопроводный кран. Только в случае Вашего продолжительного отсутствия дома, например, отпуска в течение нескольких недель, водопроводный кран следует закрыть.

Контактные данные для всех стран Вы найдете в прилагаемом списке сервисных служб.

Robert Bosch Hausgeräte GmbH
Carl-Wery-Straße 34
81739 München, GERMANY



9001198643 (9604)