



AMM44BEXH

УВАЖАЕМЫЕ ГОСПОДА!

Устройства марки Hansa- это сочетание легкости в использовании и отличной эффективности. Каждое устройство перед отправкой с завода было тщательно проверено на безопасность и функциональность.

Во избежание ненадлежащего обслуживания перед включением кухонной вытяжки просим внимательно ознакомиться с настоящей инструкцией по эксплуатации

Ниже приводятся значения символов, используемых в настоящей инструкции:



Важная информация, касающаяся безопасности пользователя и правильной эксплуатации прибора.



Общая информация и полезные советы.



Риск, связанный с ненадлежащим обращением с прибором или выполнением операций, которые могут выполнять исключительно квалифицированные сотрудники, например, из числа сервиса производителя.



Вопросы охраны окружающей среды.



Пользователю запрещается выполнять данную операцию.

СОДЕРЖАНИЕ

ТЕХНИЧЕСКИЕ ДАННЫЕ	2
МЕРЫ ПРЕДОСТОРОЖНОСТИ	3
УКАЗАНИЯ ПО ТЕХНИКЕ БЕЗОПАСНОСТИ	4
УНИЧТОЖЕНИЕ / УТИЛИЗАЦИЯ ИСПОЛЬЗОВАННОГО УСТРОЙСТВА	8
СИСТЕМА ЗАЩИТЫ ОТ КОРОТКОГО ЗАМЫКАНИЯ	9
ПОСУДА	10
НАСТРОЙКА МИКРОВОЛНОВОЙ ПЕЧИ	12
УСТАНОВКА ВРАЩАЮЩЕГО ПОДНОСА	12
УСТАНОВКА УСТРОЙСТВА	13
ЭКСПЛУАТАЦИЯ	14
УСТРАНЕНИЕ НЕИСПРАВНОСТЕЙ	20
ЧИСТКА	20
ГАРАНТИЯ, ПОСЛЕГАРАНТИЙНОЕ ОБСЛУЖИВАНИЕ	21
ПОЛЕЗНЫЕ СОВЕТЫ	22
УСТАНОВКА ПРИБОРА В КУХОННУЮ МЕБЕЛЬ	24

ТЕХНИЧЕСКИЕ ДАННЫЕ

Модель	AMM44BEXH
Питание	230V~ / 50Hz
Рабочая частота [МГц]	2450
Уровень шума [дБ(А) re 1pW]	63
Расход мощности [Вт]	1750
Номинальная выходная микроволновая мощность [Вт]	900
Номинальная выходная мощность гриля	1750
Объем [л]	44
Диаметр вращающегося подноса [мм]	360
Внешние размеры (В x Ш x Г) [мм]	454,5 x 595 x 568,5
Микроволновая печь является устройством встраиваемого типа	V
Вес нетто [кг]	38



Устройство предназначено только для бытового использования.

Производитель оставляет за собой право вносить в конструкцию изделия изменения, не влияющие на его функционирование.



Иллюстрации в этом руководстве имеют только обзорный характер. Полное оборудование устройства находится в соответствующем разделе.

 ДЛЯ ТОГО ЧТОБЫ ИЗБЕЖАТЬ ВОЗДЕЙСТВИЯ ВОЗМОЖНОГО ЧРЕЗМЕРНОГО ВОЗДЕЙСТВИЯ МИКРОВОЛНОВОЙ ЭНЕРГИИ

 Ни при каких обстоятельствах не использовать печь с открытой дверцей, так как это может привести к вредному воздействию микроволновой энергии. Важно не выключать защитные блокировки и не пытаться что-либо делать с ними.

 Не вставлять никаких предметов между передней панелью печи и дверцей печи, и не позволять, чтобы грязь или остатки чистящего средства накапливались на уплотняющих поверхностях.

 Не пользоваться неисправной печью. Особенно важно, чтобы дверца печи надежно закрывалась, и, чтобы не были повреждены:

1 дверца (погнута, треснута)

2 петли и защелки (сломаны, треснуты или ослаблены)

 3 уплотнители дверцы и уплотняющие поверхности
Настраивать, проводить осмотр и ремонтировать микроволновую печь должен исключительно квалифицированный специалист сервисного центра производителя. Особенно это касается работ, когда нужно снять крышку, защищающую пользователя от микроволнового излучения.

 Не разрешайте детям младше 8 лет приближаться к прибору и его питающему кабелю.

 Не разрешается устанавливать микроволновую печь в кухонный шкаф*

 **ПРЕДУПРЕЖДЕНИЕ:** Прибор и его доступные части нагреваются во время эксплуатации. Необходимо избегать контакта с горячими частями. Не разрешайте детям младше 8 лет приближаться к прибору, разве что под надзором взрослых;

 Не следует чистить прибор паром

 Во время работы печи шкафы могут нагреваться;

* касается устройств, не предназначенных для встраивания

ИНСТРУКЦИЮ ВНИМАТЕЛЬНО ПРОЧИТАТЬ И СОХРАНИТЬ.



Для снижения пожарного риска, травмирования людей или воздействия чрезмерной микроволновой энергии во время пользования устройством, необходимо соблюдать основные нижеприведенные правила безопасности



Перед использованием внимательно прочитайте инструкцию по эксплуатации устройства.



В целях снижения риска возникновения пожара в камере печи необходимо следить за процессом приготовления.



Устройство использовать только согласно его назначению, описанному в инструкции. Не использовать коррозионные химические вещества в устройстве. Печь специально спроектирована для разогревания или приготовления пищи. Она не предназначена для промышленного или лабораторного использования.



ПРЕДУПРЕЖДЕНИЕ: Дети могут пользоваться печью, установленной в комбинированном режиме, если это происходит под контролем взрослых, так как при таком режиме генерируется высокая температура*;



ПРЕДУПРЕЖДЕНИЕ: Нельзя нагревать жидкости и другие продукты питания в плотно закрытой посуде, потому что они могут взорваться;













ПРЕДУПРЕЖДЕНИЕ: Это устройство может использоваться детьми в возрасте 8 лет и старше, лицами с ограниченными физическими, мануальными или умственными возможностями и лицами с отсутствием опыта и знания оборудования, если они находятся под постоянным присмотром или получили инструкции о том, как использовать устройство безопасным образом, и знакомы с рисками, связанными с использованием устройства. Дети не должны играть с прибором. Очистка и техническое обслуживание прибора не должны выполняться детьми в возрасте до 8 лет и без присмотра компетентного лица.













Пользоваться только такой посудой, которая подходит для использования в микроволновой печи;

* Касается устройств с грилем

-  Быть особенно внимательным, если в печи находится пища в упаковке из бумаги или пластмассы, так как существует риск возгорания;
-  В случае если наблюдается дым и/или возгорание, выключить устройство или отключить от сети электропитания, дверцу держать закрытой пока пламя полностью не погаснет;
Микроволновый подогрев напитков может привести к задержке кипения, поэтому следует соблюдать осторожность при обращении с емкостью;
-  Подробнее о чистке уплотнителей дверцы и прилегающих частей описано в соответствующем разделе данной инструкции.
-  Печь необходимо регулярно чистить и удалять остатки пищи
-  Если регулярно не очищать печь, это приведет к разрушению поверхности, что сократит срок службы и, возможно, приведет к опасной ситуации
-  Внимание! Если неотключаемый кабель питания поврежден, он должен быть заменен производителем или в сервисном пункте, или квалифицированным специалистом во избежание опасности.
-  Перед началом использования печи необходимо прокалить тэн гриля (во время прокалки тэна из вентиляционной решетки может слегка выходить дым)*:
- включить вентиляцию в помещении или открыть окно,
- установить работу печи в режиме гриля примерно на 3 минуты и прокалить тэн гриля без помещения в камеру пищи.
-  Печь должна быть установлена на ровной поверхности.
-  Вращающийся поднос и роликовая подставка должны находиться в печи во время приготовления. Блюда необходимо аккуратно класть на вращающийся поднос и осторожно с ним обращаться, чтобы не разбить.
-  Неправильно подобранная посуда для подрумянивания из-за высокой температуры может привести к тому, что вращающийся поднос треснет.

* Касается устройств с грилем

-  Мешочки использовать исключительно соответствующего размера и для приготовления в микроволновых печах.
-  Печь имеет несколько встроенных выключателей для защиты от излучения, когда открыта дверца. Не вмешиваться в работу выключателей.
-  Не включать пустую микроволновую печь. Существует угроза возникновения пожара, обугливания, искрения и повреждения поверхности внутри камеры, если включить пустую печь или поместить блюдо с низким содержанием воды.
-  Не выкладывать пищу непосредственно на вращающийся поднос. Чрезмерное нагревание вращающегося подноса может привести к тому, что он треснет.
-  Не подогревать бутылочки или детское питание для новорожденных в микроволновой печи. Неравномерное подогревание может привести к травмам.
-  Не использовать сосуды с узким горлышком, например, бутылки для сиропов.
-  Не жарить в микроволновой печи на жире и в глубокой посуде.
-  Не делать домашнюю консервацию в микроволновой печи, так как не всегда содержимое банки может достигнуть температуры кипения.
-  Не использовать печь в коммерческих целях. Данное устройство предназначено для бытового использования, или в таких объектах, как*: кухня для сотрудников; в магазинах, офисах и другой рабочей среде, для клиентов отелей, мотелей и других жилищных помещений, в сельских жилых домах, объектах для ночлега*;
-  Для того чтобы не допустить задержки кипения горячей жидкости и напитков, а также ожогов, необходимо перемешать жидкость перед тем, как поставить посуду в печь, и повторить - спустя половину времени приготовления. Затем оставить на короткое время в печи и еще раз перемешать перед тем, как вынуть посуду из печи.

 Следить за процессом приготовления, чтобы из-за чрезмерного времени приготовления блюдо не сгорело.

 Если устройство работает в комбинированном режиме, из-за высокой температуры в печи дети должны пользоваться ею только в присутствии взрослых.*

 Это устройство может использоваться лицами с ограниченными физическими, сенсорными или умственными способностями или с недостатком опыта и знаний, если это происходит под контролем или получили инструкции от лиц, ответственных за их безопасность. Не позволяйте детям играть прибором.

 Не перегревать пищу

 Не использовать камеру печи для складирования. Не хранить внутри печи легковоспламеняющиеся предметы, такие как хлеб, печенье, бумажные изделия и т.п. Если молния ударит в линию электропередач, печь может самостоятельно включиться.

 Удалить проволочные зажимы и металлические ручки из бумажных или пластиковых упаковок/мешочков перед тем, как поместить их в печь.

 Печь должна быть заземлена. Подключать только в исправную заземленную розетку. Смотреть “Система защиты от короткого замыкания”















 Некоторые продукты, такие как цельные яйца (варенные и/или сырые), вода с растительным маслом или жиром, герметически закрытые контейнеры и стеклянные банки могут взорваться, поэтому не следует подогревать их в такой печи.

 Микроволновая печь должна работать под присмотром взрослых. Не следует допускать, чтобы дети имели доступ к элементам панели управления или играли устройством.

 Не использовать микроволновую печь, если повреждены переключатели или вилка, если не работает должным образом, повреждена или упала.

 Не закрывать или блокировать вентиляционные отверстия печи.

* Касается устройств с грилем

-  Не хранить и не использовать печь на открытом воздухе.
-  Не использовать печь вблизи воды, кухонной раковины, в помещении с повышенной влажностью или вблизи плавательного бассейна.
-  Не погружать шнур и вилку электропитания в воду.
-  Шнур держать вдали от нагреваемых поверхностей.
-  Не допускать, чтобы шнур свисал со стола или столешницы.
-  Устройство должно использоваться с вмонтированной декоративной рамкой*
-  Поверхность внутри камеры устройства горячая после завершения работы.
-  Систематически проверять печь и шнур на наличие повреждений. Не пользоваться печью, если выявлены какие-либо повреждения.
-  Если прибор не будет содержаться в чистоте, то состояние его поверхностей может ухудшиться, что в свою очередь может повлиять на срок службы прибора или привести к опасным ситуациям.
-  Прибор не предназначен для управления с помощью наружного таймера или отдельного пульта дистанционного управления.
-  Поверхность прибора может сильно нагреваться во время работы. Будьте осторожны, не прикасайтесь к нагревательным элементам или внутренним стенкам печи.**
-  Поверхность шкафа, в который встроен прибор, может нагреваться*
-  Прибор следует располагать таким образом, чтобы штепсельная вилка была легкодоступной и в случае необходимости можно было отключить печь от питающей сети.
-  Разрешается использовать исключительно термощуп, предназначенный для данной модели прибора.***

* касается встраиваемых устройств



РАСПАКОВКА



На время транспорта кухонная вытяжка упакована и предохраняется таким образом, чтобы избежать ее повреждения. После распаковки просим поступать с упаковочными материалами способом, не угрожающим окружающей среде.

Все упаковочные материалы являются неопасными для окружающей среды, полностью (на 100%) годятся для вторичного использования и имеют маркировку соответствующим символом.

Внимание! Упаковочные материалы (полиэтиленовые пакеты, пенополистирол и т.д.) необходимо хранить вдали от детей.



ПРЕКРАЩЕНИЕ ЭКСПЛУАТАЦИИ



По окончании эксплуатации запрещается выбрасывать прибор вместе с бытовыми отходами. Необходимо сдать его в пункт приема электрических и электронных устройств для вторичной переработки. Об этом информирует символ, указанный в инструкции по эксплуатации, на вытяжке и на упаковке.

Используемые в приборе синтетические материалы годятся для вторичной переработки в соответствии с их назначением. Благодаря вторичному использованию материалов или другим формам использования старых и поврежденных электроприборов Вы вносите свой вклад в охрану своей окружающей среды.

Сведения об утилизирующем предприятии Вы можете получить в городской администрации, в коммунальных службах или в магазине бытовых приборов.

СИСТЕМА ЗАЩИТЫ ОТ КОРОТКОГО ЗАМЫКАНИЯ

ОПАСНОСТЬ

Опасность поражения электрическим током - некоторые из внутренних компонентов могут привести к серьезным травмам или смерти. Не демонтировать данное устройство.

ПРЕДУПРЕЖДЕНИЕ

Опасность поражения электрическим током. Неправильное использование заземления может привести к поражению электрическим током. Не подключать вилку к розетке, пока устройство не будет правильно установлено и заземлено.

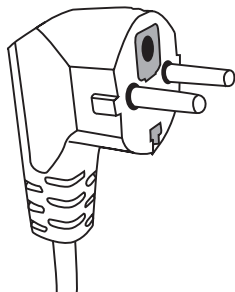

Данное устройство должно быть заземлено. В случае короткого замыкания заземление снижает риск поражения электрическим током, обеспечивая отвод тока через провод заземления. Микроволновая печь оснащена сетевым шнуром с проводом заземления и вилкой. Вилку необходимо вставлять в правильно установленную и заземленную розетку.

Если возникли вопросы по заземлению и подключению к электрической сети, необходимо проконсультироваться с квалифицированным электриком или специалистом сервисной

службы.

В случае использования удлинителя, он должен иметь трехжильный провод с заземленной розеткой.

Производитель не несет ответственности за ущерб или травмы, нанесенные в результате подключения печи к источнику питания без защитного отключения или неисправного защитного отключения.

В данном устройстве предусмотрен короткий сетевой шнур, чтобы не запутаться и не зацепиться за него.

Если применяется удлинитель:

- Номинальные электрические данные удлинителя должны быть, по крайней мере, такими же высокими, как номинальные электрические данные устройства.
- Удлинитель должен иметь 3- жильный провод с заземлением,
- Провод удлинителя должен быть положен таким образом, чтобы не свисал со столешницы или стола, где дети могут за него потянуть, зацепиться или произвольно вытянуть.

ПРЕДУПРЕЖДЕНИЕ



Риск травмирования людей. Герметически закрытая посуда может взорваться. Закрытую посуду открыть, а запаиваемые мешочки проколоть перед началом приготовления пищи.

Материалы, которые можно использовать в печи, и которых следует избегать при использовании печи.

Не вся неметаллическая посуда является безопасной для применения в печи. В случае сомнения можно проверить данную посуду, поступая следующим образом:

Испытание посуды:

- 1 Наполнить контейнер, безопасный для применения в печи, 1 стаканом холодной воды (250 мл), то же самое сделать с испытательной посудой.
- 2 Готовить на максимальной мощности 1 минуту.
- 3 Осторожно прикоснуться к посуде. Если посуда теплая, не использовать в микроволновой печи.
- 4 Не превышать время приготовления 1 минуту.

Материалы, которые нельзя использовать в микроволновой печи

Вид посуды	Примечания
Алюминиевый поднос	Может привести к возникновению электрической дуги. Пищу переложить в посуду, которая подходит для использования в микроволновой печи.
Картонная коробка с металлической ручкой	Может привести к возникновению электрической дуги. Пищу переложить в посуду, которая подходит для использования в микроволновой печи.
Металл или посуда с металлической каемкой	Металл не пропускает микроволнового излучения. Металлическая каемка может привести к возникновению электрической дуги.
Металлические крышки - закручиваемые	Могут привести к возникновению электрической дуги и возгоранию в печи.
Бумажные мешочки	Могут привести к возгоранию в печи.
Пенопласт	Пенопласт может плавиться или загрязнять находящуюся в печи жидкость, если будет задана высокая температура.
Древесина	Древесина в печи высыхает, в следствии чего могут возникнуть трещины или сломаться.

Материалы, которые можно использовать в микроволновой печи

Вид посуды	Примечания
Алюминиевая фольга	Только тонкие полоски. Небольшие гладкие куски можно использовать, чтобы накрыть тонкие ломтики мяса или птицы для предотвращения подгорания отдельных частей продуктов. Может возникнуть электрическая дуга, если фольга расположена слишком близко к стенкам печи. Фольга должна находиться на расстоянии 2.5 см от стенок печи.
Миска для подрумянивания	Следовать инструкции производителя. Дно миски для подрумянивания должно находиться на высоте не менее 5 мм над вращающимся подносом. При неправильном использовании вращающийся поднос может треснуть.
Столовая посуда	Только та, которая подходит для микроволновой печи. Следовать инструкции производителя. Не использовать посуду с трещинами или сколами.
Стекланные банки	Всегда снимать крышку. Использовать только для подогревания блюда до соответствующей температуры. Большинство стекланных банок не выдерживает высоких температур и могут треснуть.

Стекланная посуда	Использовать только термостойкую стеклянную посуду в печи. Убедиться, что на ней нет металлических каемок. Не использовать посуду с трещинами или сколами.
Мешочки для запекания в микроволновой печи	Следовать инструкции производителя. Не применять металлические зажимы.
Картонные тарелки и кружки	Сделать надрезы, чтобы вышел пар. Использовать только для кратковременного приготовления/разогревания. Не оставлять печь без присмотра во время приготовления.
Бумажные полотенца	Использовать только, чтобы накрыть разогреваемое блюдо для впитывания жира. Использовать только для кратковременного приготовления под постоянным присмотром.
Пергаментная бумага	Использовать только, чтобы накрыть блюдо для предотвращения брызг, для запекания.
Пластик	Только тот, который подходит для микроволновой печи. На этикетке должно быть указано „для микроволновой печи”. Не-которая пластиковая посуда становится мягкой, когда блюдо внутри нагревается. „Мешочки для запекания, и герметически закрытую пластиковую упаковку нужно надрезать, прокаль-вать, либо делать отверстия согласно указаниям на упаковке.
Пластиковая упаковка	Только та, которая подходит для микроволновой печи. Исполь-зовать только, чтобы накрыть блюдо во время приготовления с целью сохранения влажности. Не допускать, чтобы plástico-вая упаковка касалась блюда.
Термометры	Только та, которая подходит для микроволновой печи. (термо-метры для мяса и сахара).
Вощеная бумага	Использовать только, чтобы накрыть блюдо с целью предот-вращения брызг и сохранения влажности.

Материал посуды	Микровол-ны	Гриль	Режим Комби
Термостойкое стекло	ДА	ДА	ДА
Обычное стекло	НЕТ	НЕТ	НЕТ
Термостойкая керамика	ДА	НЕТ	НЕТ
Посуда из пластика безопасна при использо-вании в печи	ДА	НЕТ	НЕТ
Кулинарная бумага	ДА	НЕТ	НЕТ
Металлический поднос	НЕТ	ДА	НЕТ
Металлическая подставка (входящая в ком-плект микроволновой печи)*	НЕТ	ДА	НЕТ
Алюминиевая фольга и формы из алюминия	НЕТ	ДА	НЕТ

* Доступно только в некоторых моделях

НАСТРОЙКА МИКРОВОЛНОВОЙ ПЕЧИ

РУ

Название составных частей микроволновой печи



Вынуть печь и все материалы из картонной коробки и камеры печи. В комплект микроволновой печи входит:

Вращающийся поднос	1
Роликовое кольцо	1
Инструкция по эксплуатации	1
Подставка для гриля	1*

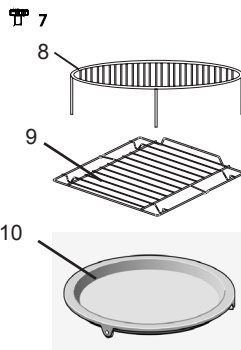
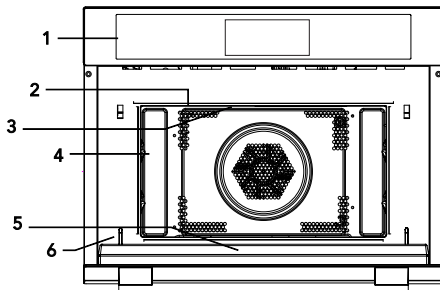
- 1) Панель управления
- 2) Нагревательный элемент гриля
- 3) Освещение
- 4) Направляющие
- 5) Стекло дверцы
- 6) Система блокировки - отключает печь от электропитания, если дверца откроется во время приготовления.
- 7) Крестовина для вращения блюда
- 8) Подставка для гриля*
- 9) Решетка для гриля*
- 10) Вращающееся блюдо



УСТАНОВКА ВРАЩАЮЩЕГО ПОДНОСА

- * 1  1 Запрещается прижимать и ставить вращающийся поднос вверх дном.
- 2  2 Во время приготовления всегда использовать вращающийся поднос и роликовое кольцо.
- 3**  3 Для приготовления или разогрева всегда помещать блюда на вращающийся поднос
- 4 Если вращающийся поднос треснет, необходимо обратиться в авторизованный сервисный пункт.
- Элементы оснащения:
1. Подставка для гриля
 2. Вращающийся поднос
 3. Роликовое кольцо

* Доступно в некоторых моделях. **Примечание:** Если в комплект микроволновой печи входит подставка для гриля, ее нужно использовать исключительно в режиме „ГРИЛЬ”. Подставку для гриля устанавливать на вращающийся поднос.

** Роликовое кольцо есть двух видов, в зависимости от модели. Они не являются взаимозаменяемыми.

- Удалить упаковочные материалы и элементы.
- Проверить печь с точки зрения таких повреждений, как вмятины, смещения, поломка дверцы.
- С поверхности снять защитную пленку.
- Не устанавливайте микроволновую печь, если она повреждена.



Не снимать светло-коричневую слюдяную пластину, прикрученную болтами внутри печи, которая служит для предохранения магнетрона.

Установка

1. Устройство предназначено только для бытового использования.
2. Микроволновую печь можно использовать только после того, как буде встроена в кухонную мебель*.
3. Способ установки в кухонную мебель представлен в “Памятке-инструкции”**.
4. Микроволновая печь должна быть установлена в шкафу шириной 60 см и на высоте 85 см от пола кухни*.

Не снимать ножки с нижней части печи*.

Блокировка впускных и выпускных отверстий может повредить печь.

Установить печь подальше от теле- и радиоприемников. Работа микроволновой печи может вызывать помехи при приеме радио- и телевизионных сигналов.

2. Печь подключить в стандартную розетку.

Но предварительно убедиться, что напряжение и частота розетки такие же, как на заводской табличке.

ПРЕДУПРЕЖДЕНИЕ: Не устанавливать печь над варочной плитой или другим устройством, выделяющим тепло. В данном случае можно повредить устройство и потерять гарантию.

Доступные поверхности могут быть горячими во время работы.



* Касается встраиваемых устройств

Переключение таймера

После подключения микроволновой печи к сети питания появится мигающий символ "00:00" и прозвучит один звуковой сигнал.

- 1) Нажмите на кнопку **+** или **-**, чтобы запрограммировать нужное время (между 00:00 и 23:59.)
- 2) Выберите нужное время и нажмите на **⌚**. Таймер запрограммирован.

Внимание:

- 1) Чтобы изменить время, нужно нажать на кнопку **⌚** и придержать 3 секунды. Запрограммированное время исчезнет, а на дисплее будут мигать цифры времени. Чтобы запрограммировать новое время, сначала нажмите на кнопку **+** или **-**, а затем на кнопку **⌚**, чтобы подтвердить параметр.
- 2) Чтобы изменить показания таймера на 10 минут, во время программирования нажмите и придержите **+** или **-**, каждое краткое нажатие изменяет программируемое время на 1 минуту.

Приготовление с использованием микроволн

- 1) Чтобы включить функцию приготовления в микроволновом режиме, нажмите на кнопку **≡**. На дисплее начнет мигать „01:00” и появится символ микроволн. Если операция не будет выполнена в течение 10 секунд, произойдет автоматическое подтверждение актуальной мощности. Чтобы запрограммировать мощность микроволн (от 100 Вт до 900 Вт), нажмите сначала на кнопку **P**, а затем установите мощность, нажимая на **+** или **-**. Чтобы запрограммировать время приготовления, нажмите на кнопку **⌚** и установите время при помощи кнопок **+** или **-**. Максимальное время приготовления зависит от выбранной мощности. Если мощность запрограммирована на 900 Вт, то максимальное время составит 30 минут, а в случае других мощностей - 90 минут.
- 4) Чтобы начать приготовление, нажмите на кнопку **⌚**.

Таблица. Мощность микроволн:







Мощность микроволн	100%	80%	50%	30%	10%
Дисплей	900 Вт	700 Вт	450 Вт	300 Вт	100 Вт

Ниже в таблице указывается мощность и продукты, которые можно приготовить при этом уровне мощности.







Мощность	Продукты
900 Вт	- Кипячение воды, подогрев - Приготовление блюд из курицы, рыбы, овощей
700 Вт	- Подогрев - Приготовление блюд из грибов, морепродуктов - Приготовление блюд из яиц и сыра
450 Вт	- Приготовление риса, супов
300 Вт	- Размораживание - Растапливание шоколада и масла
100 Вт	- Размораживание мягких/нежных продуктов - Размораживание продуктов неправильной формы - Размягчение мороженого - Подъем дрожжевого теста

Функция		Режим работы	
	Микроволны		Микроволны Микроволны Функция микроволн для приготовления и подогрева овощей, картофеля, риса, рыбы и мяса.
	Подогрев		Конвекция Наддув горячего воздуха При помощи горячего воздуха можно приготовить пищу таким же способом, как и в традиционном духовом шкафу. Функция микроволн не включена. Прежде чем поместить продукты в печь, рекомендуется предварительно ее подогреть.
			Запекание с вентилятором Гриль с вентилятором Функция служит для равномерного запекания продуктов и одновременного подрумянивания хрустящей корочки.
			Нижний подогрев с конвекцией Нижний нагрев + конвекция служит для приготовления таких продуктов, как пицца, выпечка мокрого теста, теста с фруктами, бисквита
			Гриль Гриль Гриль особенно удобен для приготовления тонко нарезанных кусочков мяса и рыбы.
	Функция комби		Конвекция Микроволны + горячий воздух Служит для быстрого приготовления продуктов.
			Запекание с вентилятором Режим микроволны + гриль с вентилятором удобен для приготовления небольших кусочков мяса, рыбы или овощей с одновременным подрумяниванием хрустящей корочки.
			Нижний подогрев с конвекцией Режим микроволны + нижний нагрев + конвекция удобен для продуктов, которые требуют быстрого приготовления и сильного подогрева.
			Гриль Микроволны + гриль Функция служит для быстрого приготовления продуктов с одновременным подрумяниванием хрустящей корочки (также запекания). Одновременно используются микроволны и гриль. Микроволны готовят продукт, а гриль его запекает.
	Автоматические программы	P01 - P13	Автоматические программы приготовления (13 готовых программ) можно использовать для приготовления различных блюд из мяса. Нужно выбрать блюдо и его вес.
		d01 - d03	Размораживание по весу (3 готовых программы). Нужно запрограммировать вес размораживаемого продукта







Приготовление с использованием функции гриля

- 1) Нажмите на , чтобы активировать функцию подогрева, на дисплее появится символ .
- 2) Нажмите на , **+** или **-**, чтобы выбрать режим гриля. Мощность гриля по умолчанию установлена на уровень 3. После выбора режима гриля на дисплее появится символ .
- 3) Нажмите на , чтобы запрограммировать нужную мощность гриля.
- 4) Нажмите на **+** или **-**, чтобы выбрать нужную мощность гриля из диапазона 1-3.
- 5) Нажмите на , чтобы запрограммировать нужное время работы. Время по умолчанию - 10 минут. Нажмите на **+** или **-**, чтобы выбрать нужное время из диапазона 10 мин - 90 мин.
- 6) Нажмите на , чтобы начать процесс приготовления.







Приготовление с использованием функции конвекции

- 1) Нажмите на , чтобы активировать функцию конвекции, на дисплее появится символ .
- 2) Нажмите на , **+** или **-**, чтобы выбрать режим конвекции. Температура по умолчанию - 180°C. После выбора режима конвекции на дисплее появится символ .
- 3) Нажмите на , чтобы запрограммировать нужную температуру.
- 4) Нажмите на **+** или **-**, чтобы выбрать нужную температуру из диапазона 50°C до 230°C.
- 5) Нажмите на , чтобы запрограммировать нужное время работы. Время по умолчанию - 10 минут. Нажмите на **+** или **-**, чтобы выбрать нужное время из диапазона 10 мин - 5 час.
- 6) Нажмите на , чтобы начать процесс приготовления.









Приготовление с использованием функции запекания с вентилятором

- 1) Нажмите на , чтобы активировать функцию подогрева, на дисплее появится символ .
- 2) Нажмите на , **+** или **-**, чтобы выбрать режим запекания с вентилятором. Температура по умолчанию - 180°C. После выбора режима запекания с вентилятором на дисплее появится символ .
- 3) Нажмите на , чтобы запрограммировать нужную температуру.
- 4) Нажмите на **+** или **-**, чтобы выбрать нужную температуру из диапазона 100°C до 230°C.
- 5) Нажмите на , чтобы запрограммировать нужное время работы. Время по умолчанию - 10 минут. Нажмите на **+** или **-**, чтобы выбрать нужное время из диапазона 10 мин - 5 час.
- 6) Нажмите на , чтобы начать процесс приготовления.









Приготовление с использованием функции нижнего подогрева с конвекцией

- 1) Нажмите на , чтобы активировать функцию подогрева, на дисплее появится символ .
- 2) Нажмите на , **+** или **-**, чтобы выбрать режим нижнего подогрева с конвекцией. Температура по умолчанию - 180°C. После выбора режима нижнего подогрева с конвекцией на дисплее появится символ .
- 3) Нажмите на , чтобы запрограммировать нужную температуру.
- 4) Нажмите на **+** или **-**, чтобы выбрать нужную температуру из диапазона 100°C до 230°C.
- 5) Нажмите на , чтобы запрограммировать нужное время работы. Время по умолчанию - 10 минут. Нажмите на **+** или **-**, чтобы выбрать нужное время из диапазона 10 мин - 5 час.
- 6) Нажмите на , чтобы начать процесс приготовления.









Приготовление с использованием функции комби (микроволны + гриль)

- 1) Нажмите на , чтобы активировать функцию комби (микроволны + гриль), на дисплее появятся символы  и .
- 2) Нажмите на , **+** или **-**, чтобы выбрать режим функции комби (микроволны + гриль). Мощность гриля по умолчанию установлена на уровень 3. После выбора режима гриля на дисплее появится символ .
- 3) Нажмите на , чтобы запрограммировать нужную мощность гриля.
- 4) Нажмите на **+** или **-**, чтобы выбрать нужную мощность гриля из диапазона 1-3.
Чтобы запрограммировать мощность микроволн (от 100 Вт до 700 Вт), нажмите сначала на кнопку , а затем установите мощность, нажимая на **+** или **-**. Мощность по умолчанию - 300 Вт.
- 6) Нажмите на , чтобы запрограммировать нужное время работы. Время по умолчанию - 10 минут. Нажмите на **+** или **-**, чтобы выбрать нужное время из диапазона 10 мин - 90 мин.
- 7) Нажмите на , чтобы начать процесс приготовления.







Приготовление с использованием функции комби (микроволны + конвекция)

- 1) Нажмите на , чтобы активировать функцию комби (микроволны + конвекция), на дисплее появятся символы  и .
- 2) Нажмите на , **+** или **-**, чтобы выбрать режим функции комби (микроволны + конвекция). Мощность гриля по умолчанию установлена на уровень 3. После выбора режима гриля на дисплее появится символ .
- 3) Чтобы запрограммировать температуру (из диапазона 50°C - 230°C), нажмите на кнопку , а затем на **+** или **-**, чтобы выбрать нужную температуру.
- 4) Чтобы запрограммировать мощность микроволн (от 100 Вт до 700 Вт), нажмите сначала на кнопку , а затем установите мощность, нажимая на **+** или **-**. Мощность по умолчанию - 300 Вт.
- 5) Нажмите на , чтобы запрограммировать нужное время работы. Время по умолчанию - 10 минут. Нажмите на **+** или **-**, чтобы выбрать нужное время из диапазона 10 мин - 90 мин.
- 6) Нажмите на , чтобы начать процесс приготовления.



Приготовление с использованием функции комби (микроволны + запекание с вентилятором)

- 1) Нажмите на , чтобы активировать функцию подогрева, на дисплее появятся символы  и .
- 2) Нажмите на , **+** или **-**, чтобы выбрать режим запекания с вентилятором. Температура по умолчанию - 180°C. После выбора режима запекания с вентилятором на дисплее появится символ .
- 3) Нажмите на , чтобы запрограммировать нужную температуру.
- 4) Нажмите на **+** или **-**, чтобы выбрать нужную температуру из диапазона 100°C до 230°C.
- 5) Чтобы запрограммировать мощность микроволн (от 100 Вт до 700 Вт), нажмите сначала на кнопку , а затем установите мощность, нажимая на **+** или **-**. Мощность по умолчанию - 300 Вт.
- 6) Нажмите на , чтобы запрограммировать нужное время работы. Время по умолчанию - 10 минут. Нажмите на **+** или **-**, чтобы выбрать нужное время из диапазона 10 мин - 90 мин.
- 7) Нажмите на , чтобы начать процесс приготовления.



Приготовление с использованием функции комби (микроволны + нижний подогрев + конвекция)

- 1) Нажмите на , чтобы активировать функцию комби (микроволны + нижний подогрев + конвекция), на дисплее появятся символы  и .
- 2) Нажмите на , **+** или **-**, чтобы выбрать режим функции комби (микроволны + нижний подогрев + конвекция). Температура по умолчанию - 180°C. После выбора режима конвекции на дисплее появится символ .
- 3) Чтобы запрограммировать температуру (из диапазона 100°C - 230°C), нажмите на кнопку **P**, а затем на **+** или **-**, чтобы выбрать нужную температуру.
- 4) Чтобы запрограммировать мощность микроволн (от 100 Вт до 700 Вт), нажмите сначала на кнопку **P**, а затем установите мощность, нажимая на **+** или **-**. Мощность по умолчанию - 300 Вт.
- 5) Нажмите на , чтобы запрограммировать нужное время работы. Время по умолчанию - 10 минут. Нажмите на **+** или **-**, чтобы выбрать нужное время из диапазона 10 мин - 90 мин.
- 6) Нажмите на , чтобы начать процесс приготовления.

Размораживание по весу

- 1) Нажмите на , чтобы активировать функцию размораживания по весу.
- 2) Нажмите на **+** или **-**, чтобы выбрать режим D01 или D02.
- 3) Нажмите на **P**.
- 4) Нажмите на **+** или **-**, чтобы запрограммировать вес продукта 200 г - 1000 г (D01) или 100 г - 500 г (D02).
- 5) Нажмите на , чтобы начать процесс размораживания.

Размораживание по времени

- 1) Нажмите на , чтобы активировать функцию размораживания по времени.
- 2) Нажмите на **+** или **-**, чтобы выбрать режим D03.
- 3) Нажмите на **P**.
- 4) Нажмите на **+** или **-**, чтобы запрограммировать время размораживания (макс. время 90 мин)
- 5) Нажмите на , чтобы начать процесс размораживания.

Приготовление с использованием готовых программ

В память прибора введены 13 автоматические программы приготовления. Необходимо выбрать соответствующую программу и указать вес продукта. Мощность и температура выбираются автоматически.

- 1) Нажмите на **Auto**, чтобы активировать функцию авто.
- 2) Нажмите на **Auto**, **+** или **-**, чтобы выбрать нужную автоматическую программу из диапазона P01-P13.
- 3) Нажмите на **P**.
- 4) Нажмите на **+** или **-**, чтобы запрограммировать вес продукта [г]
- 5) Нажмите на , чтобы начать процесс приготовления.





Таблица. Автоматические программы:

Программа	Категория	Продукты
P01**	Овощи	Свежие овощи
P02**	Закуски	Картофель - очищенный/сваренный
P03*	Закуски	Картофель - печеный Когда прозвучит звуковой сигнал, необходимо перевернуть продукт. Следующий этап смешанного приготовления начинается автоматически.
P04	Мясо птицы / рыба	Порции курицы / порции рыбы Когда прозвучит звуковой сигнал, необходимо перевернуть продукт. Следующий этап смешанного приготовления начинается автоматически.
P05*	Выпечка	Пироги
P06*	Выпечка	Яблочный пирог
P07*	Выпечка	Киш
P08**	Подогрев	Напитки / супы
P09**	Подогрев	Блюдо на тарелке
P10**	Подогрев	Соусы / гуляш / рагу
P11*	Замороженные продукты	Замороженная пицца
P12*	Замороженные продукты	Замороженный картофель фри
P13*	Замороженные продукты	Замороженная лазанья



- Программы, обозначенные символом * имеют этап подогрева. Во время подогрева процесс приготовления приостанавливается и появляется символ подогрева. После окончания подогрева прозвучит звуковой сигнал и начинает мигать символ подогрева.
- Программы, обозначенные символом **, имеют только функцию микроволн.



Функция подогрева

Функцию подогрева можно включить после выбора функций: принудительной циркуляции воздуха, конвекции, комби (микроволны + конвекция), комби (микроволны + запекание с вентилятором).

- 1) Нажмите на , на дисплее появится символ .
- 2) Чтобы начать подогрев, нажмите на кнопку . После достижения нужной температуры прозвучат три звуковых сигнала "бип". Если вы хотите прервать процесс подогрева, просто откройте дверцу или нажмите на кнопку . Внимание: Функция подогрева работает только при условии выбора вышеупомянутых режимов. Во время подогрева функция микроволн выключена.

Защита от детей

Включение блокады для защиты от детей: В режиме готовности нажмите на  и придержите 3 секунды - прозвучит длинный звуковой сигнал, сигнализирующий включение блокады для защиты от детей и на дисплее загорится символ .

Разблокирование: Если блокада для защиты от детей активна, нажмите на  и придержите 3 секунды - прозвучит длинный звуковой сигнал, сигнализирующий выключение блокады для защиты от детей, а на дисплее перестанет светиться символ .

УСТРАНЕНИЕ НЕИСПРАВНОСТЕЙ

Микроволновая печь вызывает помехи в телевизоре	Помехи при приеме радио- и телевизионных сигналов могут возникать во время работы микроволновой печи. Такая же ситуация возникает в случае работы электрических приборов, например, миксера, пылесоса, электрического вентилятора. Это нормальное явление.
Печь плохо освещает	Во время приготовления с низкой микроволновой мощностью освещение печи может быть более слабым. Это нормальное явление.
На дверце накапливается пар, горячий воздух выходит через вентиляционные отверстия	От готовящихся блюд может исходить пар. Большая его часть выходит через вентиляционные отверстия. Но некоторая часть может накапливаться на холодном месте, таком как дверца печи. Это нормальное явление.

Неисправность	Возможная причина	Устранение
Не включается микроволновая печь.	Сетевой шнур не правильно подключен к розетке	Вынуть вилку из розетки и повторно ее вставить через 10 секунд.
	Перегорел предохранитель или сработал защитный выключатель.	Заменить предохранитель или защитный выключатель (Ремонт только в Сервисном Центре Amica)
	Проблема в розетке	Проверить розетку, подключив другие электрические приборы.
Печь не греет.	Не правильно закрыта дверца.	Хорошо закрыть дверцу.
Стекло вращающийся поднос издает шум во время работы микроволновой печи	Загрязнено роликовое кольцо и дно микроволновой печи.	Смотреть "Чистка и уход за микроволновой печью"

ЧИСТКА

Перед чисткой убедиться, что печь отключена от источника питания.

- a) После использования внутри печи протереть влажной тканью.
- b) Аксессуары очистить обычным способом в мыльной воде.
- c) Если загрязнены рама дверцы, уплотнитель и прилегающие элементы, протереть влажной тканью. При очистке поверхности дверцы и печи использовать только мягкие, не абразивные мыла или моющие средства путем нанесения губкой или мягкой тканью.

Во время чистки стеклянной части дверцы не использовать никаких агрессивных или абразивных чистящих средств, не использовать губки с металлической нитью, так как это может поцарапать поверхность или повредить стекло.

Для очистки внутри камеры необходимо: налить в миску 300 мл воды и положить половинку лимона, поместить в печь, включить ее с мощностью 100% на 10 минут.

После очистки отключить печь от источника питания и протереть внутри мягкой сухой тканью.

Гарантия

Правила гарантийного обслуживания изложены в гарантийном талоне.
Производитель не отвечает за какой-либо ущерб, причиненный в результате ненадлежащего обращения со стиральной машины.

Заявление производителя

Настоящим производитель свидетельствует, что данный бытовой прибор отвечает основным требованиям нижеприведенных европейских директив:

- директива по низковольтному оборудованию **2006/95/EC**,
- директива по электромагнитной совместимости **2004/108/EC**,
- директива по экологическому проектированию **2009/125/EC**

Прибор маркируется знаком соответствия **CE** и на него выдана декларация соответствия для предъявления в органы контроля за рынком.

Таблица. Советы – выпечка / горячий воздух

Тип	Лоток	Уровень	Температура	Время (мин)
Ореховый пирог	Форма для торта	Вращающееся блюдо	170/180	30/35
Фруктовый тарт	Форма для торта Ø 28 см	Вращающееся блюдо, небольшая круглая решетка	150/160	35/45
Кулич	Форма для торта	Вращающееся блюдо	170/190	30/45
Круглые выпечные изделия, напр., пицца с картофелем	Стеклоанная форма	Вращающееся блюдо, небольшая круглая решетка	160/180	50/70
Бисквит	Форма для торта Ø 26 см	Вращающееся блюдо, небольшая круглая решетка	160/170	40/45
Бисквитный рулет с желе	Стеклоанная форма	1	110	35/45
Вишневый пирог	Стеклоанная форма	1	170/180	35/45

Советы относительно форм для выпечки

Чаще всего для выпечки используются черные металлические формы. Однако для выпечки в микроволновой печи предлагаем использовать стеклянные, керамические или пластмассовые формы для выпечки. Формы должны быть стойкими к воздействию температуры до 250°C. Если вы используете именно такие формы, выпечка может не подрумянится.

Советы относительно выпечки

Разные виды теста и разное количество требуют разного времени выпечки и определенной температуры. Попробуйте сначала печь при низкой температуре, а потом ее повысить, если это будет необходимо. При низких температурах тесто пропекается более равномерно. Всегда ставьте форму на середину вращающегося блюда.

Советы относительно выпечных изделий

Как убедиться, что тесто пропеклось.

Проткните изделие в середине деревянной палочкой за 10 минут до окончания времени выпечки. Если тесто пропеклось, то она останется чистой.

Если отдельные места изделия стали слишком темными:

В следующий раз выбирайте более низкую температуру и выпекайте тесто дольше.

Если тесто слишком сухое

Охлажденное изделие проткните в нескольких местах деревянной палочкой. Полейте его по своему вкусу алкогольной пропиткой или фруктовым соком. В следующий раз увеличьте температуру на 10° и уменьшите время выпечки.

Если изделие не выходит из формы

Дайте ему постоять некоторое время в форме (5-10 минут), должно выйти из формы значительно легче. Однако если и в этом случае не выйдет, то осторожно подденьте ножом изделие по краю. В следующий раз смажьте форму большим количеством масла.

Советы относительно экономии энергии

При приготовлении более чем одного изделия рекомендуется выпекать их одно за другим, пока печь еще не остыла. Это позволит сократить время выпечки для второго и последующих изделий.

Рекомендуется использовать темную жаропрочную посуду – окрашенную или лакированную в черный цвет – такие формы лучше поглощают тепло.

При длительном времени приготовления печь можно выключить за 10 минут до окончания приготовления, используя остаточное тепло для доведения блюда до готовности.

Какой тип жаропрочной посуды можно использовать?

Функция микроволн

При использовании режима микроволн не забывайте, что металл отражает микроволновую энергию. Используйте жаропрочную посуду из стекла, фарфора, керамики, пластика и бумаги. Эти материалы пропускают микроволны.

Нельзя использовать в микроволновых печах металлические принадлежности и металлическую посуду, а также посуду с рисунком, нанесенным металлосодержащими красками. Также нельзя использовать стеклянную и керамическую посуду с металлической отделкой или содержанием металлических примесей (напр. свинцовое стекло).

Идеальным материалом для использования в микроволновых печах является стекло, фарфор, керамика и жаростойкий пластик. Посуду из тонкого стекла или фарфора можно ставить в печь только на короткое время (напр. подогрев).

Горячая пища отдает тепло посуде, поэтому посуда может сильно нагреваться. Поэтому будьте осторожны, пользуйтесь кухонными прихватками!

Как проверить жаропрочную посуду, которую предполагается использовать?

Поместите посуду в печь на 20 минут при максимальной мощности микроволн. Если посуда остается холодной или не слишком сильно нагревается, она годится. Если же она сильно нагревается или вызывает искрение, она не годится для микроволновых печей.

Функция гриля и горячего воздуха

В случае функции гриль жаропрочная посуда должна быть стойкой к воздействию температуры не ниже 300°C.

Пластмассовая посуда не годится для использования в режимах с функцией гриля.

Микроволны + функция гриля

В случае функции микроволны + гриль посуда должна быть пригодна как для микроволн, так и для гриля.

Алюминиевые лотки и алюминиевая фольга

Готовые продукты в алюминиевых лотках или в алюминиевой обертке могут использоваться в микроволновых печах при условии соблюдения следующих правил:

- Необходимо обращать внимание на рекомендации производителей, размещенные на каждой упаковке.
- Алюминиевые лотки не должны быть выше 3 см и не должны соприкасаться с внутренней поверхностью стенок печи (мин. расстояние 3 см). Необходимо снять все алюминиевые крышки.
- Поместите алюминиевый лоток непосредственно на вращающееся блюдо. Если вы используете металлическую решетчатую подставку, то лоток нужно поставить на фарфоровую тарелку. Запрещается ставить лоток непосредственно на металлическую подставку!
- Время приготовления будет дольше, поскольку микроволны припадают в продукт только сверху. Если у вас есть сомнения, используйте только такую посуду, которая пригодна для микроволновых печей.
- Алюминиевая фольга может использоваться для отражения микроволн в процессе размораживания. Нежные продукты, такие как мясо птицы, мясной фарш и др., можно прикрыть по бокам небольшими кусочками фольги, чтобы не допустить до их перегрева.
- Важно: алюминиевая фольга не может находиться ближе 2,5 см от боковых стенок печи, т.к. может стать причиной искрения.

Крышки

Рекомендуем использовать стеклянные или пластмассовые крышки или пленку, поскольку:

1. Это предохраняет от чрезмерного испарения влаги (главным образом, во время длительного приготовления);
2. Процесс приготовления ускоряется;
3. Продукты не пересыхают;
4. Сохраняется аромат пищи.

В крышке должны быть отверстия, чтобы внутри не создавалось давление. Пластмассовые пакеты должны быть открыты. Бутылочки и баночки с детским питанием и другие подобные упаковки должны подогреваться только без крышки, в противном случае они могут взорваться.

УСТАНОВКА ПРИБОРА В КУХОННУЮ МЕБЕЛЬ

РУ

- 1) Прибор предназначен исключительно для домашнего пользования.
- 2) Данная микроволновая печь предназначена исключительно для встраивания в кухонную мебель. Не предназначена для работы в качестве отдельностоящего прибора и не должна устанавливаться в шкафах.
- 3) Кухонная мебель не может иметь заднюю стенку. Сзади прибора необходимо оставить свободное пространство для циркуляции воздуха.
- 4) Задний край цоколя / монтажной полки должен располагаться не ближе 100 мм от стены помещения (за прибором должна иметься свободное место).
- 5) Шкаф, в который встраивается микроволновая печь, должен иметь с торца вентиляционное отверстие мин. 250 мм².

Внимание:

- Вентиляционные отверстия и канал для циркуляции воздуха ничем не должны перекрываться.
- Надлежащая работа прибора гарантируется при условии правильного монтажа в кухонной мебели.
- Кухонная мебель должна быть изготовлена из материалов, стойких к повышенным температурам (до 90°C).
- Прибор укомплектован штепсельной вилкой. Подключайте его только к правильно установленной розетке с заземлением, причем при правильно выполненном монтаже штепсельная вилка должна быть легкодоступной.
- Сетевое напряжение должно отвечать напряжению, указанному на заводском щитке микроволновой печи.
- Запрещается использовать какие-либо адаптеры, тройники и удлинители. Перегрузка может привести к пожару.

250 см²

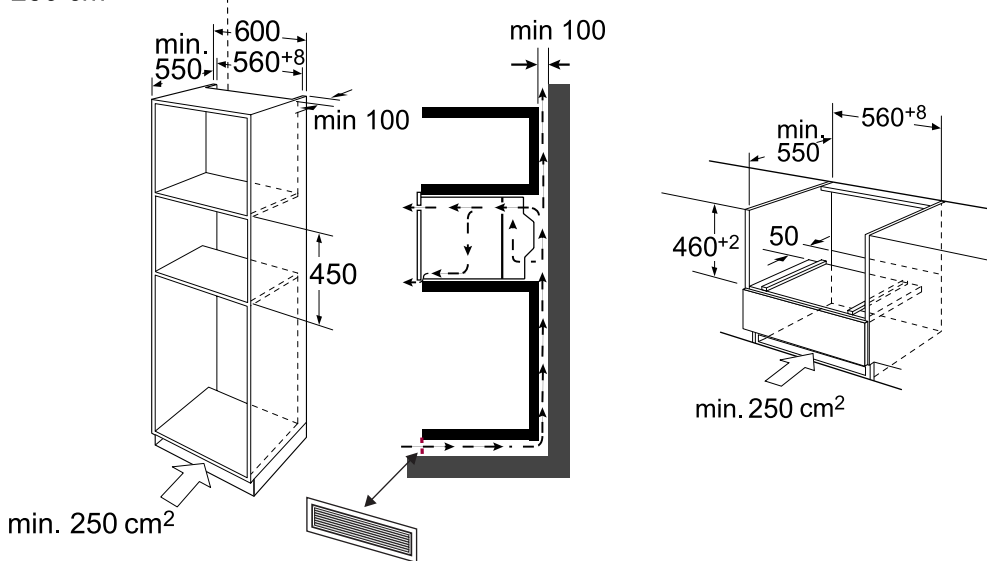

УСТАНОВКА ПРИБОРА В КУХОННУЮ МЕБЕЛЬ

Осторожно вставьте прибор в нишу, убедитесь, что он располагается на одинаковом расстоянии от стенок мебельного шкафа.

Откройте дверцу прибора и прикрепите ее при помощи винтов, входящих в комплект изделия. Обратите внимание на то, чтобы сетевой шнур не был зажат между элементами мебели.

RU

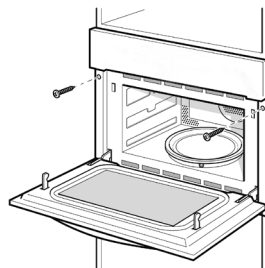
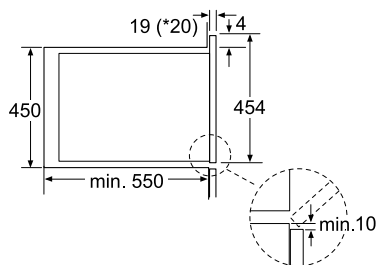
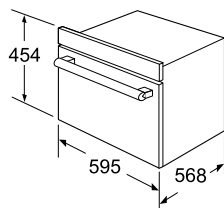



Амика Вронки С.А
Ул. Мицкевича, 52
64-510 Вронки, Польша
Тел. 67 25 46 100
Факс 67 25 40 320