

☎ Beratung und Reparaturauftrag bei Störungen  
 D 0911 70 440 040  
 A 0810 550 511  
 CH 0848 840 040

Die Kontaktdaten aller Länder finden Sie im beiliegenden Kundendienst-Verzeichnis.

**Robert Bosch Hausgeräte GmbH**  
 Carl-Wery-Straße 34  
 81739 München, GERMANY  
 www.bosch-home.com



8001031457



Register your new Bosch now:  
[www.bosch-home.com/welcome](http://www.bosch-home.com/welcome)



**BGL8... / BGB8...**  
 In'genius



de	Gebrauchsanleitung	sv	Bruksanvisning	hu	Használati utasítás
en	Instruction manual	fi	Käyttöohje	kk	Қолдану туралы нұсқаулар
fr	Mode d'emploi	es	Instrucciones de uso	ru	Инструкция по эксплуатации
it	Istruzioni per l'uso	pt	Instruções de serviço	ro	Instrucțiuni de utilizare
nl	Gebruiksaanwijzing	el	Οδηγίες χρήσης	fa	راهنمای استفاده
da	Bruksanvisning	tr	Kullanım kılavuzu	ar	إرشادات الاستخدام
no	Bruksanvisning	pl	Instrukcja obsługi		



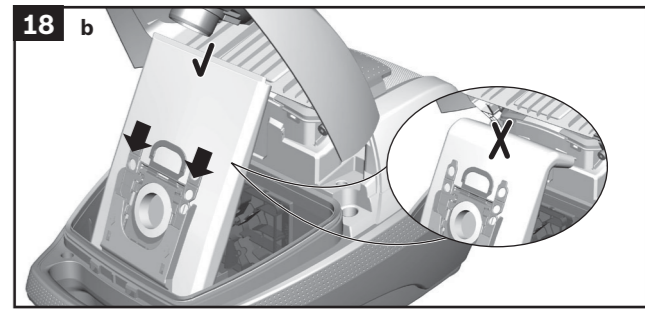
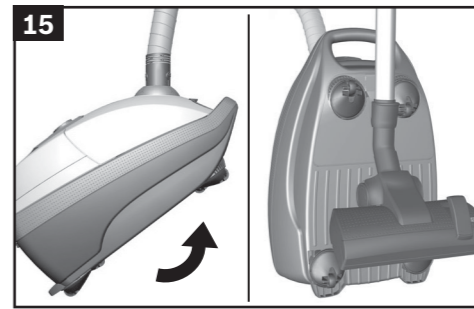
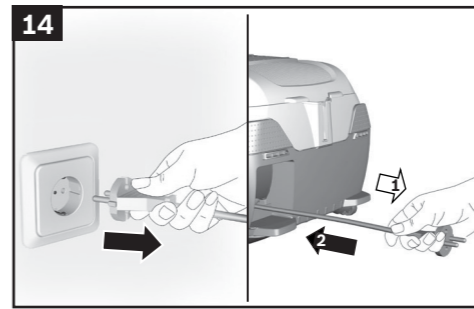
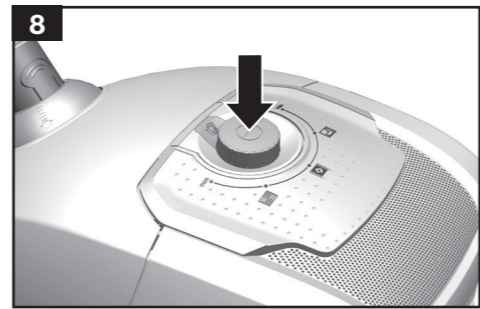
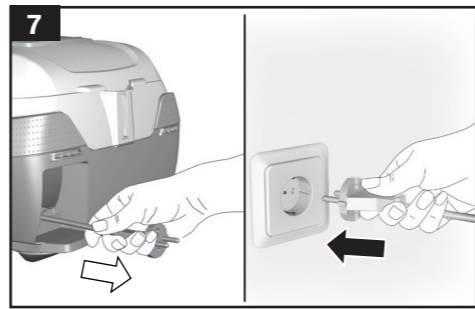
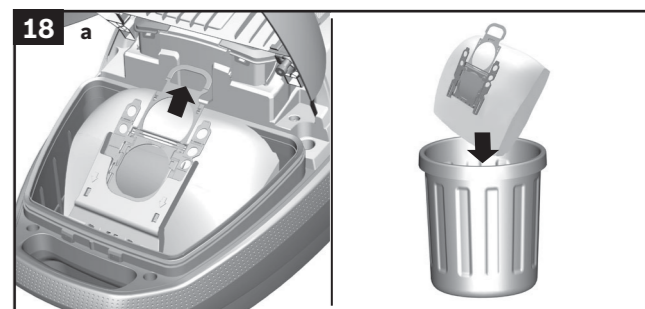
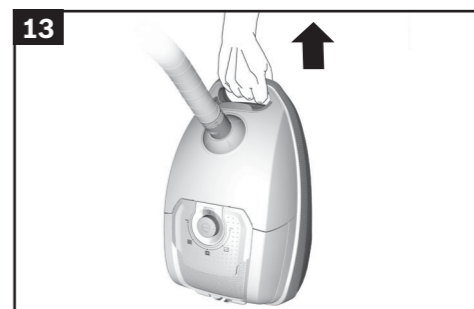
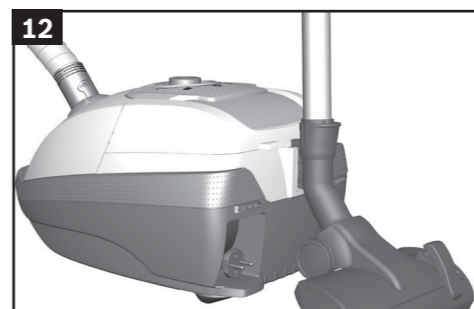
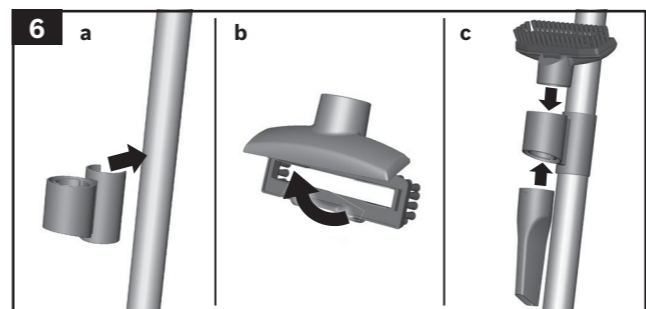
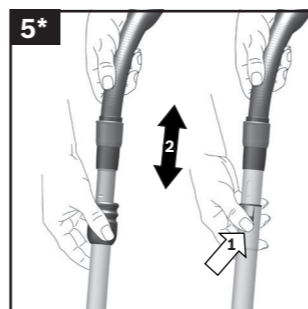
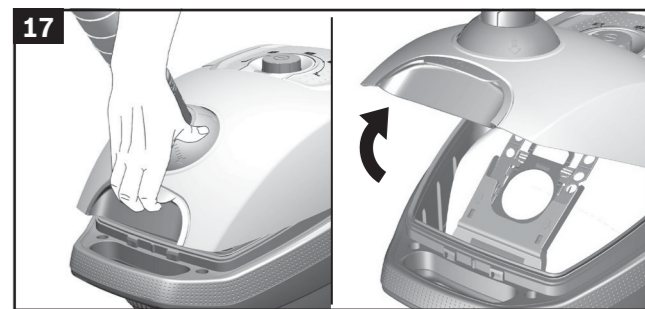
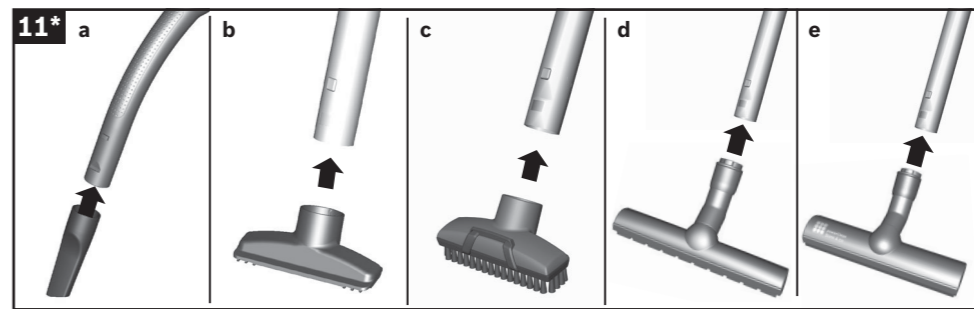
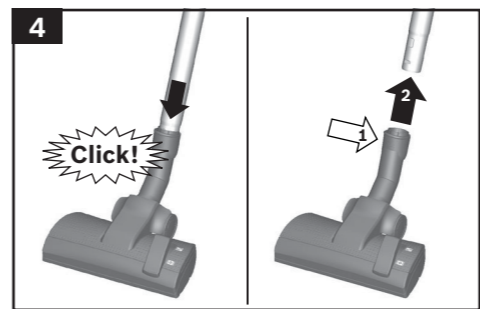
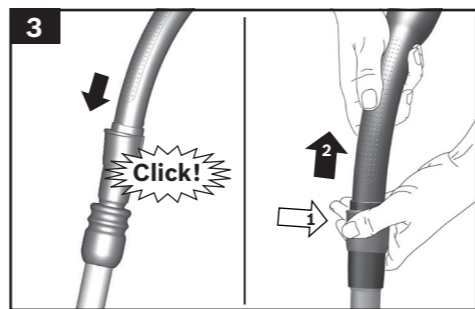
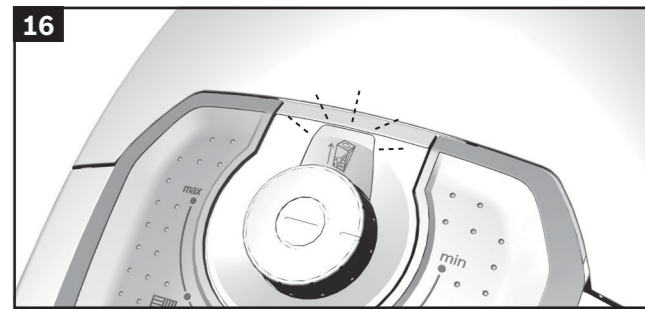
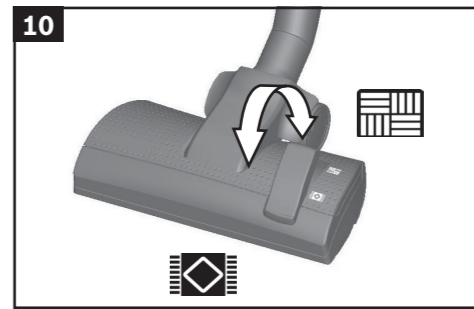
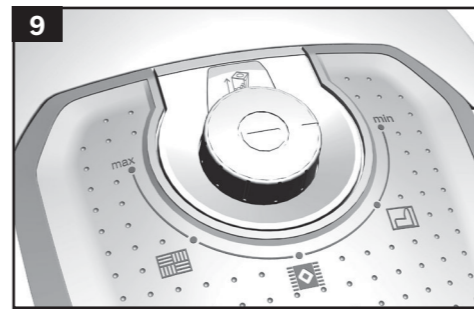
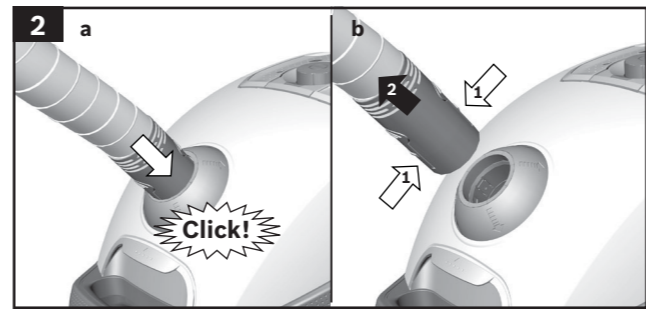
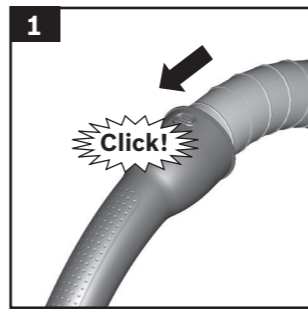

<b>de</b>	Sicherheitshinweise.....	2	
	Gerätebeschreibung .....	38	
<b>en</b>	Safety information .....	3	
	Your vacuum cleaner.....	41	
<b>fr</b>	Consignes de sécurité .....	5	
	Description de l'appareil.....	45	
<b>it</b>	Istruzioni di sicurezza .....	7	
	Descrizione dell'apparecchio .....	48	
<b>nl</b>	Veiligheidsvoorschriften.....	8	
	Beschrijving van het toestel .....	52	
<b>da</b>	Sikkerhedsanvisninger .....	10	
	Beskrivelse.....	55	
<b>no</b>	Sikkerhetshenvisninger .....	12	
	Beskrivelse av apparatet.....	58	
<b>sv</b>	Säkerhetsanvisningar .....	13	
	Produktbeskrivning.....	61	
<b>fi</b>	Turvallisuusohjeet .....	15	
	Laitteen kuvaus.....	64	
<b>es</b>	Consejos de seguridad .....	16	
	Descripción de los aparatos .....	67	
<b>pt</b>	Instruções de segurança.....	18	
	Descrição do aparelho.....	71	
<b>el</b>	Υποδείξεις ασφαλείας.....	20	
	Περιγραφή της συσκευής .....	74	
<b>tr</b>	Güvenlik bilgileri .....	22	
	Cihaz açıklaması .....	78	
<b>pl</b>	Wskazówki dotyczące bezpieczeństwa .....	24	
	Opis urządzenia .....	81	
<b>hu</b>	Biztonsági útmutató.....	25	
	A készülék leírása.....	84	
<b>kk</b>	<b>Қауіпсіздік нұсқалары</b> .....	27	
	<b>Сіздің шаңсорғышыңыз</b> .....	87	
<b>ru</b>	Указания по технике безопасности.....	29	
	Описание прибора .....	91	
<b>ro</b>	Indicații de siguranță .....	31	
	Descrierea aparatului.....	94	
34	اطلاعات ایمنی .....		<b>fa</b>
101	چارو برقی شما .....		
37	إرشادات الأمان .....		<b>ar</b>
104	وصف الجهاز .....		

Die Gebrauchsanweisung bitte aufbewahren.

Bei Weitergabe des Staubsaugers an Dritte bitte Gebrauchsanweisung mitgeben.

## Bestimmungsgemäße Verwendung

Dieses Gerät ist für den Haushalt oder in haushaltsähnlichen, nicht-gewerblichen Anwendungen bestimmt. Haushaltsähnliche Anwendungen umfassen z. B. die Verwendung in Mitarbeiterräumen von Läden, Büros, landwirtschaftlichen und anderen gewerblichen Betrieben, sowie die Nutzung durch Gäste von Pensionen, kleinen Hotels und ähnlichen Wohneinrichtungen. Dieses Gerät ist für eine Nutzung bis zu einer Höhe von maximal 2000 Metern über dem Meeresspiegel bestimmt. Den Staubsauger ausschließlich gemäß den Angaben in dieser Gebrauchsanweisung verwenden.

### Um Verletzungen und Schäden zu vermeiden, darf der Staubsauger nicht benutzt werden für:

- das Absaugen von Menschen oder Tieren.
- das Absaugen von:
  - gesundheitsschädlichen, scharfkantigen, heißen oder glühenden Substanzen.
  - feuchten oder flüssigen Substanzen.
  - leicht entflammaren oder explosiven Stoffen und Gasen.
  - Asche, Ruß aus Kachelöfen und Zentral-Heizungsanlagen.
  - Tonerstaub aus Druckern und Kopierern.

## Ersatzteile, Zubehör, Staubbeutel

Unsere Original-Ersatzteile, unser Original-Zubehör und -Sonderzubehör sind ebenso wie unsere Original-Staubbeutel auf die Eigenschaften und Anforderungen unserer Staubsauger abgestimmt. Wir empfehlen Ihnen daher die ausschließliche Verwendung unserer Original-Ersatzteile, unseres Original-Zubehörs und -Sonderzubehörs und unserer Original-Staubbeutel. Auf diese Weise können Sie eine lange Lebensdauer sowie eine dauerhaft hohe Qualität der Reinigungsleistung Ihres Staubsaugers sicherstellen.

### ! Hinweis:

- Die Verwendung von nicht passgenauen oder qualitativ minderwertigen Ersatzteilen, Zubehör/ Sonderzubehör und Staubbeuteln kann zu Schäden an Ihrem Staubsauger führen, die nicht von unserer Garantie erfasst werden, sofern diese Schäden gerade durch die Verwendung derartiger Produkte verursacht wurden.

## Sicherheitshinweise

Dieser Staubsauger entspricht den anerkannten Regeln der Technik und den einschlägigen Sicherheitsbestimmungen.

- Das Gerät kann von Kindern ab 8 Jahren und darüber und von Personen mit verringerten physischen, sensorischen oder mentalen Fähigkeiten oder Mangel an Erfahrung und / oder Wissen benutzt werden, wenn sie beaufsichtigt werden oder bezüglich des sicheren Gebrauchs des Gerätes unterwiesen wurden und die daraus resultierenden Gefahren verstanden haben.
- Kinder dürfen nicht mit dem Gerät spielen.
- Reinigung und Benutzer-Wartung dürfen nicht durch Kinder ohne Beaufsichtigung durchgeführt werden.
- Plastiktüten und Folien sind außer Reichweite von Kleinkindern aufzubewahren und zu entsorgen.  
=> Es besteht Erstickungsgefahr!

## Sachgemäßer Gebrauch

- Staubsauger nur gemäß Typenschild anschließen und in Betrieb nehmen.
- Niemals ohne Staubbeutel bzw. Staubbehälter, Motorschutz- und Ausblasfilter saugen.  
=> Gerät kann beschädigt werden!
- Niemals mit Düse und Rohr in Kopfnähe saugen.  
=> Es besteht Verletzungsgefahr!
- Beim Saugen auf Treppen muss das Gerät immer unterhalb des Benutzers stehen.
- Das Netzanschlusskabel und den Schlauch nicht zum Tragen / Transportieren des Staubsaugers benutzen.
- Wenn die Netzanschlussleitung dieses Gerätes beschädigt ist, muss sie durch den Hersteller oder seinen Kundendienst oder eine ähnlich qualifizierte Person ersetzt werden, um Gefährdungen zu vermeiden.
- Bei einer Betriebsdauer von mehr als 30 Minuten Netzanschlusskabel vollständig ausziehen.
- Nicht am Anschlusskabel, sondern am Stecker ziehen, um das Gerät vom Netz zu trennen.
- Das Netzanschlusskabel nicht über scharfe Kanten ziehen und nicht einquetschen.

- Achten Sie darauf, dass der Netzstecker beim automatischen Kabeleinzug nicht gegen Personen, Körperteile, Tiere oder Gegenstände geschleudert wird.  
=> Netzanschlusskabel mit Hilfe des Netzsteckers führen.
- Vor allen Arbeiten am Staubsauger Netzstecker ziehen.
- Beschädigten Staubsauger nicht in Betrieb nehmen. Beim Vorliegen einer Störung Netzstecker ziehen.
- Um Gefährdungen zu vermeiden, dürfen Reparaturen und Ersatzteileaustausch am Staubsauger nur vom autorisierten Kundendienst durchgeführt werden.
- Staubsauger vor Witterungseinflüssen, Feuchtigkeit und Hitzequellen schützen.
- Keine brennbaren oder alkoholhaltigen Stoffe auf die Filter (Staubbeutel, Motorschutzfilter, Ausblasfilter etc.) geben.
- Staubsauger ist für den Baustellenbetrieb nicht geeignet.  
=> Einsaugen von Bauschutt kann zur Beschädigung des Gerätes führen.
- Gerät ausschalten und Netzstecker ziehen, wenn nicht gesaugt wird.
- Ausgediente Geräte sofort unbrauchbar machen, danach das Gerät einer ordnungsgemäßen Entsorgung zuführen.

#### ! Bitte beachten

- Die Netzsteckdose muss über eine Sicherung von mindestens 16A abgesichert sein. Sollte die Sicherung beim Einschalten des Gerätes einmal ausgelöst werden, so kann dies daran liegen, dass gleichzeitig andere Elektrogeräte mit hohem Anschlusswert am gleichen Stromkreis angeschlossen sind.  
Das Auslösen der Sicherung ist vermeidbar, indem Sie vor dem Einschalten des Gerätes die niedrigste Leistungsstufe einstellen und erst danach eine höhere Leistungsstufe wählen.

## Hinweise zur Entsorgung

### ■ Verpackung

Die Verpackung schützt den Staubsauger vor Beschädigung auf dem Transport. Sie besteht aus umweltfreundlichen Materialien und ist deshalb recycelbar. Entsorgen Sie nicht mehr benötigte Verpackungsmaterialien an den Sammelstellen für das Verwertungssystem »Grüner Punkt«.

### ■ Altgerät

Altgeräte enthalten vielfach noch wertvolle Materialien. Geben Sie deshalb Ihr ausgedientes Gerät bei Ihrem Händler bzw. einem Recyclingcenter zur Wiederverwertung ab. Aktuelle Entsorgungswege erfragen Sie bitte bei Ihrem Händler oder Ihrer Gemeindeverwaltung.

### ■ Entsorgung Filter und Staubbeutel

Filter und Staubbeutel sind aus umweltverträglichen Materialien hergestellt. Sofern sie keine Substanzen enthalten, die für den Hausmüll verboten sind, können sie über den normalen Hausmüll entsorgt werden.

## Hinweise zum Energielabel

Bei diesem Staubsauger handelt es sich um einen Universalstaubsauger.

Für das Erreichen der deklarierten Energieeffizienz und Reinigungsklasse auf Teppich verwenden Sie bitte die umschaltbare Universaldüse.

Für das Erreichen der deklarierten Energieeffizienz und Reinigungsklasse auf Hartboden mit Fugen und Ritzen verwenden Sie bitte die beigefügte Hartbodendüse „powerClean Stone & Co“.

**Die Berechnungen basieren auf der Delegierten Verordnung (EU) Nr. 665/2013 der Kommission vom 3. Mai 2013 zur Ergänzung der Richtlinie 2010/30/EU. Alle in dieser Anweisung nicht genauer beschriebenen Verfahren wurden auf Basis der DIN EN 60312-1:2014 ausgeführt.**

en

Please keep this instruction manual. When passing the vacuum cleaner on to a third party, please also pass on this instruction manual.

## Intended use

This appliance is designed for the household or for similar, non-industrial applications. Household-like environments include staff areas in shops, offices, agricultural and other small businesses or for use by guests at bed-and-breakfast establishments, small hotels and similar residential facilities. This appliance is intended for use up to a maximum height of 2000 metres above sea level. Only use this vacuum cleaner in accordance with the instructions in this instruction manual.

### In order to prevent injuries and damage, the vacuum cleaner must not be used for:

- Vacuum-cleaning persons or animals
- Vacuuming up:
  - hazardous, sharp-edged, hot or glowing substances.
  - damp or liquid substances.
  - highly flammable or explosive substances and gases.
  - ash, soot from tiled stoves and central heating systems.
  - toner dust from printers and copiers.

## Spare parts, accessories, dust bags

Our original spare parts, original (special) accessories and original dust bags are designed to work with the features and requirements of our vacuum cleaners. We therefore recommend that you only use our original spare parts, original (special) accessories and original dust bags. This will ensure that your vacuum cleaner has a long service life and that the quality of its cleaning performance will remain consistently high throughout.

### ! Please note

- Using unsuitable or inferior-quality spare parts, (special) accessories and dust bags can damage your vacuum cleaner. Damage caused by the use of such products is not covered by our guarantee.

## Safety information

This vacuum cleaner complies with the recognised rules of technology and the relevant safety regulations.

- The appliance may be used by children over the age of 8 years and by persons with reduced physical, sensory or mental capacity or by persons with a lack of experience or knowledge if they are supervised or have been instructed on the safe use of the appliance and they have understood the potential dangers of using the appliance.
- Children must never play with the appliance.
- Cleaning and user maintenance must never be carried out by children without supervision.
- Plastic bags and films must be kept out of the reach of children before disposal.  
=> Risk of suffocation.

## Proper use

- Only connect and use the vacuum cleaner in accordance with the specifications on the rating plate.
- Never vacuum without the dust bag or dust container, motor protection or exhaust filter.  
=> This may damage the vacuum cleaner.
- Always keep the vacuum cleaner away from your head when using nozzles and tubes.  
=> This could cause injury!
- When vacuuming stairs, the appliance must always be positioned below the user.
- Do not use the power cord or the hose to carry or transport the vacuum cleaner.

- For safety reasons, if this appliance's mains power cable becomes damaged, it must be replaced by the manufacturer, their after-sales service department or a similarly qualified person.
- If using the appliance for longer than 30 minutes, pull out the power cord completely.
- When disconnecting the appliance from the mains, pull on the plug itself to remove it; do not pull on the power cord.
- Do not pull the power cord over sharp edges or allow it to become trapped.
- When the cable is being automatically rewound, ensure that the mains plug is not thrown towards persons, body parts, animals or objects.  
=> Use the mains plug to guide the power cord.
- Pull out the mains plug before carrying out any work on the vacuum cleaner.
- Do not operate the vacuum cleaner if it is damaged. Unplug the appliance from the mains if a fault is detected.
- For safety reasons, only authorised after-sales service personnel are permitted to carry out repairs and fit replacement parts to the vacuum cleaner.
- Protect the vacuum cleaner from the weather, moisture and sources of heat.
- Do not pour flammable substances or substances containing alcohol onto the filters (dust bag, motor protection filter, exhaust filter, etc.).
- The vacuum cleaner is not suitable for use on construction sites.  
=> Vacuuming up building rubble could damage the appliance.
- When not in use, switch off the appliance and pull out the mains plug.
- At the end of its life, the appliance should immediately be rendered unusable, then disposed of in an appropriate manner.

### ! Please note

- The mains socket must be protected by at least a 16 amp circuit breaker.  
If a circuit breaker is tripped when you switch on the vacuum cleaner, this may be because other electrical appliances which have a high current draw are connected to the same power circuit.  
To prevent the circuit breaker from tripping, select the lowest power setting before switching the appliance on, and increase the power only once it is running.

## Disposal information

### ■ Packaging

The packaging is designed to protect the vacuum cleaner from being damaged during transportation. It is made of environmentally friendly materials and can therefore be recycled. Dispose of packaging that is no longer required at an appropriate recycling point.

### ■ Old appliance

Old appliances still contain many valuable materials. Therefore, please take appliances that have reached the end of their service life to your retailer or recycling centre so that they can be recycled. For current disposal methods, please enquire at a retailer or your local council.



#### ■ Disposal of filters and dust bags

Filters and dust bags are manufactured from environmentally friendly materials. Provided they do not contain substances that are not permitted in household waste, you can dispose of them with your normal household waste.

### Notes on the energy label

This vacuum cleaner is a general purpose vacuum cleaner.

To achieve the declared energy efficiency and cleaning performance class on carpet, please use the interchangeable universal nozzle.

Please use the enclosed "powerClean Stone & Co" hard-floor tool to achieve the specified energy-efficiency level and cleaning class on hard floors with joints and gaps.

**These calculations are based on the delegated regulation (EU) no. 665/2013 established by the commission on 3rd May 2013 as a supplement to Directive 2010/30/EU. All of the procedures in these instructions that are not described in more precise detail were listed based on DIN EN 60312-1:2014.**

fr

Conservez cette notice d'utilisation. Si vous remettez l'aspirateur à une tierce personne, veuillez-y joindre sa notice d'utilisation.

### Utilisation conforme aux prescriptions et à l'emploi prévu

Cet appareil est destiné à des applications dans un foyer ou similaires à celles d'un foyer, il n'est pas destiné à un usage professionnel. Les utilisations de type domestique englobent par exemple le fonctionnement de la machine dans la salle de repos dédiée au personnel des boutiques, bureaux, entreprises agricoles ou artisanales, ainsi que l'utilisation par les clients des pensions, petits hôtels et unités d'habitation similaires. Cet appareil est conçu pour une utilisation jusqu'à une altitude maximale de 2 000 m. Utilisez l'aspirateur exclusivement selon les indications figurant dans cette notice d'utilisation.

#### Pour éviter des blessures et des dommages, l'aspirateur ne doit pas être utilisé pour :

- aspirer sur des personnes ou des animaux.
- l'aspiration de :
  - substances nocives, coupantes, chaudes ou incandescentes.
  - substances humides ou liquides.
  - substances et gaz facilement inflammables ou explosifs.
  - cendres, suie des poêles et d'installations de chauffage central.
  - poussières de toner provenant d'imprimantes et de photocopieurs.

### Pièces détachées, accessoires, sacs aspirateur

Tout comme notre sac aspirateur, nos pièces détachées d'origine, nos accessoires d'origine et nos accessoires spéciaux sont adaptés aux propriétés et aux exigences de nos aspirateurs.

Par conséquent, nous vous recommandons d'utiliser exclusivement nos pièces détachées d'origine, nos accessoires d'origine, nos accessoires spéciaux et notre sac aspirateur d'origine. Ainsi, vous pouvez garantir une grande durée de vie ainsi qu'une qualité supérieure durable de la puissance de nettoyage de votre aspirateur.

#### ! Important

- L'utilisation de pièces détachées, 'accessoires/accessoires spéciaux et de sacs aspirateur non appropriés ou de qualité moindre peut entraîner des dommages sur votre aspirateur qui ne sont pas couverts par notre garantie dans la mesure où ces dommages ont expressément été causés par l'utilisation de tels produits.

### Consignes de sécurité

Cet aspirateur répond aux règles techniques reconnues et aux prescriptions de sécurité applicables.

- L'appareil peut être utilisé par des enfants à partir de 8 ans et par des personnes ayant des capacités physiques, sensorielles ou mentales restreintes ou ayant un manque d'expérience et / ou de connaissances s'ils sont sous surveillance ou ont été informés de la manipulation sûre de l'appareil et ont compris les dangers qui en résultent.
- Les enfants ne doivent pas jouer avec l'appareil.
- Le nettoyage et la maintenance ne doivent pas être effectués par des enfants sans surveillance.

- Les sacs plastiques et les films doivent être conservés hors de la portée de jeunes enfants et être éliminés.  
=> Il y a risque d'asphyxie !

## Utilisation correcte

- Raccorder et mettre l'aspirateur en service uniquement selon les indications figurant sur la plaque signalétique.
- Ne jamais aspirer sans sac aspirateur ou bac à poussières, filtre de protection du moteur et filtre de sortie d'air.  
=> L'appareil peut être endommagé !
- Ne jamais aspirer avec la brosse/le suceur et le tube à proximité de la tête.  
=> Il y a risque de blessures!
- Lors de l'aspiration sur des escaliers, l'appareil doit toujours se trouver plus bas que l'utilisateur.
- Ne pas utiliser le cordon électrique et le flexible pour porter / transporter l'aspirateur.
- Lorsque le cordon électrique de cet appareil est endommagé, il doit être remplacé par les soins du fabricant ou de son SAV ou une personne disposant de qualifications similaires afin d'éviter tout danger.
- En cas de fonctionnement de plus de 30 minutes, retirer le cordon électrique entièrement.
- Ne pas tirer sur le cordon électrique mais sur la fiche, pour débrancher l'appareil de la prise.
- Ne pas tirer le cordon électrique à proximité d'arêtes coupantes et ne pas le coincer.
- Veillez à ce que la fiche ne soit pas projetée contre des personnes, parties du corps, animaux ou des objets lors de l'enroulement automatique du cordon. => Guider le cordon électrique par la fiche.
- Avant tous les travaux sur l'aspirateur, retirer la fiche de la prise.
- Ne pas mettre l'aspirateur en service s'il est défectueux. En cas de panne, retirer la fiche de la prise.
- Pour éviter tout risque de danger, seul le service après-vente agréé est autorisé à effectuer des réparations et à remplacer des pièces sur l'aspirateur.
- Ne pas exposer l'aspirateur aux influences atmosphériques, à l'humidité ni aux sources de chaleur.
- Ne pas mettre des substances inflammables ou à base d'alcool sur les filtres (sac aspirateur, filtre de protection du moteur, filtre de sortie d'air etc.).
- L'aspirateur n'est pas approprié au travail de chantier.  
=> L'aspiration de gravats risque d'endommager l'appareil.
- Éteignez l'appareil et débranchez-le, si vous ne l'utilisez pas.
- Rendre immédiatement inutilisables les appareils hors d'usage, ensuite mettre l'appareil au rebut de façon réglementaire.

### Important

- La prise de secteur doit être protégée par un fusible d'au moins 16 A.  
Si le disjoncteur se déclenche lors de la mise en marche de l'appareil, ceci peut être dû au fait que d'autres appareils électriques d'une puissance connectée élevée sont branchés en même temps sur le même circuit électrique.

Le déclenchement du disjoncteur peut être évité en réglant l'appareil sur la plus faible puissance avant de le mettre en marche et en le réglant ensuite sur une puissance supérieure.

## Consignes pour la mise au rebut



Éliminez l'emballage en respectant l'environnement. Cet appareil est marqué selon la directive européenne 2012/19/UE relative aux appareils électriques et électroniques usagés (waste electrical and electronic equipment – WEEE). La directive définit le cadre pour une reprise et une récupération des appareils usagés applicables dans les pays de la CE. S'informer auprès du revendeur sur la procédure actuelle de recyclage.

### ■ Emballage

L'emballage protège l'aspirateur pendant le transport. Il est constitué de matériaux écologiques et est donc recyclable. Les matériaux d'emballage qui ne sont plus utilisés doivent être mis au rebut aux points collecteurs du système de recyclage « Point vert ».

### ■ Appareil usagé

Les appareils usagés contiennent souvent des matériaux précieux. Il faut donc apporter l'appareil usagé au revendeur ou à un centre de recyclage pour la revalorisation. Pour connaître les possibilités d'élimination actuelles, renseignez-vous auprès du revendeur ou de la mairie.

### ■ Élimination des filtres et des sacs

Les filtres et les sacs ont été fabriqués avec des matériaux compatibles avec l'environnement. Ils peuvent être éliminés avec les ordures ménagères ordinaires, à condition qu'ils ne contiennent aucune substance prohibée.

## Indications concernant le label énergétique

Cet aspirateur est à usage général.

Pour atteindre l'efficacité énergétique et la classe de performance de nettoyage déclarées sur des tapis, veuillez utiliser la brosse universelle adaptable au type de sol. Pour atteindre l'efficacité énergétique et la classe de performance de nettoyage déclarées sur des sols durs avec des joints et fentes, veuillez utiliser la brosse pour sols durs livrée avec l'appareil "powerClean Stone & Co".

**Les calculs sont basés sur le Règlement délégué (UE) Nr. 665/2013 de la Commission du 3 mai 2013 visant à compléter la Directive 2010/30/EU. Tous les procédés décrits plus en détail dans cette notice ont été exécutés sur la base de la norme DIN EN 60312-1:2014.**



Conservare le istruzioni per l'uso. In caso di cessione dell'aspirapolvere a terzi, si raccomanda di consegnare anche le istruzioni per l'uso.

## Utilizzo conforme

Questo apparecchio è previsto per l'impiego domestico o simile, non professionale. Gli utilizzi simili a quelli domestici comprendono l'uso in ambienti di lavoro, quali negozi, uffici, aziende agricole o artigianali, nonché l'utilizzo da parte di ospiti in pensioni, piccoli alberghi e simili realtà residenziali. Questo apparecchio è progettato solo per l'utilizzo fino ad un'altezza di massimo 2000 metri sul livello del mare.

### Al fine di evitare lesioni e/o danni, l'aspirapolvere non può essere utilizzato:

- su persone e/o animali.
- Non può altresì essere utilizzato per aspirare:
  - sostanze nocive, oggetti affilati, materiali caldi o incandescenti
  - sostanze umide o liquide
  - sostanze e gas infiammabili o esplosivi
  - cenere, fuliggine delle stufe di maiolica e degli impianti di riscaldamento centrali
  - polvere del toner di stampanti e fotocopiatrici.

## Pezzi di ricambio, accessori, sacchetti raccogli-polvere

I nostri pezzi di ricambio originali, i nostri accessori e accessori speciali originali, così come i nostri sacchetti raccogli-polvere originali, sono conformi alle caratteristiche e ai requisiti dei nostri aspirapolvere. Vi consigliamo pertanto di usare esclusivamente i nostri pezzi di ricambio originali, i nostri accessori e accessori speciali originali e i nostri sacchetti raccogli-polvere originali. In questo modo potete garantire una lunga durata nonché un'elevata qualità a lungo termine delle prestazioni di pulizia del vostro aspirapolvere.

### Attenzione!

- L'utilizzo di pezzi di ricambio, accessori/accessori speciali e sacchetti raccogli-polvere non su misura o di qualità scadente può causare danni all'aspirapolvere che non vengono coperti dalla nostra garanzia, nella misura in cui questi danni sono causati proprio dall'utilizzo di questo tipo di prodotti.

## Norme di sicurezza

Questo aspirapolvere è conforme alle disposizioni tecniche riconosciute e alle norme di sicurezza in vigore.

- L'apparecchio può essere utilizzato da bambini di età pari o superiore a 8 anni e da persone con ridotte facoltà fisiche, sensoriali o mentali nonché da persone prive di sufficiente esperienza e/o conoscenza dello stesso se sorvegliate o istruite in merito all'utilizzo sicuro dell'apparecchio e consapevoli degli eventuali rischi derivanti da un utilizzo improprio.
- I bambini non devono giocare con l'apparecchio.
- Le operazioni di pulizia e di manutenzione non devono essere effettuate dai bambini senza la supervisione di un adulto.
- Si raccomanda di tenere i sacchetti di plastica e la plastica da imballaggio fuori dalla portata dei bambini e di provvedere al loro smaltimento.  
=> Pericolodi soffocamento!

## Uso conforme

- Collegare e azionare l'aspirapolvere esclusivamente come indicato sulla targhetta.
- Non utilizzare mai l'aspirapolvere senza sacchetto filtro o contenitore raccogli-porco, filtro di protezione del motore e filtro d'igiene.  
=> L'apparecchio può danneggiarsi!
- Non aspirare mai con la bocchetta e il tubo dell'aspirapolvere in prossimità della testa.  
=> Pericolo di lesioni!
- Per la pulizia delle scale l'apparecchio deve trovarsi sempre più in basso rispetto a chi lo usa.
- Non utilizzare il cavo di alimentazione e il tubo flessibile per spostare/trasportare l'aspirapolvere.
- Qualora il collegamento alla rete del presente apparecchio fosse danneggiato, deve essere sostituito dal produttore o dal suo servizio di assistenza tecnica o da un addetto qualificato al fine di evitare situazioni di pericolo.
- Se l'uso si prolunga oltre i 30 minuti, estrarre completamente il cavo di collegamento alla rete elettrica.
- Per scollegare l'apparecchio dalla corrente elettrica, non tirare il cavo, bensì estrarre la spina.

- Non fare passare il cavo di alimentazione su spigoli vivi e non schiacciarlo.
- Durante il riavvolgimento automatico del cavo, prestare attenzione a che la spina non vada a sbattere contro persone, parti del corpo, animali o oggetti. => guidare il cavo di collegamento alla rete elettrica con l'aiuto della spina.
- Prima di qualsiasi intervento sull'aspirapolvere, estrarre la spina.
- Non utilizzare l'aspirapolvere se danneggiato. In caso di anomalia, estrarre la spina dalla presa.
- Per evitare eventuali lesioni, le riparazioni e le sostituzioni dei componenti dell'aspirapolvere devono essere effettuate esclusivamente dal servizio di assistenza tecnica autorizzato.
- Proteggere l'aspirapolvere dalle intemperie, dall'umidità e dalle sorgenti di calore.
- Non collocare mai sul filtro (sacchetto filtro, filtro di protezione del motore, filtro d'igiene, ecc.) sostanze infiammabili o contenenti alcool.
- L'aspirapolvere non è adatto all'uso nei cantieri.  
=> L'aspirazione di macerie può causare il danneggiamento dell'apparecchio.
- Spegnerne l'apparecchio ed estrarre la spina quando non lo si usa.
- Gli apparecchi dismessi devono essere resi immediatamente inutilizzabili, per essere poi smaltiti in conformità alle normative vigenti in materia.

#### ⚠ **Attenzione!**

- La presa di corrente deve essere protetta attraverso un dispositivo salvavita di almeno 16 A.  
Se quando si attiva l'apparecchio scatta il dispositivo salvavita, la causa può essere dovuta al fatto che sono stati collegati contemporaneamente allo stesso circuito altri apparecchi a elevato consumo energetico.  
Per evitare di far scattare il dispositivo salvavita, prima di accendere l'apparecchio selezionare il livello di potenza più basso e solo in un secondo momento selezionare un livello di potenza maggiore.

## Avvertenze per lo smaltimento

### ■ **Imballaggio**

L'imballaggio protegge l'aspirapolvere contro eventuali danni durante il trasporto. È costituito da materiali non inquinanti e può pertanto essere riciclato. Provvedere allo smaltimento dei materiali di imballaggio non più necessari rivolgendosi ai centri di raccolta per il sistema di riciclaggio "Punto verde".

### ■ **Apparecchio smesso**

Gli apparecchi dismessi contengono ancora molteplici materiali preziosi. Si consiglia pertanto di restituire l'apparecchio smesso al proprio rivenditore o a un centro di riciclaggio. Per informazioni sulle modalità del riciclaggio, rivolgersi al proprio rivenditore o all'amministrazione comunale della propria città.

### ■ **Smaltimento del filtro e del sacchetto filtro**

Il filtro e il sacchetto filtro sono costituiti da materiali non inquinanti. A condizione che non contengono alcuna sostanza dannosa, possono essere smaltiti con i normali rifiuti domestici.

## Avvertenze circa l'etichetta energetica

Per quanto concerne questo aspirapolvere si tratta di un aspirapolvere ad uso generale.

Per il raggiungimento dell'efficienza energetica e della classe di efficienza pulente dichiarate sui tappeti utilizzare la spazzola universale commutabile.

Per il raggiungimento dell'efficienza energetica e della classe di pulizia dichiarate sui pavimenti duri con fughe e scanalature utilizzare la spazzola per pavimenti duri fornita "powerClean Stone & Co".

**I calcoli si basano sul Regolamento delegato (UE) n. 665/2013 della commissione del 3 maggio 2013 come appendice alla direttiva 2010/30/UE.**

**Tutti i procedimenti non descritti in dettaglio nelle presenti istruzioni per l'uso sono stati eseguiti in conformità a DIN EN 60312-1:2014.**

## nl

De gebruiksaanwijzing goed bewaren. Wanneer u de stofzuiger doorgeeft aan derden de gebruiksaanwijzing erbij voegen.

## Gebruik volgens de voorschriften

Dit apparaat is bedoeld voor het huishouden en voor huishoudachtige, niet-commerciële toepassingen. Huishoudachtige toepassingen omvatten bijv. het gebruik in personeelsruimtes van winkels, kantoren, landbouwbedrijven en andere zakelijke bedrijven, evenals het gebruik door gasten van pensions, kleine hotels en soortgelijke woonvoorzieningen. Dit apparaat is bestemd voor gebruik tot op hoogten van maximaal 2.000 meter boven zeeniveau. De stofzuiger uitsluitend gebruiken zoals aangegeven in deze gebruiksaanwijzing.

### **Om letsel en schade te voorkomen mag de stofzuiger niet worden gebruikt voor:**

- het schoonzuigen van mensen of dieren.
- het opzuigen van:
  - substanties die schadelijk voor de gezondheid, heet of gloeiend zijn, of scherpe randen hebben.
  - vochtige of vloeibare stoffen.
  - licht ontvlambare of explosieve stoffen en gassen.
  - as, roet uit haarden en centrale verwarmingsinstallaties.
  - tonerstof van printers en kopieerapparaten.

## Onderdelen, toebehoren, stofzakken

Onze originele onderdelen en originele en extra toebehoren zijn evenals de originele stofzakken afgestemd op de eigenschappen en eisen van onze stofzuigers. Wij adviseren u daarom om uitsluitend originele onderdelen en onze originele en extra toebehoren en originele stofzakken te gebruiken. Zo zorgt u ervoor dat uw stofzuiger een lange levensduur heeft en het reinigingsvermogen constant op hoog niveau blijft.

### ! Let op

- Door het gebruik van niet goed passende of kwalitatief mindere onderdelen, toebehoren/ extra toebehoren en stofzakken kan uw stofzuiger beschadigd raken. Indien deze schade veroorzaakt is door het gebruik van dergelijke producten valt hij niet onder de garantie.

## Veiligheidsvoorschriften

Deze stofzuiger voldoet aan de erkende regels van de techniek en de betreffende veiligheidsbepalingen.

- Dit apparaat kan worden gebruikt door kinderen vanaf 8 jaar en door personen met beperkte fysieke, sensorische of geestelijke vermogens of personen die gebrek aan kennis of ervaring hebben, wanneer zij onder toezicht staan of met het oog op een veilig gebruik volledig over de bediening van het apparaat zijn geïnformeerd en op de hoogte zijn van de gevaren die hieruit kunnen voortvloeien.
- Kinderen mogen niet met het apparaat spelen.
- Reiniging en onderhoud mogen niet worden uitgevoerd door kinderen als zij niet onder toezicht staan.
- Plastic zakken en folie dienen buiten bereik van kinderen te worden bewaard en afgevoerd.

=>Er bestaat gevaar voor verstikking!

## Juist gebruik

- De stofzuiger alleen volgens het typeplaatje aansluiten en in gebruik nemen.
  - Nooit zuigen zonder filterzak of stofreservoir, motorbeveiligings- en uitblaasfilter.  
=> Het apparaat kan beschadigd raken!
  - Zuig nooit met mondstuk en buis in de nabijheid van het hoofd.  
=> Er bestaat gevaar voor letsel!
  - Bij het zuigen op trappen moet het toestel altijd onder de gebruiker staan.
  - Het elektriciteits snoer en de slang niet gebruiken om de stofzuiger te dragen / transporteren.
  - Raakt de voedingskabel van dit apparaat beschadigd, dan dient deze door de fabrikant, zijn servicedienst of iemand met de juiste kwalificaties te worden vervangen, ter voorkoming van gevaarlijke situaties.
  - Bij een gebruiksduur van langer dan 30 minuten het elektriciteits snoer volledig uittrekken.
  - Niet aan het elektriciteits snoer maar aan de stekker trekken om het apparaat van het net te koppelen.
  - Het elektriciteits snoer niet over scherpe kanten trekken en niet bekneld laten raken.
  - Let erop dat de netstekker niet tegen personen, lichaamsdelen, dieren of voorwerpen slaat wanneer het snoer automatisch wordt ingetrokken.  
=> Leid het elektriciteits snoer met behulp van de netstekker.
  - Voor alle werkzaamheden aan de stofzuiger de stekker uit het stopcontact halen.
  - De stofzuiger niet in gebruik nemen wanneer hij beschadigd is. In het geval zich een storing voordoet de stekker uit het stopcontact halen.
  - Om risico's te voorkomen mogen reparaties aan de stofzuiger en de vervanging van onderdelen alleen worden uitgevoerd door onze klantenservice.
  - De stofzuiger beschermen tegen weersinvloeden, vocht en hittebronnen.
  - Zorg ervoor dat er geen brandbare of alcoholhoudende stoffen op de filters (filterzak, motorbeveiligingsfilter, uitblaasfilter, etc.) terechtkomen.
  - De stofzuiger is niet geschikt voor gebruik op bouwplaatsen.  
=> Opzuigen van bouwpuin kan leiden tot beschadiging van het toestel.
  - Wanneer de stofzuiger niet gebruikt wordt het toestel uitschakelen en de stekker uit het stopcontact halen.
  - Versleten apparaten onmiddellijk onbruikbaar maken, het toestel daarna op een verantwoorde wijze afvoeren.
- ! **Let op**
- Als de zekering in de meterkast bij het inschakelen van het toestel wordt geactiveerd, dan kan dit worden veroorzaakt doordat er tegelijkertijd meerdere elektrische apparaten met hoge aansluitwaarde op hetzelfde stroomcircuit zijn aangesloten. De zekering wordt onvermijdelijk geactiveerd wanneer u alvorens het toestel aan te zetten de laagste stand instelt en pas daarna een hogere stand kiest.

## Instructies voor recycling

### ■ Verpakking

De verpakking beschermt de stofzuiger tegen beschadiging tijdens het transport. Deze bestaat uit milieuvriendelijk materiaal en is daarom recyclebaar. Breng verpakkingsmateriaal dat u niet meer nodig heeft naar een verzamelplaats voor de verwerking van afval.

### ■ Oude toestellen

Oude apparaten bevatten vaak nog waardevol materiaal. Geef daarom uw oude toestel voor hergebruik af aan uw handelaar of een recyclecentrum. Informatie over actuele methoden van afvalverwijdering kunt u krijgen bij uw handelaar of uw gemeente.

### ■ Afvoer van filters en filterzakken

Filter en filterzak zijn gemaakt van milieuvriendelijke materialen. Voor zover deze geen stoffen bevatten die niet toegestaan zijn als huisvuil, kunnen ze via het normale huisvuil worden afgevoerd.

## Informatie op het energielabel

Dit is een stofzuiger voor algemene doeleinden.

Om op tapijt de aangegeven energie-efficiëntie en reinigingsprestatieklasse te bereiken gebruikt u het omschakelbare universele mondstuk.

Gebruik het bijgevoegde mondstuk voor harde vloeren „powerClean Stone & Co“. om op harde vloeren met naden en krassen de aangegeven energie-efficiëntie- en reinigingsklasse te bereiken.

**De berekeningen zijn gebaseerd op de Gedelegeerde Verordening (EU) Nr. 665/2013 van de Commissie van 3 mei 2013 ter aanvulling van richtlijn 2010/30/EU.**

**Alle procedures die niet precies in deze handleiding beschreven staan, zijn uitgevoerd op basis van DIN EN 60312-1:2014.**

## da

Opbevar brugsanvisningen. Sørg for, at brugsanvisningen medfølger, hvis De giver støvsugeren videre til andre.

## Anvendelse iht. formål

Dette apparat er beregnet til brug i husholdningen eller til husholdningslignende, ikke-kommercielle anvendelser. Husholdningslignende anvendelser omfatter f.eks. brug i medarbejderrum i forretninger, på kontorer, i landbrugsmæssige og andre kommercielle virksomheder samt brug på pensioner, små hoteller og andre former for boliger, hvor apparatet betjenes af gæsterne selv. Dette apparat er beregnet til brug i en højde på op til maksimalt 2000 meter over havets overflade. Støvsugeren må udelukkende anvendes i overensstemmelse med angivelserne i denne brugsanvisning.

### For at undgå tilskadecomst og beskadigelser må støvsugeren ikke benyttes til:

- Støvsugning af mennesker eller dyr.
- Opsugning af:
  - sundhedsfarlige, skarpkantede, varme eller glødende substanser.
  - fugtige eller flydende substanser.
  - letantændelige eller eksplosive stoffer eller gasser.
  - aske, sod fra kakkelovne eller centralvarmeanlæg.
  - tonerstøv fra printere eller kopimaskiner.

## Onderdelen, toebehoren, stofzakken

Onze originele onderdelen en originele en extra toebehoren zijn evenals de originele stofzakken afgestemd op de eigenschappen en eisen van onze stofzuigers. Wij adviseren u daarom om uitsluitend originele onderdelen en onze originele en extra toebehoren en originele stofzakken te gebruiken. Zo zorgt u ervoor dat uw stofzuiger een lange levensduur heeft en het reinigingsvermogen constant op hoog niveau blijft.

### ! Bemærk!

- Door het gebruik van niet goed passende of kwalitatief mindere onderdelen, toebehoren/ extra toebehoren en stofzakken kan uw stofzuiger beschadigd raken. Indien deze schade veroorzaakt is door het gebruik van dergelijke producten valt hij niet onder de garantie.

## Sikkerhedsanvisninger

Denne støvsuger opfylder de anerkendte tekniske standarder og de relevante sikkerhedsanvisninger.



- Dette apparat kan benyttes af børn fra 8 år og derover, samt af personer med reducerede fysiske, sensoriske eller mentale evner og / eller manglende erfaring eller viden, hvis de er under opsigt eller er blevet instrueret i sikker brug af apparatet og har forstået de farer og risici, der kan være forbundet med brugen af apparatet.
- Børn må ikke bruge apparatet som legetøj.
- Rengøring og vedligeholdelse må ikke udføres af børn, uden at de er under opsigt.
- Plastikposer og folie må ikke være tilgængelige for småbørn, hverken ved opbevaring og kassering  
=> Der er fare for kvælning!

## Korrekt anvendelse

- Støvsugeren må kun tilsluttes og anvendes iht. typeskiltet.
- Støvsugning uden filterpose hhv. støvbeholder, motorbeskyttelses- og udblæsningsfilter.  
=> apparatet kan blive beskadiget!
- Støvsug aldrig med mundstykke eller rør i nærheden af hovedet.  
=> Der er fare for tilskadekomst!
- Ved støvsugning af trapper, skal apparatet altid være placeret lavere end brugeren.
- Benyt ikke netledningen eller slangen til at bære / transportere støvsugeren med.
- Hvis dette apparats netkabel er blevet beskadiget, skal det skiftes ud af producenten, af dennes serviceværksted eller af en tilsvarende faguddannet person, så der ikke kan opstå fare.
- Hvis støvsugeren er i drift i mere end 30 minutter, skal netledningen trækkes helt ud.
- Træk ikke i tilslutningsledningen, men kun i selve stikket, når ledningen trækkes ud af kontakten.
- Undlad at trække netledningen hen over skarpe kanter, og sørg for, at den ikke kommer i klemme.
- Pas på, at netstikket ikke rammer personer, legemsdele, husdyr eller genstande under den automatiske ledningsoprulning. => Hold i stikket og ikke i selve ledningen, når netledningen trækkes ud.
- Træk altid netstikket ud af kontakten, inden der foretages nogen form for arbejde på støvsugeren.

- Støvsugeren må ikke anvendes, hvis den er beskadiget. Træk netstikket ud af kontakten i tilfælde af en funktionsfejl ved apparatet.
  - For at der ikke skal opstå fare, må reparationer af støvsugeren og udskiftning af reservedele kun udføres af et autoriseret serviceværksted.
  - Støvsugeren skal beskyttes mod fugt, vejr og vind samt påvirkning fra varmekilder.
  - Hæld ikke brændbare eller alkoholholdige substanser på filterne (filterpose, motorbeskyttelsesfilter, udblæsningsfilter etc.).
  - Støvsugeren er ikke beregnet til anvendelse på byggepladser.  
=> Opsugning af byggeaffald kan beskadige apparatet.
  - Sluk for apparatet, og træk netstikket ud, når der ikke støvsuges.
  - Et kasseret apparat skal gøres ubrugeligt med det samme og herefter bortskaffes efter forskrifterne.
- ! Bemærk!**
- Hvis sikringen springer, når støvsugeren tændes, kan årsagen til dette være, at der er tilsluttet flere elapparater med stort effektforbrug samtidig i den samme strømkreds.  
For at undgå at sikringen udløses, skal støvsugeren indstilles til det laveste effektrin, inden der tændes for den, og først derefter skal der vælges et højere effektrin.

## Anvisninger om bortskaffelse

- **Emballage**  
Emballagen beskytter støvsugeren mod beskadigelse under transport. Den består af miljøvenlige materialer og kan derfor genbruges. Emballage, der ikke skal anvendes mere, bør bortskaffes på genbrugsstationer eller lignende.
- **Kasserede støvsugere**  
Kasserede apparater indeholder materialer, der kan genbruges. Aflever derfor kasserede støvsugere hos forhandleren eller i et genbrugscenter. Der kan indhentes oplysninger om gældende bortskaffelsesregler hos forhandleren eller på kommunen.
- **Bortskaffelse af filtre og filterposer**  
Filtre og filterposer er fremstillet af miljøvenlige materialer. Hvis de ikke indeholder substanser, som ikke må lægges i normalt husholdningsaffald, kan de bortskaffes som normalt husholdningsaffald.

## Oplysninger om energimærket

Denne støvsuger er en universalstøvsuger. På tæpper opnås den deklarede energieffektivitet og rengøringsklasse ved anvendelse af universalmundstykke. For at opnå den deklarerede energieffektivitet og rengøringsklasse på hårde gulve med fuger og sprækker skal det medfølgende mundstykke til hårde gulvbelægninger „powerClean Stone & Co“ anvendes.

**De beregnede forordier er baseret på Kommissionens delegerede forordning (EU) nr. 665/2013 af 3. maj 2013 som supplement til direktiv 2010/30/EU.**

**Alle procedurer, som ikke er detaljeret beskrevet i denne vejledning, er udført på basis af DIN EN 60312-1:2014.**

Ta godt vare på bruksanvisningen. Bruksanvisningen må følge med når støvsugeren skifter eier.

## Tiltenkt bruk

Dette apparatet er beregnet for husholdningen eller for husholdningspreget, ikke industrielt bruk. Husholdningspreget bruk omfatter f.eks. bruk i medarbeiderrom i butikker, på kontorer, landbruks- eller andre produksjonsbedrifter, såsom bruk av gjester i pensjonater, små hoteller eller lignende oppholdsenheter. Dette apparatet er laget for bruk i en høyde over havet på maks. 2000 meter. Støvsugeren må bare brukes som beskrevet i denne bruksanvisningen.

### For at det ikke skal oppstå skader på personer eller gjenstander, må støvsugeren ikke brukes til:

- støvsuging av mennesker eller dyr.
- oppsuging av:
  - helsefarlige, skarpe, varme eller glødende substanser.
  - fuktige eller flytende substanser.
  - lettantennelige eller eksplosive stoffer og gasser.
  - aske og sot fra vedovner eller sentralvarmeanlegg.
  - tonerstøv fra skrivere eller kopimaskiner.

## Reservedeler, tilbehør, støvposer

Våre originale reservedeler, vårt originale tilbehør og spesialtilbehør er likeledes som våre originale støvposer tilpasset egenskapene og kravene til støvsugeren våre. Vi anbefaler derfor at du utelukkende bruker originale reservedeler, originalt tilbehør og spesialtilbehør og våre originale støvposer. Slik kan du forlenge støvsugerens levetid og sikre en vedvarende høy rengjørings-effekt.

### ! Obs!

- Bruk av reservedeler, tilbehør/spesialtilbehør eller støvposer som ikke passer nøyaktig eller ikke tilfredstill kvalitetskravene, kan føre til skader på støvsugeren. Skader som er oppstått på grunn av bruk av slike produkter, dekkes ikke av garantien.

## Sikkerhetsanvisninger

Denne støvsugeren er laget i henhold til anerkjente tekniske prinsipper og gjeldende sikkerhetsbestemmelser.

- Apparatet skal bare brukes av barn over åtte år og personer med nedsatt fysisk, sensorisk eller mental funksjonsev-

ne eller manglende erfaring og/eller kunnskap dersom de er under oppsyn eller har fått tilstrekkelig opplæring i sikker bruk av apparatet og har forstått hvilke farer som kan oppstå.

- Barn skal ikke leke med apparatet.
- Rengjøring og vedlikehold skal ikke utføres av barn uten tilsyn.
- Plastposer og folie skal oppbevares eller kastes utenfor barns rekkevidde.  
=> Fare for kvelning!

## Forskriftsmessig bruk

- Støvsugeren skal bare kobles til og brukes i henhold til typeskiltet.
- Sug aldri opp noe uten filterpose eller støvbeholder, motorbeskyttelses- og utblåsningsfilter.  
=> Apparatet kan bli ødelagt!
- Støvsug aldri med munnstykke og rør i nærheten av hodet.  
=> Fare for personskader!
- Ved støvsuging av trapper må apparatet alltid stå lavere enn brukeren.
- Ikke bruk strømledningen og slangen til å bære/transportere støvsugeren i.
- Dersom det oppstår skader på strømledningen til apparatet, må den erstattes av produsenten eller dennes kundeservice eller en tilsvarende kvalifisert person slik at farlige situasjoner unngås.
- Trekk strømledningen helt ut hvis apparatet er i bruk i mer enn 30 minutter av gangen.
- Trekk ikke i ledningen, men i støpselet når du skal ta ledningen ut av stikkkontakten.
- Ikke trekk strømledningen over skarpe kanter og ikke klem den fast.
- Pass på at støpselet ikke slynges borti personer, kroppsdelene, dyr eller gjenstander ved automatisk kabellinntrekk.  
=> Styr strømledningen ved hjelp av støpselet.
- Trekk alltid ut støpselet før arbeid på støvsugeren.
- Ikke bruk støvsugeren dersom den har fått skader. Hvis det oppstår feil, må du trekke ut støpselet.
- Reparasjon av støvsugeren og utskifting av reservedeler skal bare utføres av autorisert kundeservice. Dette for å unngå skader.
- Beskytt støvsugeren mot vær og vind, fuktighet og varmekilder.
- Unngå å få brennbare eller alkoholholdige stoffer på filteret (filterpose, motorfilter, utblåsningsfilter etc.).

- Støvsugeren egner seg ikke til bruk på byggeplasser. => Oppsuging av byggematerialer kan føre til skader på apparatet.
- Slå av apparatet og trekk ut støpsetet når du ikke støvsuger.
- Utslitte apparater skal straks gjøres ubrukelige for de retter å leveres til gjenvinningsordning.

### ! Obs!

- Hvis sikringen løses ut når du slår på maskinen, kan det skyldes at andre elektroniske apparater med høy effekt er tilkoblet samme kurs. Du kan unngå å utløse sikringen ved at du setter apparatet på laveste effektnivå før du slår det på. Velg så et høyere effektnivå når apparatet er slått på.

## Informasjon om kassering

### ■ Emballasje

Emballasjen beskytter støvsugeren mot skader under transport. Den består av miljøvennlige materialer og kan derfor gjenvinnes. Kast emballasje du ikke har bruk for, på en miljøstasjon.

### ■ Gammelt apparat

Gamle apparater inneholder mange materialer som fortsatt kan brukes. Lever derfor det gamle apparatet til forhandleren eller til miljøstasjon for gjenvinning. Du kan få informasjon om mulige måter å kassere apparatet på hos forhandleren eller kommunale myndigheter.

### ■ Kassering av filter og filterpose

Filteret og filterposen er fremstilt av miljøvennlige materialer. Hvis de ikke inneholder stoffer som er forbudt å kaste i husholdningsavfall, kan de kastes i husholdningsavfallet.

## Informasjon om energimerkingen

Denne støvsugeren er en universalstøvsuger.

Bruk det regulerbare universalmunnstykket på tepper for å oppnå angitt energieffektivisering og rengjøringsklasse.

Bruk det medfølgende gulvmunnstykket "powerClean Stone & Co" for å oppnå den angitte energieffekten og rengjøringsklassen på harde gulv med fuger og sprekker.

**Beregningene er basert på kommisjonens delegerete forordning (EU) nr. 665/2013 av 3. mai 2013 som supplement til direktiv 2010/30/EU.**

**Alle prosesser som ikke er nærmere beskrevet i denne bruksanvisningen, er utført iht. DIN EN 60312-1:2014.**

Spara bruksanvisningen. Se till så att bruksanvisningen medföljer dammsugaren vid ågarbyte.

## Avsedd användning

Denna apparat är avsedd för användning i hushållet eller för hushållsliknande, icke-kommersiella användningar. Hushållsliknande användning omfattar t.ex. användning i personalutrymmen för medarbetare i butiker, kontor, jordbruk och andra yrkesmässiga företag, samt användning genom gäster i pensionat, mindre hotell och liknade bostadsformer. Skåpet är avsett att användas på en nivå upp till högst 2000 meter över havet. Dammsugaren är bara avsedd för användning enligt användningarna i bruksanvisningen.

### Undvik person- och saksador, använd inte dammsugaren:

- för att dammsuga av människor och djur.
- för att dammsuga av:
  - hälsofarliga, vassa, heta eller glödande ämnen.
  - fuktiga eller flytande ämnen.
  - lättantändliga eller explosiva ämnen och gaser.
  - aska, sot från kakelugnar och pannor.
  - tonerdamm från skrivare och kopiatorer.

## Reservdelar, tillbehör, dammsugar-påsar

Våra reservdelar, tillbehör och extratillbehör är originaldelar precis som dammsugarpåsarna avsedda för att passa våra dammsugares egenskaper og krav. Vi rekommenderer alltså att du bara använder reservdelar, tillbehör och extratillbehör samt dammsugarpåsar som är original. Det ger dammsugaren lång livslängd och konstant hög rengjøringskapacitet.

### ! Obs!

- Ej avsedd användning av sämre reservdelar, tillbehör/extratillbehör och dammsugarpåsar som inte passar kan ge dammsugaren skador som vår garanti bara täcker om du använt rätt produkter.

## Säkerhetsanvisningar

Dammsugaren motsvarar nuvarande teknikknivå och oppfyller gällande säkerhetsföreskrifter.

- Barn under 8 år och personer med begränsad fysisk, sensorisk eller mental färdighet eller som saknar erfarenhet eller kunskaper får bara använda enheten under överinseende av någon eller om de

får lära sig hur man använder enheten säkert och vilka risker som finns.

- Låt inte barn leka med enheten.
- Barn får bara göra rengöring och skötsel under uppsikt.
- Plastpåsar och plastfolie ska hållas utom räckhåll för barn.  
=>Kvävningsrisk föreligger!

## **Avsedd användning**

- Anslut och använd bara dammsugaren enligt märkskylten.
- Dammsug aldrig utan dammsugarpåse resp. -behållare, motorskydds- och utblåsfilter.  
=> Dammsugaren kan skadas!
- Dammsug aldrig med munstycke eller rör i närheten av huvudet.  
=> Olycksrisk!
- Dammsuger du trappor, så ska enheten alltid stå nedanför användaren.
- Använd inte sladden för att bära/transportera dammsugaren.
- Är sladden till enheten skadad, så är det bara tillverkaren, service eller behörig elektriker som får byta ut den, allt för att undvika skador.
- Dra ut sladden helt om du ska dammsuga längre än 30 minuter.
- Dra i kontakten, inte i sladden, när du tar ur elanslutningen till dammsugaren.
- Dra inte sladden över vassa kanter och se till så att den inte blir fastklämd.
- Se till så att kontakten inte slår emot personer, kroppsdelar, husdjur eller föremål vid automatiskt sladdindrag. => Styr sladden med kontakten.
- Slå alltid av och dra ur kontakten före arbeten på dammsugaren.
- Använd inte dammsugaren om den är trasig. Dra ut kontakten ur uttaget om dammsugaren är trasig.
- Det är bara auktoriserad serviceverkstad som får göra {EXTERNAL}reparationer och byta reservdelar på dammsugaren, allt för att undvika risker i användningen.
- Skydda dammsugaren från påverkan av väder, fukt och värme.
- Använd aldrig brännbara eller alkoholhaltiga ämnen på filtren (dammsugarpåse, motorskydds-, utblåsfilter etc).
- Dammsugaren är inte avsedd för användning på byggarbetsplatser.  
=> Uppsugning av byggmaterial kan skada enheten.
- Slå av enheten och dra ur kontakten när du inte dammsuger.
- Gör uttjänta enheter obrukbara direkt, släng dem sedan i återvinningen.

## **! Observera!**

- Går säkringen när du startar dammsugaren, kan det bero på att du har andra elprodukter med hög effekt anslutna samtidigt till samma avsäkring (propp). Ställ in enheten på lägsta effektläget innan du slår på och öka sedan effekt, så går inte säkringen.

## **Avfallshantering**

- **Förpackningen**  
Förpackningen skyddar dammsugaren från skador vid transporten. Förpackningen är gjord av miljövänliga material och går att återvinna. Släng förpackningsmaterial du inte längre behöver i återvinningen.
- **Uttjänt enhet**  
Uttjänta enheter innehåller ofta värdefulla material. Lämna därför in din uttjänta dammsugare till din återförsäljare resp. släng den i återvinningen. Information om återvinning får du hos din återförsäljare eller kommun.
- **Kassering av filter och dammpåse**  
Filter och dammpåse är tillverkade i miljövänliga material. Om de inte innehåller några förbjudna ämnen kan de kastas i hushållssoporna.

## **Anmärkningar till energideklarationen**

Dammsugaren är en universaldammsugare. Använd det ställbara universalmunstycket, så puppnår du deklarerad energieffektivitet och klass avseende rengöringsprestanda på mattor. Använd det medföljande powerClean Stone & Com-munstycket för hårda golv med fogar och springor, så puppnår du deklarerad energieffektivitet och klass avseende rengöringsprestanda.

**Beräkningarna bygger på kommissionens delegerade förordning (EU) nr 665/2013 från 3 maj 2013 som kompletterar direktiv 2010/30/EU.**

**Metoderna som saknar utförlig beskrivning i anvisningen är baserade på DIN EN 60312-1:2014.**



Säilytä käyttöohjeet. Jos annat pölynimurin kolmannelle osapuolelle, liitä käyttöohjeet mukaan.

## Määräystenmukainen käyttö

Tämä laite on tarkoitettu kotitalouskäyttöön tai siihen rinnastettavaan käyttöön. Se ei sovellu ammattimaiseen käyttöön. Kotitalouksien kaltaisia paikkoja ovat esimerkiksi myymälöiden, toimistojen, mautilojen ja muiden kaupallisisten yritysten työntekijöiden taukotilat tai pienet hotellit, motellit ja muut niiden tyyppiset majoitustilat, joissa laite voi olla vieraiden käytettävissä. Tämä laite on tarkoitettu käytettäväksi enintään 2000 metrin korkeudella merenpinnasta. Käytä pölynimuria vain tässä käyttöohjeessa annettujen ohjeiden mukaan.

### Vahinkojen ja vaurioiden välttämiseksi pölynimuria ei saa käyttää:

- ihmisten tai eläinten imurointiin.
- sillä ei saa imuroida:
  - terveydelle vaarallisia, teräviä, kuumia tai hehkuvia aineita.
  - kosteita tai nestemäisiä aineita.
  - helposti syttyviä tai räjähtäviä aineita ja kaasuja.
  - tuhkaa tai nokea kaakeliuuneista ja keskuslämmityslaitteistoista.
  - mustepölyä tulostimista ja kopiokoneista.

## Varaosat, varusteet, pölypusit

Alkuperäiset varaosamme, varusteemme ja lisävarusteemme sekä alkuperäiset pölypusit on sovitettu pölynimureidemme ominaisuuksiin ja vaatimuksiin. Suosittelemme sen tähden käyttämään vain alkuperäisiä varaosia, varusteita, lisävarusteita ja alkuperäisiä pölypusseja. Näin voit taata pölynimurisi pitkän käyttöiän ja aina korkealaatuisten puhdistustehon.

### ! Huomautus:

- Epäsopivien tai heikkolaatuisten varaosien, tarvikkeiden, lisävarusteiden ja pölypusien käyttö voi aiheuttaa pölynimuriin vaurioita. Takuumme ei kata vaurioita, jotka johtuvat tällaisten tuotteiden käytöstä.

## Turvaohjeet

Tämä pölynimuri vastaa tekniikan hyväksytyjä sääntöjä ja asianmukaisia turvamääräyksiä.

- Laitetta voivat käyttää 8 vuotta täyttäneet lapset ja henkilöt, joiden fyysiset tai henkiset kyvyt ovat rajoittuneet tai joilta puuttuu kokemus ja/

tai tieto laitteen käytöstä, valvonnan alaisina tai kun heitä on opastettu laitteen käytössä ja he ovat ymmärtäneet laitteen käytön vaarat.

- Lapset eivät saa leikkiä laitteella.
- Lapset eivät saa puhdistaa tai huoltaa laitetta ilman valvontaa.
- Muovipussit ja foliot on pidettävä poissa pienten lasten ulottuvilta ja ne on hävitettävä.
  - => Tukehtumisvaara!

## Asianmukainen käyttö

- Liitä pölynimuri sähköverkkoon ja ota se käyttöön vain tyyppikilvessä olevien tietojen mukaan.
- Älä käytä pölynimuria koskaan ilman pölypusia tai pölysäiliötä, moottorisuojasuodatinta ja poistoilman suodatinta.
  - => Laite voi vahingoittua!
- Älä imuroi suolakkeella ja putkella henkilön pään lähellä.
  - => Loukkaantumisvaara!
- Kun imuroit portaita, laitteen on oltava aina käyttäjän alapuolella.
- Älä käytä verkkoliitäntäjohtoa ja letkua pölynimurin kantamiseen/siirtämiseen.
- Jos laitteen verkkovirtajohto on vaurioitunut, sen saa vaaratilanteiden välttämiseksi vaihtaa vain valmistajan tai valmistajan huoltopalvelun edustaja tai muu vastaavan ammattipätevyuden omaava henkilö.
- Jos käytät laitetta yli 30 minuutin ajan, vedä verkkoliitäntäjohto kokonaan ulos.
- Irrota laite sähköverkosta vetämällä pistoke irti pistorasiasta, älä vedä johdosta.
- Älä vedä verkkoliitäntäjohtoa terävien reunojen yli äläkä jätä sitä puristuksiin.
- Varmista, että verkkopistoke ei vahingoita henkilöitä, lemmikkieläimiä tai esineitä, kun johto kelautuu automaattisesti laitteen sisään.
  - => Ohjaa verkkoliitäntäjohtoa pistokkeesta käsin.
- Irrota verkkopistoke pistorasiasta ennen kuin huollat pölynimuria.
- Älä käytä viallista imuria. Häiriön ilmentyessä irrota verkkopistoke.
- Vaaratilanteiden välttämiseksi pölynimurin korjaamisen ja varaosien vaihto on sallittu ainoastaan valtuutetulle huoltopalvelulle.
- Suojaa imuria sääolosuhteilta, kosteudelta ja lämmönlähteiltä.
- Älä laita palavia tai alkoholipitöisiä aineita suodattimiin (pölypusi, moottorisuojasuodatin, poistoilman suodatin jne.).

- Pölynimuri ei sovellu rakennustyömaakäyttöön.  
=> Rakennusjätteiden imurointi voi vaurioittaa laitetta.
- Kytke laite pois päältä ja irrota verkkopistoke, kun et imuroi.
- Käytöstä poistetut laitteet tulee tehdä heti käyttökelpottomiksi ja hävittää määräysten mukaisesti.

### ! Huomio

- Jos sulake palaa kytkiessäsi laitteen päälle, se voi johtua siitä, että samaan virtapiiriin on liitetty muita sähkölaitteita samanaikaisesti. Sulakkeen palaminen voidaan estää säätämällä laite pienimmälle teholle ennen käynnistämistä ja valitsemalla vasta sitten suurempi tehoalue.

## Ohjeita hävittämisestä

### ■ Pakkaus

Pakkaus suojaa pölynimuria vaurioilta kuljetuksen aikana. Se on ympäristöystävällistä materiaalia ja se voidaan kierrättää. Vie tarpeettomat pakkausmateriaalit asiaankuuluvaan kierrätyspisteeseen.

### ■ Käytöstä poistettu laite

Käytetyt laitteet sisältävät monia arvokkaita materiaaleja. Vie käytöstä poistettu laitteesi kierrätystä varten alan liikkeeseen tai kierrätyskeskukseen. Lisätietoja jätehuoltokysymyksissä saat kauppialtasi tai kunnastasi.

### ■ Suodattimien ja pölypussien hävittäminen

Suodattimet ja pölypussit ovat ympäristöystävällistä materiaalia. Sikäli kuin ne eivät sisällä mitään talousjätteeksi soveltumatonta, ne voi hävittää normaalin kotitalousjätteen mukana.

## Energiamerkkiä koskevat huomautukset

Tämä pölynimuri on yleiskäyttöön tarkoitettu pölynimuri.

Käytä mattojen imurointiin vaihdettavaa yleiskäyttöön tarkoitettua suulaketta ilmoitetun energiatehokkuuden ja puhdistuskykyluokan saavuttamiseksi.

Käytä ilmoitetun energiatehokkuuden ja puhdistustehon saavuttamiseksi mukana toimitettua kovien lattioiden suulaketta "powerClean Stone & Co", kun imuroit kovia lattioita, joissa on saumoja ja rakoja.

**Laskelmat perustuvat delegoituun säädökseen (EU) nro 665/2013, jonka komissio on julkaissut 3. toukokuuta 2013 direktiivin 2010/30/EU täydennykseksi.**

**Kaikki menettelyt, joita tässä ohjeessa ei ole kuvattu tarkemmin, on suoritettu standardin DIN EN 60312-1:2014 perusteella.**

Conservar las instrucciones de uso. En caso de entregar el aspirador a una tercera persona, adjuntar las instrucciones de uso.

## Uso de acuerdo con las especificaciones

Este aparato ha sido diseñado para uso doméstico o para su uso en entornos no industriales equiparables a los domésticos. Por aplicaciones semejantes a las de hogares particulares se entienden aquéllas en salas de personal en oficinas, comercios, explotaciones agrícolas, etc., así como cocinas para uso por huéspedes o clientes de pensiones, hostales, casas de huéspedes, etc. Este aparato está previsto para ser utilizado a una altura máxima de 2.000 metros sobre el nivel del mar. Usar el aspirador exclusivamente de acuerdo con las indicaciones descritas en estas instrucciones de uso.

### Para evitar daños y lesiones, no usar el aspirador en los siguientes casos:

- aspiración de personas o animales.
- aspirar:
  - sustancias tóxicas, objetos afilados, calientes o incandescentes,
  - sustancias húmedas o líquidas,
  - materiales o gases inflamables o explosivos,
  - ceniza, hollín de estufas cerámicas e instalaciones de calefacción central,
  - polvo de tóner de impresoras y fotocopiadoras.

## Recambios, accesorios, bolsas para polvo

Nuestros recambios originales, accesorios originales y accesorios especiales están, al igual que las bolsas para polvo originales, perfectamente adaptados a las propiedades y los requisitos de nuestras aspiradoras. Por ello, recomendamos utilizar exclusivamente nuestros recambios originales, accesorios originales y especiales, así como nuestras bolsas para polvo. De esta forma quedará garantizada una larga vida útil y una calidad alta y duradera del rendimiento de limpieza de la aspiradora.

### ! Aviso:

- El uso de recambios, accesorios, accesorios especiales y bolsas para polvo que no sean adecuados o no cumplan la calidad requerida puede causar daños en la aspiradora no cubiertos por nuestra garantía, siempre cuando dichos daños se deriven del uso de tales productos.

## Consejos y advertencias de seguridad

Este aspirador cumple las reglas reconocidas de la técnica y las correspondientes normas y disposiciones de seguridad.

- Este aparato puede ser utilizado por niños a partir de 8 años y por personas que presenten limitaciones de las facultades físicas, sensoriales o psíquicas o que carezcan de la experiencia y el conocimiento necesarios, siempre que sean supervisados por otra persona o que se les haya enseñado a utilizar la herramienta de forma segura y hayan comprendido los peligros que supone.
- Los niños no deben jugar con el aparato.
- Las tareas de limpieza y mantenimiento que correspondan al usuario no deben ser realizadas por niños sin supervisión.
- Mantener las láminas y bolsas de plástico fuera del alcance de los niños.  
=> ¡Peligro de asfixia!

### Uso adecuado

- La conexión y puesta en funcionamiento del aspirador debe efectuarse de acuerdo con las indicaciones de la placa de características.
- No aspirar nunca sin la bolsa filtrante, el depósito de polvo, el filtro protector del motor o el filtro de salida.  
=> ¡El aparato puede estropearse!
- No aspirar nunca con la boquilla y el tubo cerca de la cabeza.  
=> ¡Peligro de lesiones!
- Para aspirar escaleras, el aparato tiene que quedar siempre por debajo del usuario.

- No usar el cable de alimentación de red ni el tubo flexible para llevar/transportar el aspirador.
- Si el cable de conexión a la red está dañado, para evitar riesgos lo debe sustituir el fabricante o su Servicio de Asistencia Técnica u otra persona igualmente cualificada.
- En caso de utilizar el aparato durante más de 30 minutos, extraer por completo el cable de conexión a la red.
- No tirar del cable para desenchufar el aparato de la red, sino de la clavija del enchufe.
- No colocar el cable de alimentación encima de bordes afilados ni aplastarlo.
- Durante la recogida automática del cable, prestar atención para que el enchufe no se dirija a personas, partes del cuerpo, animales u otros objetos. => Guiar el cable de conexión a la red con ayuda del enchufe.
- Extraer el enchufe antes de realizar cualquier trabajo en el aspirador.
- No poner en marcha el aspirador si presenta algún desperfecto. Extraer el enchufe en caso de avería.
- Para evitar riesgos, las reparaciones y el cambio de piezas del aspirador sólo deben ser llevados a cabo por el servicio de asistencia técnica autorizado.
- Proteger el aspirador de las inclemencias del tiempo, la humedad y fuentes de calor.
- No utilizar productos inflamables o que contengan alcohol en los filtros (bolsas filtrantes, filtro protector del motor, filtro de salida, etc.).
- El aspirador no ha sido diseñado para su empleo en obras.  
=> La aspiración de escombros puede provocar daños en el aparato.
- Desconectar el aparato y extraer el cable de conexión a la red cuando no se vaya a aspirar.
- Inutilizar inmediatamente los aparatos usados para poder eliminarlos según la normativa.

### ! Observaciones

- El enchufe de red debe estar protegido mediante un fusible de 16 A como mínimo.  
Si el fusible se activa al conectar el aparato, puede deberse a que hay otros aparatos conectados con un valor de conexión alto en el mismo circuito eléctrico. La activación del fusible se puede evitar ajustando el nivel más bajo de potencia antes de conectar el aparato, y aumentándolo luego.

## Indicaciones para eliminar el material de embalaje

### ■ Embalaje

El embalaje protege el aspirador de posibles desperfectos durante el transporte. Está compuesto por materiales no contaminantes y, por tanto, se pueden reciclar. Entregar los materiales del embalaje que ya no se necesitan en los centros de recogida para el sistema de reciclaje "punto verde".

### ■ Aparatos usados

Los aparatos usados contienen aún muchos materiales aprovechables. Por este motivo, entregar los aparatos usados en el comercio habitual o en el centro de reciclaje para su reaprovechamiento. Consultar las alternativas vigentes para la eliminación de residuos a su distribuidor o en el ayuntamiento de su municipio.

### ■ **Eliminación de filtros y bolsas filtrantes**

Los filtros y las bolsas filtrantes están fabricados con materiales respetuosos con el medio ambiente. Pueden eliminarse de forma normal, siempre y cuando no contengan ninguna sustancia que no pueda desecharse con la basura doméstica.

## **Observaciones respecto a la etiqueta energética**

Esta aspiradora es una aspiradora de uso general.

Para obtener la eficiencia energética y las clases de poder de limpieza declaradas al aspirar alfombras, utilizar la boquilla universal intercambiable.

Para lograr la eficiencia energética y la clase de limpieza declaradas en suelos duros con juntas y ranuras, utilizar la boquilla "powerClean Stone & Co" suministrada.

**Los cálculos se basan en el Reglamento Delegado (UE) N.º 665/2013 de la Comisión de 3 de mayo de 2013 que complementa la Directiva 2010/30/UE.**

**Los procedimientos que no se han descrito con mayor precisión en el presente manual se han efectuado según la norma DIN EN 60312-1:2014.**

pt

Por favor, guarde o manual de instruções e junte-o ao aspirador sempre que o entregar a terceiros.

## **Uso a que se destina**

Este aparelho está preparado para utilizações normais no lar ou para outras utilizações não industriais semelhantes a um lar. Utilizações semelhantes a um lar abrangem, p. ex., a utilização em espaços para colaboradores de lojas, escritórios, empresas agrícolas e de outros ramos de actividade, bem como a utilização por clientes de pensões, pequenos hotéis e de outras empresas do género. Este aparelho está concebido para uma utilização a uma altitude de, no máximo, 2000 m acima do nível do mar.

**Para evitar ferimentos e danos, o aspirador não deve ser utilizado para:**

- limpar pessoas ou animais.
- aspirar:
  - substâncias nocivas para a saúde, objectos pontiagudos, substâncias quentes ou incandescentes.
  - substâncias húmidas ou líquidas.
  - substâncias e gases facilmente inflamáveis ou explosivos.
  - cinzas, fuligem de lareiras e de instalações de aquecimento central.
  - pó de toner de impressão e cópia.

## **Peças de substituição, acessórios, sacos de aspiração**

As nossas peças de substituição originais, os nossos acessórios e acessórios especiais originais estão, tal como os nossos sacos de aspiração originais, adaptados às características e requisitos dos nossos aspiradores. Recomendamos-lhe, por isso, a utilização exclusiva das nossas peças de substituição originais, dos nossos acessórios e acessórios especiais originais e dos nossos sacos de aspiração originais. Deste modo, poderá assegurar uma longa vida útil, bem como uma qualidade permanentemente elevada do rendimento de limpeza do seu aspirador.

### **! Nota:**

- A utilização de peças de substituição, acessórios/acessórios especiais e sacos de aspiração incorretos ou de qualidade inferior pode originar danos no seu aspirador, não abrangidos pela nossa garantia, caso estes danos tenham sido provocados precisamente pela utilização deste tipo de produtos.

## **Indicações de segurança**

Este aspirador está em conformidade com as regras técnicas reconhecidas e cumpre as instruções de segurança aplicáveis.

- Este aparelho não pode ser utilizado por crianças a partir dos 8 anos e pessoas com capacidades físicas, sensoriais ou mentais reduzidas ou que não disponham de experiência suficiente, excepto sob vigilância ou sob instruções específicas de utilização segura do aparelho, e desde que entendam os perigos resultantes da mesma.
- Não deixe que crianças brinquem com o aparelho.
- Não permita a limpeza e manutenção do aparelho pelo utilizador a crianças sem vigilância.



- Sacos de plástico e películas devem ser mantidos fora do alcance das crianças e eliminados.  
=> Existe perigo de asfixia!

## Utilização correta

- Ligue o aspirador e coloque-o em funcionamento apenas de acordo com a placa de características.
- Nunca aspire sem o saco do filtro ou o recipiente para o pó, nem sem o filtro de proteção do motor- e o filtro de exaustão.  
=> O aparelho pode ser danificado!
- Nunca aspire com o bocal ou com o tubo em zonas próximas da cabeça.  
=> Corre o perigo de se ferir!
- Aquando da aspiração em escadas, o aparelho tem de ficar sempre mais baixo em relação ao utilizador.
- Não utilize o cabo de alimentação e o tubo flexível para pegar no aspirador ou para o transportar.
- Quando o cabo de ligação à rede deste aparelho é danificado, tem de ser substituído pelo fabricante, pelo serviço de assistência técnica deste ou por uma pessoa analogamente qualificada, para evitar perigos.
- Retire o cabo de alimentação por completo no caso de uma utilização superior a 30 minutos.
- Para desligar o aspirador da corrente, não puxe pelo cabo de alimentação, mas sim pela ficha.
- Não deverá entalar o cabo de alimentação nem passá-lo sobre arestas vivas.
- Certifique-se de que, durante o enrolamento automático do cabo, a ficha não é projetada contra pessoas, partes do corpo, animais ou objetos.  
=> Conduza o cabo de alimentação com o auxílio da ficha.
- Antes de efectuar quaisquer trabalhos no aspirador, desligue sempre a ficha da tomada.
- Se o aspirador estiver danificado, não o coloque em funcionamento. Em caso de anomalia, desligue a ficha da tomada.
- Para evitar a ocorrência de danos, as reparações e a substituição de peças no aspirador só podem ser efectuadas pelo Serviço de Assistência Técnica autorizado.
- Proteja o aspirador de intempéries e mantenha-o afastado de fontes de humidade e de calor.
- Não aplique substâncias inflamáveis ou com álcool nos filtros (sacos de filtro, filtros de protecção do motor, filtros de saída do ar, etc.).
- O aspirador não é adequado para ser utilizado em obras de construção.  
=> A aspiração de entulho pode danificar o aparelho.
- Desligue o aparelho e retire a ficha da tomada quando não estiver a aspirar.
- No final da vida útil do aparelho deverá dar-lhe um destino adequado, a fim de poder ser eliminado de acordo com as normas em vigor.

## Atenção

- A tomada tem de estar protegida por um disjuntor de, no mínimo, 16 A.  
No caso de o disjuntor disparar ao ligar o aspirador, tal poderá dever-se ao facto de, no mesmo circuito eléctrico, estarem simultaneamente ligados outros electrodomésticos de potência elevada.  
Pode evitar-se que o disjuntor dispare, regulando o aparelho para o nível de potência mais baixo antes de o ligar e seleccionando só depois um nível de potência mais elevado.

## Recomendações de eliminação

### Embalagem

A embalagem protege o aspirador contra danos durante o transporte. Ela é feita de materiais amigos do ambiente, sendo, por isso, reciclável. Coloque os materiais de embalagem de que já não precisa nos ecopontos

### Aparelhos usados

Os aparelhos usados contêm frequentemente materiais com valor. Por isso, no final de vida útil do aparelho, entregue-o ao seu vendedor ou a um centro de reciclagem para revalorização. Informe-se sobre os métodos actuais de reciclagem junto de um vendedor ou nos serviços municipalizados.

### Eliminação de filtros e sacos de filtro

Os materiais que compõem os filtros e os sacos de filtro são amigos do ambiente. Estes podem ser eliminados junto com o lixo doméstico, desde que não contenham substâncias cuja eliminação por este meio seja proibida.

## Notas sobre a etiqueta energética

No caso deste aspirador trata-se de um aspirador de uso geral.

Para obter a eficiência energética e classe de eficácia de limpeza declaradas em tapetes, utilize a escova universal comutável.

Para obter a eficiência energética e classe de limpeza declaradas em pavimentos rijos com fendas e fissuras, utilize a escova para pavimentos rijos „powerClean Stone & Co“ incluída.

**Os cálculos baseiam-se no Regulamento Delegado (UE) n.º 665/2013 da Comissão, de 3 de maio de 2013, que complementa a Diretiva 2010/30/UE.**

**Todos os procedimentos não especificados nestas instruções foram executados com base na norma DIN EN 60312-1:2014.**

Παρακαλώ φυλάξτε τις οδηγίες χρήσης. Σε περίπτωση παράδοσης της ηλεκτρικής σκούπας σε τρίτους, δώστε παρακαλώ μαζί και τις οδηγίες χρήσης.

## Χρήση σύμφωνα με το σκοπό προορισμού

Η παρούσα συσκευή προορίζεται για το νοικοκυριό ή για παρόμοιες με αυτές του νοικοκυριού, μη επαγγελματικές εφαρμογές. Στις οικιακές χρήσεις περιλαμβάνονται μεταξύ άλλων η χρήση σε χώρους συνεργατών σε καταστήματα, γραφεία, γεωργικές και άλλες μικρές επιχειρήσεις, καθώς και η χρήση από πελάτες πανδοχείων, μικρών ξενοδοχείων και άλλων παρόμοιων καταλυμάτων. Αυτή η συσκευή προορίζεται για χρήση μέχρι ένα μέγιστο ύψος 2.000 μέτρων πάνω από την επιφάνεια της θάλασσας. Χρησιμοποιείτε την ηλεκτρική σκούπα αποκλειστικά σύμφωνα με τα στοιχεία σ' αυτές τις οδηγίες χρήσης.

**Για την αποφυγή τραυματισμών και ζημιών, δεν επιτρέπεται να χρησιμοποιηθεί η ηλεκτρική σκούπα για:**

- τη χρήση σε ανθρώπους ή ζώα.
- την απορρόφηση:
  - βλαβερών για την υγεία, κοφτερών, καυτών ή πυρακτωμένων υλικών.
  - υγρών ουσιών.
  - εύφλεκτων ή εκρηκτικών υλικών και αερίων.
  - στάχτης, αιθάλης από τζάκια και κεντρικές θερμάνσεις.
  - σκόνης μελανιού από εκτυπωτές και φωτοαντιγραφικά μηχανήματα.

## Ανταλλακτικά, εξαρτήματα, σακούλες σκόνης

Τα γνήσια ανταλλακτικά μας, τα γνήσια εξαρτήματά μας και τα γνήσια ειδικά αξεσουάρ είναι όπως και οι γνήσιες σακούλες σκόνης εναρμονισμένα στις ιδιότητες και απαιτήσεις των ηλεκτρικών σκουπών μας. Εμείς σας συνιστούμε γι' αυτό να χρησιμοποιείτε αποκλειστικά τα γνήσια ανταλλακτικά μας, τα γνήσια εξαρτήματά και τα γνήσια ειδικά αξεσουάρ μας καθώς και τις γνήσιες σακούλες σκόνης της εταιρείας μας. Με αυτό τον τρόπο μπορείτε να εξασφαλίσετε μια μεγάλη διάρκεια ζωής καθώς και μια συνεχή υψηλή ποιότητα της απόδοσης καθαρισμού της ηλεκτρικής σας σκούπας.

### Υπόδειξη:

- Η χρήση από μη σωστών ή κατώτερης ποιότητας ανταλλακτικών, εξαρτημάτων/ ειδικών αξεσουάρ και σακουλών σκόνης μπορεί να οδηγήσει σε ζημιές στην ηλεκτρική σας σκούπα, οι οποίες δεν καλύπτονται από την εγγύησή μας. Εφόσον αυτές οι ζημιές προκλήθηκαν από τη χρήση τέτοιων προϊόντων.

## Υποδείξεις ασφαλείας

Αυτή η ηλεκτρική σκούπα ανταποκρίνεται στους αναγνωρισμένους κανόνες της τεχνικής και στους σχετικούς κανονισμούς ασφαλείας.

- Η συσκευή μπορεί να χρησιμοποιηθεί από παιδιά από 8 χρονών και πάνω και από άτομα με μειωμένες σωματικές, αισθητήριες ή διανοητικές ικανότητες ή έλλειψη εμπειρίας και / ή γνώσεων, όταν επιτηρούνται ή έχουν ενημερωθεί σχετικά με την ασφαλή χρήση της συσκευής και έχουν κατανοήσει τους υπάρχοντες κατά τη χρήση κινδύνους.
- Τα παιδιά δεν επιτρέπεται να παίζουν με τη συσκευή.
- Ο καθαρισμός και η συντήρηση μέσω χρήστη δεν επιτρέπεται να εκτελείται από παιδιά χωρίς επιτήρηση.
- Οι πλαστικές σακούλες και οι μεμβράνες πρέπει να φυλάγονται μακριά από μικρά παιδιά και να αποσύρονται.  
=> Υπάρχει κίνδυνος ασφυξίας!

## Ενδεδειγμένη χρήση

- Συνδέστε στο ρεύμα και θέστε σε λειτουργία την ηλεκτρική σκούπα μόνο σύμφωνα με τα στοιχεία στην πινακίδα τύπου.
- Μην αναρροφάτε ποτέ χωρίς σακούλα φίλτρου ή δοχείο συλλογής της σκόνης, φίλτρο προστασίας του κινητήρα και φίλτρο εξόδου του αέρα.  
=> Η συσκευή μπορεί να υποστεί ζημιά!
- Μην αναρροφάτε ποτέ με το πέλμα και το σωλήνα αναρρόφησης κοντά στο κεφάλι.  
=> Υπάρχει κίνδυνος τραυματισμού!
- Κατά την αναρρόφηση σε σκάλες πρέπει η συσκευή να βρίσκεται πάντα κάτω από το χρήστη.

- Μη χρησιμοποιείτε το ηλεκτρικό καλώδιο και τον εύκαμπο σωλήνα για το κράτημα ή τη μεταφορά της ηλεκτρικής σκούπας.
- Όταν το καλώδιο σύνδεσης στο δίκτυο του ρεύματος αυτής της συσκευής υποστεί ζημιά, πρέπει να αντικατασταθεί από τον κατασκευαστή ή το εξουσιοδοτημένο σέρβις πελατών ή από ένα αντίστοιχα ειδικευμένο άτομο, για την αποφυγή επικινδύνων καταστάσεων.
- Σε περίπτωση μιας διάρκειας λειτουργίας πάνω από 30 λεπτά τραβήξτε το ηλεκτρικό καλώδιο εντελώς έξω.
- Για να αποσυνδέσετε τη συσκευή από το ηλεκτρικό δίκτυο, μην τραβάτε το ηλεκτρικό καλώδιο αλλά βγάλτε το φως από την πρίζα.
- Μην τραβάτε το ηλεκτρικό καλώδιο πάνω από κοφτερές ακμές και μην το συνθλίβετε.
- Κατά το αυτόματο τύλιγμα του καλωδίου προσέξτε, να μη χτυπήσει το φως πάνω σε άτομα, μέρη του σώματος, ζώα ή αντικείμενα.  
=> Οδηγήστε το ηλεκτρικό καλώδιο με τη βοήθεια του φως.
- Πριν από κάθε εργασία στην ηλεκτρική σκούπα τραβήξτε το φως από την πρίζα.
- Μη θέσετε σε λειτουργία μια χαλασμένη ηλεκτρική σκούπα. Σε περίπτωση που παρουσιαστεί μια βλάβη, τραβήξτε το φως από την πρίζα.
- Οι επισκευές και η αντικατάσταση των ανταλλακτικών στην ηλεκτρική σκούπα επιτρέπεται να πραγματοποιούνται μόνο από εξουσιοδοτημένο σέρβις πελατών.
- Προστατεύετε την ηλεκτρική σκούπα από τις καιρικές επιδράσεις, την υγρασία και τις πηγές θερμότητας.
- Μην τοποθετείτε κανένα εύφλεκτο υλικό ή υλικό που εμπεριέχει αλκοόλη στα φίλτρα (σακούλα φίλτρου, φίλτρο προστασίας του κινητήρα, φίλτρο εξόδου του αέρα κ.λπ.).
- Η ηλεκτρική σκούπα δεν είναι κατάλληλη για τη χρήση σε εργοτάξια.  
=> Η αναρρόφηση μπάζων μπορεί να οδηγήσει σε ζημιά της συσκευής.
- Απενεργοποιήστε τη συσκευή και τραβήξτε το φως από την πρίζα, όταν δε γίνεται αναρρόφηση.
- Καταστρέψετε αμέσως τις άχρηστες συσκευές, μετά παραδώστε τη συσκευή για μια απόσυρση σύμφωνα με τους κανονισμούς.
- ! **Προσέξτε παρακαλώ**
- Η πρίζα του ρεύματος πρέπει να είναι ασφαλισμένη το ελάχιστο με μια ασφάλεια 16 A. Εάν η ασφάλεια κατά την ενεργοποίηση της συσκευής «πέσει» μία φορά, μπορεί αυτό να οφείλεται στο γεγονός, ότι στο ίδιο κύκλωμα βρίσκονται συγχρόνως συνδεδεμένες και άλλες ηλεκτρικές συσκευές με υψηλή κατανάλωση ρεύματος. Το «πέσιμο» της ασφάλειας μπορεί να αποφευχθεί, ρυθμίζοντας πριν την ενεργοποίηση της συσκευής τη χαμηλότερη βαθμίδα ισχύος και επιλέγοντας στη συνέχεια μια υψηλότερη βαθμίδα ισχύος.

## Υποδείξεις για την απόσυρση

### ■ Συσκευασία

Η συσκευασία προστατεύει την ηλεκτρική σκούπα από ζημιά κατά τη μεταφορά. Αποτελείται από φιλικά προς το περιβάλλον υλικά και γι' αυτό είναι ανακυκλώσιμη. Παραδώστε τα υλικά συσκευασίας που δε χρειάζονται άλλο, στα σημεία συγκέντρωσης των υλικών ανακύκλωσης.

### ■ Παλιά συσκευή

Οι παλιές συσκευές περιέχουν πολλά ακόμα χρήσιμα υλικά. Γι' αυτό παραδίετε την άχρηστη συσκευή σας σ' ένα ειδικό κατάστημα ή σ' ένα κέντρο ανακύκλωσης. Τους τρόπους απόσυρσης μπορείτε να τους πληροφορηθείτε στα ειδικά καταστήματα ή στις υπηρεσίες του δήμου σας.

### ■ Απόσυρση του φίλτρου και της σακούλας του φίλτρου

Τα φίλτρα και οι σακούλες των φίλτρων έχουν κατασκευαστεί από φιλικά προς το περιβάλλον υλικά. Εφόσον δεν περιλαμβάνουν ουσίες, που απαγορεύονται για τα οικιακά απορρίμματα, μπορούν να αποσυρθούν μαζί με τα κανονικά οικιακά απορρίμματα.

## Υποδείξεις για την ενεργειακή ετικέτα

Αυτή η ηλεκτρική σκούπα πρόκειται για μια ηλεκτρική σκούπα γενικής χρήσης.

Για την επίτευξη της δηλωμένης τάξης ενεργειακής απόδοσης και τάξης επίδοσης καθαρισμού σε χαλί χρησιμοποιήστε το πέλμα γενικής χρήσης με δυνατότητα εναλλαγής.

Για την επίτευξη της αναφερόμενης ενεργειακής απόδοσης και κατηγορία καθαρισμού σε σκληρό δάπεδο με αρμούς και σχισμές χρησιμοποιήστε παρακαλώ το συμπαραδιδόμενο πέλμα σκληρού δαπέδου "powerClean Stone & Co".

**Οι υπολογισμοί βασίζονται στον κατ' εξουσιοδότηση κανονισμό (ΕΕ) αριθ. 665/2013 της Επιτροπής από 3 Μαΐου 2013 για συμπλήρωμα της οδηγίας 2010/30/ΕΕ. Όλες οι διαδικασίες, που δεν περιγράφονται ακριβώς σε αυτές τις οδηγίες, εκτελέστηκαν στη βάση του προτύπου DIN EN 60312-1:2014.**

Kullanma kılavuzunu lütfen itinayla saklayınız. Elektrikli süpürgeyi başka birisine verecek olursanız, lütfen kullanma kılavuzunu da veriniz.

## Amaca uygun kullanüm

Bu cihaz, evde kullanım ya da ev ortamına benzer, ticari olmayan uygulamalar için öngörülmüştür. Ev ortamına benzer uygulamalar deyimiyle, örneğin dükkan, büro, tarımsal ve başka işletmelerin personel bölümlerinde ayrıca pansiyon, küçük otel ve benzer konaklama olanaklarının misafirleri tarafından kullanılması kastedilmektedir. Bu cihaz, deniz seviyesinden en fazla 2000 metre yükseklikte kullanılmak üzere tasarlanmıştır. Bu elektrikli süpürge sadece bu kullanma kılavuzunda verilen bilgilere göre kullanılmalıdır.

### Yaralanmaları ve hasarları önlemek için elektrikli süpürge şunlar için kullanılmamalıdır:

- İnsanların veya hayvanların temizlenmesi.
- Aşağıdaki cisim, madde veya pisliklerin emilerek temizlenmesi:
  - Sağlığa zararlı, keskin kenarlı, sıcak veya kızdırılmış maddeler.
  - Nemli veya ıslak maddeler.
  - Kolay tutuşabilen veya patlayıcı maddeler ve gazlar.
  - Çini sobalardaki kül, is ve merkezi ısıtma sistemleri.
  - Yazıcılardan veya fotokopi makinelerinden çıkan toz tozu.

## Yedek parçalar, aksesuarlar, toz torbası

Orijinal yedek parçalarımız, orijinal aksesuarlarımız, özel aksesuarlarımız ve orijinal toz torbalarımız kendi elektrik süpürgelerimizin özelliklerine ve gereksinimlerine uygun olarak üretilmiştir. Bu nedenle sadece orijinal yedek parçalarımızı, orijinal aksesuarlarımızı ve özel aksesuarlarımızı ve orijinal toz torbalarımızı kullanmanızı tavsiye ederiz. Böylece hem ürününüzün çalışma ömrünü uzatır hem de elektrik süpürgeinizin temizleme gücünün sürekli aynı yüksek kalitede kalmasını garantiye alabilirsiniz.

### Uyarı:

- Tam olarak uygun olmayan veya daha düşük kaliteli yedek parçaların, aksesuarların / özel aksesuarların ve toz torbalarının kullanılması elektrik süpürgeinizde, bu türden ürünlerin kullanılması nedeniyle oluşan hasarlar söz konusu olduğunda garanti kapsamımızda girmeyecek hasarlara neden olabilir.

## Güvenlik bilgileri

Bu elektrikli süpürge, geçerli teknik kurallara ve bilinen güvenlik yönetmeliklerine uygundur.

- Bu cihaz 8 yaşın altındaki çocuklar ve fiziksel, algısal veya mental yeteneklerinde eksiklikler olan veya tecrübe ve/veya bilgi eksikliği bulunan kişiler tarafından ancak, gözetim altında olmaları veya cihazın güvenli kullanımı hakkında bilgi
  - sahibi olmaları veya olası tehlikeleri bilmeleri durumunda kullanılabilir.
  - Çocukların cihaz ile oynamalarına izin verilmemelidir.
  - Temizlik ve kullanıcı bakımı işlemleri gözetim altında olmayan çocuklar tarafından yürütülmemelidir.
  - Plastik torbalar ve folyolar küçük çocukların ulaşamayacağı yerlerde saklanmalı ve imha edilmelidir.
- =>Boğulma tehlikesi söz konusudur!

## Usulüne uygun kullanım

- Elektrikli süpürge sadece tip etiketine uygun olarak bağlanmalı ve çalıştırılmalıdır.
- Filtre torbası veya toz haznesi, motor koruması ve dışarı üfleme filtresi olmadan asla süpürmeyiniz.  
=> Cihaz zarar görebilir!
- Asla süpürgeyi ağızyla veya borusuyla insanların kafalarının yakınında kullanmayınız.  
=> Yaralanma tehlikesi söz konusudur!
- Merdivenlerdeki kullanım sırasında cihaz her zaman kullanıcının elinde bulunmalıdır.
- Şebeke bağlantı kablosu ve hortum, elektrikli süpürge için taşınması / nakli için kullanılmamalıdır.
- Bu cihazın elektrik bağlantı hattı zarar görmüşse herhangi bir tehlikeyi önlemek için hatlar bayi, müşteri hizmetleri veya aynı niteliğe sahip başka biri tarafından değiştirilmelidir.
- 30 dakikadan uzun çalışma sürelerinden sonra elektrik bağlantı kablosunu tamamen çekiniz.
- Cihazı şebekeden ayırmak için bağlantı kablosundan değil, aksine soketten çekilmelidir.
- Şebeke bağlantı kablosu keskin kenarlar üzerinden geçirilmemeli ve kıvrılmamalıdır.

- Elektrik fişinin otomatik kablo çekme sırasında insanlara, insanların vücuduna, hayvanlara veya nesnelere hızla çarpmasına dikkat ediniz.  
=> Elektrik bağlantı kablosunu fiş yardımıyla hareket ettiriniz.
- Elektrikli süpürge yapacağınız tüm çalışmalardan önce fişi çekiniz.
- Hasar görmüş elektrikli süpürge çalıştırılmamalıdır. Bir arıza söz konusu olduğu zaman, elektrik fişini prizden çekip çıkarınız.
- Tehlikeli durumları engellemek için elektrikli süpürge-deki onarım ve yedek parça değişim işlemleri sadece yetkili müşteri hizmetleri tarafından yürütülmelidir.
- Elektrikli süpürge hava şartlarından, nemden ve sıcaklıktan korunmalıdır.
- Yanıcı ve alkol içeren maddeler filtre üzerine (filtre torbası, motor koruma filtresi, dışarı üfleme filtresi vb.) uygulanmamalıdır.
- Elektrikli süpürge inşaat işlerinde kullanım için uygun değildir.  
=> İnşaat artıklarının emilmesi cihazın zarar görmesine neden olabilir.

- Emiş yapılmayacağı zaman cihazı kapatınız ve fişini çekiniz.
- Eskimiş cihazlar derhal kullanım dışı tutulmalı, daha sonra cihaz usulüne uygun bir şekilde imha edilmelidir.

### ! Lütfen dikkat

- Şebeke soketi en az 16A'lık bir sigorta ile emniyete alınmış olmalıdır.  
Eğer cihaz çalıştırıldığında sigorta atacak olursa, bunun sebebi, cihaz ile birlikte yüksek elektrik bağlantı değerine sahip başka elektrikli cihazların da aynı anda elektrik devresinde bağlı ve devrede olması olabilir.  
Cihazın açılmasından önce en düşük güç kademesini ayarlamaz ve daha sonra daha yüksek bir güç kademesini seçmeniz durumunda, sigortanın devreye sokulması engellenebilir.

## İmha etmeye ilişkin uyarılar

### ■ Ambalaj

Ambalaj, elektrikli süpürgeyi nakliyat esnasında zarar görmeye karşı korur. Ambalaj çevreye zarar vermeyen malzemelerden ibarettir ve bu nedenle tekrar geri kazanılabilir. Almanya'da artık kullanılan ambalaj malzemelerini, »Grüner Punkt« adını taşıyan yeniden değerlendirme sisteminin toplama merkezlerine gönderiniz. Kendi ülkenizde bu cins merkezler varsa, ambalaj malzemelerinizi bu merkezlere göndermenizi tavsiye ederiz.

### ■ Eski cihaz

Eski cihazlar birçok değerli malzemeler ihtiva eder. Bu nedenle, Almanya'da eski cihazınız tekrar değerlendirilmesi için yetkili satıcıya veya bir geri kazanma veya dönüşüm merkezine verilir. Güncel giderme yöntemleri hakkında bilgi almak için lütfen yetkili satıcınıza veya oturduğunuz bölge belediyesine başvurunuz.

### ■ Filtrenin ve filtre torbasının imha edilmesi

Filtre ve filtre torbası çevreye zarar vermeyen malzemelerden üretilmiştir. Ev çöpleri için yasaklanmış maddeler içermediği sürece, normal ev çöpleri ile birlikte imha edilebilir.

## Enerji etiketine ilişkin uyarılar

Bu elektrik süpürgesi genel amaçlı bir elektrik süpürgesidir.

Halllarda ve sert zeminlerde belirtilen en yüksek enerji verimliliğine ve temizlik performans sınıfına ulaşmak için lütfen değiştirilebilir genel ağzı kullanınız.

Boşluklu ve oluklu sert zeminlerde, belirtilen enerji verimliliğine ve temizlik sınıfına ulaşabilmek için ekteki "powerClean Stone & Co" sert zemin süpürme ünitesini kullanınız.

**Hesaplamalar 2010/30/EU yönetmeliğini tamamlayan, 3 Mayıs 2013 tarihli 665/2013 numaralı (EU) Komisyon Delege Edilmiş Yönetmeliğini temel alır.**

**Bu kılavuz içinde daha ayrıntılı açıklanmayan yöntemlerin tümü DIN EN 60312-1:2014'ü temel alarak yürütülmüştür.**

Elektrik süpürgeyi daha verimli kullanabilmeniz için dikkat etmeniz gereken hususlar:

- Bu cihazlar ev tipi kullanıma uygundur, endüstriyel (sahayı tipi) kullanıma uygun değildir.
- Süpürülecek yerin tipine göre motor gücünü ayarlayınız.
- Elektrikli süpürge için her zaman orijinal yedek parça, aksesuar veya özel aksesuarları kullanınız.
- Eğer, cihazınız toz torbali ise;  
Mutlaka orijinal toz torbasını kullanınız. (Filtre değişim göstergesinden toz torbasının doluluk oranı görülebilir.  
Bu durumda toz torbası yenisi ile değiştirilmelidir.
- Cihazınız toz hazneli ise;  
Optimum temizlik sonuçları için güç ayar düğmesini maksimuma getiriniz. Sadece çok hassas malzemelerde gücü daha az ayarlamaz önerilir. (Her kullanım sonrasında bu hazne ve filtrelerinin temizlenmesi gerekir.)
- Elektrikli süpürgeyi sadece tip (etiket) levhasındaki gibi takın ve kullanın.
- Cihazı dikey konumdayken çalıştırmayınız.



Instrukcję użytkowania należy zachować. W przypadku przekazania odkurzacza innej osobie należy dołączyć instrukcję obsługi.

## Użytkowanie zgodne z przeznaczeniem

Urządzenie przeznaczone jest tylko do użytkowania domowego lub użytkowania o charakterze podobnym do domowego, nie jednak do użytkowania profesjonalnego. Warunki zbliżone do domowych obejmują na przykład zastosowanie w pomieszczeniach socjalnych dla pracowników w sklepach, biurach, gospodarstwach rolnych i innych małych firmach. Urządzenie może być także używane przez gości w pensjonatach, małych hotelach i podobnych obiektach mieszkalnych. Urządzenie jest przeznaczone do użytkowania na maksymalnej wysokości 2000 metrów nad poziomem morza. Odkurzacz należy użytkować wyłącznie zgodnie ze wskazówkami zawartymi w niniejszej instrukcji obsługi.

### Aby uniknąć uszkodzeń urządzenia lub skałceń, odkurzacza nie należy używać do:

- odkurzania ludzi i zwierząt,
- zasysania:
  - substancji szkodliwych dla zdrowia, o ostrych krawędziach, gorących lub żarzących się,
  - substancji wilgotnych lub płynnych,
  - łatwopalnych lub wybuchowych materiałów i gazów,
  - popiołu, sadzy z pieców kafłowych i instalacji centralnego ogrzewania,
  - pyłu tonerowego z drukarek i kopiarek.

### Części zamienne, wyposażenie dodatkowe, worki na pył

Nasze oryginalne części zamienne, wyposażenie dodatkowe i wyposażenie specjalne, jak również oryginalne worki na pył zostały zaprojektowane specjalnie z myślą o korzystaniu z naszych odkurzaczy i są dostosowane do ich funkcji oraz wymagań. W związku z tym zalecamy używanie wyłącznie oryginalnych części zamiennych, elementów wyposażenia dodatkowego, wyposażenia specjalnego oraz oryginalnych worków na pył. Tylko w ten sposób możemy zagwarantować zarówno długi okres użytkowania odkurzacza, jak i niezmiennie wysoką skuteczność czyszczenia.

#### ! Wskazówka:

- Stosowanie niedopasowanych lub odznaczających się niższą jakością części zamiennych, elementów wyposażenia dodatkowego/specjalnego oraz worków na pył może spowodować uszkodzenie odkurzacza, które nie jest objęte naszą gwarancją, jeżeli przyczyną uszkodzenia było właśnie używanie tego typu produktów.

## Wskazówki dotyczące bezpieczeństwa

Odkurzacz spełnia wymogi techniki oraz przepisy bezpieczeństwa.

- Urządzenie mogą obsługiwać dzieci w wieku powyżej 8 lat oraz osoby z ograniczonymi zdolnościami fizycznymi, sensorycznymi lub umysłowymi, a także osoby nie posiadające wystarczającego doświadczenia i/lub wiedzy, jeśli pozostają pod nadzorem lub zostały pouczone, jak bezpiecznie obsługiwać urządzenie i są świadome związanego z tym niebezpieczeństwa.
- Dzieci nie mogą bawić się urządzeniem.
- Czyszczenie i czynności konserwacyjne nie mogą być wykonywane przez dzieci bez nadzoru dorosłych.
- Opakowania foliowe należy przechowywać w miejscu niedostępnym dla małych dzieci lub wyrzucić.  
=> Istnieje niebezpieczeństwo uduszenia!

### Odpowiednie użytkowanie

- Odkurzacz należy podłączać i uruchamiać wyłącznie zgodnie z informacjami zawartymi na tabliczce znamionowej.
- Nigdy nie odkurzać bez worka lub pojemnika na kurz filtra zabezpieczającego silnik oraz filtra wylotu powietrza.  
=> Może to spowodować uszkodzenie urządzenia!
- W żadnym wypadku nie odkurzać szczotką ani dyszą w pobliżu głowy.  
=> Istnieje niebezpieczeństwo obrażeń ciała!
- Podczas odkurzania schodów urządzenie musi znajdować się niżej niż użytkownik.

- Nie używać przewodu zasilającego ani węża do przeniesienia/transportowania odkurzacza.
- Jeśli przewód zasilający urządzenia zostanie uszkodzony, musi zostać wymieniony przez producenta lub serwis producenta lub inną osobę z podobnymi kwalifikacjami, aby uniknąć zagrożeń.
- W przypadku użytkowania urządzenia dłużej niż przez 30 minut należy całkowicie wyciągnąć przewód zasilający.
- W celu odłączenia urządzenia od sieci ciągnąć za wtyczkę, a nie za przewód zasilający.
- Przewodu zasilającego nie wolno prowadzić po ostrych krawędziach ani zaciskać.
- Należy uważać, aby podczas automatycznego zwijania przewodu wtyczka nie obijała się o znajdujące się w pobliżu osoby, części ciała, zwierzęta lub przedmioty. => Kontrolować przewód zasilający, trzymając za wtyczkę.
- Przed przystąpieniem do prac związanych z naprawą lub konserwacją odkurzacza należy wyciągnąć wtyczkę z gniazda sieciowego.
- Nie włączać uszkodzonego odkurzacza. W przypadku zakłócenia w pracy urządzenia należy wyciągnąć wtyczkę z gniazda sieciowego.
- W celu uniknięcia zagrożeń, naprawa urządzenia oraz wymiana części w odkurzaczu mogą być wykonywane wyłącznie przez autoryzowany serwis.
- Odkurzacze należy chronić przed wpływem czynników atmosferycznych, wilgocią i źródłami ciepła.
- Unikać kontaktu filtrów (worków na kurz filtr zabezpieczający silnik, filtr wylotu powietrza itp.) z materiałami łatwopalnymi oraz zawierającymi alkohol.
- Odkurzacze nie nadaje się do stosowania na placach budowy.  
=> Odsysanie gruzu budowlanego może prowadzić do uszkodzenia urządzenia.
- Gdy odkurzacze nie jest używany, wyłączyć urządzenie i wyjąć wtyczkę z gniazda.
- Stare urządzenie powinno zostać zabezpieczone przed ponownym użyciem, a następnie odpowiednio utylizowane zgodnie z obowiązującymi przepisami.

#### ! Uwaga

- Gniazdo sieci energetycznej musi być zabezpieczone bezpiecznikiem o mocy co najmniej 16 A. Jeżeli w momencie włączania urządzenia zadziała bezpiecznik, może to być spowodowane tym, że równocześnie inne urządzenia elektryczne o większej mocy przyłączeniowej podłączone są do tego samego obwodu prądowego. Zadziałania bezpiecznika można uniknąć, ustawiając najniższy stopień mocy przed włączeniem urządzenia i wybierając wyższy stopień dopiero po jego włączeniu.

## Wskazówki dotyczące utylizacji

### ■ Opakowanie

Opakowanie chroni odkurzacze przed uszkodzeniem podczas transportu. Składa się ono z materiałów bezpiecznych dla środowiska naturalnego i z tego względu nadaje się do odzysku surowców wtórnych. Niepotrzebne materiały opakowaniowe należy oddać do punktów zbiórki surowców wtórnych.

### ■ Stare urządzenia

Stare urządzenia często zawierają pełnowartościowe materiały. Z tego względu wysłużone urządzenie należy oddawać dostawcy względnie do centrum odzysku surowców wtórnych do ponownego wykorzystania. Informację na temat aktualnie obowiązujących sposobów utylizacji można uzyskać w wyspecjalizowanym sklepie lub w urzędzie gminy.

### ■ Utylizacja filtrów i worków filtrujących

Filtry i worki filtrujące wykonane są z materiałów przyjaznych dla środowiska. Jeśli nie zawierają substancji szkodliwych lub niedozwolonych, można je wyrzucać z odpadami komunalnymi.

## Informacje dotyczące etykiety energetycznej

Niniejszy odkurzacze jest odkurzaczem uniwersalnym.

W celu uzyskania deklarowanej efektywności energetycznej i klasy skuteczności odkurzania na dywanach zalecane jest używanie przełączalnej szczotki uniwersalnej.

W celu uzyskania deklarowanej efektywności energetycznej oraz klasy czystości na twardych podłogach ze szczelinami i szparami zalecane jest używanie dołączanej szczotki do podłóg twardych „powerClean Stone & Co“.

**Obliczenia zostały dokonane zgodnie z Rozporządzeniem Delegowanym (UE) Nr 665/2013 wydanym przez Komisję w dniu 3 maja 2013, które stanowi uzupełnienie dyrektywy 2010/30/UE.**

**Wszystkie procedury, które nie są dokładnie opisane w niniejszej instrukcji, zostały wykonane w oparciu o normę DIN EN 60312-1:2014.**

## hu

Kérjük, őrizze meg a használati utasítást. A porszívót továbbadásakor adja oda a használati utasítást is.

## Rendeltetésszerű használat

Ez a készülék háztartások és háztartásokhoz hasonló, nem ipari felhasználók számára készült. Háztartási jellegű használat alatt például a boltok, irodák, mezőgazdasági és más kisipari üzemek személyzeti helyiségeiben való használatot, vagy panziókban, kisebb szállodákban és hasonló lakókönyezetekben a vendégek általi használatot értjük. Ezt a készüléket legfeljebb 2000 méter tengerszint feletti magasságig való használatra tervezték. A porszívót kizárólag a használati utasítás előírásainak megfelelően használja.

## Sérülések és károk elkerülése érdekében a porszívó nem használható a következő célokra:

- emberek vagy állatok leporosztatására
- a következők felszívására:
  - egészségre ártalmas, éles szélű, forró vagy forrásban lévő anyagok.
  - nedves vagy folyékony anyagok
  - gyúlékony vagy robbanékony anyagok és gázok.
  - hamu, korom cserépkályhából és központifűtés-berendezésekből
  - nyomtatók és fénymásolók toneréből származó por.

## Pótalkatrészek, tartozékok, porzsákok

Eredeti pótalkatrészeinket, eredeti tartozékainkat és eredeti kiegészítő tartozékainkat csakúgy, mint eredeti porzsájkainkat porszívónk tulajdonságaihoz és követelményeihez tervezték. Ezért javasoljuk, hogy kizárólag eredeti pótalkatrészeket, eredeti tartozékokat, eredeti kiegészítő tartozékokat, valamint eredeti porzsákokat használjon. Ily módon biztosíthatja porszívója hosszú élettartamát és a tartósan magas minőségű tisztítást.

### ! Megjegyzés:

- Nem megfelelő méretű vagy rosszabb minőségű pótalkatrészek, tartozékok/kiegészítő tartozékok és porzsákok használata károsíthatja a porszívót. Az ezen termékek használatából fakadó károkra a garancia nem vonatkozik.

## Biztonsági útmutató

Ez a porszívó megfelel a technika mai állása szerint elfogadott szabályoknak és az ide vonatkozó biztonsági előírásoknak.

- A készüléket 8 év feletti gyerekek és csökkent fizikai, érzékszervi vagy szellemi képességű, ill. tapasztalatlan személyek csak felügyelet mellett használhatják, illetve akkor, ha megtanulták a készülék biztonságos használatát és megértették az ebből eredő veszélyeket.
- Soha ne engedjen gyerekeket a készülékkel játszani.
- A tisztítást és a felhasználói karbantartást soha nem végezhetik gyerekek felügyelet nélkül.

- A műanyag zacskók és fóliák kisgyermekektől távol tartandók és ártalmatlanításuk szükséges.  
=> Fulladásveszély!

## Megfelelő használat

- A porszívót csakis a típus tábla szerint csatlakoztassa és helyezze üzembe.
- Soha ne használja porzsák, ill. portartály, motorvédő szűrő és kifúvószűrő nélkül.  
=> A készülék károsodhat!
- Soha ne tartsa a szívófejet és a csövet a fej közelében porszívás közben.  
=> Sérülésveszély!
- Lépcső porszívásánál a készüléket a lépcsőn a munkát végző személyhez képest lejjebb kell elhelyezni.
- Ne húzza / szállítsa a porszívót a hálózati csatlakozókábelnél és a tömlőnél fogva.
- Ha a készülék hálózati csatlakozóvezetéke megsérül, a veszélyek elkerülése érdekében csak a gyártó, a vevőszolgálat vagy egy hasonlóan képzett személy cserélheti ki.
- Ha a működési idő meghaladja a 30 percet, a hálózati csatlakozókábelt teljesen húzza ki.
- Ne a csatlakozókábelnél, hanem a csatlakozó dugónál fogva húzza ki a készüléket a hálózatról.
- A hálózati csatlakozókábelt ne húzza át éles peremen és ne törje meg.
- Ügyeljen arra, hogy az automatikus kábel-visszacévlésnél a hálózati csatlakozódugó ne legyen személyeknek, testrészeknek, állatoknak vagy tárgyakkal ütdődjön.  
=> A hálózati csatlakozókábelt a csatlakozódugónál fogva vegesse.
- Mielőtt bármilyen munkát elvégezne a porszívón, húzza ki a hálózati csatlakozódugót.
- Sérült porszívót ne helyezzen üzembe. Zavar esetén húzza ki a hálózati csatlakozódugót.
- A veszélyek elkerülése érdekében a porszívón csak erre felhatalmazott vevőszolgálat végezhet javításokat és alkatrészcsereket.
- Óvja a porszívót az időjárás hatásaitól, nedvességtől és hőforrásoktól.
- Ne tegyen éghető vagy alkoholtartalmú anyagokat a szűrőre (porzsák, motorvédőszűrő, kifúvószűrő stb.).
- A porszívó nem alkalmas építkezéseken való alkalmazásra.  
=> Az építési törmelék felszívása a készülék sérüléséhez vezethet.
- Kapcsolja ki a készüléket és húzza ki a hálózati csatlakozódugót, ha nem porszívózik.
- A kiselejtezett készüléket azonnal tegye használhatatlanná, ezután végezze el szakszerű ártalmatlanítását.

## ! Кérjük, vegye figyelembe az alábbiakat

- A hálózati csatlakozóaljzatot legalább 16 A-es biztosítéknak kell védenie.

Ha a biztosíték a készülék bekapcsolásakor egyszer kioldana, annak az lehet az oka, hogy egyidejűleg más nagy áramfelvételű elektromos készülék is ugyanarra az áramkörre lett csatlakoztatva.

A biztosíték kioldása elkerülhető, ha a készüléket bekapcsolás előtt a legalacsonyabb teljesítményfokozatra állítja, majd működés közben kapcsolja fokozatosan magasabb teljesítményfokozatra.

## Környezetvédelmi tudnivalók

### ■ Csomagolás

A csomagolás védi a porszívót a szállítás során keletkező sérülésektől. A csomagolás környezetbarát anyagokból készült, és ezért újrafeldolgozásra alkalmas. A továbbiakban már nem szükséges csomagolóanyagot helyezni el a szelektív gyűjtőhelyek megfelelő tárolóiban.

### ■ Régi készülék

A régi készülék még sok értékes anyagot tartalmaz. Ezért kisselejtezett készülékét adja le újrahasznosításra kereskedőjénél vagy egy MÉH-telepen. Az aktuális ártalmatlanítási lehetőségekről érdeklődjön kereskedőjénél vagy a helyi önkormányzatnál.

### ■ A szűrő és a porzsák ártalmatlanítása

A szűrő és a porzsák környezetet nem károsító anyagokból készültek. Amennyiben nem tartalmaznak olyan anyagokat, melyeket tilos a háztartási hulladékba helyezni, a szokásos háztartási hulladékkal együtt ártalmatlaníthatja.

## Tudnivalók az energiacímkéhez

Ez a porszívó egy általános rendeltetésű porszívó.

Szönyeg esetén a megadott energiahatékonyság és takarításhatékonysági osztály eléréséhez használja az átkapcsolható univerzális szívófejet.

Fugás és hasadékos kemény padló esetén a megadott energiahatékonyság és takarításhatékonysági osztály eléréséhez használja a mellékelt kemény padlóhoz való „powerClean Stone & Co” szívófejet.

**A számítások a 2010/30/EU irányelv kiegészítéséről szóló, 2013. május 3-i 665/2013/EU felhatalmazáson alapuló bizottsági rendeleten alapulnak.**

**A jelen használati utasításban pontosabban nem ismertett összes eljárás elvégzése a DIN EN 60312-1:2014 alapján történik.**

## kk

Пайдалану нұсқаулықтарын сақтап қойыңыз.

Шаңсорғышты басқа адамға бергенде пайдалану нұсқаулығын да беріңіз.

## Тиісті пайдалану

Бұл құрылғы коммерциялық емес, үй шаруасына және үй шаруасына жақын мақсаттарға пайдалануға арналған. Үй шаруасына жақын деп отырғанымыз, мысалы, дүкендердегі, кеңселердегі, ауыл шаруашылығы және басқа да коммерциялық мекемелердегі қызметкерлерге арналған бөлмелердегі қолданыс, сонымен қатар пансионаттар, шағын қонақ үйлер және басқа да сол сияқты ғимарат тұрғындарының қолдауы. Бұл құрылғы теңіз деңгейінен максималды 2000 метрге дейін болған биіктікте пайдалануға арналған.

Шаңсорғышты тек осы пайдалану нұсқаулығындағы деректер бойынша пайдаланыңыз.

**Жарақаттанулар мен зияндардың алды алу үшін, шаңсорғышты төмендегілер үшін пайдалану мүмкін емес:**

- адамдар мен хайуандарды шаңсору.
- төмендегілерді шаңсору:
  - денсаулыққа зиянды, өткір қырлы, ыстық және қызып тұрған заттерді.
  - ылғалды немесе сұйық заттерді.
  - оңай жанып кететін немесе жарылып кететін заттер мен газдар.
  - Плиткалық пештердің және орталық жылыту жүйелерінен күл, күйе.
  - Басып шығару мен көшіруден тонер шаңы.

## Қосалқы бөлшектер, керек-жарақтар, шаң қабы

Біздің түпнұсқалық қосалқы бөлшектеріміз, біздің түпнұсқалық керек-жарақтарымыз пен арнайы керек-жарақтар біздің түпнұсқалық шаң қабы сияқты біздің шаңсорғыш сипаттары мен талаптарына сәйкестендірілген. Біз тек біздің түпнұсқалық қосалқы бөлшектерімізді, біздің түпнұсқалық керек-жарақтарымызды және арнайы керек-жарақтарымызды және біздің түпнұсқалық шаңсорғышты пайдалануды ұсынамыз. Осы жолмен шаңсорғышыңыздың ұзақ уақыт жұмыс істеуін және жуу жұмысының жоғары сапасын қамтамасыз ету мүмкін.

### ! Нұсқау:

- Дәл дұрыс болмаған немесе сапасы төмен қосалқы бөлшектерді, керек-жарақтарды / арнайы керек-жарақтарды және шаң қаптарын пайдалану шаңсорғыш зақымдауына алып келуі мүмкін, олар біздің кепілдігіміз арқылы қаптанбайды, егер ол зияндар осы өнімдерді пайдалану себебінен пайда болған балса.

## Қауіпсіздік нұсқалары

Осы шаңсорғыш техника танылған қағидаларына және дәл қауіпсіздік қағидаларына сай.

- Бұл құрылғыны жасы 8-дегі және одан үлкен балалардың, сонымен қатар қозғалу, сезу және ойлану мүмкіндіктері шектелген және/немесе жеткілікті білімі жоқ тұлғалардың пайдалануына тек оларды біреу қадағалаған жағдайда немесе осы құрылғыны қауіпсіз пайдалану нұсқауларымен таныс болса және дұрыс пайдаланбау салдарынан қандай қауіптердің орын алатынын түсінетін болса ғана пайдалануларына болады.
- Балаларға осы бұйыммен ойнауға рұқсат етпеңіз.
- Балаларға ересектердің қадағалауынсыз тазалау және алдын алу қызметі үшін орындалатын әрекеттерді орындауға рұқсат етпеңіз.
- Пластик қаптар мен пленкаларды балалар қолы жетпейтін жайда сақтағыз және қоқысқа тастаңыз.  
=> Тұншығу қаупі бар!

### Тиісті ретте пайдалану

- Шаңсорғышты тек зауыттық тақтайша бойынша қосып іске қосыңыз.
- Ешқашан шаң қабы немесе контейнерісіз моторды қорғау немесе үрлеу сүзгісін шаңсормаңыз.  
=> Кір жуғыш машина бұзылып кетуі мүмкін!
- Ешқашан басы алдында форсунка мен құбырды шаңсормаңыз.  
=> Жарақат алу қаупі бар!

- Сатыларда шаңсорғанда құрылығы әрдайым пайдалануы астында тұруы керек.
  - Желіге қосу кабелі мен шлангты шаңсорғышты тасу / тасымалдау үшін пайдаланбаңыз.  
Осы бұйымның желі кабелі бұзылып зақымданған күйде болса, қауіптердің пайда болуын болдырмау үшін, оның шығарушы немесе техникалық қызмет көрсету орталығының маманы арқылы, немесе осыларға ұқсас арнайы білімі бар адам тарабынан ауыстырылуы қажет.
  - Жұмыс әдісі 30 минуттан ұзақ болса, желіге қосу кабелін толығымен тартып алыңыз.
  - Қосу кабеліне емес, розеткадан тартып құрылғыны желіден ажыратыңыз.
  - Желіге қосу кабелін өткір қырлардан тартпаңыз және басып қоймаңыз.
  - Желі ашасы кабель автоматты тартылмаса адамдар, дене мүшелері, хайуандар немесе заттар менен тартылып кетпеуіне көз жеткізіңіз.  
=> Желіге қосу кабелін аша көмегімен апарыңыз.
  - Шаңсорғышта өткізілетін жұмыстардың барлығын өткізу алдынан желі айырын шығарып алыңыз.
  - Зақымдалған шаңсорғышты іске қоспаңыз. Ақаулық пайда болса ашаны тартып қойыңыз.
  - Қауіптердің алдын алу үшін шаңсорғышты тек өкілетті қызмет көрсету орталығы ғана жөндеуі немесе бөлшектерін ауыстыруы керек.
  - Шаңсорғышты ауа райы әсерінен, ылғалдықтан және жылу көздерінен қорғаңыз.
  - Жанатын немесе құрамында алкоголь бар заттектерді сүзгіге пайдаланбаңыз (шаң қабы, моторды қорғау сүзгісі, үрлеу сүзгісі т.б.).
  - Шаңсорғышты құрылыста пайдалану мүмкін емес.  
=> Құрылыс қоқыстарын сору құрылғы зақымдануына алып келуі мүмкін.
  - Егер шаңсормасаныз тоңазытқышты өшіріп ашаны розеткадан шығарыңыз.
  - Ескірген құрылғыларды пайдаланып болмайтын қылыңыз, сосын құрылғыны тиісті ретте кәдеге жаратуға апарыңыз.
- Ескеріңіз**
- Желі розеткасында кемінде 16А сақтандырғышы болуы тиіс.  
Егер сақтандырғыш құрылғы қосылғанда істеп қалса, онда бұл басқа электр құрылғылар да бірдей тоқ желісіне жоғары қосу мәнімен қосылған себебінен болуы мүмкін.  
Сақтандырғыш істеп қалуын құрылғыны қосудан алдын ең төменгі басқышқа реттеп сосын ғана жоғарырақ қуат басқышына өтіңіз.

### Кәдеге жарату бойынша нұсқаулар

- **Орама**  
Қаптама шаңсорғышты тасымалдауда зақымданудан сақтайды. Ол қоршаған ортаға зиян келтірмейтін материалдардан жасалған сол үшін оны кәдеге жарату мүмкін. Керегі жоқ орам материалдарын »Grüner Punkt« кәдеге жарату жүйесінің жинау жайларына апарыңыз.



### ■ Ескірген құрылғылар

Ескі құрылғылар ішінде әлі де жоғары мәндік заттектер бар. Сол үшін ескі құрылғыны сатушыға немесе кәдеге жарату орталығына беріңіз. Ағымдық кәдеге жарату жолдары туралы ақпаратты сатушыдан немесе қоғамдық ұйымнан сұраңыз.

### ■ Сүзгі мен шаң қабын кәдеге жарату

Сүзгі мен шаң қабы қоршаған ортаға зиян келтірмейтін материалдардан жасалған. Егер онда үй қоқысы үшін тыйым салынған заттектер жоқ болса, оны қалыпты үй қоқысына тастау мүмкін.

## Энергия белгісі бойынша нұсқаулар

Осы шаңсорғыш әмбебап шаңсорғыш болады.

Бұл шаңсорғыш жалпы мақсаттық шаңсорғыш.

Кілемде ең жазылған энергия тиімділігіне және тазалау дәрежесі сыныпына жету үшін ауыспалы әмбебап саптаманы пайдаланыңыз. Жинақтағы "powerClean Stone & Co" қатты еден аспабын жіктер мен жарықтары бар еденде жазылған қуат тиімділігіне және тазалау дәрежесі сыныпына жету үшін пайдаланыңыз.

**Есептер комиссияның (ЕО) Nr. 665/2013 3. Маі 2013 жарнамасына 2010/30/EU директивасына қосалқы болғанға негізделген.**

**Осы нұсқауда дәл сипатталмаған әдістер DIN EN 60312-1:2014 негізінде орындалған.**

ru

Сохраните инструкцию по эксплуатации. При передаче пылесоса новому владельцу не забудьте передать также инструкцию по эксплуатации.

## Указания по использованию

Данный прибор предназначен для использования в домашних или бытовых условиях и не рассчитан для использования в коммерческих целях. Домашнее использование подразумевает также использование на кухнях персонала магазинов, офисов, сельскохозяйственных и других предприятий, а также использование гостями пансионатов и небольших гостиниц, а также аналогичных мест пребывания. Данный прибор предназначен для использования на высоте не более 2000 м над уровнем моря.

### Во избежание травм и повреждений пылесос нельзя использовать для :

- чистки людей и животных;
- всасывания:
  - вредных для здоровья веществ, острых, горячих или раскаленных предметов;
  - мокрых предметов и жидкостей;
  - легковоспламеняющихся или взрывчатых веществ и газов;
  - пепла, сажи из кафельных печей и систем центрального отопления;
  - тонера из принтеров или копировальных аппаратов.

## Запасные части, принадлежности, мешки для пыли

Наши оригинальные запасные части и принадлежности, а также оригинальные дополнительные принадлежности, как и оригинальные мешки для пыли, оптимально подходят к свойствам и требованиям наших пылесосов. Поэтому мы рекомендуем вам использовать исключительно оригинальные запасные части и принадлежности, а также лишь оригинальные дополнительные принадлежности и мешки для пыли. Только таким образом обеспечивается долгий срок службы и гарантируется высокий результат уборки с помощью вашего пылесоса.

### ! Указание:

● использование неподходящих или некачественных запасных частей, принадлежностей/дополнительных принадлежностей или мешков для пыли может вызвать повреждение пылесоса. Наша гарантия не распространяется на устранение повреждений, вызванных использованием подобных изделий.

## Правила техники безопасности

Данный пылесос соответствует общепризнанным техническим требованиям и специальным правилам техники безопасности.

- Использование пылесоса детьми старше 8 лет и лицами с ограниченными физическими или умственными способностями, а также лицами, не имеющими опыта обращения с подобным оборудованием, допускается только под присмотром или после инструктажа по безопасному использованию прибора и осознания данными лицами опасностей, связанных с его эксплуатацией.
- Детям запрещено играть с прибором.

- Чистка и уход не должны производиться детьми без присмотра.
- Пластиковые мешки и полимерную плёнку храните и утилизируйте в недоступном для детей месте.  
=> Опасность удушья!

## Правильное использование

- Подключение к электросети и включение пылесоса должно производиться только с учётом данных типовой таблички.
- Никогда не используйте пылесос без сменного пылесборника либо контейнера для сбора пыли, моторного и выпускного фильтров.  
=> Пылесос может быть повреждён!
- Не подносите всасывающую насадку и трубку к голове.  
=> Это может привести к травме!
- При уборке лестницы пылесос всегда должен находиться ниже пользователя.
- Не используйте сетевой кабель и шланг для переноски /транспортировки пылесоса.
- Во избежание опасности замена поврежденного сетевого кабеля данного прибора может быть выполнена только производителем или авторизованной им сервисной службой либо лицом, имеющим аналогичную квалификацию.
- При продолжительности эксплуатации более 30 минут сетевой кабель необходимо полностью вытянуть.
- При отсоединении прибора от электросети всегда беритесь рукой за вилку, а не за сетевой кабель.
- Следите за тем, чтобы сетевой кабель не был зажат и не попадал на острые края предметов.
- Перед автоматическим сматыванием сетевого кабеля убедитесь в том, что его штекер не цепляется за людей, части тела, животных или другие объекты.  
=> Отсоедините сетевой кабель от электросети, потянув за штекер.
- Не пользуйтесь неисправным пылесосом. При возникновении неисправности вынимайте вилку из розетки.
- Во избежание опасности все работы по ремонту и замене деталей пылесоса следует выполнять только в авторизованной сервисной службе.
- Защищайте пылесос от воздействия неблагоприятных метеорологических условий, влажности и источников тепла.
- Не подвергайте фильтры (сменный пылесборник, моторный фильтр, выпускной фильтр и т. д.) воздействию воспламеняющихся или спиртосодержащих веществ.
- Пылесос не предназначен для эксплуатации на строительных объектах.  
=> При засасывании строительного мусора пылесос может выйти из строя.

- После окончания эксплуатации выключите прибор и смотайте сетевой кабель.
- Отслужившие приборы сделайте непригодными для дальнейшего использования, а затем утилизируйте в соответствии с действующими правилами.

### Внимание:

- Сетевая розетка должна быть защищена предохранителем не менее чем на 16А. При включении прибора предохранитель может сразу сработать, если одновременно в данную электрическую цепь включены другие приборы с большой общей потребляемой мощностью. Срабатывание предохранителя можно предотвратить, если перед включением прибора установить минимальную мощность, а затем постепенно увеличить её.

## Инструкция по утилизации

### Упаковка

Упаковка служит для защиты пылесоса от повреждений при транспортировке. Она изготовлена из экологически чистых материалов, поэтому её можно использовать для вторичной переработки. Использованные упаковочные материалы относите в пункты приёма вторсырья.

### Отслужившие приборы

Отслужившие приборы являются ценным сырьем для дальнейшего использования. Поэтому отслуживший прибор следует отнести дилеру или в пункт приёма вторсырья для дальнейшей утилизации. Информация о возможности утилизации находится у дилера или в местной администрации.

### Утилизация фильтров и сменного пылесборника

Фильтры и сменный пылесборник изготовлены из экологически безвредных материалов. Если они не содержат в себе никаких веществ, запрещённых к утилизации с бытовым мусором, то вы можете утилизировать их вместе с бытовым мусором.

## Примечания к таблице энергопотребления

Этот пылесос является универсальным.

Для достижения заявленного энергопотребления и класса чистки на ковровых покрытиях, используйте переключающуюся универсальную насадку.

Для достижения заявленного энергопотребления и соответствующего результата удаления пыли с твёрдых напольных покрытий в местах стыков и в щелях используйте входящую в набор насадку для пола «powerClean Stone & Co».

**Расчёты основываются на Делегированном Регламенте (ЕС) № 665/2013 Комиссии от 3 мая 2013 г., дополняющем Директиву 2010/30/ЕС.**

**Все действия, подробное описание которых не приведено в данном руководстве, основываются на DIN EN 60312-1:2014.**

Vă rugăm să păstrați instrucțiunile de utilizare. În cazul predării aspiratorului unei terțe persoane vă rugăm să înmânați totodată și instrucțiunile de utilizare.

## Utilizare conform destinației

Acest aparat este destinat uzului casnic sau utilizării similare în spații non-comerciale. Din utilizările similare uzului casnic fac parte, de exemplu, utilizarea în spațiile destinate angajaților din magazine, birouri, întreprinderi agricole și alte companii de mici dimensiuni, utilizarea de către clienți în pensiuni, hoteluri mici sau alte spații de cazare asemănătoare. Acest aparat este adecvat pentru o utilizare până la o înălțime de maxim 2000 de metri deasupra nivelului mării. Utilizați aspiratorul numai conform indicațiilor din aceste instrucțiuni de utilizare.

### Pentru a evita accidentele sau daunele, aspiratorul nu trebuie folosit pentru:

- aspirarea oamenilor sau animalelor.
- aspirare următoarelor:
  - substanțe vătămătoare pentru sănătate, contondente, fierbinți sau incandescente.
  - substanțe umede sau lichide.
  - substanțe și gaze ușor inflamabile sau explozive.
  - Cenușă, funingine din sobe de teracotă și instalații de încălzire centrală.
  - toner din imprimatoare și copiatoare.

## Piese de schimb, accesorii, saci de praf

Piesele noastre de schimb originale, accesoriile noastre originale și accesoriile speciale originale, la fel ca și sacii noștri de praf originali sunt adaptate la proprietățile și la cerințele impuse aspiratoarelor noastre. De aceea vă recomandăm utilizarea exclusivă a pieselor de schimb originale, a accesoriilor și accesoriilor speciale originale și a sacilor noștri de praf originali. În acest fel puteți asigura o durată de serviciu îndelungată, precum și în permanență o înaltă calitate a performanțelor de curățare ale aspiratorului dvs.

### ! Indicație:

- Utilizarea unor piese de schimb, accesorii/accesorii speciale și saci de praf care nu se potrivesc perfect sau sunt de calitate inferioară poate duce la avarii ale aspiratorului dvs., care nu sunt incluse în garanția noastră în măsura în care aceste avarii au fost provocate tocmai prin utilizarea unor astfel de produse.

## Instrucțiuni de siguranță

Acest aspirator corespunde regulamentelor recunoscute ale tehnicii și dispozițiilor de securitate în vigoare.

- Aparatul poate fi folosit de copii începând cu vârste de 8 ani și de persoane cu dizabilități fizice, senzoriale sau mentale sau fără experiență și / sau cunoștințe, dacă acestea sunt supravegheate sau au fost instruite asupra folosirii în siguranță a aparatului și pericolelor care pot rezulta.
- Copiii nu au voie să se joace cu aparatul.
- Curățarea și întreținerea curentă efectuată de utilizator nu sunt permise copiilor fără supraveghere.
- Pungile de plastic și foliile trebuie să nu fie la îndemâna copiilor și trebuie evacuate ca deșeu.  
=> Pericol de asfixiere!

## Utilizare corespunzătoare

- Racordați și puneți în funcțiune aspiratorul numai conform datelor de pe plăcuța de identificare.
- Nu aspirați niciodată fără sacul filtrant, respectiv fără recipientul de praf, filtrul de protecție a motorului și filtrul pentru aerul evacuat.  
=> Aparatul poate fi deteriorat!
- Evitați întotdeauna aspirarea cu duza și tubul în apropierea capului.  
=> Pericol de rănire!
- La aspirarea pe trepte, aparatul trebuie să stea întotdeauna sub nivelul utilizatorului.
- Nu folosiți cablul de legătură la rețea și furtunul pentru a purta/ transporta aspiratorul.
- În cazul în care conductorul de legătură la rețea al acestui aparat este deteriorat, el trebuie să fie înlocuit de producător sau de unitățile sale service sau de o persoană având calificare similară, pentru a se evita apariția de pericole.
- Scoateți complet cablul de racordare la rețea dacă se folosește aspiratorul pe o perioadă mai mare de 30 de minute.
- Nu trageți de cablul de racord, ci de fișă pentru a scoate aparatul din priza de rețea.
- Nu trageți și nu striviți cablul de legătură la rețea peste muchii ascuțite.
- Aveți grijă ca ștecărul să nu se lovească de persoane, părți ale corpului, animale sau obiecte la retractarea automată.  
=> Ghidați cablul de racordare la rețea cu ajutorul ștecărului.

- Scoateți aspiratorul din priză înaintea oricărei lucrări la el.
- Nu puneți în funcțiune un aspirator dacă este deteriorat. În cazul existenței unui deranjament scoateți ștecherul din priză.
- Pentru a evita pericolele, reparațiile și schimbarea de piese la aspirator sunt permise numai unităților servise autorizate.
- Protejați aspiratorul de influențele atmosferice, umiditate și surse de căldură.
- Nu așezați pe filtru materiale inflamabile sau care conțin alcool (saci de filtru, filtre de protecție a motoarelor, filtre de suflare etc.).
- Aspiratorul nu este adecvat pentru utilizare pe șantier. => Aspirarea de moloz poate să conducă la deteriorarea aparatului.
- Opriti aspiratorul și scoateți ștecherul din priză atunci când nu aspirați.
- Distrugeți imediat aparatele ieșite din uz, apoi depuneți-le la centrele de reciclare.

#### ! **Luați în considerare**

- Priza de rețea trebuie să aibă o siguranță de minim 16A.

În cazul în care siguranța se declanșează la conectarea aparatului, atunci acest lucru se poate datora faptului că mai multe aparate electrice, cu o putere mare, sunt racordate în același timp la același circuit electric.

Declanșarea siguranței este evitabilă dacă reglați înainte de conectarea aparatului cea mai scăzută treaptă de putere și numai după aceea selectați o treaptă de putere mai ridicată.

## **Indicații asupra îndepărtării ambalajului și aparatului scos din uz**

### ■ **Ambalajul**

Ambalajul protejează aspiratorul împotriva deteriorării pe timpul transportului. Ambalajul este fabricat din materiale ecologice și este de aceea reciclabil. Predați materialele de ambalaj care nu mai sunt necesare la punctele de colectare a deșeurilor.

### ■ **Aparatul scos din uz**

Aparatele vechi conțin încă multe materiale valorificabile. De aceea predați aparatul dumneavoastră, scos din uz, magazinului comercial, respectiv unui centru de reciclare pentru revalorificare. Vă rugăm să solicitați informații în privința căilor actuale de îndepărtare a ambalajelor și aparatelor scoase din uz la un magazin de specialitate sau la administrația comunală din localitatea dumneavoastră.

### ■ **Evacuarea ca deșeu a filtrului și a sacului de filtrare**

Filtrul și sacul de filtrare sunt produse din materiale ecologice. Deoarece nu conțin substanțe interzise în gunoiul menajer, pot fi evacuate ca deșeu împreună gunoiul menajer obișnuit.

## **Indicații pentru eticheta de energie**

Acesta este un aspirator de uz general.

Pentru a vă bucura de cea mai bună clasă declarată de eficiență energetică și de performanță de curățare pe covoare, vă rugăm să folosiți duza universală comutabilă.

Pentru a vă bucura de eficiența energetică și de clasa de curățenie declarate, pe pardoseli cu spații înguste și fante, folosiți peria de podea inclusă „powerClean Stone & Co“.

**Calculul se bazează pe Regulamentul delegat (UE) nr. 665/2013 al Comisiei din 3 mai 2013 de completare a Directivei 2010/30/UE.**

**Toate procedurile care nu au fost descrise în mod detaliat în aceste instrucțiuni au fost realizate pe baza normei DIN EN 60312-1:2014.**

## ■ لطفاً توجه نمایند

پریز برق باید حداقل توسط یک فیوز 16 آمپر محافظت شده باشد. چنانچه در هنگام روشن کردن جارو برقی فیوز مینیاتوری می‌پرد، ممکن است به این دلیل باشد که دستگاه‌های برقی دیگری با مصرف برق بالا به طور همزمان به همان مدار الکتریکی وصل هستند. برای جلوگیری از پریدن فیوز مینیاتوری، قبل از روشن کردن دستگاه، توان مکش پایین‌تری را انتخاب کنید و تنها در هنگام روشن بودن دستگاه، مقدار توان مکش آن را افزایش دهید.

## اطلاعات لازم در خصوص نحوه دور انداختن دستگاه

### ■ بسته‌بندی

بسته بندی دستگاه به منظور محافظت از جارو برقی در برابر آسیب‌دیدگی در زمان حمل و نقل آن، طراحی شده است. مواد سازنده اجزای بسته بندی با طبیعت سازگاری داشته و بر همین اساس قابلیت بازیافت را دارند. مواد بسته بندی را که نیاز ندارید به مراکز بازیافت تحویل دهید.

### ■ دستگاه قدیمی

دستگاه‌های قدیمی هنوز دارای اجزای ارزشمند هستند. بنابراین، لطفاً دستگاهی را که به پایان عمر مفید خود رسیده است، به مرکز فروش یا مرکز بازیافت زباله تحویل دهید. برای آگاهی از روش‌های فعلی از رده خارج کردن، لطفاً با فروشگاه محل خرید دستگاه یا شهرداری محل خود تماس بگیرید.

### ■ روش دور انداختن فیلترها و کیسه‌های جارو برقی

فیلترها و کیسه‌ها از مواد قابل بازیافت ساخته شده‌اند. در صورتی که حاوی مواد غیر مجاز برای زباله‌های خانگی نباشند، می‌توانید آنها را به همراه زباله‌های خانگی عادی دور بیندازید.

## نکاتی در مورد برچسب انرژی

این دستگاه یک جارو برقی همه منظوره است. برای دستیابی به بهروری انرژی و کارایی تمیزکاری اعلام شده بر روی فرش و زمین سخت، لطفاً از نازل عمومی استفاده کنید. برای دستیابی به بهروری انرژی و کارایی تمیزکاری مشخص شده، لطفاً جهت تمیز کردن کفپوش‌های سخت دارای درز و شکاف از سری ارائه شده "powerClean Stone & Co" برای سطوح سخت استفاده کنید. این محاسبات بر مبنای مصوبه (EU) شماره 665/2013 که در 3 ماه می 2013 به عنوان مکمل دستورالعمل 2010/30/EU توسط کمیسیون اروپایی وضع شده، انجام گرفته است. کلیه روش‌های این دستورالعمل‌ها که با ذکر جزئیات بیشتر توصیف نشده‌اند، بر پایه استاندارد 2014-1:60312-DIN EN فهرست شده‌اند.



لطفاً از این دفترچه راهنما نگهداری کنید. در صورت تحویل دادن دستگاه جارو برقی به شخص ثالث، لطفاً این دفترچه راهنمای استفاده را نیز تحویل بدهید.

## کاربرد اصلی

این جارو برقی فقط برای مصارف خانگی طراحی شده است، از به کارگیری آن برای استفاده تجاری خودداری نمایید. این جارو برقی را فقط بر اساس دستورالعمل‌های مندرج در این دفترچه راهنمای استفاده، مورد بهره‌برداری قرار دهید.

برای اجتناب از بروز جراحت و آسیب دیدگی، از جارو برقی نباید برای مصارف زیر استفاده شود:

- استفاده بر روی اشخاص یا حیوانات مکش:
- - اشیاء خطرناک، دارای لبه‌های تیز، داغ و یا در حال اشتعال.
- - مواد مرطوب و مایعات.
- - مواد دارای قابلیت بالای اشتعال و یا انفجار و همچنین گازها.
- - خاکستر و دوده حاصل از شومینه و یا سیستم‌های حرارت مرکزی ساختمان.
- - گرد و غبار تونز دستگاه‌های چاپگر و فتوکپی.

## قطعات یدکی، لوازم جانبی، کیسه‌های جارو برقی

قطعات یدکی اصلی ما، لوازم جانبی اصلی (ویژه) و کیسه‌های اصلی برای کار با مشخصات و نیازهای جارو برقی‌هایمان طراحی شده‌اند. بنابراین، توصیه می‌شود فقط از قطعات یدکی اصلی، لوازم جانبی اصلی (ویژه) و کیسه‌های اصلی ما استفاده کنید. به این ترتیب است که عمر طولانی جارو برقی و تداوم کیفیت بالای تمیز کردن آن تضمین می‌شود.

### ! لطفاً توجه نمایید

استفاده از قطعات یدکی، لوازم جانبی (ویژه) و کیسه‌های نامناسب یا با کیفیت پایین می‌تواند به جارو برقی شما آسیب برساند. آسیب دیدگی ناشی از استفاده این نوع وسایل تحت پوشش گارانتی ما قرار نمی‌گیرند.

## اطلاعات ایمنی

این جارو برقی با مقررات فنی شناخته شده و همچنین با قوانین مرتبط با تأمین ایمنی افراد، سازگار است.

- این دستگاه فقط در صورتی می‌تواند توسط کودکان 8 سال و بیشتر و افراد دارای محدودیت حرکتی، حسی یا ذهنی و نیز افراد فاقد تجربه یا اطلاعات کافی مورد استفاده قرار گیرد که تحت نظارت قرار داشته باشند یا آموزش‌های لازم را در زمینه استفاده ایمن از دستگاه دریافت نموده و خطرات ناشی از آن را درک کرده باشند.
- کودکان نباید هرگز با دستگاه بازی کنند.

- تمیز کردن و نگهداری از دستگاه نباید توسط کودکان، بدون نظارت فرد بالغ انجام شود.
- کیسه‌ها و روکش‌های پلاستیکی دستگاه را قبل از دور انداختن، از دسترس کودکان دور نگه دارید.
- => وجود خطر خفگی.

## استفاده مناسب

- جارو برقی را فقط مطابق با مشخصات مندرج در برجسب مشخصات فنی به برق متصل نموده و مورد استفاده قرار دهید.
- هرگز از جارو برقی بدون کیسه یا محفظه گرد و غبار، فیلتر محافظ موتور یا فیلتر هوای خروجی استفاده نکنید.
- => این کار می‌تواند به جارو برقی آسیب برساند.
- همیشه هنگام استفاده از نازل‌ها و لوله‌ها، جارو برقی را از سر خود دور نگه دارید.
- => این می‌تواند باعث بروز جراحت شود!
- هنگام جارو کردن پلکان، دستگاه را همیشه پایین‌تر از خود قرار دهید.
- برای جابه‌جایی یا حمل و نقل جارو برقی، از سیم برق یا لوله استفاده نکنید.
- به لحاظ ایمنی، اگر سیم برق دستگاه دچار آسیب دیدگی شود، باید توسط سازنده، بخش خدمات پس از فروش یا فرد متخصص تعویض گردد.
- در صورت استفاده بیشتر از 30 دقیقه از دستگاه، سیم برق را به طور کامل بیرون بکشید.
- هنگام جدا کردن دستگاه از برق، قسمت دوشاخه را بگیرید؛ کابل برق را نکشید.
- از کشیده شدن سیم برق بر روی سطوح تیز و یا گیر کردن آن بین اشیاء دیگر، جلوگیری کنید.
- وقتی سیم برق به صورت خودکار جمع می‌شود، مطمئن شوید دوشاخه برق به سمت افراد، قطعات بدنه، حیوانات یا اشیاء پرتاب نشود.
- => از دوشاخه برق برای هدایت سیم استفاده کنید.
- قبل از انجام هر نوع کار بر روی جارو برقی دوشاخه را از برق بکشید.
- در صورت خرابی دستگاه، از آن استفاده نکنید. در صورت تشخیص خرابی، دوشاخه دستگاه را از پریز برق خارج کنید.
- به دلایل ایمنی، فقط پرسنل مجاز مرکز خدمات پس از فروش اجازه دارند تعمیرات لازم را بر روی دستگاه انجام دهند و یا قطعات یدکی مورد نیاز را تعویض نمایند.
- دستگاه جارو برقی را در مقابل عوامل آب و هوایی، رطوبت و منابع حرارتی محافظت کنید.
- از ریختن مواد قابل اشتعال یا مواد حاوی الکل بر روی فیلترها (کیسه جارو برقی، فیلتر محافظ موتور، فیلتر هوای خروجی و غیره) اجتناب کنید.
- جارو برقی برای استفاده در محوطه‌های ساخت و ساز مناسب نیست.
- => مکش خاک و ضایعات ساختمانی باعث خرابی دستگاه می‌شود.
- وقتی از دستگاه استفاده نمی‌شود، آن را خاموش کنید و دوشاخه را از برق جدا کنید.
- دستگاه باید در پایان عمر مفید خود بلافاصله از رده خارج شده و طبق روش مناسب دور انداخته شود.

- التخلص من الفلتر وكيس الفلتر  
الفلتر وكيس الفلتر مصنوعان من مواد غير ضارة بالبيئة. وطالما  
أنهما لا يحتويان على أية مواد يُحظر القاءها ضمن القمامة المنزلية،  
فإنه يمكن التخلص منهما ضمن القمامة المنزلية العادية.

## قواطل قصلم صوصخب تاداشرا

قواطل قصلم صوصخب تاداشرا  
بتامادختسالا كدعتسم قسنكفم ربتغت فيئابركفلا قسنكفلا هذه  
ليغثتلا دن ع قتل عمل فيظنتلا او قواطل ءءافك ءيف ىلا لوصول  
قلباقلا قلماشلا فيظنتلا ءءوف مادختسا ىجري داچرلا ىلع  
رييغتلل  
ءىفسو قواطل لالغثسا ءءافكل هب حرصملا ىوتسرملا ىلا لوصول  
ىجري قوقشلا او تالصولا تاذ قبالصلا تايضراالا ىلع فيظنتلا  
powerClean Stone  
& Co<sup>®</sup> .  
قبالصلا تايضراالا فيظنت سار مادختسا

تعتمد الحسابات على لائحة مفوضية (الاتحاد الأوروبي) رقم 2013/665 للجنة 3 مايو 2013 المكتملة للمواصفة EN 60312-DIN EN 1.2014. جمع للمعلومات التي لم يتم شرحها بمزيد من التفصيل في هذا الدليل تم إجراؤها بناء على المواصفة EN 60312-DIN EN 1.2014.

- يجب حفظ الأكياس البلاستيكية والرقاقات بعيداً عن متناول الأطفال والتخلص منها.
- = < وإلا فيسكون هناك خطر الاختناق!

## الاستخدام الصحيح

- يجب دائماً توصيل المكثفة وتشغيلها وفقاً للبيانات المحددة في لوحة الصنع.
- لا تقم أبداً بالشفط بدون كيس الفلتر أو وعاء الأتربة أو فلتر حماية المحرك وقلتر الطرد.
- = < قد يتعرض الجهاز للضرر!
- ساررألا نم برقرلاب فرورساملو فيظنرألا هوف مادخرسراب طفشرألاب ادبأ موقت ال
- = < وإلا فيسكون هناك خطر من التعرض للإصابة!
- عند تشغيل المكثفة على الدرج (السالم) يجب أن تكون دائماً في مستوى أدنى من مستوى المستخدم.
- لا يجوز استخدام كابل الكهرباء أو الخرطوم لحمل/نقل المكثفة.
- في حالة تعرض كابل الكهرباء الخاص بالجهاز للضرر، فإنه يجب استبداله عن طريق الجهة الصانعة أو مركز خدمة العملاء التابع لها أو على يد شخص مؤهل بفنس القدر، وذلك تجنباً للمخاطر.
- جراخلل لبالاب يئابرطلا ليصوتلا لباك بحرأ فقيقد 30 ولع ديزرت تنبل ليغشرتلا علاج يف
- أفضل المكثفة عن التيار الكهربائي لا تجذب كابل الكهرباء، بل اجذب القابس.
- لا تمرر كابل الكهرباء على حواف حادة أثناء سحبه ولا تجعله يتعرض للانحصار.
- ضارغاً وساناويح وأ مينجلا نم عاج وأ دارفاً اجتاب يئابرطلا سبالا غغدن ي الة اعارم ولع صرحا
- يئابرطلا سبالا قطراوب يئابرطلا ليصوتلا لباك ميحوتب مق => لبالللم ليكيتاموشوالا بحسرألا دن
- قبل القيام بأية أعمال على المكثفة افصل القابس الكهربائي عن مصدر التيار.
- لا تقم بتشغيل المكثفة إذا كان بها تلف. وفي حالة ظهور أي خلل افصل القابس الكهربائي عن مصدر التيار.
- لتجنب التعرض للأخطار لا يجوز أن تتم عمليات الإصلاح واستبدال قطع غيار المكثفة إلا لدى مركز خدمة العملاء المعتمد.
- يجب حماية المكثفة من تأثير عوامل الطقس والرطوبة ومصادر الحرارة.
- لا تضع أية مواد قابلة للاشتعال أو تحتوي على كحول على الفلاتر (كيس الفلتر، فلتر حماية المحرك، فلتر الطرد وخلافه).
- المكثفة غير مناسبة للاستخدام في أماكن البناء.
- = < شطف مخلفات البناء قد يؤدي إلى تعرض المكثفة للضرر.
- بفسشرألاب ماقولأ مدع علاج يف يئابرطلا سبالا بحس او زاوجلأ فقولأ
- يلزم على الفور تعطيل الأجهزة القديمة المستعملة وجعلها غير صالحة للاستخدام ثم التخلص منها بعد ذلك بالطرق الصحيحة المقررة.

## ! انتبه من فضلك

- يجب أن يكون المقيس مؤمناً بمصهر ١٦ أمبير على الأقل.
- إذا حدث أن احترق المصهر ذات مرة عند تشغيل المكثفة، فقد يكون ذلك بسبب وجود أجهزة كهربائية أخرى ذات استهلاك عال للتيار متصلة بنفس الدائرة الكهربائية في نفس الوقت.
- يمكن تفادي احتراق المصهر الكهربائي، وذلك بضبط المكثفة على أدنى درجة للشفط قبل تشغيلها ثم اختيار درجة شطف أعلى بعد ذلك.

## إرشادات التخلص من المخلفات

### عبوة التغليف

- تعمل عبوة التغليف على حماية المكثفة من التعرض للضرر أثناء نقلها. وهي مكونة من مواد صديقة بالبيئة، لذا يمكن إعادة تدويرها. تخلص من مواد التغليف التي لم تعد هناك حاجة إليها بتسليمها إلى مستودعات التجميع التابعة لنظام إعادة استغلال المخلفات «Grüner Punkt» (النقطة الخضراء).

### المكاس القديمة

- تحتوي المكاس القديمة على العديد من المواد ذات القيمة. لذلك قم بتسليم مكثفتك المستهلكة إلى التاجر الذي اشتريتها منه أو إلى أحد مراكز إعادة التدوير، حتى يتم إعادة الانتفاع بها مرة أخرى. للاستعلام عن أحدث سبل تكهين المواد والأجهزة القديمة توجه إلى التاجر الذي تتعامل معه أو إلى إدارة البلدية.

تطويرها خصيصاً لمكنتك لتحقيق أفضل نتيجة تنظيف ممكنة.  
يرجى الاحتفاظ بدليل الاستخدام، في حالة إعاقة المكنسة لشخص آخر، يرجى إعطائه دليل الاستخدام معها.

### الاستخدام المطابق للتعليمات

هذا الجهاز مصمم لاستخدام المنزلي أو في التطبيقات المنزلية المشابهة غير التجارية و/أو الاستعمالات الطبية. الاستخدام في التطبيقات المشابهة للتطبيقات المنزلية يشمل على سبيل المثال الاستخدام في الأماكن المخصصة للمالين في المتاجر أو المكاتب أو المؤسسات الزراعية وغيرها من المؤسسات المهنية، وكذلك الاستخدام من قبل نزلاء الفنادق الصغيرة ومشتات السكنى المشابهة. هذا الجهاز مناسب للاستخدام على ارتفاع حتى 2000 متر فوق سطح البحر بعد أقصى.

لتجنب حدوث إصابات أو أضرار لا يجوز استخدام المكنسة للأغراض التالية:

- تنظيف الأشخاص أو الحيوانات.
- شطف:

- المواد الضارة بالصحة أو الساخنة أو الملتصبة أو الأجسام حادة الحواف.
- المواد الرطبة أو السائلة.
- الغازات والمواد سريعة الاشتعال أو المتفجرة.
- الرماد والسخام من المدافئ الحجرية وأنظمة التنفئة المركزية.
- مسحوق الحبر من الطابعات وماكينات التصوير.

### قطع الغيار، والملحقات التكميلية، وأكياس الأتربة

قطع غيارنا الأصلية، وملحقاتنا التكميلية الأصلية والملحقات الخاصة الأصلية متوافقة، مثل أكياس الأتربة الأصلية، مع خصائص ومتطلبات المكناس الخاصة بنا. لذلك ننصحك باقتصار الاستخدام على قطع غيارنا الأصلية، وملحقاتنا التكميلية الأصلية والملحقات الخاصة الأصلية وأكياس الأتربة الأصلية الخاصة بنا. وبهذه الطريقة تضمن عمراً طويلاً وجودة عالية باستمرار لأداء التنظيف بمكنتك.

#### ملحوظة:

استخدام قطع غيار، وملحقات تكميلية/ملحقات خاصة وأكياس أتربة غير مطابقة بدقة أو ذات قيمة منخفضة من حيث الجودة قد يؤدي إلى وقوع أضرار بمكنتك، وهذه الأضرار لا يغطيها الضمان الخاص بنا، طالما أنها وقعت بسبب استخدام مثل هذه المنتجات.

### إرشادات الأمان

هذه المكنسة تفي بالقواعد التقنية المعتمدة وشروط الأمان ذات الصلة.

- الأطفال ابتداءً من سن ٨ سنوات فما فوق والأشخاص ذوي القدرات الجسدية أو الحسية أو العقلية المحدودة أو الذين يعانون من قصور في الخبرة و/أو ضعف في المعرفة يمكنهم استخدام هذه المكنسة إذا تم مراقبتهم أثناء ذلك أو شرح كيفية استخدام المكنسة لهم وتوعيتهم بالأخطار الناتجة عن ذلك.
- لا يجوز للأطفال اللعب بالمكنسة.
- لا يجوز للأطفال تنظيف المكنسة أو إجراء أعمال الصيانة المسموح بها للمستخدم بدون مراقبة.

Es freut uns, dass Sie sich für einen Bosch Staubsauger der Baureihe GL80 In'genius entschieden haben.

In dieser Gebrauchsanweisung werden verschiedene GL80 In'genius – Modelle dargestellt. Es ist deshalb möglich, dass nicht alle beschriebenen Ausstattungsmerkmale und Funktionen auf Ihr Modell zutreffen. Sie sollten nur das Original Zubehör von Bosch verwenden, das speziell für Ihren Staubsauger entwickelt wurde, um das bestmögliche Saugergebnis zu erzielen.

Die Gebrauchsanweisung bitte aufbewahren. Bei Weitergabe des Staubsaugers an Dritte bitte Gebrauchsanweisung mitgeben.

### Bitte Bildseiten ausklappen!

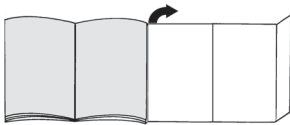

## Gerätebeschreibung

- 1 Umschaltbare Bodendüse\* (Aussehen der Düse kann bei gleicher Funktionsweise von der Abbildung abweichen)
- 2 Teleskoprohr mit Schiebemannschette (und Clip-Verbindung)\*
- 3 Teleskoprohr mit Schiebetaste (und Clip-Verbindung)\*
- 4 Fugendüse
- 5 Zubehöralter
- 6 Polsterdüse
- 7 Möbelpinsel (zur Montage auf Polsterdüse)\*
- 8 Saugschlauch
- 9 Schlauchhandgriff
- 10 Filterwechselanzeige
- 11 Leistungs-Drehregler und An/Aus-Schalter
- 12 Ausblasfilter
- 13 Parkhilfe
- 14 Netzanschlusskabel
- 15 Heckklappe
- 16 Tragegriff
- 17 Staubraumdeckel
- 18 Abstellhilfe (an der Geräteunterseite)
- 19 Staubbeutel
- 20 Motorschutzfilter
- 21 Bodendüse für empfindliche Hartböden wie z.B. Parkett
- 22 "powerClean Stone & Co" Bodendüse für Hartböden mit Fugen und Ritzen wie z.B. Fliesen und Dielenböden

## Ersatzteile und Sonderzubehör

### A Austauschfilterpackung

Typ Power Protect Dustbag

Bestellnummer: 00575069

Inhalt:

- 4 Staubbeutel mit Verschluss
- 1 Micro-Hygienefilter

### ! HINWEIS

- Wir empfehlen Ihnen die ausschließliche Verwendung unserer Original-Staubbeutel.

Bei Ihrem Gerät handelt es sich um einen hocheffizienten Staubsauger, der bei Verwendung hochwertiger Staubbeutel sehr gute Reinigungsergebnisse erzielt. Nur die Verwendung von hochwertigen Staubbeuteln, wie insbesondere den Original-Staubbeuteln von Bosch, stellt sicher, dass die im EU Energie-Label angegebenen Werte zu Energieeffizienzklasse, Staubaufnahme und Staubrückhaltevermögen erreicht werden.

Bei der Verwendung von Staubbeuteln minderer Qualität (z.B. Papierbeutel) können zudem die Lebensdauer und Leistung Ihres Gerätes nachteilig beeinflusst werden. Schließlich kann die Verwendung von nicht passgenauen oder qualitativ minderwertigen Staubbeuteln zu Schäden an Ihrem Staubsauger führen. Solche Schäden werden nicht von unserer Garantie erfasst.

Mehr Informationen hierzu erhalten Sie unter [www.bosch-home.com/dust-bag](http://www.bosch-home.com/dust-bag). Dort haben Sie auch die Möglichkeit, unsere Original-Staubsaugerbeutel zu bestellen.

### B Waschbarer Mikrofilter

Schützt den Motor Ihres Staubsaugers und verlängert so die Lebensdauer.

### C Hartboden-Düse BBZ123HD

Zum Saugen glatter Böden (Parkett, Fliesen, Terracotta,...)

### D Hartboden-Düse BBZ124HD

Innovative Hartboden-Düse soft & roll:  
2 rotierende Bürstenrollen aus Naturhaar.  
Kein Vorwegschieben von grobem Schmutz.

## Vor dem ersten Gebrauch

### Bild 1

- Handgriff auf Saugschlauch stecken und verrasten.

## Inbetriebnahme

### Bild 2

- a) Saugschlauchstutzen in die Saugöffnung im Deckel einrasten.
- b) Beim Entfernen des Saugschlauches beide Rastnasen zusammendrücken und Schlauch herausziehen.

### Bild 3

- Handgriff bis zum Einrasten in das Teleskoprohr schieben.
- Zum Lösen der Verbindung Entriegelungshülse drücken und Teleskoprohr herausziehen.

### Bild 4

- Teleskoprohr bis zum Einrasten in den Stutzen der Bodendüse schieben.
- Zum Lösen der Verbindung Entriegelungshülse drücken und Teleskoprohr herausziehen.

### Bild 5\*

- Durch Ziehen der Schiebemannschette/-taste in Pfeilrichtung Teleskoprohr entriegeln und gewünschte Länge einstellen.

### Bild 6

- a) Zubehörträger in der gewünschten Position auf das Teleskoprohr stecken.
- b) Möbelpinsel auf die Polsterdüse aufsetzen und verasten.
- c) Polsterdüse mit Möbelpinsel und Fugendüse von oben bzw. unten mit etwas Druck in den Zubehörträger einsetzen.

### Bild 7

- Netzanschlusskabel am Stecker greifen, auf die gewünschte Länge herausziehen und Netzstecker einstecken.

- ! **Das Netzanschlusskabel bei einer Betriebsdauer von länger als 30 Minuten komplett ausziehen.**  
=> **Gefahr der Überhitzung und Schädigung.**

### Bild 8 Ein- / Ausschalten

- Staubsauger durch Drücken des Drehreglers ein- und ausschalten.

### Bild 9 Saugkraft regeln

Durch Drehen des Drehreglers kann die gewünschte Saugkraft stufenlos eingestellt werden.

min - Zum Absaugen von Gardinen und empfindlichen Textilien



- Für das Absaugen von Polstermöbeln und Kissen



- Für das Absaugen von empfindlichen Teppichen und die tägliche Reinigung bei geringer Verschmutzung



- Zur Reinigung robuster Bodenbeläge

max - Zum Absaugen von Hartböden und stark verschmutzten Teppichen und Teppichböden

## Saugen

### ! Achtung:

- Bodendüsen unterliegen, abhängig von der Beschaffenheit ihres Hartbodens (z.B. raue, rustikale Fliesen) einem gewissen Verschleiß. Deshalb sollten Sie in regelmäßigen Abständen die Laufsole der Düse überprüfen. Verschlossene, scharfkantige Düsensohlen können Schäden auf empfindlichen Hartböden wie Parkett oder Linoleum verursachen. Der Hersteller haftet nicht für eventuelle Schäden, die durch eine verschlossene Bodendüse verursacht werden.

### Bild 10

Umschaltbare Bodendüse einstellen:

- Teppiche und Teppichboden =>



- Hartboden / Parkett =>



### Bild 11\* Saugen mit Zusatzzubehör

Düsen je nach Bedarf auf Saugrohr oder Handgriff stecken:

- a) Fugendüse zum Absaugen von Fugen und Ecken, etc.
- b) Polsterdüse zum Absaugen von Polstermöbeln, Vorhängen, etc.
- c) Polsterdüse mit Möbelpinsel zum Aufstecken für das Absaugen von Fensterrahmen, Schränken, Profilen, etc.
- Nach Gebrauch Fugendüse und Polsterdüse wieder in den Zubehörträger einsetzen.
- d) Bodendüse für empfindliche Hartböden wie z.B. Parkett
- e) "powerClean Stone & Co" Bodendüse für Hartböden mit Fugen und Ritzen wie z.B. Fliesen und Dielenböden

### Bild 12

- Bei kurzen Saugpausen können Sie die Parkhilfe an der Geräterückseite benutzen.
- Nach Abschalten des Gerätes Haken an der Bodendüse in die Aussparung an der Geräterückseite schieben.

### Bild 13

Zum Überwinden von Hindernissen, z.B. von Treppen, kann das Gerät auch am Handgriff transportiert werden.

## Nach der Arbeit

### Bild 14

- Netzstecker ziehen.
- Kurz am Netzanschlusskabel ziehen und loslassen (Kabel rollt sich automatisch auf).

### Bild 15

- Zum Abstellen /Transportieren des Gerätes können Sie die Abstellhilfe an der Geräteunterseite benutzen.
- Gerät aufrecht hinstellen. Haken an der Bodendüse in die Aussparung an der Geräteunterseite schieben.



## Filterwechsel

- ! **Achtung: Vor jedem Filterwechsel Gerät ausschalten!**

### Staubbeutel austauschen

#### Bild 16

- Leuchtet bei vom Boden abgehobener Düse und höchster Leistungsstellung die Filterwechselanzeige dauerhaft, muss der Staubbeutel gewechselt werden, auch wenn er noch nicht voll sein sollte. In diesem Fall macht die Art des Füllgutes den Wechsel erforderlich.
- Düse, Saugrohr und Saugschlauch dürfen dabei nicht verstopft sein, auch wenn dies nicht zum Auslösen der Filterwechselanzeige führt.

#### Bild 17 Deckel öffnen

- Deckel durch Betätigung des Verschlusshebels in Pfeilrichtung öffnen.

#### Bild 18

- Staubbeutel durch Ziehen an der Verschlusslasche verschließen und herausnehmen.
- Neuen Staubbeutel in die Halterung einschieben bis er spürbar einrastet. Den Staubbeutel dabei so zusammengefaltet lassen, wie er aus der Verpackung entnommen wird. Den Staubbeutel nicht falten oder knicken und beim Schließen des Deckels darauf achten, dass der Staubbeutel nicht eingeklemmt wird.

- ! **Achtung: Deckel schließt nur mit eingelegtem Filterbeutel.**

### Motorschutzfilter

- ! **Achtung: Staubsauger darf nicht ohne Motorschutzfilter betrieben werden.**

#### Motorschutzfilter reinigen

Der Motorschutzfilter sollte in regelmäßigen Abständen durch Ausklopfen bzw. Auswaschen gereinigt werden!

#### Bild 19\*

- Staubraumdeckel öffnen. Bild 17
- Motorschutzfilter durch Ziehen an den seitlichen Laschen aus der Verrastung lösen und in Pfeilrichtung herausziehen.
- Motorschutzfilter durch Ausklopfen reinigen.
- Bei starker Verschmutzung sollte der Motorschutzfilter ausgewaschen werden.  
Den Filter anschließend mindestens 24 Stunden trocken lassen.
- Nach der Reinigung, Motorschutzfilter in das Gerät einsetzen und oben verrasten. Den Staubraumdeckel schließen.

### Filterschaum reinigen

Ist ihr Gerät mit einem Filterrahmen mit Filterschaum ausgestattet, sollte der Filterschaum in regelmäßigen Abständen durch Ausklopfen gereinigt werden!

#### Bild 20\*

- Staubraumdeckel öffnen. Bild 17
- Filterrahmen mit Filterschaum in Pfeilrichtung herausziehen.
- Filterschaum aus dem Filterrahmen entnehmen und durch Ausklopfen reinigen.
- Nach der Reinigung Filterschaum in den Filterrahmen einsetzen, den Filterrahmen mit Filterschaum in das Gerät einschieben und Staubraumdeckel schließen.

- ! **Achtung: Staubsauger darf nicht ohne Motorschutzfilter betrieben werden!**

### Ausblasfilter

Der Ausblasfilter muss einmal im Jahr gereinigt bzw. ausgetauscht werden.

#### Micro-Hygiene-Ausblasfilter austauschen

#### Bild 21\*

- Heckklappe öffnen.
- Durch Betätigen der Verschlusslasche in Pfeilrichtung Filterhalter entriegeln.
- Filterschaum\* aus dem Filterhalter entnehmen und ausklopfen.  
Alten Micro-Hygienefilter durch neuen ersetzen. (Ist beim Kauf von Original-Staubbeuteln in der Filterpackung mit enthalten).  
Filterschaum in den Filterhalter einlegen.
- Filterhalter in Gerät einsetzen und verrasten.

#### (H)EPA\*-Ausblasfilter reinigen

Der (H)EPA\*-Filter ist so ausgelegt, dass er nicht ausgetauscht werden muss, wenn das Gerät bestimmungsgemäß im Haushalt verwendet wird.

Damit der Staubsauger auf seinem optimalen Leistungsniveau arbeitet, sollte der (H)EPA\*-Filter nach einem Jahr ausgewaschen werden. Die Filterwirkung des Filters bleibt erhalten, unabhängig von einer möglichen Verfärbung der Filteroberfläche.

#### Bild 22\*

- Heckklappe öffnen.
- Durch Betätigen der Verschlusslasche in Pfeilrichtung (H)EPA\*-Filter entriegeln und aus dem Gerät nehmen.
- Filtereinheit ausklopfen und unter fließendem Wasser auswaschen.  
Die Einheit kann optional bei max. 30° C im Schonwaschgang und niedrigster Schleuder-Drehzahl in der Waschmaschine gereinigt werden.  
**TIPP:** Verstauen Sie die Filtereinheit zum Schutz der restlichen Wäsche in einem Wäschebeutel.
- (H)EPA\*-Filter nach kompletter Trocknung (mind.24h) wieder in das Gerät einsetzen und verriegeln.
- Heckklappe schließen.

\* je nach Ausstattung

Nach dem Aufsaugen feiner Staubpartikel (wie z.B. Gips, Zement, usw.), Motorschutzfilter durch Ausklopfen reinigen, evtl. Motorschutzfilter und Ausblasfilter austauschen.

## Pflege

Vor jeder Reinigung des Staubsaugers, muss dieser ausgeschaltet und der Netzstecker gezogen werden. Staubsauger und Zubehörteile aus Kunststoff können mit einem handelsüblichen Kunststoffreiniger gepflegt werden.

- ! **Keine Scheuermittel, Glas- oder Allzweckreiniger verwenden. Staubsauger niemals in Wasser tauchen.**

Der Staubraum kann bei Bedarf mit einem zweiten Staubsauger ausgesaugt, oder einfach mit einem trockenen Staubtuch / Staubpinsel gereinigt werden.

Technische Änderungen vorbehalten.

Congratulations on your purchase of the Bosch GL80 In'genius vacuum cleaner.

This instruction manual describes various GL80 In'genius models, which means that some of the equipment features and functions described may not apply to your model. You should only use original Bosch accessories, which have been specially developed for your vacuum cleaner, in order to achieve the best possible vacuuming results.

Please keep this instruction manual for future reference. When passing the vacuum cleaner on to a third party, also pass on this instruction manual.

### Fold out the picture pages.

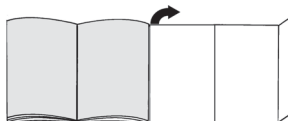

## Your vacuum cleaner

- 1 Adjustable floor nozzle\* (For the same functions, the appearance of the nozzle may differ from the picture)
- 2 Telescopic tube with adjusting sleeve (and accessory connection)\*
- 3 Telescopic tube with sliding switch (and accessory connection)\*
- 4 Crevice nozzle
- 5 Accessories holder
- 6 Upholstery nozzle
- 7 Hard furnishings brush (for fitting on the upholstery nozzle)\*
- 8 Flexible hose
- 9 Hose handle
- 10 Dust bag change indicator
- 11 Power rotary control and on/off switch
- 12 Exhaust filter
- 13 Parking aid
- 14 Power cord
- 15 Rear flap
- 16 Carrying handle
- 17 Dust bag compartment lid
- 18 Storage aid (on the underside of the appliance)
- 19 Dust bag
- 20 Motor protection filter
- 21 Floor tool for delicate hard floors, e.g. parquet
- 22 "powerClean Stone & Co" floor tool for hard floors with joints and gaps, e.g. tiles and floorboards

\* Depending on model

## Replacement parts and special accessories

### A Replacement filter package

Type PowerProtect Dustbag

No.: 00575069

Contents:

- 4 dust bags with fasteners
- 1 micro-hygiene filter

### ! PLEASE NOTE

- We therefore recommend that you only use our original dust bags.

Your appliance is a highly efficient vacuum cleaner that achieves excellent cleaning results when used with high-quality dust bags. Only by using high-quality dust bags (such as Bosch original dust bags) can you ensure that your vacuum cleaner is working at the energy efficiency class, dust pick-up rate and dust retention capacity listed on its EU energy label. The use of inferior-quality dust bags (e.g. paper bags) can have a negative effect on the service life and performance of your appliance. Using unsuitable or inferior-quality dust bags can also damage your vacuum cleaner. Such damage is not covered by our guarantee.

You can find more information about this at [www.bosch-home.com/dust-bag](http://www.bosch-home.com/dust-bag). You can order our original vacuum cleaner bags here.

### B Washable microfilter

Protects the motor of your vacuum cleaner, thus increasing its service life.

### C Hard-floor nozzle BBZ123HD

For vacuuming hard floors (parquet, tiles, terracotta, etc.)

### D Hard-floor nozzle BBZ124HD

Innovative "soft & roll" hard-floor nozzle:  
2 rotating brush rollers made from natural hair.  
Coarse dirt is not pushed away.

## Before using your appliance for the first time

### Fig. 1

- Push the handle onto the flexible hose and lock it in place.

## Initial use

### Fig. 2

- a) Push the flexible hose adapter into the air intake opening in the lid until it locks in place.
- b) To remove the flexible hose, press the two catches together and pull out the hose.

### Fig. 3

- Push the handle into the telescopic tube until it locks into place.
- To release the connection, press the locking collar and pull out the telescopic tube.

### Fig. 4

- Push the telescopic tube into the connecting piece of the floor nozzle until it locks in place.
- To release the connection, press the locking collar and pull out the telescopic tube.

### Fig. 5\*

- Unlock the telescopic tube by moving the sliding switch or adjusting sleeve in the direction of the arrow, and adjust to the desired length.

### Fig. 6

- a) Place the accessories holder in the required position on the telescopic tube.
- b) Put the hard furnishings brush on the upholstery nozzle and lock it in place.
- c) Use some pressure to insert the upholstery nozzle with hard furnishings brush and the crevice nozzle into the accessories holder from above or below.

### Fig. 7

- Holding the power cord by the plug, pull it out to the required length and insert the plug into the mains socket.

- ! **If using the appliance for longer than 30 minutes, pull out the power cord completely.**  
=> **Risk of overheating and subsequent damage.**

### Fig. 8 Switching on and off

- To switch the vacuum cleaner on or off, press the rotary control.

### Fig. 9 Controlling the suction level

Turn the rotary control to infinitely adjust the suction level to the level required.

min - For vacuuming curtains and delicate textiles

 For vacuuming upholstered furniture and cushions

 For vacuuming delicate rugs and for daily vacuuming of lightly soiled floors

 For vacuuming durable floor coverings

max - For vacuuming hard floors and heavily soiled rugs and carpets

## Vacuuming

### ! Caution:

- Floor nozzles are subject to a certain amount of wear, depending on the type of hard floors you have (e.g. rough, rustic tiles). You must therefore check the underside of the floor nozzle at regular intervals. Worn undersides of floor nozzles may have sharp edges that can damage sensitive hard floors, such as parquet or linoleum. The manufacturer does not accept any responsibility for damage caused by worn floor nozzles.

### Fig. 10

Set the adjustable floor nozzle:

- Rugs and carpets =>
- Hard floors/parquet =>



### Fig. 11\* Vacuuming with accessories

Attach the nozzles to the suction pipe or handle as required:

- a) Crevice nozzle for vacuuming crevices and corners, etc.
- b) Upholstery nozzle for vacuuming upholstered furniture, curtains, etc.
- c) Upholstery nozzle with attachable hard furnishings brush for vacuuming window frames, cupboards, cornicing, etc.
  - After use, reinsert the crevice nozzle and upholstery nozzle into the accessories holder.
- d) Floor tool for delicate hard floors, e.g. parquet
- e) "powerClean Stone & Co" floor tool for hard floors with joints and gaps, e.g. tiles and floorboards

### Fig. 12

- You can use the parking aid on the back of the vacuum cleaner if you want to stop vacuuming for a short time.
- After switching off the appliance, slide the hook on the floor nozzle into the recess on the back of the appliance.

### Fig. 13

To overcome obstacles, e.g. steps, the appliance can also be carried by the handle on the appliance body.

## After using the appliance

### Fig. 14

- Pull out the mains plug.
- Briefly pull on the power cord and release it (the cable retracts automatically).

### Fig. 15

- To store or transport the appliance, you can use the storage aid on the underside of the appliance.
- Stand the appliance upright on its end. Slide the hook on the floor nozzle into the recess on the underside of the appliance.

## Changing the filter

- ! **Caution: Always switch off the appliance before changing the filter.**

## Replacing the dust bag

### Fig. 16

- If the dust bag change indicator lights up continuously when the nozzle is lifted from the floor and the highest power setting has been selected, the dust bag must be changed, even though it may not yet be full. In this case, it needs to be changed due to the type of dust which has been vacuumed.
- The nozzle, suction pipe and flexible hose must not be blocked, even if this does not trigger the dust bag change indicator.

### Fig. 17 Opening the lid

- Open the lid by moving the locking lever in the direction of the arrow.

### Fig. 18

- a) Close the dust bag by pulling on the locking tab, and remove the bag.
- b) Push the new dust bag into the holder until it clicks into place. When doing so, leave the dust bag folded as it was when removed from the packaging. Do not crease or kink the dust bag, and ensure that it is not pinched when the lid is closed.

- ! **Caution: The lid will only close if a dust bag has been inserted.**

## Motor protection filter

- ! **Caution: The vacuum must not be operated without the motor protection filter.**

### Cleaning the motor protection filter

The motor protection filter should be cleaned regularly by tapping out the dirt and rinsing.

### Fig. 19\*

- Open the dust bag compartment lid. Fig. 17
- Release the motor protection filter by pulling on the side tabs and pull it out in the direction of the arrow.
- Clean the motor protection filter by tapping out the dirt.
- If it is very dirty, the motor protection filter should be rinsed.  
The filter must then be left to dry for at least 24 hours.
- After cleaning, refit the motor protection filter into the appliance and lock it in place at the top. Close the dust bag compartment lid.

\* Depending on model

### Cleaning the foam filter

If your appliance is fitted with a filter frame and foam filter, the foam filter should be cleaned at regular intervals by tapping out the dust.

#### Fig. 20\*

- Open the dust bag compartment lid. Fig. 17
- Pull out the filter frame and foam filter in the direction of the arrow.
- Remove the foam filter from the filter frame and clean it by tapping out the dust.
- After cleaning, place the foam filter back in the filter frame, insert the filter frame with foam filter in the appliance and close the dust bag compartment lid.

**! Caution: The vacuum cleaner must not be operated without the motor protection filter.**

### Exhaust filter

The exhaust filter must be cleaned or replaced at least once a year.

#### Replacing the micro-hygiene exhaust filter

#### Fig. 21\*

- Open the rear flap.
- Unlock the filter holder by moving the locking tab in the direction of the arrow.
- Remove the foam filter\* from the filter holder and tap it out.  
Replace the old micro-hygiene filter with a new one. (This is included in the filter pack when you purchase original dust bags).  
Insert the foam filter into the filter holder.
- Insert the filter holder into the appliance and lock it in place.

#### Cleaning the (H)EPA\* exhaust filter

The (H)EPA\* filter is designed so that it does not need to be replaced, provided the appliance is used as intended in the household.

To ensure that the vacuum cleaner is working at its optimum power level, the (H)EPA\* filter should be rinsed out after one year. The filtering action of the filter remains intact, even if the filter surface becomes discoloured.

#### Fig. 22\*

- Open the rear flap.
- Unlock the (H)EPA\* filter by moving the locking tab in the direction of the arrow, and remove it from the appliance.
- Tap out the filter unit and rinse it under running water.  
Alternatively, the unit can be cleaned in a washing machine at max. 30 °C using a gentle programme and the lowest spin speed.

**TIP:** To protect other laundry items, put the filter unit into a laundry bag.

- Once the (H)EPA\* filter has dried completely (at least 24 hours), insert it back into the appliance and lock it in place.
- Close the rear flap.

After vacuuming fine dust particles (e.g. gypsum, cement, etc.), clean the motor protection filter by tapping it out or, if necessary, replace the motor protection filter and exhaust filter.

### Care

Always switch off the vacuum cleaner and disconnect the power cord from the mains before cleaning the vacuum cleaner. The vacuum cleaner and plastic accessories can be cleaned with an ordinary plastic cleaner.

**! Do not use abrasive materials, glass-cleaning agents or all-purpose cleaning products. Never immerse the vacuum cleaner in water.**

The dust compartment can, if necessary, be cleaned with a second vacuum cleaner or simply wiped with a dry cloth or dusting brush.

Subject to technical modifications.

Nous vous remercions d'avoir choisi un aspirateur Bosch de la série GL80 In'genius.

Cette notice d'utilisation présente différents modèles GL80 In'genius. Il se peut donc que toutes les caractéristiques et fonctions décrites ne concernent pas toutes votre aspirateur. Utilisez exclusivement les accessoires d'origine Bosch. Ils sont spécialement conçus pour votre aspirateur, afin d'obtenir un résultat de nettoyage optimal.

Conservez cette notice d'utilisation. Si vous remettez l'aspirateur à une tierce personne, veuillez-y joindre sa notice d'utilisation.

### **Veillez déplier les volets illustrés !**

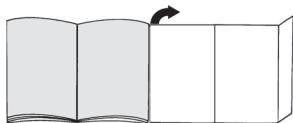

## **Description de l'appareil**

- 1 Brosse adaptable au type de sol\* (L'aspect de la buse peut être différent de l'illustration, le fonctionnement étant identique)
- 2 Tube télescopique avec manchette (et raccord à clip)\*
- 3 Tube télescopique avec poussoir (et raccord à clip)\*
- 4 Suceur long
- 5 Porte-accessoire
- 6 Suceur ameublement
- 7 Brosse pour meubles (pour le montage sur le suceur ameublement)\*
- 8 Flexible d'aspiration
- 9 Poignée
- 10 Indicateur de changement de sac
- 11 Régulateur rotatif de la puissance et interrupteur marche/arrêt
- 12 Filtre de sortie d'air
- 13 Position parking
- 14 Cordon électrique
- 15 Volet arrière
- 16 Poignée de transport
- 17 Couvercle du compartiment de poussière
- 18 Position rangement (sur le dessous de l'appareil)
- 19 Sac aspirateur
- 20 Filtre de protection du moteur
- 21 Brosse pour sols pour des sols durs délicats tels que du parquet
- 22 Brosse pour sols "powerClean Stone & Co" pour des sols durs avec des joints et fentes tels que carrelage et planchers

## **Pièces de rechange et accessoires en option**

### **A Lot de sacs et filtre de rechange**

Type PowerProtect

N° de référence: 00575069

Contenu :

- 4 sacs aspirateur avec fermeture
- 1 micro-filtre hygiénique

### **! REMARQUE**

- Nous vous recommandons d'utiliser exclusivement nos sacs aspirateur d'origine.

Votre appareil est un aspirateur hautement performant qui donne de très bons résultats de nettoyage en cas d'utilisation de sacs aspirateur de qualité supérieure. Seule l'utilisation de sacs aspirateur de qualité supérieure tels que plus particulièrement les sacs aspirateur Bosch d'origine garantit que les valeurs indiquées sur l'étiquette énergie européenne en matière de classe d'efficacité énergétique, de performance de nettoyage et de capacité de remplissage du sac soient atteintes.

L'utilisation de sacs aspirateur de moindre qualité (par ex. sacs en papier) peut, en outre, nuire à la durée de vie et aux performances de votre appareil. Pour finir, l'utilisation de sacs aspirateur inappropriés ou de moindre qualité risque d'endommager votre aspirateur. De tels dommages ne sont pas couverts par notre garantie.

Vous obtiendrez de plus amples informations à ce sujet sous [www.bosch-home.com/dust-bag](http://www.bosch-home.com/dust-bag). Vous y avez également la possibilité de commander nos sacs aspirateur d'origine.

### **B Microfiltre lavable**

Il protège le moteur de votre aspirateur et rallonge la durée de vie.

### **C Brosse pour sols durs BBZ123HD**

Pour aspirer sur des sols lisses

(parquets, carrelages, dalles de terre cuite,...)

### **D Brosse pour sols durs BBZ124HD**

Brosse innovante pour sols durs soft & roll :

2 rouleaux brossants rotatifs en poils naturels.

Les grosses salissures ne sont pas poussées devant la brosse.

## **Avant la première utilisation**

### **Fig. 1**

- Insérer la poignée sur le flexible d'aspiration et la fixer.

## **Mise en service**

### **Fig. 2**

- a) Fixer l'embout du flexible dans l'orifice d'aspiration situé sur le couvercle.
- b) Pour retirer le flexible, presser les deux pattes de fixation.

\* selon l'équipement



### Fig. 3

- Pousser la poignée dans le tube télescopique jusqu'à son verrouillage.
- Pour le démontage, presser le manchon de déverrouillage et retirer le tube télescopique.

### Fig. 4

- Pousser le tube télescopique dans le manchon de la brosse pour sols jusqu'à sa fixation.
- Pour le démontage, presser le manchon de déverrouillage et retirer le tube télescopique.

### Fig. 5\*

- Déverrouiller le tube télescopique en tirant la manchette/touche coulissante dans le sens de la flèche et régler le tube à la longueur désirée.

### Fig. 6

- a) Fixer le porte-accessoires dans la position désirée sur le tube télescopique.
- b) Mettre la brosse pour meubles sur le suceur ameublement et l'encliqueter.
- c) Insérer par le haut ou le bas le suceur ameublement avec la brosse pour meubles et le suceur long dans le porte-accessoires en exerçant une légère pression.

### Fig. 7

- Saisir le cordon électrique par la fiche, le tirer à la longueur désirée et brancher la fiche.

- ! **En cas de fonctionnement de plus de 30 minutes, retirer le cordon électrique entièrement.**  
=> **Risque de surchauffe et de dommage.**

### Fig. 8 Allumer / éteindre

- Allumer ou éteindre l'aspirateur en appuyant sur le régulateur rotatif.

### Fig. 9 Réglage de la puissance d'aspiration

La puissance d'aspiration désirée peut être réglée en continu en tournant le régulateur rotatif.

min - Pour aspirer sur des rideaux/voilages et des textiles délicats

 - Pour aspirer sur des tissus d'ameublement et des coussins

 - Pour aspirer sur des tapis délicats et le nettoyage quotidien en cas de faible salissure

 - Pour le nettoyage de revêtements de sol robustes

max - Pour aspirer sur des sols durs et des tapis et moquettes très sales

## Aspiration

### ! Attention :

- Les brosses pour sols sont soumises à une certaine usure en fonction de la nature de votre sol dur (par ex. carrelages rustiques, rugueux). C'est pourquoi, vous devez vérifier régulièrement la semelle de la brosse. Des semelles de brosse usées, à arêtes coupantes, peuvent occasionner des dommages sur des sols durs fragiles tels que parquets ou linoléum. Le fabricant décline toute responsabilité pour d'éventuels dommages résultant d'une brosse pour sols usée.

### Fig. 10

Réglage de la brosse adaptable :

■ Tapis et moquettes =>



■ Sols durs / parquets =>



### Fig. 11\* Aspiration avec des accessoires supplémentaires

Insérer les accessoires sur le tube d'aspiration ou sur la poignée, selon les besoins :

- a) Suceur long, pour aspirer dans les joints et les coins etc.
- b) Suceur ameublement pour aspirer sur les tissus d'ameublement, rideaux, etc.
- c) Suceur ameublement avec brosse pour meubles à fixer dessus pour aspirer les châssis de fenêtre, armoires, etc.
- Après l'utilisation, remettre le suceur long et le suceur ameublement dans le porte-accessoires.
- d) Brosse pour sols pour des sols durs délicats tels que du parquet
- e) Brosse pour sols "powerClean Stone & Co" pour des sols durs avec des joints et fentes tels que carrelage et planchers

### Fig. 12

- En cas de courtes pauses d'aspiration, vous pouvez utiliser la position parking à l'arrière de l'appareil.
- Lors d'avoir éteint l'appareil, glisser le crochet situé sur la brosse pour sols dans l'évidement à l'arrière de l'appareil.

### Fig. 13

Pour franchir des obstacles, comme des escaliers, l'appareil peut également être porté par la poignée.

## Après le travail

### Fig. 14

- Retirer la fiche de la prise secteur.
- Tirer brièvement sur le cordon électrique et le relâcher (le cordon s'enroule automatiquement).

### Fig. 15

- Pour ranger/transporter l'appareil, vous pouvez utiliser la position rangement sur le dessous de l'appareil.
- Placer l'appareil debout. Glisser le crochet situé sur la brosse pour sols dans l'évidement sur le dessous de l'appareil.

\* selon l'équipement

## Changement de filtre

- ⚠ **Attention : Éteindre l'appareil avant chaque changement de sac et de filtre !**

## Changement du sac aspirateur

### Fig. 16

- Si l'indicateur de changement de sac est allumé en continu, lorsque la brosse est décollée du sol et la puissance est réglée au maximum, vous devez changer le sac, même s'il n'est pas encore plein. La nature de la matière contenue dans le sac rend le changement nécessaire.
- La brosse, le tube d'aspiration et le flexible d'aspiration ne doivent pas être obstrués, même si cela ne conduit pas au déclenchement de l'indicateur de changement de sac.

### Fig. 17 Ouvrir le couvercle

- Ouvrir le couvercle en actionnant le levier de fermeture dans le sens de la flèche.

### Fig. 18

- a) Fermer le sac en tirant sur l'attache de fermeture et l'extraire.
- b) Introduire le sac neuf dans le support jusqu'à ce qu'il s'encliquette perceptiblement. Ce faisant laisser le sac plié comme il l'était en le sortant de l'emballage. Ne pas plisser ou plier le sac et veiller à ne pas coincer le sac en fermant le couvercle.

- ⚠ **Attention : Le couvercle ferme uniquement si un sac est en place.**

## Filtre de protection du moteur

- ⚠ **Attention : L'aspirateur ne doit pas être utilisé sans filtre de protection du moteur.**

### Nettoyer le filtre de protection du moteur

Le filtre de protection du moteur doit être nettoyé régulièrement en le tapotant ou en le rinçant !

### Fig. 19\*

- Ouvrir le couvercle du compartiment de poussière.
- ### Fig. 17
- Détacher le filtre de protection du moteur de l'enclenchement en le tirant par les pattes latérales et le retirer dans le sens de la flèche.
  - Nettoyer le filtre de protection du moteur en le tapotant.
  - Si le filtre de protection du moteur est très encrassé, il est recommandé de le rincer. Laisser ensuite sécher le filtre au moins 24 heures.
  - Après le nettoyage, installer le filtre de protection du moteur dans l'appareil et l'encliqueter en haut. Fermer le couvercle du compartiment de poussière.

## Nettoyage du filtre mousse

Si votre appareil est équipé d'un cadre de filtre avec un filtre mousse, le filtre mousse doit être régulièrement nettoyé en le tapotant!

### Fig. 20\*

- Ouvrir le couvercle du compartiment de poussière.
- ### Fig. 17
- Enlever le cadre de filtre contenant le filtre mousse en le retirant dans le sens de la flèche.
  - Extraire le filtre mousse du cadre et le nettoyer en le tapotant.
  - Après le nettoyage, placer le filtre mousse dans le cadre de filtre, insérer le cadre muni du filtre mousse dans l'appareil et fermer le couvercle du compartiment de poussière.

- ⚠ **Attention: L'aspirateur ne doit pas être utilisé sans filtre de protection du moteur !**

## Filtre de sortie d'air

Le filtre de sortie d'air doit être nettoyé ou changé une fois par an.

### Changer le micro-filtre hygiénique de sortie d'air

### Fig. 21\*

- Ouvrir le volet à l'arrière.
- Déverrouiller le support du filtre en actionnant la patte de fermeture dans le sens de la flèche.
- Enlever le filtre mousse\* du support de filtre et le tapoter.  
Remplacer le filtre hygiénique usagé par un filtre neuf. (Contenu dans le paquet de filtres lors de l'achat de sacs de filtre d'origine).  
Placer le filtre mousse dans le support de filtre.
- Introduire le support de filtre dans l'appareil et l'encliqueter.

## Nettoyer le filtre (H)EPA\* de sortie d'air

Le filtre (H)EPA\* est conçu de telle sorte qu'il ne soit pas nécessaire de le remplacer si l'appareil est utilisé dans le cadre domestique conformément à son emploi prévu.

Afin que l'aspirateur fonctionne à son niveau de performance optimal, il est recommandé de laver le filtre (H) EPA\* après un an. L'efficacité du filtre sera conservée, indépendamment d'une éventuelle décoloration de la surface du filtre.

\* selon l'équipement

Fig. 22\*

- Ouvrir le volet à l'arrière.
  - Déverrouiller le filtre (H)EPA\* en actionnant la patte de fermeture dans le sens de la flèche et retirer le filtre de l'appareil.
  - Tapoter l'unité de filtre et la rincer sous l'eau du robinet.  
L'ensemble peut aussi être lavé en machine à max. 30°C, programme linge délicat et vitesse d'essorage minimale.
- Conseil :** Pour protéger le reste du linge, rangez l'unité de filtre dans un sac à linge.
- Après séchage complet (au moins 24h), remettre le filtre (H)EPA\* dans l'appareil et verrouiller.
  - Fermer le volet à l'arrière.

Après l'aspiration de fines particules de poussière (par ex. plâtre, ciment, etc.), nettoyer le filtre de protection du moteur, remplacer éventuellement le filtre de protection du moteur et le filtre de sortie d'air.

## Entretien

Avant chaque nettoyage de l'aspirateur, il faut l'éteindre et retirer la fiche de la prise secteur. L'aspirateur et les accessoires en plastique peuvent être entretenus avec un produit de nettoyage pour plastique usuel du commerce.

**! Ne pas utiliser de produits récurants, de nettoyeurs pour vitres ni de nettoyeurs universels. Ne jamais plonger l'aspirateur dans l'eau.**

Si nécessaire, le compartiment de poussière peut être nettoyé avec un deuxième aspirateur ou simplement avec un chiffon à poussière / pinceau à poussière sec.

Sous réserve de modifications techniques.

it

Siamo lieti che Lei abbia scelto un'aspirapolvere Bosch della serie GL80 In'genius.

Nelle presenti istruzioni per l'uso verranno illustrati diversi modelli GL80 In'genius. È pertanto possibile che non tutte le caratteristiche di dotazione e le funzioni descritte si riferiscano al modello da Lei scelto. Devono essere utilizzati esclusivamente gli accessori Bosch originali, pensati in modo specifico per il Suo aspirapolvere, al fine di garantire il miglior risultato di pulizia possibile.

Conservare le istruzioni per l'uso. In caso di cessione dell'aspirapolvere a terzi, si raccomanda di consegnare anche le istruzioni per l'uso.

**Aprire le pagine con le figure!**

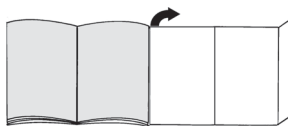

## Descrizione dell'apparecchio

- 1 Spazzola per pavimenti commutabile\* (l'aspetto della spazzola può differire dall'immagine, il funzionamento rimane inalterato)
- 2 Tubo telescopico con guarnizione di scorrimento (e collegamento con clip)\*
- 3 Tubo telescopico con tasto di scorrimento (e collegamento con clip)\*
- 4 Bocchetta per fessure
- 5 Supporto per accessori
- 6 Bocchetta per imbottiture
- 7 Pennello per mobili (per il montaggio sulla bocchetta per imbottiture)\*
- 8 Tubo flessibile di aspirazione
- 9 Impugnatura del tubo flessibile
- 10 Indicatore per la sostituzione del sacchetto filtro
- 11 Selettore girevole della potenza e interruttore ON/OFF
- 12 Filtro d'igiene
- 13 Supporto di fissaggio
- 14 Cavo di alimentazione
- 15 Sportello posteriore
- 16 Maniglia di trasporto
- 17 Coperchio del vano di raccolta dello sporco
- 18 Supporto di appoggio (sul lato inferiore dell'apparecchio)
- 19 Sacchetto filtro
- 20 Filtro protezione motore
- 21 Spazzola per pavimenti per i pavimenti duri più delicati, come ad es. il parquet

\* a seconda della specifica dotazione

- 22 Spazzola per pavimenti "powerClean Stone & Co" per pavimenti duri con fughe e scanalature, come ad es. piastrelle e pavimenti in assi di legno

## Parti di ricambio e accessori speciali

### A Confezione filtri di ricambio

Modello Power Protect Dustbag

Numero d'ordinazione: 00575069

Contenuto:

- 4 sacchetti raccogli-polvere con chiusura
- 1 microfiltro igiene

### ! AVVERTENZA

- Vi consigliamo di usare esclusivamente i nostri sacchetti raccogli-polvere originali.

L'apparecchio che avete acquistato è un aspirapolvere altamente efficiente che consente di raggiungere eccellenti risultati di pulizia purché vengano utilizzati sacchetti raccogli-polvere di qualità elevata. Soltanto l'utilizzo di sacchetti raccogli-polvere di qualità elevata, come in particolare il sacchetto raccogli-polvere originale Bosch, garantisce che vengano raggiunti i valori indicati nell'etichetta energetica EU in merito a classe di efficienza energetica, aspirazione della polvere e capacità di trattenere la polvere.

Usare sacchetti raccogli-polvere di qualità inferiore (ad es. sacchetti di carta) può inoltre influire negativamente sulla durata e sulle prestazioni dell'apparecchio. Infine l'utilizzo di sacchetti raccogli-polvere non su misura o di qualità scadente può causare danni all'aspirapolvere. Tali danni non sono coperti dalla nostra garanzia.

Maggiori informazioni sull'argomento sono disponibili su [www.bosch-home.com/dust-bag](http://www.bosch-home.com/dust-bag). Nel sito avete anche la possibilità di ordinare i nostri sacchetti raccogli-polvere originali.

### B Microfiltro lavabile

Protegge il motore dell'aspirapolvere e ne prolunga così la durata.

### C Spazzola per pavimenti duri BBZ123HD

Per aspirare pavimenti lisci (parquet, piastrelle, terracotta, ecc.)

### D Spazzola per pavimenti duri BBZ124HD

Innovativa spazzola per pavimenti duri soft & roll:

2 rulli spazzola rotanti in fibre naturali.

Non spingere in avanti sporco consistente.

## Prima del primo utilizzo

### Figura 1

- Collegare e fissare l'impugnatura al tubo flessibile di aspirazione.

## Messa in funzione

### Figura 2

- Inserire il tronchetto di aspirazione nell'apposita apertura sul coperchio, facendolo innestare in posizione.
- Per rimuovere il tubo flessibile di aspirazione, premere i due nottolini ed estrarre il tubo flessibile.

### Figura 3

- Inserire l'impugnatura nel tubo telescopico fino all'innesto in posizione.
- Per sbloccare, premere la bussola di sblocco e rimuovere il tubo telescopico.

### Figura 4

- Spingere il tubo telescopico nel raccordo della spazzola per pavimenti fino allo scatto.
- Per sbloccare, premere la bussola di sblocco e rimuovere il tubo telescopico.

### Figura 5\*

- Azionando la guarnizione/il tasto di scorrimento nel senso indicato dalla freccia, sbloccare il tubo telescopico e regolare la lunghezza desiderata.

### Figura 6

- Applicare il supporto per accessori sul tubo telescopico nella posizione desiderata.
- Collocare il pennello per mobili sulla bocchetta per imbottiture e innestarlo in posizione.
- Nel supporto per accessori inserire il pennello per mobili e la bocchetta per giunti esercitando un po' di pressione da sopra o da sotto.

### Figura 7

- Afferrare il cavo di collegamento alla rete elettrica a livello della spina, estrarlo fino a ottenere la lunghezza desiderata e inserire quindi la spina.

- ! **Se l'uso si prolunga oltre i 30 minuti, estrarre completamente il cavo di collegamento alla rete elettrica.**

=> **Pericolo di surriscaldamento e danneggiamento.**

### Figura 8 Attivazione/disattivazione

- Attivare/disattivare l'aspirapolvere azionando il selettore girevole.

### Figura 9 Regolazione della forza di aspirazione

Ruotando il selettore girevole è possibile impostare la forza di aspirazione desiderata a diversi livelli.

min - Per aspirare tende e tessuti delicati



Per aspirare imbottiture di mobili e cuscini



Per aspirare moquette delicate e per la pulizia quotidiana in caso di sporco normale



Per la pulizia di rivestimenti resistenti

max - Per aspirare pavimenti e tappeti e moquette molto sporchi

\* a seconda della specifica dotazione



## Aspirazione

### ! **Attenzione:**

- Le spazzole per pavimenti sono soggette a forte usura in base alle caratteristiche del pavimento (come piastrelle ruvide o in cotto). È quindi importante controllare a intervalli regolari la base della spazzola. Basi usurate o con spigoli vivi possono danneggiare i pavimenti più delicati, come il parquet e il linoleum. Il produttore non risponde di eventuali danni derivanti dall'utilizzo di spazzole usurate.

### Figura 10

Regolazione della spazzola per pavimenti commutabile:

- Tappeti e moquette => 
- Pavimenti duri/parquet => 

### Figura 11\* **Aspirazione con accessori aggiuntivi**

Applicare le spazzole al tubo di aspirazione o all'impugnatura, in funzione delle proprie esigenze:

- a) La bocchetta per fessure permette di aspirare fessure, angoli, ecc.
  - b) La bocchetta per imbottiture permette di aspirare imbottiture di mobili, tende, ecc.
  - c) Inserire la bocchetta per imbottiture con pennello per mobili per aspirare infissi, mobili, profilati, ecc.
- Dopo l'uso riporre nuovamente la bocchetta per giunti e la bocchetta per imbottiture nel supporto per accessori.
- d) Spazzola per pavimenti per i pavimenti duri più delicati, come ad es. il parquet
  - e) Spazzola per pavimenti "powerClean Stone & Co" per pavimenti duri con fughe e scanalature, come ad es. piastrelle e pavimenti in assi di legno

### Figura 12

- In caso di brevi pause è possibile utilizzare il supporto di fissaggio collocato sul lato posteriore dell'apparecchio.
- In seguito alla disattivazione dell'apparecchio, inserire il gancio della spazzola per pavimenti nell'apposita fessura sul lato dell'apparecchio.

### Figura 13

Per superare ostacoli, quali per esempio le scale, è possibile trasportare l'apparecchio afferrandolo in corrispondenza dell'impugnatura.

## Do po il lavoro

### Figura 14

- Staccare la spina di alimentazione.
- Tirare brevemente il cavo di collegamento alla rete elettrica e rilasciarlo subito (il cavo si arrotola automaticamente).

### Figura 15

- Per trasportare/riporre l'apparecchio, è possibile servirsi dello strumento ausiliario di stazionamento situato sul lato inferiore dell'apparecchio stesso.
- Posizionare l'apparecchio in verticale. Inserire il gancio della spazzola per pavimenti nell'apposita fessura sul lato inferiore dell'apparecchio.

## Sostituzione del filtro

- ! **Attenzione: disattivare l'apparecchio prima di sostituire il filtro!**

## Sostituzione del sacchetto filtro

### Figura 16

- Quando si solleva la spazzola dal pavimento alla massima potenza e l'indicatore di sostituzione del filtro passa su rosso fisso, è necessario sostituire il sacchetto filtro, anche se non è del tutto pieno. In questo caso è il tipo di contenuto a rendere necessaria la sostituzione.
- La bocchetta, il tubo di aspirazione e il tubo flessibile non devono essere intasati anche se ciò non comporta l'accensione dell'indicatore di sostituzione del filtro.

### Figura 17 **Apertura del coperchio**

- Aprire il coperchio dell'apparecchio azionando la leva di chiusura nel senso indicato dalla freccia.

### Figura 18

- a) Chiudere il sacchetto filtro tirando la linguetta di chiusura ed estrarlo.
- b) Inserire il nuovo sacchetto filtro sul supporto finché non si sente lo scatto di arresto. Inserire il sacchetto filtro ripiegato come è stato estratto dall'imballaggio. Non piegare o spiegazzare il sacchetto filtro e durante la chiusura del coperchio accertarsi che il sacchetto filtro non sia rimasto incastato.

- ! **Attenzione: il coperchio si chiude solo dopo che è stato applicato il sacchetto filtro.**

## Filtro protezione motore

- ! **Attenzione: l'aspirapolvere non può essere utilizzato senza filtro di protezione del motore.**

### Pulizia del filtro di protezione del motore

Si consiglia di pulire il filtro di protezione del motore a intervalli regolari, battendolo leggermente e lavandolo!

### Figura 19\*

- Aprire il coperchio del vano di raccolta dello sporco. **Figura 17**
- Sbloccare il filtro di protezione del motore tirando la linguetta laterale ed estrarlo seguendo la direzione indicata dalla freccia.
- Pulire il filtro di protezione del motore battendolo leggermente.
- In caso di forte sporco, è necessario lavare il filtro di protezione del motore. Successivamente, lasciarlo asciugare per almeno 24 ore.
- In seguito alla pulizia, inserire il filtro di protezione del motore nell'apparecchio e fissarlo in alto. Chiudere il coperchio del vano di raccolta dello sporco.

### Pulizia del materiale espanso

Se l'apparecchio è dotato di un telaio filtro con materiale espanso si consiglia di pulire il materiale espanso a intervalli regolari, battendolo leggermente!

### Figura 20\*

- Aprire il coperchio del vano di raccolta dello sporco. **Figura 17**
- Estrarre il telaio filtro con materiale espanso seguendo il senso indicato dalla freccia.
- Togliere il materiale espanso dal telaio filtro e pulirlo battendolo leggermente.
- Dopo la pulizia inserire nuovamente il materiale espanso nel telaio filtro, riposizionare quest'ultimo nell'apparecchio e chiudere il coperchio del vano di raccolta dello sporco.

! **Attenzione: L'aspirapolvere non può essere utilizzato senza filtro di protezione del motore!**

### Filtro d'igiene

Pulire o sostituire il filtro d'igiene almeno una volta all'anno.

### Sostituzione del microfiltro d'igiene

### Figura 21\*

- Aprire lo sportello posteriore.
- Azionando la linguetta di chiusura nel senso indicato dalla freccia, sbloccare il portafiltro.
- Togliere e battere leggermente il materiale espanso\* dal portafiltro. **S**ostituire il vecchio microfiltro igiene con uno nuovo. (Acquistando i sacchetti filtro originali è contenuto nella confezione dei filtri). Applicare un nuovo microfiltro igiene e il materiale espanso del filtro sull'apposito portafiltro.
- Montare il portafiltro sull'apparecchio e farlo innestare in posizione.

### (H)EPA\*-Pulizia del filtro d'igiene

Se l'apparecchio viene utilizzato in modo conforme per le pulizie domestiche non è necessario sostituire il filtro (H)EPA\*.

Affinché l'aspirapolvere lavori al livello di prestazione ottimale, il filtro (H)EPA\* deve essere lavato dopo un anno. La presenza di eventuali alterazioni cromatiche sulla superficie del filtro non ne pregiudicano l'efficacia.

### Figura 22\*

- Aprire lo sportello posteriore.
- Tirando la linguetta di chiusura nel senso indicato dalla freccia, sbloccare il filtro (H)EPA ed estrarlo dall'apparecchio.
- Battere l'unità filtro e sciacquarla sotto l'acqua corrente.

L'unità può essere lavata in lavatrice con lavaggio delicato a max. 30° C e con la velocità di centrifuga minima.

**CONSIGLIO:** collocare l'unità filtro in un sacchetto per proteggere il resto del bucato.

- Dopo che il filtro (H)EPA è completamente asciutto (almeno 24 ore) riposizionarlo nell'apparecchio e bloccarlo.
- Chiudere lo sportello posteriore.

Dopo aver aspirato piccole particelle di polvere (come ad es. gesso, cemento e così via) pulire il filtro di protezione del motore battendolo e, se necessario, sostituire il filtro di protezione del motore e il filtro d'igiene.

### Cura

Prima di pulire l'aspirapolvere, è necessario disattivarlo e staccare la spina. L'aspirapolvere e gli accessori in materiale plastico possono essere puliti con un normale detergente per plastica.

! **Non utilizzare strumenti abrasivi né detersivi universali o per vetro. Non immergere mai l'aspirapolvere nell'acqua.**

Il vano di raccolta dello sporco può essere pulito con un altro aspirapolvere o semplicemente con un panno/pennello asciutto.

Con riserva di modifiche tecniche.



Wij zijn blij dat u voor een Bosch stofzuiger van serie GL80 In'genius heeft gekozen.

In deze gebruiksaanwijzing worden verschillende GL80 – modellen beschreven. Het is daarom mogelijk dat niet alle genoemde kenmerken en functies van toepassing zijn op uw toestel. Om een zo goed mogelijk resultaat te behalen dient u alleen gebruik te maken van originele accessoires van Bosch, die speciaal voor uw stofzuiger ontwikkeld zijn.

De gebruiksaanwijzing goed bewaren. Wanneer u de stofzuiger doorgeeft aan derden, voeg de gebruiksaanwijzing er dan bij.

### De pagina's met afbeeldingen uitklappen!

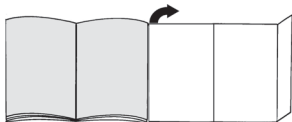

## Beschrijving van het toestel

- 1 Omschakelbaar vloermondstuk\* (Het mondstuk kan enigszins afwijken van de afbeelding, de werking ervan is echter hetzelfde)
- 2 Telescoopbuis met schuifmanchet (en clip-aansluiting)\*
- 3 Telescoopbuis met schuiftoets (en clip-aansluiting)\*
- 4 Kierenmondstuk
- 5 Houder voor toebehoren
- 6 Bekledingsmondstuk
- 7 Borstelkrans (voor montage op bekledingsmondstuk)\*
- 8 Zuigslang
- 9 Handgreep van de slang
- 10 Filtervervangindicatie
- 11 Knop voor het regelen van het vermogen en In / Uit-schakelaar
- 12 Uitblaasfilter
- 13 Parkeerhulp
- 14 Elektriciteitsnoer
- 15 Achterklep
- 16 Draaggreep
- 17 Staubraumdeckel
- 18 Neerzethulp (aan de onderkant van het toestel)
- 19 Filterzak
- 20 Motorbeveiligingsfilter
- 21 Vloermondstukken voor kwetsbare harde vloeren, zoals parket
- 22 "powerClean Stone & Co" vloermondstuk voor harde vloeren met naden en krassen, zoals bij tegels en planken.

## Onderdelen en extra toebehoren

### A Reservefilterverpakking

- Type Power Protect Dustbag
- Bestelnummer: 00575069
- 4 stofzakken met sluiting
- 1 micro-hygiënefilter

### ! Aanwijzing!

- Wij adviseren u om uitsluitend gebruik te maken van onze originele stofzakken.

Uw apparaat is een zeer efficiënte stofzuiger, die bij het gebruik van hoogwaardige stofzakken zeer goede resultaten geeft. Alleen bij gebruik van hoogwaardige stofzakken, met name de originele stofzuigerzakken van Bosch, worden de waarden bereikt die op het EU energie-label staan aangegeven voor de energie-efficiëncyklasse, de stofopname en het stofretentievermogen.

Bij gebruik van stofzakken van mindere kwaliteit (bijv. papieren zakken) kunnen bovendien de levensduur en het vermogen van uw toestel aanzienlijk worden beïnvloed. Ook kan uw stofzuiger door het gebruik van niet goed passende of kwalitatief mindere stofzakken beschadigd raken. Deze schade valt niet onder onze garantie.

Meer informatie hierover vindt u onder

[www.bosch-home.com/dust-bag](http://www.bosch-home.com/dust-bag). Hier kunt u ook onze originele stofzuigerzakken bestellen.

### B Wasbaar microfilter

Beschermt de motor van uw stofzuiger, waardoor de levensduur wordt verlengd.

### C Mondstuk voor harde vloeren BBZ123HD

Voor het schoonzuigen van gladde vloeren (parket, tegels, terracotta,...)

### D Mondstuk voor harde vloeren BBZ124HD

Innovatief mondstuk voor harde vloeren soft & roll: 2 roterende rolborstels van natuurhaar. Geen vooruitschuiven van groter vuil.

## Voor het eerste gebruik

### Afb. 1

- Handgreep op de zuigslang steken en laten inklinken.

## Ingebruikneming

### Afb. 2

- a) Aansluitstuk van de zuigslang in de zuigopening in het deksel klikken.
- b) Bij het verwijderen van de zuigslang beide ontgrendelknoppen samendrukken en de slang eruit trekken.

### Afb. 3

- Handgreep in de telescoopbuis schuiven tot hij inklinkt.
- Om de verbinding op te heffen op de ontgrendelingshuls drukken en de telescoopbuis eruit trekken.

\* afhankelijk van de uitvoering

#### Afb. 4

- Telescoopbuis in het aansluitstuk van het vloermondstuk steken tot hij inklikt.
- Om de verbinding op te heffen op de ontgrendelingshuls drukken en de telescoopbuis eruit trekken.

#### Afb. 5\*

- Door de schuifmanchet in de richting van de pijl te schuiven de telescoopbuis ontgrendelen en de gewenste lengte instellen.

#### Afb. 6

- a) De houder voor de toebehoren in de gewenste stand op de telescoopbuis steken.
- b) Meubelkwast op het bekledingsmondstuk plaatsen en in laten klikken.
- c) Bekledingsmondstuk met borstelkrans en kierenmondstuk van beneden- of bovenaf met wat druk in de houder plaatsen.

#### Afb. 7

- Elektriciteits snoer bij de stekker vastpakken, tot de gewenste lengte uittrekken en de netstekker in het stopcontact steken.

#### ! Elektriciteitsnoer bij een gebruiksduur van langer dan 30 minuten volledig uittrekken.

=> **Risico van oververhitting en beschadiging.**

#### Afb. 8 In- / Uitschakelen

- De stofzuiger in- en uitschakelen door op de regelknop te drukken.

#### Afb. 9 Zuigkracht regelen

De gewenste zuigkracht kan traploos worden ingesteld door aan de regelknop te draaien.

min - Voor het schoonzuigen van gordijnen en kwetsbaar textiel



- Voor het schoonzuigen van beklede meubels en kussens



Voor het schoonzuigen van kwetsbaar tapijt en voor de dagelijkse reiniging bij geringe verontreiniging.



- Voor het reinigen van robuuste vloerbedekking,

max - Voor het zuigen van harde vloeren en sterk verontreinigd tapijt en vaste vloerbedekking

## Zuigen

#### ! Let op:

- Vloermondstukken staan, afhankelijk van het type harde vloer (bijv. ruwe, rustieke tegels) bloot aan een bepaalde mate van slijtage. Daarom dient u regelmatig de onderkant van het mondstuk te controleren. Wanneer de onderkant van het mondstuk versleten is of scherpe randen heeft, kan dit schade veroorzaken aan kwetsbare harde vloeren, zoals parket en linoleum. De fabrikant is niet aansprakelijk voor eventuele schade die veroorzaakt wordt door een versleten mondstuk.

#### Afb. 10

Omschakelbaar vloermondstuk instellen:

- Tapijt en vaste vloerbedekking =>



- Harde vloeren / parket =>



#### Afb. 11\* Zuigen met extra toebehoren

Mondstukken naar behoefte op de handgreep of de zuigbuis steken:

- a) Kierenmondstuk voor het schoonzuigen van kieren, hoeken etc.
- b) Bekledingsmondstuk voor het schoonzuigen van gestoffeerde meubelen, gordijnen etc.
- c) Bekledingsmondstuk met borstelkrans voor het schoonzuigen van ramen, kasten, profielen, etc.
- Het kieren- en bekledingsmondstuk na gebruik weer in de houder voor toebehoren plaatsen.
- d) Vloermondstukken voor kwetsbare harde vloeren, zoals parket
- e) "powerClean Stone & Co" vloermondstuk voor harde vloeren met naden en krassen, zoals bij tegels en planken.

#### Afb. 12

- Bij korte zuigpauzes kunt u de parkeerhulp aan de achterkant van het apparaat gebruiken.
- Na het uitschakelen van het toestel de haak aan het vloermondstuk in de uitsparing aan de achterkant van het toestel schuiven.

#### Afb. 13

Om hindernissen te nemen, bijv. trappen, kan het toestel ook aan het handvat getransporteerd worden.

## Na gebruik

#### Afb. 14

- Stekker uit het stopcontact halen.
- Kort aan het elektriciteitsnoer trekken en loslaten (het snoer rolt automatisch op).

#### Afb. 15

- Voor het neerzetten/transporteren van het toestel kunt u de neerzethulp aan de onderkant van het toestel gebruiken.
- Het apparaat rechtop neerzetten. De haak op het vloermondstuk in de uitsparing aan de onderkant van het apparaat schuiven.

## Filter vervangen

- ! **Let op: het toestel altijd uitschakelen alvorens van filter te wisselen!**

### Filterzak vervangen

#### Afb. 16

- Is de filtervervangindicatie in het deksel continu verlicht terwijl het mondstuk niet op de grond rust en de hoogste stand is ingeschakeld, dan moet de filterzak vervangen worden, ook als hij nog niet vol is. In dit geval is vervanging noodzakelijk vanwege de aard van de inhoud van de zak.
- Mondstuk, zuigbuis en zuigslang mogen hierbij niet verstopt zijn, ook wanneer dit er niet toe leidt dat de filtervervangindicatie wordt geactiveerd.

#### Afb. 17 Deksel openen

- Deksel openen door de afsluithendel in de richting van de pijl te drukken.

#### Afb. 18

- a) Filterzak afsluiten en uitnemen door aan het sluitlipje te trekken.
- b) Nieuwe filterzak in de houder schuiven tot een klik te horen is. De filterzak hierbij samengevouwen laten op de wijze zoals hij uit de verpakking wordt genomen. De filterzak niet vouwen of knikken en er bij het sluiten van het deksel op letten dat hij niet wordt ingeklemd.

- ! **Let op: deksel sluit alleen wanneer de filterzak is geplaatst.**

### Motorbeveiligingsfilter

- ! **Let op: de stofzuiger mag niet zonder motorbeveiligingsfilter worden gebruikt.**

#### Motorbeveiligingsfilter schoonmaken

De motorbeveiligingsfilter dient regelmatig te worden schoongemaakt door hem uit te kloppen of uit te wassen!

#### Afb. 19\*

- Deksel van het stofcompartiment openen. Afb. 17
- Motorbeveiligingsfilter uit de vergrendeling halen en in de pijlrichting naar buiten trekken.
- Motorbeveiligingsfilter reinigen door hem uit te kloppen.
- Bij sterke verontreiniging moet de motorbeveiligingsfilter worden uitgewassen.  
De filter vervolgens minstens 24 uur laten drogen.
- Na gebruik de motorbeveiligingsfilter inschuiven en aan de bovenkant vergrendelen. Het deksel van het stofcompartiment sluiten.

### Schuimfilter reinigen

Is uw toestel uitgerust met een filterraam met schuimfilter, dan dient het schuimfilter regelmatig te worden schoongemaakt door het uit te kloppen!

#### Afb. 20\*

- Deksel van het stofcompartiment openen Afb. 17
- Filterraam met schuimfilter in de richting van de pijl naar buiten trekken.
- Schuimfilter uit het filterraam nemen en schoonmaken door het uit te kloppen.
- Na reiniging het schuimfilter in het filterraam plaatsen, het filterraam met schuimfilter in het toestel schuiven en het deksel van het stofcompartiment sluiten.

- ! **Let op: De stofzuiger mag niet worden gebruikt zonder motorbeveiligingsfilter!**

### Uitblaasfilter

De uitblaasfilter moet één keer per jaar worden schoongemaakt of vervangen.

### Micro-hygiëne-uitblaasfilter vervangen

#### Afb. 21\*

- Achterklep openen.
- Door het sluitlipje in de richting van de pijl te bewegen de filterhouder ontgrendelen.
- Filterschuim\* uit de filterhouder nemen en uitkloppen.
- Oude micro-hygiënefilter vervangen door een nieuwe. (Bevindt zich bij aankoop van originele filterzakken in de filterverpakking).  
Filterschuim in de filter leggen.
- Filterhouder in het apparaat plaatsen en laten inklinken.

### (H)EPA\*-uitblaasfilter reinigen

De (H)EPA\*-filter hoeft niet te worden vervangen wanneer het toestel in het huishouden en op de juiste manier wordt gebruikt.

Voor een blijvend optimale werking van de stofzuiger dient de (H)EPA\*-filter na een jaar te worden uitgewassen. De werking van de filter blijft ongeacht een mogelijke verkleuring van het filteroppervlak behouden.

## Afb. 22\*

- Achterklep openen.
- Door het sluitlipje in de richting van de pijl te bewegen de (H)EPA\*-filter ontgrendelen en uit het toestel nemen.
- Filtereenheid uitkloppen en wassen onder stromend water.

De eenheid kan optioneel in de wasmachine worden gereinigd, bij max. 30° C met een fijnwasprogramma en het laagste toerental.

**TIP:** Doe de filtereenheid in een waszak, ter bescherming van de overige was.

- (H)EPA\*-filter weer in het toestel plaatsen en vergrendelen nadat hij volledig gedroogd is (minstens 24h).
- Achterklep sluiten.

Na het opzuigen van fijne stofdeeltjes (zoals gips, cement, etc), de motorbeveiligingsfilter schoonmaken door hem uit te kloppen, zo nodig de motorbeveiligingsfilter en de uitblaasfilter vervangen.

## Schoonmaken

Voor gebruik dient de stofzuiger altijd uitgeschakeld en de stekker uit het stopcontact te worden gehaald. Stofzuigers en accessoires van kunststof kunnen worden onderhouden met een in de handel gebruikelijk schoonmaakmiddel voor kunststof.

- ! **Geen schuurmiddelen, glas- of allesreiniger gebruiken. De stofzuiger nooit in water dompelen.**

Het stofcompartiment kan indien nodig met een tweede stofzuiger worden uitgezogen, of eenvoudig met een droge stofdoek of stofwast worden schoongemaakt.

Technische wijzigingen voorbehouden.

## da

Tillykke med den nye Bosch støvsuger fra serie GL80. I denne brugsanvisning beskrives alle de forskellige GL80 In'genius - modeller. Det er derfor muligt, at nogle af de beskrevne funktioner og udstyr ikke findes på den aktuelle model. Det anbefales, at der altid anvendes originalt tilbehør fra Bosch, fordi dette tilbehør er blevet specielt udviklet netop til denne støvsuger for at opnå det optimalt bedste resultat af støvsugningen. Opbevar brugsanvisningen. Sørg for, at brugsanvisningen medfølger, hvis støvsugeren gives videre til andre.

### Fold billedsiderne ud!

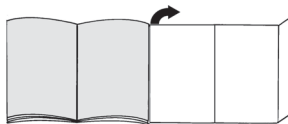

## Beskrivelse

- 1 Universalgulvmundstykke\* (mundstykernes udseende kan afvige fra illustrationen)
- 2 Teleskoprør med skydemanchet (og clip-tilslutning)\*
- 3 Teleskoprør med skydeknap (og clip-tilslutning)\*
- 4 Fugemundstykke
- 5 Tilbehørsholder
- 6 Polstermundstykke
- 7 Møbelmundstykke (til montering på polstermundstykke)\*
- 8 Slange
- 9 Slange-håndgreb
- 10 Filterskiftindikator
- 11 Drejeknap til effektregulering og tænd-/sluk-knap
- 12 Udblæsningsfilter
- 13 Parkeringsystem
- 14 Netledning
- 15 Bagklap
- 16 Bærehåndtag
- 17 Støvrumslåg
- 18 Parkeringsystem (på apparatets underside)
- 19 Støvsugerpose
- 20 Motorbeskyttelsesfilter\*
- 21 Mundstykke til sarte gulve med hård belægning, som f.eks. parketgulve
- 22 "powerClean Stone & Co" mundstykke til gulve med hårde belægninger med fuger og sprækker, som f.eks. flise- og bræddegulve

\* afhængig af udstyr

## Reserve dele og ekstra tilbehør

### A Pakke med udskiftningsfiltre

Type Power Protect Dustbag

Bestillingsnummer: 00575069

Indhold:

- 4 støvposer med lukkeanordning
- 1 mikro-hygiejnfilter

### ! Bemærk

- Vi anbefaler udelukkende at anvende vores originale støvposer.

Dette apparat er en højeffektiv støvsuger, som er i stand til at yde en særdeles effektiv rengøring, når der anvendes kvalitets-støvposer. Kun ved anvendelse af støvposer af høj kvalitet, og herunder især originale støvposer fra Bosch, kan det sikres, at værdierne for energieffektivitetsklasse, støvoptagelse og støvabsorptionsevne, som er angivet i EU energimærket, bliver opnået.

Ved anvendelse af støvposer af ringere kvalitet (f.eks. af papir) kan apparatets levetid og ydeevne derudover påvirkes negativt. Anvendelse af støvposer, som ikke passer eller er af dårlig kvalitet, kan også medføre skader på støvsugeren. Sådanne skader er ikke omfattet af vores garanti.

Der findes flere oplysninger om dette på

[www.bosch-home.com/dust-bag](http://www.bosch-home.com/dust-bag). Der er der også mulighed for at bestille vores originale støvsugerposer.

### B Mikrofilter, som kan vaskes

Beskytter støvsugerens motor og forlænger derved dens levetid.

### C Mundstykke til hårde gulvbelægninger BBZ123HD

Til støvsugning af glatte gulve (parket, fliser, terrakotta osv.)

### D Mundstykke til hårde gulvbelægninger BBZ124HD

Innovativt soft & roll mundstykke til hårde gulvbelægninger:

2 roterende børsteruller af naturhår.

Groft smuds bliver ikke skubbet til side.

## Før første ibrugtagning

### Fig. 1

- Sæt håndgrebet på slangen, og lad det gå i indgreb.

## Ibrugtagning

### Fig. 2

- Lad slangestudsens gå i indgreb i sugeåbningen i låget.
- Håndgrebet fjernes ved at trykke de to låsetappe sammen og trække slangen ud.

### Fig. 3

- Skyd håndgrebet ind i teleskoprøret, til det går i indgreb.
- Tryk på låsemuffen, når delene skal skilles ad igen, og træk derefter teleskoprøret ud.

### Fig. 4

- Skyd teleskoprøret ind i gulvmundstykkets studs, til det går i indgreb.
- Tryk på låsemuffen, når delene skal skilles ad igen, og træk derefter teleskoprøret ud.

### Fig. 5\*

- Træk skydemanchetten i pilens retning, så teleskoprøret frigøres, og indstil til den ønskede længde.

### Fig. 6

- Placer tilbehørsholderen på den ønskede position på teleskoprøret.
- Sæt møbelmundstykket på polstermundstykket, og lad det gå i indgreb.
- Placer med et fast tryk polstermundstykket med møbelmundstykke og fugemundstykke i tilbehørsholderen oppefra hhv. nedefra.

### Fig. 7

- Hold i stikket på netledningen, træk ledningen ud til den ønskede længde, og stik stikket i en kontakt.

### ! Hvis støvsugeren er i drift i mere end 30 minutter skal netledningen trækkes helt ud.

=> Fare for overophedning og beskadigelse af støvsugeren.

### Fig. 8 Tænd / slukke

- Tænd og sluk for støvsugeren ved at trykke på drejeknappen til effektregulering.

### Fig. 9 Regulering af sugestyrke

Den ønskede sugestyrke kan indstilles trinløst ved at dreje knappen til effektregulering.

min - Til støvsugning af gardiner og sarte tekstiler



- Til støvsugning af polstrede møbler og puder



- Til støvsugning af sarte tekstiler og til den daglige rengøring ved ringe tilsmudsning



- Til rengøring af robuste hårde gulvbelægninger

max - Til støvsugning hårde gulvbelægninger samt meget tilsmudsede tæpper og væg-til-væg tæpper

## Støvsugning

### ! Bemærk:

- Gulvmundstykker udsættes afhængigt af beskaffenheden af det hårde gulv (f.eks. ru, rustikke fliser) for et vist slid. Derfor skal mundstykkets glidesål kontrolleres med regelmæssige mellemrum. Slidte eller skarpkantede undersider på mundstykker kan beskadige sarte gulve som parket eller linoleum. Producenten hæfter ikke for evt. skader, som er opstået som følge af et slidt gulvmundstykke.

### Fig. 10

Indstilling af universalgulvmundstykke:

■ Løse og faste tæpper =>

■ Hårde gulvbelægninger / parket =>

\* afhængig af udstyr



### Fig. 11\* Støvsugning med ekstra tilbehør

Sæt det ønskede mundstykke på hhv. sugerør eller håndgreb:

- Fugemundstykke til støvsugning af fuger, hjørner etc.
- Polstermundstykke til støvsugning af polstrede møbler, gardiner etc.
- Polstermundstykke med påsat møbelmundstykke støvsugning af vinduesrammer, skabe, profiler, etc.
  - Sæt fugemundstykket og polstermundstykket tilbage i tilbehørsholderen efter brug.
- Mundstykke til sarte gulve med hård belægning, som f.eks. parketgulve
- "powerClean Stone & Co" mundstykke til gulve med hårde belægninger med fuger og sprækker, som f.eks. flise- og bræddegulve

### Fig. 12

- Ved korte pauser i støvsugningen kan parkeringssystemet på bagsiden af støvsugeren benyttes.
- Når støvsugeren er slukket, skydes hagen på gulvmundstykket ind i udsparingen på siden af apparatet.

### Fig. 13

Støvsugeren er forsynet med et håndtag, så den er lettere at bære hen over forhindringer, som f.eks. trapper.

## Efter støvsugningen

### Fig. 14

- Træk netstikket ud.
- Træk kort i netledningen, og slip den (ledningen rulles automatisk op).

### Fig. 15

- Parkeringssystemet på undersiden af apparatet kan bruges, når det skal transporteres / sættes væk.
- Stil apparatet lodret. Skyd hagen på gulvmundstykket ind i udsparingen på undersiden af apparatet.

## Udskiftning af filtre

- Bemærk: Sluk altid for apparatet, inden filterne udskiftes!**

## Udskifte støvsugerposer

### Fig. 16

- Hvis filterskiftindikatoren lyser vedvarende rødt, når mundstykket ved højeste sugeeffekt er løftet op fra gulvet, skal støvsugerposen skiftes ud, også selv om den ikke er fyldt. I så fald er det arten af det opsugede materiale, der gør dette nødvendigt.
- Mundstykke, sugerør og slange må ikke være tilstoppet, også selvom det ikke udløser filterskiftindikatoren.

### Fig. 17 Åbning af låg

- Luk låget op ved at skyde låsehåndtaget i pilens retning.

### Fig. 18

- Luk støvsugerposen ved at trække i lukkemekanismen, og tag den ud.
- Skyd den nye støvsugerpose ind i holderen, til det kan mærkes, at den går i indgreb. Støvsugerposen sættes på plads sammenfoldet, som når den tages ud af emballagen. Undlad at folde eller knække støvsugerposen, og pas på, at den ikke kommer i klemme, når låget lukkes.

- Bemærk: Låget kan kun lukkes, når der er placeret en støvsugerpose.**

## Motorbeskyttelsesfilter

- Bemærk: Støvsugeren må ikke anvendes uden motorbeskyttelsesfilter.**

### Rensning af motorbeskyttelsesfiltret

Motorbeskyttelsesfiltret skal med regelmæssige mellemrum bankes rent eller vaskes!

### Fig. 19\*

- Luk støvrumslåget op. Fig. 17
- Frigør motorbeskyttelsesfiltret ved at trække i laskerne i siden, og træk det ud i pilens retning.
- Rengør motorbeskyttelsesfiltret ved at banke det rent.
- Hvis motorbeskyttelsesfiltret er meget snavset, bør det vaskes.  
Lad derefter filtret tørre i mindst 24 timer.
- Sæt motorbeskyttelsesfiltret på plads igen, når det er rengjort, og lad det gå i indgreb foroven. Luk derefter låget over støvrummet.

### Rengøre filterskum

Hvis apparatet er udstyret med en filterramme med filterskum, skal filterskummet med regelmæssige mellemrum bankes rent eller vaskes!

### Fig. 20\*

- Åbn støvrumslåget. Fig. 17
- Træk filterrammen med filterskummet ud i pilens retning.
- Tag filterskummet ud af filterrammen, og bank det rent.
- Sæt det rene filterskum på plads i filterrammen igen, skyd filterrammen med filterskummet ind i apparatet, og luk støvrumslåget.

- Bemærk: Støvsug aldrig uden filterpose hhv. støvbeholder, motorbeskyttelses- og udblæsningsfilter!**

\* afhængig af udstyr



## Udblæsningsfilter

Udblæsningsfiltret skal rengøres hhv. udskiftes en gang om året.

### Udskiftning af micro-hygiejne-udblæsningsfilter

Fig. 21\*

- Luk bagklappen op.
- Frigør filterholderen ved at trykke låselasken i pilens retning.
- Tag filterskummet\* ud af filterholderen, og bank det rent.  
Skift micro-hygiejnefiltret ud med et nyt. (Ved originale støvsugerposer er dette filter indeholdt i filterpakken).  
Læg filterskummet på plads i filterholderen.
- Sæt filterholderen ind i apparatet, og lad den gå i indgreb.

### Rengøring af (H)EPA\*-udblæsningsfilter

(H)EPA\*-filtret er konstrueret, så det normalt aldrig skal udskiftes, når støvsugeren anvendes iht. sit formål i boligen.

For at støvsugeren skal vedblive at arbejde med optimal sugeseffekt, skal (H)EPA\*-filtret normalt vaskes efter et år. Filtrets virkning bevares uafhængigt af en evt. farveændring af filtrets overflade.

Fig. 22\*

- Luk bagklappen op.
- Frigør (H)EPA\*-filtret ved at trykke låselasken i pilens retning, og tag det ud af apparatet.
- Bank filterenheden ren, og vask den under rindende vand.  
Enheden kan også vaskes i vaskemaskinen på finvask ved maks. 30°C og laveste centrifugeringshastighed.  
**TIP:** Læg filterenheden i en vaskepose for at skåne resten af vasketøjet.
- Sæt (H)EPA\*-filtret i apparatet igen, når det er fuldstændig tørt (efter minimum 24 timer), og lås det.
- Luk bagklappen.

Efter støvsugning af fine støvpartikler (som f.eks. gips, cement, osv.), skal motorbeskyttelsesfiltret bankes rent, og evt. skal motorbeskyttelsesfiltret og udblæsningsfiltret udskiftes.

## Pleje

Sluk altid for støvsugeren, og træk stikket ud af stikkontakten, når støvsugeren skal rengøres. Støvsugeren og tilbehørsdelene kan plejes med et af de gængse rengøringssmidler til kunststof.

- ! **Anvend aldrig skuremidler, glas- eller universal-rengøringsmidler. Dyp aldrig støvsugeren i vand.**

Når det er nødvendigt, kan støvrummet støvsuges ved hjælp af en anden støvsuger, eller det kan rengøres med en tør støveklud / støvbørste.

Med forbehold for tekniske ændringer.

## no

Det glæder oss at du har valgt en støvsuger fra Bosch i serien GL80 In'genius.

I denne bruksanvisningen presenteres forskjellige GL80 In'genius-modeller. Det kan derfor hende at ikke alle kjennetegn og funksjoner gjelder for akkurat din modell. For at støvsugeren skal fungere optimalt, bør du bare bruke originalt tilbehør fra Bosch som er utviklet spesielt for din støvsuger.

Ta godt vare på bruksanvisningen. Bruksanvisningen må følge med når støvsugeren skifter eier.

### Vennligst brett ut sidene med bilder.

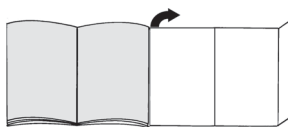

## Beskrivelse av apparatet

- 1 Omstillingsbart gulvmunnstykke\* (utseendet på munnstykket kan avvike fra bildet selv om det har samme virkemåte)
- 2 Teleskoprør med skyvemansjett (og klikkfeste)\*
- 3 Teleskoprør med skyvebryter (og klikkfeste)\*
- 4 Fugemunnstykke
- 5 Tilbehørsholder
- 6 Møbelmunnstykke
- 7 Penselbørste (til å montere på møbelmunnstykke)\*
- 8 Sugelangse
- 9 Slangehåndtak
- 10 Støvpøseindikator
- 11 Dreibar effektregulator og på-/av-bryter
- 12 Utblåsningsfilter
- 13 Parkeringshjelp
- 14 Strømledning
- 15 Klaff bak
- 16 Bærehåndtak
- 17 Støvromdeskel
- 18 Oppbevaringsstøtte (på apparatets underside)
- 19 Støvpøse
- 20 Motorfilter
- 21 Gulvmunnstykke for ømfintlige gulvflater som f.eks. parkett
- 22 "powerClean Stone & Co" gulvmunnstykke for harde gulv med fuger og sprekker som f.eks. fliser og treparkett

\* afhængig af udstyr

## Reservedeler og spesialtilbehør

### A Papirfilterpakke

Type Power Protect Dustbag  
Bestillingsnummer: 00575069  
Innhold:

- 4 støvposer med lukkeanordning
- 1 mikrohygienefilter

### ! OBS!

- Vi anbefaler derfor at du utelukkende bruker våre originale støvposer.

Apparatet ditt er en høyeffekts støvsuger som ved bruk av riktig støvpose sørger for svært gode rengjøringsresultater. Bare bruk av kvalitetsstøvposer, som spesielt originalstøvposene fra Bosch, sikrer at verdiene for energieffektklasse, støvoptak og partikkelutslipp som er angitt i EUs energimerking, oppnås.

Ved bruk av støvposer av lavere kvalitet (f.eks. papirposer) kan dessuten apparatets levetid og funksjon reduseres betraktelig. I tillegg kan bruken av støvposer som ikke passer nøyaktig eller ikke tilfredstiller kvalitetskravene, føre til skader på støvsugeren. Slike skader dekkes ikke av garantien.

Du finner mer informasjon om dette under [www.bosch-home.com/dust-bag](http://www.bosch-home.com/dust-bag). Der har du også mulighet til å bestille våre originale støvsugereposer.

### B Vaskbart mikrofilter

Beskytter støvsugermotoren og forlenger dermed levetiden.

### C Munnstykke for harde gulv BBZ123HD

Til støvsuging av glatte gulv (parkett, fliser, terrakotta osv.)

### D Munnstykke for harde gulv BBZ124HD

Innovativt munnstykke for harde gulv soft & roll:  
2 roterende børsteruller av naturhår.  
Ingen bortoverskyvning av grov smuss.

## Før første gangs bruk

### Bilde 1

- Fest håndtaket på sugeslangen.

## Ta i bruk

### Bilde 2

- La slangeenden smekke på plass i sugeåpningen i dekselet.
- Når du tar ut slangen, må du trykke sammen begge festetappene og trekke ut slangen.

### Bilde 3

- Skyv håndtaket inn i teleskoprøret til det klikker på plass.
- Du løser håndtaket igjen ved å trykke inn låseringen og trekke ut teleskoprøret.

### Bilde 4

- Skyv teleskoprøret inn i stussen på gulvmunnstykket til det klikker på plass.
- Du løser håndtaket igjen ved å trykke inn låseringen og trekke ut teleskoprøret.

### Bilde 5\*

- Ved å trekke skyvemansjetten/-bryteren i pilens retning løser du teleskoprøret, slik at du kan stille inn ønsket lengde.

### Bilde 6

- Sett tilbehørsholderen i ønsket posisjon på teleskoprøret.
- Stikk penselbørsten på håndtaket og la den gå i lås.
- Sett møbelmunnstykket med penselbørste og fuge-munnstykke i tilbehørsholderen ved å trykke det inn nedenfra eller ovenfra.

### Bilde 7

- Ta tak i støpselet på strømledningen, trekk ut ønsket ledningslengde og sett støpselet i kontakten.

### ! Trekk strømledningen helt ut hvis apparatet er i bruk i mer enn 30 minutter av gangen.

=> Hvis ikke er det fare for overoppheting og skade på apparatet.

### Bilde 8 Slå på/av

- Du slår støvsugeren på/av ved å trykke på regulatoren.

### Bilde 9 Regulering av sugekraften

Du kan stille inn ønsket sugekraft trinnløst ved å dreie på regulatoren.

min - Til støvsuging av gardiner og ømfintlig tekstiler  
 - Til støvsuging av stoppede møbler og puter

 - Til støvsuging av ømfintlige tepper og daglig rengjøring av flater som ikke er særlig støvete

 - Til rengjøring av robuste gulvbelegg

max - Til støvsuging av harde gulv og svært støvete tepper og vegg-til-vegg-tepper

## Støvsuging

### ! Obs:

- Gulvmunnstykket utsettes for en viss slitasje, avhengig av kvaliteten på gulvet (f.eks. ru, rustikale fliser). Derfor bør du kontrollere undersiden av munnstykket regelmessig. Dersom undersiden av munnstykket er slitt og har skarpe kanter, kan det forårsake skader på mindre slitesterke gulv som parkett og linoleum. Produsenten kan ikke holdes ansvarlig for skader som oppstår som følge av at det brukes slitte gulvmunnstykker.

### Bilde 10

Innstilling av omstillbart gulvmunnstykke:

■ Tepper og vegg-til-vegg-tepper =>



■ Harde gulv / parkett =>



\* avhengig av utstyr

### Bilde 11\* Støvsuging med ekstra tilbehør

Sett munnstykkene på rør eller håndtak etter behov:

- Fugemunnstykke til støvsuging i fuger, hjørner osv.
  - Møbelmunnstykke til støvsuging av stoppede møbler, gardiner osv.
  - Møbelmunnstykke med penselbørste til støvsuging av vinduskarmen, skap, profiler osv.
- Sett fugemunnstykket og møbelmunnstykket i tilbehørholderen etter bruk.
  - Gulvmunnstykke for ømfintlige gulvflater som f.eks. parkett
  - "powerClean Stone & Co" gulvmunnstykke for harde gulv med fuger og sprekker som f.eks. fliser og treparkett

### Bilde 12

- Når du skal ta korte pauser under arbeidet, kan du bruke parkeringshjelpen på baksiden av apparatet.
- Skyv kroken på gulvmunnstykket inn i sporet på baksiden av apparatet etter at du har slått av apparatet.

### Bilde 13

For å komme forbi hinder som for eksempel trapper, kan du også transportere apparatet i håndtaket.

## Etter arbeidet

### Bilde 14

- Trekk ut støpselet.
- Trekk strømledningen lett til deg og slipp den (ledningen rulles opp automatisk).

### Bilde 15

- Når du skal sette fra deg/transportere apparatet, kan du bruke parkeringshjelpen på apparatets underside.
- Støvsugeren skal stå oppreist når den settes på plass. Skyv kroken på gulvmunnstykket inn i sporet på undersiden av støvsugeren.

## Filterskifte

! **Obs: Slå alltid av apparatet før du skifter filter!**

### Bytte av støvpose

#### Bilde 16

- Hvis indikatoren for filterbytte i dekelet lyser konstant når du løfter munnstykket opp fra gulvet med full sugeseffekt, må støvposen byttes, selv om den ikke er helt full. I slike tilfeller kan typen materiale gjøre det nødvendig å bytte støvpose.
- Munnstykke, rør og sugeslange må ikke være tette, selv om dette ikke utløser noen reaksjon i indikatoren for filterbytte.

#### Bilde 17 Åpne dekelet

- Åpne dekelet ved å skyve låsestangen i pilens retning.

### Bilde 18

- Lukk støvposen ved å trekke i lukkefliken og ta ut støvposen.
- Skyv den nye støvposen inn i holderen til den tydelig klikker på plass. La støvposen forbli sammenbrettet slik den tas ut av emballasjen. Ikke brett eller knekk støvposen, og pass på når du lukker dekelet at støvposen ikke blir inneklemt.

! **Obs: Dekelet kan bare lukkes igjen når det er lagt inn en støvpose.**

## Motorfilter

! **Obs: Støvsugeren må ikke brukes uten motorfilter.**

### Rengjøring av motorfilteret

Motorfilteret må rengjøres med jevne mellomrom ved at du banker det rent eller skyller det.

#### Bilde 19\*

- Åpne støvromdekelet. Bilde 17
- Løsne sperren på motorfilteret ved å trekke i flikene på siden og trekk filteret ut i pilens retning.
- Bank ut av motorfilteret for å rengjøre det.
- Er det svært tilsmusset, må det skylles. La filteret tørke i minst 24 timer etter skylling.
- Etter rengjøring settes motorfilteret inn i støvsugeren. La det gå i lås opppe. Lukk dekelet til støvrommet.

### Rengjøre filterskum

Hvis apparatet ditt er utstyrt med en filterramme med filterskum, bød du regelmessig banke filterskummet rent eller vaske det.

#### Bilde 20\*

- Åpne støvbeholderdekelet. Bilde 17
- Trekk ut filterrammen med filterskummet i pilens retning.
- Ta filterskummet ut av filterrammen og bank det forsiktig rent.
- Etter rengjøringen settes filterskummet inn i filterrammen, filterrammen med filterskum skyves inn i apparatet og støvbeholderdekelet lukkes.

! **Obs! Støvsugeren må ikke brukes uten motorbeskyttelsesfilter!**

## Utblåsningsfilter

Utblåsningsfilteret må rengjøres eller skiftes en gang i året.

## Skifte mikro-hygiene-utblåsningsfilter

### Bilde 21\*

- Åpne klaffen bak.
- Løsne filterholderen ved å trekke lukkefliken i pilretningen.
- Ta ut filterskummet\* fra filterholderen og bank det ut. Bytt ut det gamle mikro-hygienefilteret med et nytt. (Følger med i filterpakken ved kjøp av originale støvposer).
- Legg inn filterskum i filterholderen.
- Sett filterholderen inn i apparatet og fest den.

### Rengjøre (H)EPA\*-utblåsningsfilter

(H)EPA\*-filteret er laget slik at det ikke trenger å skiftes ut dersom apparatet brukes på tiltenkt vis i husholdningen.

For at støvsugeren skal jobbe med optimal effekt, bør (H)EPA\*-filteret vaskes etter et år. Filteret fungerer like godt selv om overflaten på filteret skulle bli misfarget.

### Bilde 22\*

- Åpne klaffen bak.
  - Løsne (H)EPA\*-filteret ved å trekke lukkefliken i pilretningen og ta det ut av apparatet.
  - Bank ut av filterenheten og vask den under rennende vann. Enheten kan vaskes med skåneprogram i vaskemaskinen ved maks. 30 °C og med laveste sentrifugeringstall.
- TIPS:** Legg filterenheten i en vaskepose for å skåne resten av vasken.
- La (H)EPA\*-filteret tørke helt (minst 24 timer) før du setter det inn i apparatet igjen.
  - Lukk klaffen bak.

Etter å ha støvsugd fine støvpartikler (som f.eks. gips, sement, osv.) må du rengjøre motorfilteret ved å banke det ut. Eventuelt må motorfilter og utblåsningsfilter byttes.

## Pleie

Støvsugeren må være slått av og frakoblet strømmettet før den rengjøres. Støvsuger og tilbehørsdeler av plast kan vedlikeholdes med et vanlig plastrensemiddel.

- ! **Ikke bruk skuremidler, glass- eller universalrengjøringsmidler. Støvsugeren må aldri senkes i vann.**

Ved behov kan støvrommet suges rent ved hjelp av en annen støvsuger, eller ganske enkelt rengjøres med en tørr støvklut/pensel.

Med forbehold om tekniske endringer.

## SV

Tack för att du har valt Bosch-dammsugare i GL80 In'genius-serien.

Bruksanvisningen beskriver olika GL80 In'genius-modeller. Det kan hända att vissa finesser och funktioner inte gäller just din modell. Använd bara originaltillbehör från Bosch, de är specialframtagna till den här dammsugaren för att ge bästa möjliga sugeffekt.

Spara bruksanvisningen. Se till så att bruksanvisningen medföljer dammsugaren vid ägarbyte.

### Vik ut bilduppslaget!

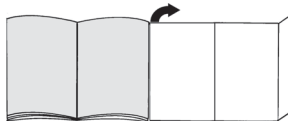

## Produktbeskrivning

- 1 Stållbart golvmunestycke\* (munstyckets utseende kan avvika från bildens men ändå ha samme funktion)
- 2 Teleskoprör med skjutmuff (och snäppkoppling)\*
- 3 Teleskoprör med skjutknapp (och snäppkoppling)\*
- 4 Fogmunestycke
- 5 Tillbehörshållare
- 6 Dynmunestycke
- 7 Möbelborste (för montering på dynmunstycket)\*
- 8 Sugslang
- 9 Handtag
- 10 Filterindikering
- 11 Effektvred, PÅ/AV
- 12 Utblåsningsfilter
- 13 Parkeringshjälp
- 14 Sladd
- 15 Baklucka
- 16 Bärhandtag
- 17 Dammbehållarlock
- 18 Munstycksparkering (på baksidan)
- 19 Dammsugarpåse
- 20 Motorskyddsfilter
- 21 Golvmunestycke för ömtåliga, hårda golv som t.ex. parkett
- 22 "powerClean Stone & Co" Golvmunestycke för hårda golv med fogar och springor som t.ex. klinker- och brädgolv

\* beroende på utförande

## Reservdelar och specialtillbehör

### A Reservfilterförpackning

Type Power Protect Dustbag

Ordernummer: 00575069

Innehåll:

- 4 dammsugarpåsar med stängning
- 1 mikrohygienfilter

### ! OBS!

- Vi rekommenderar att du bara använder dammsugarpåsar som är original.

Dammsugaren är mycket effektiv och om du använder kvalitetsdammsugarpåsar får du mycket bra slutresultat. Använder du bara kvalitetsdammsugarpåsar som originalpåsar från Bosch, så uppnår enheten den energieffektivitetsklassning, dammupptagning och det partikelutsläpp som EU-energimärkningen anger. Använder du sämre dammsugarpåsar (t.ex. papperspåsar) kan det dessutom påverka maskinens livslängd och kapacitet negativt.

Dessutom kan dammsugarpåsar som inte passar eller är av sämre kvalitet ge dammsugaren skador. Vår garanti täcker inte sådan skador.

Du hittar mer information på

[www.bosch-home.com/dust-bag](http://www.bosch-home.com/dust-bag). Där kan du även beställa dammsugarpåsar som är original.

### B Tvättbart mikrofilter

Skyddar dammsugarmotorn och ger den längre livslängd.

### C Munstycke för hårda golv BBZ 123 HD

För dammsugning av släta golv (parkett, klinker, terrakotta ...)

### D Munstycke för hårda golv BBZ 124 HD

Innovativt soft & roll-munstycke för hårda golv: 2 roterande borstvalsar med naturhårsborst. Skjuter inte grovsmutsen framåt.

## Före första användningen

### Bild 1

- Snäpp fast handtaget på slangen.

## Användning

### Bild 2

- Snäpp fast slangen i sugöppningen i locket.
- Tryck in de båda snäpplåsarna när du ska lossa och ta av slangen.

### Bild 3

- Skjut in handtaget i teleskopröret tills det snäpper fast.
- Lossa anslutningen genom att trycka på hylsupplåsningen och dra ut teleskopröret.

### Bild 4

- Skjut in teleskopröret tills det snäpper fast i golvmunstyckets muff.
- Lossa anslutningen genom att trycka på hylsupplåsningen och dra ut teleskopröret.

### Bild 5\*

- Lossa teleskopröret genom att föra skjutmuffen/-knappen i pilens riktning och ställ in den längd du vill ha.

### Bild 6

- Sätt tillbehörshållaren där du vill ha den på teleskopröret.
- Snäpp fast möbelmunstycket på dynmunstycket.
- Sätt in dynmunstycket med möbelborste och fogmunstycket ovan- resp. underifrån i tillbehörshållaren.

### Bild 7

- Ta tag i kontakten på sladden, dra ut den längd du behöver och sätt i kontakten.

### ! Dra ut sladden helt om du ska dammsuga längre än

- 30 minuter.

=> Risk för överhettning och skador.

### Bild 8 PÅ/AV

- Slå på och av dammsugaren genom att trycka på vredet.

### Bild 9 Justera sugeffekten

Vrid vredet för steglös inställning av sugeffekten.

min - För dammsugning av gardiner och ömtåliga textilier

 - För dammsugning av stoppade möbler och kuddar

 - För dammsugning av ömtåliga mattor och daglig städning när det inte är så smutsigt

 - För rengöring av robust golvbeläggning

max - För dammsugning av hårda golv och jättesmutsiga mattor och heltäckningsmattor

## Dammsugning

### ! Obs!

- Golvmunstycket utsätts för ett visst slitage, beroende på strukturen hos dina golv (t.ex. råa, rustika golvkakel). Därför är det bra om du kontrollerar munstyckets sulor då och då. Om munstyckets glidsulor är slitna och vassa kan de skada känsliga golv som parkett eller linoleum. Tillverkaren tar inget ansvar för eventuella skador som har uppstått på grund av att munstyckets glidsulor är slitna.

### Bild 10

Justera golvmunstycket:

- Mattor och heltäckningsmattor =>



- Hårda golv/parkett =>



### Bild 11\* Dammsuga med extratillbehör

Sätt på det munstycke du vill ha på sugslangen eller handtaget:

- a) Fogmunstycke för dammsugning av fogar och hörn etc.
- b) Dynmunstycke för dammsugning av stoppade möbler, gardiner etc.
- c) Dynmunstycke med möbelborste för fönsterkarmar, skåp, profiler etc.
  - Sätt tillbaka fog- och dynmunstyckena i tillbehörshållaren när du är klar.
- d) Golvmunstycke för ömtåliga, hårda golv som t.ex. parkett
- e) "powerClean Stone & Co" Golvmunstycke för hårda golv med fogar och springor som t.ex. klinker- och brädgolv

### Bild 12

- Om du behöver pausa när du dammsuger, kan du använda munstycksparkeringen på baksidan.
- Skjut ned fästet på golvmunstycket i munstycksparkeringen på baksidan när du slår av.

### Bild 13

För att komma över hinder som trappor kan du bära enheten i handtagen.

## När du är klar

### Bild 14

- Dra ur sladden.
- Dra till i sladden och släpp (sladden rullar upp automatiskt).

### Bild 15

- Vid uppställning/transport av dammsugaren, använd munstycksparkeringen på baksidan.
- Ställ enheten upprätt. Sätt i fästet på golvmunstycket i urtaget på dammsugarens baksida.

## Byta filter

! **Obs! Slå alltid av enheten innan du byter filter!**

## Byta dammsugarpåse

### Bild 16

- Lyser filterindikeringen fast när du lyfter upp munstycket från golvet på maxeffekt, så är det dags att byta dammsugarpåse även om den inte är full. I det här fallet är det innehållet i påsen som gör att du måste byta den.
- Munstycke, rör och slang får inte vara igensatta, även om det inte fått filterindikeringen att lösa ut. Det går att ta av handtaget från slangen så att du lättare får bort blockeringen.

### Bild 17 Öppna locket

- Öppna locket genom att dra spaken i pilens riktning.

### Bild 18

- a) Stäng dammsugarpåsen med fliken och ta ut den.
- b) Skjut in den nya dammsugarpåsen så att den snäpper fast i hållaren. Låt dammsugarpåsen vara hopvikt på samma sätt som i förpackningen. Vik eller vecka inte dammsugarpåsen och se till så att du inte klämmer den när du stänger locket.

! **Obs! Locket går inte att stänga förrän det sitter en dammsugarpåse i.**

## Motorskyddsfilter

! **Obs! Använd aldrig dammsugaren utan motorskyddsfilter.**

### Rengöra motorskyddsfiltret

Rengör motorskyddsfiltret med jämna mellanrum genom att knacka ur eller tvätta det.

### Bild 19\*

- Öppna dammsugarens lock. Bild 17
- Lossa motorskyddsfiltret från snäppfästet genom att dra i sidoflikarna och ta ur det i pilens riktning.
- Rengör motorskyddsfiltret genom att knacka ur det.
- Är motorskyddsfiltret jättesmutsigt, tvätta ur det. Låt filtret torka i minst 24 timmar.
- Sätt i motorskyddsfiltret i enheten efter rengöringen och snäpp fast upptill. Stäng locket till dammbehållaren.

### Rengöra skumplastfiltret

Har din maskin filterram med skumplastfilter, så bör du knacka ur resp. tvätta ur skumplasten med jämna mellanrum!

### Bild 20\*

- Öppna locket till dammbehållaren. Bild 17
- Ta ur filterramen med skumplastfiltret i pilens riktning.
- Ta ut skumplastfiltret ur filterramen och knacka ur det.
- Sätt tillbaka skumplastfiltret i filterramen efter rengöring, sätt i filterram och skumplastfilter i maskinen och stäng locket till dammbehållaren.

! **Observera: Du får inte använda dammsugaren utan motorskyddsfilter!**

## Utblåsfilter

Rengör resp. byt utblåsfilter en gång om året.

### Byta mikrohygieniskt utblåsfilter

### Bild 21\*

- Öppna bakluckan.
- Lossa filterhållaren genom att trycka låsflikarna i pilens riktning.
- Ta loss skumfiltret\* ur filterhållaren och knacka ur. Byta gamla mikrohygienfiltret mot ett nytt. (Finns med i filterpacken när du köper originaldammsugarpåsar). Sätt i skumfiltret i filterhållaren.
- Snäpp fast filterhållaren i enheten.

\* beroende på utförande

## Rengöra (H)EPA\*utblåsfilter

(H)EPA\*filtret är gjort så att du inte behöver byta det om du bara använder enheten för avsett hemmabruk. Tvätta ur (H)EPA\*filtret varje år, så att dammsugaren får optimal effektivitet. Filtereffekten är densamma, även om filterytan blir missfärgad.

### Bild 22\*

- Öppna bakluckan.
- Lossa (H)EPA\*filtret genom att trycka låsflikarna i pilens riktning och ut ur enheten.
- Knacka ur filterinsatsen och skölj av under kran. Enheten går även att skontvätta i tvättmaskin på max. 30°C med lågt centrifugeringsvarvtal.  
**TIPS:** Lägg filterenheten i tvättpåse, så skyddar du resten av tvätten.
- Låt (H)EPA\*filtret torka ordentligt (min. 24 h) innan du sätter i och låser det i enheten.
- Stäng bakluckan.

Har du dammsugit upp findamm (t.ex. gips, cement osv.), knacka ur motorskyddsfiltret, byt motorskydds- och utblåsfilter om det behövs.

## Rengöring

Slå alltid av dammsugaren och dra ut kontakten ur vägguttaget innan du rengör dammsugaren. Dammsugare och plasttillbehör går att rengöra med vanlig plastren-göring.

- ! **Använd inte skurmedel, fönsterputs eller allrent.**
- **Doppa aldrig dammsugaren i vatten.**

Du kan dammsuga ur dammbehållaren med en andra dammsugare, om de behövs, eller bara torka ur med dammtrasa/vippa.

Med förbehåll för tekniska ändringar.

Onnittelumme, olet valinnut laadukkaan Bosch-mallisarjan GL80 In'genius pölynimurin.

Tässä käyttöohjeessa esitellään erilaisia GL80 In'genius-malleja. Sen tähden on mahdollista, että kaikki kuvatut varusteet ja toiminnot eivät koske valitsemaasi pölynimuria. Suosittelemme käyttämään parhaan imurointituloksen saavuttamiseksi vain alkuperäisiä Bosch-lisävarusteita, jotka on suunniteltu erityisesti tähän pölynimuriin.

Säilytä käyttöohjeet. Jos annat pölynimurin kolmannelle osapuolelle, liitä käyttöohjeet mukaan.

### Käännä esiin kuvavisut!

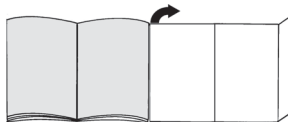

## Laitteen kuvaus

- 1 Lattia-/mattosuulake\* (suulakkeen ulkonäkö voi poiketa kuvasta, vaikka toiminto on sama)
- 2 Teleskooppiputki liukumansetilla (ja liittimellä)\*
- 3 Teleskooppiputki liukupainikkeella (ja liittimellä)\*
- 4 Rakosuulake
- 5 Lisävarustepidike
- 6 Huonekalusuulake
- 7 Pölyharja (asennetaan huonekalusuulakkeeseen)\*
- 8 Imuletku
- 9 Kädensija
- 10 Pölypussin vaihdon ilmaisin
- 11 Tehonsäädin ja virtakytkin
- 12 Poistoilmansuodatin
- 13 Taukopidike
- 14 Verkkoliitäntäjohto
- 15 Takaluukku
- 16 Kantokahva
- 17 Pölypussisäiliön kansi
- 18 Säilytyspidike (laitteen alapuolella)
- 19 Pölypussi
- 20 Moottorinsuojasuodatin
- 21 Lattiasuulake hellävaraista käsittelyä vaativille kovalle lattioille kuten esim. parketille
- 22 "powerClean Stone & Co" -lattiasuulake kovalle lattioille, joissa on saumoja ja rakoja kuten esim. laatoitetut lattiat ja laualattiat



## Varaosat ja lisävarusteet

### A Vaihtopölypussipakkaus

Type Power Protect Dustbag

Tilausnumero: 00575069

Sisältö:

- 4 pölypussia ja suljinta
- 1 mikrosuodatin

### ! HUOMAUTUS

- Suosittelemme käyttämään yksinomaan alkuperäisiä pölypusseja.

Tämä laite on huipputehokas pölynimuri, jonka puhdistustulokset ovat korkealaatuisia pölypusseja käytettäessä erinomaiset. Vain korkealaatuisten pölypussien, kuten erityisesti Bosch in alkuperäisten pölypussien, käyttö takaa EU:n energiamerkissä annettujen tehokkuusluokkaa, pölynimukykyä ja pölynpidätyskykyä koskevien arvojen saavuttamisen.

Heikkolaatuisempien pölypussien (esimerkiksi paperipussien) käyttö voi lisäksi vaikuttaa negatiivisesti laitteen käyttöikään ja tehoon. Sopimattomien ja heikkolaatuisten pölypussien käyttö voi vaurioittaa pölynimuria. Takuumme ei kata tällaisia vaurioita."

Lisätietoja löydät osoitteesta

[www.bosch-home.com/dust-bag](http://www.bosch-home.com/dust-bag). Täältä voit myös tilata alkuperäisiä pölypusseja.

### B Pesunkestävä mikrosuodatin

Suojaa pölynimurin moottoria ja pidentää siten laitteen käyttöikää.

### C Kovien lattioiden suulake BBZ123HD

Sileiden lattioiden imurointiin (parketti, laatat, terrakotta,...)

### D Kovien lattioiden suulake BBZ124HD

Innovatiivinen kovien lattioiden suulake soft & roll: 2 pyörivää luonnonharjaksista harjatelaa. Karkeaa likaa ei tarvitse poistaa ennalta.

## Ennen ensimmäistä käyttöä

### Kuva 1

- Aseta kädensija imuletkuun ja lukitse paikalleen.

## Käyttöönotto

### Kuva 2

- Lukitse imuletkun istukka kannen imuaukkoon.
- Irrottaessasi imuletkun paina molemmista lukitusnoista ja vedä letku irti.

### Kuva 3

- Työnnä kädensijaa teleskooppiputkeen kunnes se lukittuu paikalleen.
- Liitoksen irrottamiseksi paina irrotusholkista ja vedä teleskooppiputki irti.

### Kuva 4

- Työnnä teleskooppiputki lukitukseen asti lattiasuulakkeen istukkaan.
- Liitoksen irrottamiseksi paina irrotusholkista ja vedä teleskooppiputki irti.

### Kuva 5\*

- Vapauta teleskooppiputki vetämällä liukumansettia/-painiketta nuolen suuntaan ja säädä putki haluttuun pituuteen.

### Kuva 6

- Laita varustepidikke haluamaasi kohtaan teleskooppiputkeen.
- Laita pölyharja huonekalusuulakkeeseen ja lukitse paikalleen.
- Aseta pölyharjalla varustettu huonekalusuulake ja rakosuulake ylhäältä tai alhaalta päin varustepidikkeeseen kevyesti painamalla.

### Kuva 7

- Tartu verkkoliitäntäjohtoon pistokkeesta, vedä haluttu määrä johtoa ulos ja liitä pistoke pistorasiaan.

- ! **Vedä verkkoliitäntäjohto kokonaan ulos, jos käytät laitetta yli 30 minuutin ajan.**

=> **Ylikuumenemis- ja vaurioitumisvaara.**

### Kuva 8 Kytkeminen päälle ja pois päältä

- Kytke pölynimuri päälle tai pois päältä painamalla kiertosäädintä.

### Kuva 9 Imutehon säätö

Imuteho voidaan säätää portaattomasti kiertosäädintä kiertämällä.

min - Verhojen ja hellävaraista käsittelyä vaativien tekstiilien imurointiin



Pehmustettujen huonekalujen ja tyyntyneen imurointiin



Hellävaraista käsittelyä vaativien mattojen imurointiin ja päivittäiseen kevyeen siivoukseen



Karkeiden lattiapintojen siivoukseen

max - Kovien lattioiden ja runsaasti likaantuneiden mattojen ja kokolattiamattojen imurointiin

## Imurointi

### ! Huomio:

- Lattiasuulakkeet kuluvat jonkin verran kovien lattioiden ominaisuuksista riippuen (esimerkiksi karkeapintaiset, talonpoikaistyyliset kaakelit). Tarkasta sen tähden suulakkeen pohja säännöllisesti. Kulu- neet, teräväreunaiset suulakepohjat voivat aiheuttaa vaurioita hellävaraisesti käsiteltäviin lattapintoihin kuten parkettiin tai linoleumiin. Valmistaja ei vastaa mahdollisista kuluene lattiasuulakkeen aiheuttamista vaurioista.

### Kuva 10

Lattia-/mattosuulakkeen säätö:

■ matot ja kokolattiamatot =>



■ kovat lattiat / parketti =>



\* mallista riippuen

### Kuva 11\* Imurointi lisävarusteen avulla

Aseta suulake tarpeen mukaan imuputkeen tai kädensijaan:

- Rakosuulake rakojen ja kulmien jne. imurointiin
- Huonekalusuulake pehmustettujen huonekalujen, verhojen jne. imurointiin
- Pölyharjalla varustettu huonekalusuulake ikkunankehysten, kaappien, listojen jne. imurointiin
  - Laita rakosuulake ja huonekalusuulake käytön jälkeen takaisin varustepidikkeeseen.
- Lattiasuulake hellävaraista käsittelyä vaativille koviille lattioille kuten esim. parketille
- "powerClean Stone & Co" -lattiasuulake koviille lattioille, joissa on saumoja ja rakoja kuten esim. laatoitetut lattiat ja laulalattiat

### Kuva 12

- Lyhyen imurointitauon aikana voit käyttää laitteen takapuolella olevaa taukopidikettä.
- Kytke imuri pois päältä ja työnnä lattiasuulakkeen koukku imurin takaosassa olevaan syvennykseen.

### Kuva 13

Esteiden, esim. portaiden, yhteydessä laitetta voidaan kuljettaa kädensijasta.

## Käytön jälkeen

### Kuva 14

- Irrota pistotulppa pistorasiasta.
- Vedä keyyesti verkkoliitäntäjohdosta ja vapauta johto (johto kelautuu automaattisesti).

### Kuva 15

- Laitteen säilyttämiseen / kuljetukseen voit käyttää laitteen alapuolella olevaa säilytyspidikettä.
- Aseta laite pystyasentoon. Työnnä lattiasuulakkeessa oleva pidike laitteen alapuolella olevaan uraan.

## Suodattimen vaihto

- Huomio: Kytke laite ennen suodattimen vaihtoa aina pois päältä!**

## Pölypussin vaihto

### Kuva 16

- Jos pölypussin vaihdon ilmaisin palaa jatkuvasti, kun lattiasuulake on irti lattiasta ja imuteho on säädetty suurimmalle teholle, pölypussi on vaihdettava, vaikka se ei vielä olisi aivan täynnä. Tässä tapauksessa pölyn laji tekee vaihdon tarpeelliseksi.
- Suulake, imuputki ja imuletku eivät saa olla tukossa, vaikka se ei aiheuttaisi pölypussin vaihdon ilmaisten laukeamista.

### Kuva 17 Kannen avaaminen

- Avaa kansi painamalla lukitsimesta nuolen suuntaan.

### Kuva 18

- Sulje pölypussi vetämällä suljinkielekkeestä ja ota se pois paikaltaan.
- Työnnä uusi pölypussi pidikkeeseen vasteeseen saakka, kunnes se lukittuu kuuluvasti. Jätä suodatinpussi taitetuksi siten kuin se on pakkauksessaan. Älä taita tai taivuta suodatinpussia ja varmista kantta sulkiessasi, että suodatinpussi ei jää puristuksiin.

- Huomio: Kansi sulkeutuu vain, kun pölypussi on paikallaan.**

## Moottorinsuojasuodatin

- Huomio: Pölynimuria ei saa käyttää ilman moottorinsuojasuodatinta.**

### Moottorinsuojasuodattimen puhdistus

Moottorinsuojasuodatin on puhdistettava säännöllisin väliajoin kopistamalla tai pesemällä!

### Kuva 19\*

- Avaa pölypussisäiliön kansi. Kuva 17
- Vapauta moottorinsuojasuodatin lukituksesta vetämällä sivuilla olevista kielekkeistä ja vedä se nuolen suuntaan pois paikaltaan.
- Puhdista moottorinsuojasuodatin kopistamalla.
- Jos moottorinsuojasuodatin on hyvin likainen, pese se. Anna suodattimen kuivua vähintään 24 tuntia.
- Laita moottorinsuojasuodatin puhdistuksen jälkeen laitteeseen ja lukitse ylhäältä paikalleen. Sulje pölypussisäiliön kansi.

### Suodattimen vaahtomuovin puhdistaminen

Jos laitteessa on suodattimen kehkyssä vaahtomuovi, vaahtomuovi on puhdistettava säännöllisin väliajoin kopistamalla tai pesemällä!

### Kuva 20\*

- Avaa pölypussisäiliön kansi. Kuva 17
- Vedä suodattimen kehys ja vaahtomuovi nuolen suuntaan pois paikaltaan.
- Irrota vaahtomuovi suodattimen kehkyksestä ja puhdista kopistamalla.
- Laita suodattimen vaahtomuovi puhdistuksen jälkeen suodattimen kehkyseen, työnnä suodattimen kehys ja vaahtomuovi laitteeseen ja sulje pölypussisäiliön kansi.

- Huomio: Pölynimuria ei saa käyttää ilman moottorinsuojasuodatinta!**

## Poistoilmansuodatin

Poistoilmansuodatin on puhdistettava tai vaihdettava vuosittain.

## Mikrohygienia-poistoilmansuodattimen vaihto

### Kuva 21\*

- Avaa takaluukku.
- Vapauta suodattimen pidikkeen lukitus painamalla lukitsinkielekettä nuolen suuntaan.
- Poista suodattimen vaahtomuovi\* suodatinpidikkeestä ja puhdista kopistamalla. Vaihda vanhan mikro-suodattimentilalle uusi suodatin. (Sisältyy alkuperäisten pölypussien pakettiin). Laita suodattimen vaahtomuovi suodatinpidikkeeseen.
- Laita suodattimen pidike laitteeseen ja lukitse se.

### (H)EPA\*-poistoilmansuodattimen puhdistus

(H)EPA\*-suodatin on suunniteltu siten, että sitä ei tarvitse vaihtaa, kun laitetta käytetään ohjeiden mukaan kotitalouskäytössä.

Jotta pölynimuri toimii optimaalisella teholla, (H) EPA\*-suodatin on hyvä pestä noin vuoden välein. Suodattimen teho säilyy muuttumattomana suodattimen pinnan mahdollisesta värjäytymisestä huolimatta.

### Kuva 22\*

- Avaa takaluukku.
  - Vapauta (H)EPA\*-suodattimen lukitus painamalla lukitsinkielekettä nuolen suuntaan ja ota se pois laitteesta.
  - Puhdista suodatinyksikkö kopistamalla ja pese se juoksevan veden alla. Yksikkö voidaan vaihtoehtoisesti puhdistaa pesukoneessa enintään 30°C:n hienopesuohjelmalla ja pienimmällä linkousteolla.
- VIHJE:** Laita suodatinyksikkö muun pyykin suojaamiseksi pesupussiin.
- Kun (H)EPA\*-suodatin on kuivunut täysin kuivaksi (vähintään 24 h), laita se takaisin laitteeseen ja lukitse paikalleen.
  - Sulje takaluukku.

Kun olet imurointu hienoja pölyhiukkasia (kuten esim. kipsi, sementti jne.), puhdista moottorinsuojasuodatin kopistamalla tai vaihda tarvittaessa moottorinsuodatin ja poistoilmansuodatin.

## Hoito

Pölynimuri on kytkettävä pois päältä ja verkkopistoke on irrotettava seinästä aina ennen pölynimurin puhdistusta. Pölynimuria ja muovisia lisävarusteita voidaan hoitaa tavallisilla muovinpuhdistusaineilla.

- ! **Älä käytä hankausaineita, lasin- tai yleispuhdistusaineita. Älä upota pölynimuria veteen.**

Pölypussisäiliö voidaan tarvittaessa imuroida toisella pölynimurilla tai puhdistaa yksinkertaisesti kuivalla pölyliinalla / pölyharjalla.

Oikeus teknisiin muutoksiin pidätetään.

## es

Nos alegra que haya elegido un aspirador Bosch de la serie GL80 In'genius.

En estas instrucciones de uso se presentan diferentes modelos GL80 In'genius. Por ello, es posible que no todas las características técnicas y funciones descritas sean aplicables a su modelo. Se deben usar solo los accesorios originales de Bosch, creados especialmente para su aspirador, con el fin de obtener los mejores resultados de aspiración.

Conservar las instrucciones de uso. Deberán entregarse, en su caso, al siguiente propietario del aspirador.

### Desplegar las páginas con las ilustraciones

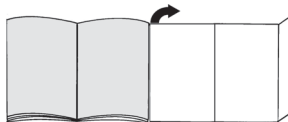

## Descripción de los aparatos

- 1 Cepillo universal\* reversible (el aspecto del cepillo puede diferir del que aparece en la figura, pero este funciona de la misma forma)
- 2 Tubo telescópico con manguito desplazable (y clip fijador)\*
- 3 Tubo telescópico con tecla de desbloqueo (y clip fijador)\*
- 4 Boquilla para juntas
- 5 Porta accesorios
- 6 Boquilla para tapicería
- 7 Cepillo para muebles (para montaje en boquilla para tapicería)\*
- 8 Tubo flexible de aspiración
- 9 Empuñadura del tubo
- 10 Indicador de cambio de filtro
- 11 Regulador giratorio de potencia e interruptor de encendido/apagado
- 12 Filtro de salida
- 13 Soporte para el tubo
- 14 Cable de alimentación
- 15 Tapa trasera
- 16 Asa de transporte
- 17 Tapa del compartimento general
- 18 Soporte para el tubo en posición vertical (en la parte inferior del aparato)
- 19 Bolsa filtrante
- 20 Filtro protector del motor
- 21 Boquilla para suelos duros delicados como el parquet
- 22 Boquilla "powerClean Stone & Co" para suelos duros con juntas y ranuras como baldosas y enladrados

\* según equipamiento

## Piezas de repuesto y accesorios especiales

### A Paquete de filtros de repuesto

Tipo Power Protect Dustbag  
Número de pedido: 00575069  
Contenido:

- 4 bolsas para polvo con cierre
- 1 microfiltro higiénico

### ● ADVERTENCIA

Recomendamos utilizar únicamente nuestras bolsas para polvo originales.

El aparato adquirido es una aspiradora de gran eficiencia que logra muy buenos resultados de limpieza si se utiliza con bolsas para polvo de calidad. El cumplimiento de los valores indicados en la etiqueta energética de la UE sobre la clase de eficiencia, la aspiración de polvo y la capacidad de retención del polvo solo está garantizado con el uso de bolsas para polvo originales de Bosch.

El uso de bolsas para polvo de una calidad inferior (p. ej., bolsas de papel) puede dar lugar a una disminución significativa de la vida útil y la potencia del aparato. Finalmente, el uso de bolsas para polvo que no sean adecuadas o no cumplan la calidad requerida puede causar daños en la aspiradora. Tales daños no están cubiertos por nuestra garantía.

Encontrará más información al respecto en [www.bosch-home.com/dust-bag](http://www.bosch-home.com/dust-bag). Allí también podrá solicitar nuestras bolsas originales para la aspiradora.

### B Microfiltro lavable

Proteja el motor y prolongue la vida útil de su aspirador.

### C Boquilla para suelos duros BBZ123HD

Para aspirar suelos lisos (parqué, baldosas, terracota...)

### D Boquilla para suelos duros BBZ124HD

Boquilla innovadora para suelos duros soft & roll: dos cepillos de rodillos rotatorios de pelo natural. Sin arrastre previo de la suciedad más resistente.

## Antes de usar el aparato por primera vez

### Fig. 1

- Introducir la empuñadura en el tubo de aspiración hasta que encaje.

## Puesta en marcha

### Fig. 2

- a) Enclavar el racor del tubo flexible en la abertura de aspiración de la tapa.
- b) Al retirar el tubo flexible de aspiración, presionar las dos lengüetas de retención y extraer el tubo.

### Fig. 3

- Introducir la empuñadura en el tubo telescópico hasta que quede enclavada.
- Para separarlos, presionar el casquillo de desbloqueo y extraer el tubo telescópico.

### Fig. 4

- Introducir el tubo telescópico en el racor del cepillo universal hasta que quede enclavado.
- Para separarlos, presionar el casquillo de desbloqueo y extraer el tubo telescópico.

### Fig. 5\*

- Desbloquear el tubo telescópico ajustando el mango/la tecla desplazable en la dirección de la flecha y ajustar la longitud deseada.

### Fig. 6

- a) Colocar el portaaccesorios en el tubo telescópico en la posición deseada.
- b) Colocar el cepillo para muebles sobre la boquilla para tapicería y encajarlo.
- c) Introducir en el portaaccesorios la boquilla para tapicería con el cepillo para muebles y la boquilla para juntas desde arriba o desde abajo ejerciendo un poco de presión.

### Fig. 7

- Tirar del enchufe para extraer el cable de alimentación hasta la longitud deseada y enchufarlo.

### ! Desenchufar completamente el cable de conexión

- **tras haber usado el aparato más de 30 minutos.**  
=> **Peligro de sobrecalentamiento y daños.**

### Fig. 8 Activar y desactivar

- Conectar/desconectar el aspirador pulsando el regulador giratorio.

### Fig. 9 Regular la potencia de aspiración

La potencia de aspiración deseada puede ajustarse progresivamente girando el regulador.

min - Para aspirar cortinas y tejidos delicados

 - Para aspirar muebles tapizados y cojines

 - Para aspirar alfombras delicadas y hacer la limpieza diaria con poca suciedad

 - Para limpiar revestimientos robustos

max - Para aspirar suelos duros y alfombras o moquetas que presenten mucha suciedad

## Aspiración

### ! Atención:

- Los cepillos universales están sometidos a un cierto desgaste en función del estado del suelo (p. ej., suelos rugosos, baldosas rústicas, etc.). Por esta razón, es aconsejable comprobar regularmente la base del cepillo. Una base de un cepillo que presente desgaste o bordes afilados puede causar daños en suelos delicados, como parqué o linóleo. El fabricante no se responsabilizará de los daños ocasionados por los cepillos desgastados.

\* según equipamiento

### Fig. 10

Ajuste del cepillo universal con dos posiciones:

■ Alfombras y moquetas =>



■ Suelos duros/parqué =>



### Fig. 11\* Aspirar con los accesorios adicionales

Acoplar las boquillas al tubo de aspiración o a la empuñadura según las necesidades:

- Boquilla de juntas para aspirar en juntas, esquinas, etc.
- Boquilla de tapicería para aspirar en muebles tapizados, cortinas, etc.
- Boquilla para tapicería con cepillo para muebles insertable para aspirar marcos de ventanas, armarios, molduras, etc.
- Guardar la boquilla para juntas y la boquilla para tapicería en el portaaccesorios después de utilizarlas.
- Boquilla para suelos duros delicados como el parqué
- Boquilla "powerClean Stone & Co" para suelos duros con juntas y ranuras como baldosas y entablados

### Fig. 12

- Si se interrumpe brevemente el trabajo se puede utilizar el soporte para el tubo que se encuentra en la parte posterior del aparato.
- Después de apagar el aparato, introducir el gancho de la boquilla universal en el hueco dispuesto en la parte posterior del aparato.

### Fig. 13

Para salvar obstáculos, p. ej., escaleras, también puede transportarse el aparato por la empuñadura.

## Tras concluir el trabajo

### Fig. 14

- Extraer el enchufe de la toma de corriente.
- Tirar ligeramente del cable de alimentación y soltarlo (el cable se enrolla automáticamente).

### Fig. 15

- Para guardar/transportar el aparato se puede utilizar el soporte para el tubo en posición vertical situado en el lado inferior del aparato.
- Colocar el aparato en posición vertical. Introducir el gancho de sujeción del cepillo universal en la ranura situada en la parte inferior del aparato.

## Cambio del filtro

! **Atención: Desconectar el aparato antes de cambiar el filtro**

## Cambio de la bolsa filtrante

### Fig. 16

- Si cuando la boquilla no toca el suelo, y estando ajustada la máxima intensidad, el indicador de cambio de filtro situado en la tapa se ilumina en rojo de forma constante, debe cambiarse la bolsa filtrante, aunque no esté totalmente llena. En este caso, el cambio es necesario debido al tipo de contenido de la bolsa.
- La boquilla, el tubo de aspiración y la manguera de aspiración no deben estar obstruidos, incluso cuando esto no comporte la iluminación del indicador de cambio de filtro.

### Fig. 17 Abrir la tapa

- Abrir la tapa accionando la pestaña de cierre en dirección de la flecha.

### Fig. 18

- Cerrar la bolsa filtrante tirando de la lengüeta de cierre y extraerla.
- Introducir una nueva bolsa filtrante en el soporte hasta que encaje de forma audible. Al hacerlo, dejar la bolsa filtrante tal y como sale del embalaje. No doblar ni plegar la bolsa filtrante y prestar atención al cerrar la tapa para no aprisionar la bolsa.

! **Atención: La tapa cierra únicamente si está colocada la bolsa filtrante.**

## Filtro protector del motor

! **Atención: El aspirador no se debe poner en funcionamiento sin filtro protector del motor.**

### Limpieza del filtro protector del motor

El filtro protector del motor debe limpiarse regularmente sacudiéndose o enjuagándose.

### Fig. 19\*

- Abrir el compartimento colector de polvo. Fig. 17
- Desencajar el filtro protector del motor tirando de las lengüetas laterales y extraerlo en la dirección de la flecha.
- Limpia el filtro protector del motor sacudiéndolo.
- Lavar el filtro protector en caso de que esté muy sucio.
- A continuación, dejar secar el filtro un mínimo de 24 horas.
- Después de la limpieza, introducir el filtro en el aparato, encajarlo por arriba. Cerrar la tapa del compartimento general.

\* según equipamiento

## Limpiar la espuma filtrante

Si su aparato está equipado con un marco del filtro con espuma filtrante, deberá limpiarse la espuma filtrante regularmente sacudiéndola.

### Fig. 20\*

- Abrir el compartimento colector de polvo. Fig. 17
- Extraer el marco del filtro con espuma filtrante en la dirección de la flecha.
- Extraer la espuma filtrante del marco del filtro y limpiarla sacudiéndola.
- Tras la limpieza, colocar la espuma filtrante en el marco del filtro, introducir el marco del filtro con espuma filtrante en el aparato y cerrar el compartimento colector de polvo.

! **Atención: El aspirador no se puede utilizar sin filtro protector del motor.**

## Filtro de salida

El filtro de salida debe limpiarse o cambiarse una vez al año.

## Sustituir el microfiltro higiénico de salida lavable

### Fig. 21\*

- Abrir la tapa trasera.
- Desbloquear el soporte del filtro haciendo presión sobre la pestaña de cierre en la dirección de la flecha.
- Extraer la espuma filtrante\* del soporte del filtro y sacudirlo.  
Sustituir el microfiltro higiénico antiguo por el nuevo. (Está incluido en el paquete de filtros al comprar las bolsas filtrantes originales).  
Introducir la espuma filtrante en el soporte del filtro.
- Montar el soporte del filtro en el aparato y encajarlo.

## Limpiar el filtro de salida (H)EPA\*

El filtro (H)EPA\* está diseñado de tal forma que no debe cambiarse cuando se aspira polvo doméstico de acuerdo con las especificaciones del aparato.

Para que el aspirador funcione a pleno rendimiento, el filtro (H)EPA\* se debe lavar transcurrido un año. La eficacia del filtro perdura siempre, independientemente de que la superficie pueda haber perdido color.

### Fig. 22\*

- Abrir la tapa trasera.
- Desbloquear el soporte del filtro (H)EPA\* haciendo presión sobre la pestaña de cierre en la dirección de la flecha.
- Sacudir la unidad filtrante y lavarla con agua corriente.

Si se desea, se puede limpiar la unidad en la lavadora con el programa para prendas delicadas a una temperatura máxima de 30 °C y con el centrifugado más leve.

**CONSEJO:** Colocar la unidad filtrante en una bolsa para ropa a fin de proteger el resto de la colada.

- Volver a colocar y enclavar el filtro (H)EPA\* en el aparato cuando se haya secado por completo (al menos 24 h).
- Cerrar la tapa trasera.

Cuando se hayan aspirado partículas de polvo muy finas (como puede ser yeso, cemento, etc.), cambiar el filtro protector del motor y el microfiltro de salida si fuera necesario.

## Cuidado del aparato

La limpieza del aspirador solo se realizará con el aparato apagado y la clavija de conexión a la red desenchufada. El aspirador y las piezas de plástico de los accesorios pueden limpiarse con cualquier producto de limpieza para plásticos convencional.

! **No utilizar productos abrasivos, limpiacristales o productos de limpieza de uso general. No introducir nunca el aspirador dentro del agua.**

El compartimento general se puede limpiar, en caso necesario, con otro aspirador, o simplemente con un paño/cepillo seco para polvo.

Reservado el derecho a introducir modificaciones técnicas.

Muito obrigado por ter escolhido um aspirador Bosch da linha GL80 In'genius.

Neste manual de instruções são apresentados diferentes modelos GL80 In'genius. Por este motivo, algumas características e funções do equipamento descritas poderão não corresponder ao seu modelo. Deverá utilizar exclusivamente os acessórios originais da Bosch especialmente desenvolvidos para o seu aspirador, para obter o melhor resultado de aspiração possível.

Guarde o manual de instruções e junte-as ao aspirador se este mudar de proprietário.

### Desdobre as páginas com as ilustrações!

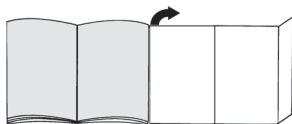

## Descrição do aparelho

- 1 Escova comutável\* (o aspeto da escova pode divergir da ilustração apesar de o modo de funcionamento ser igual)
- 2 Tubo telescópico com punho correção (e ligação de grampo)\*
- 3 Tubo telescópico com botão correção (e ligação de grampo)\*
- 4 Bocal para fendas
- 5 Apoio dos acessórios
- 6 Bocal para estofos
- 7 Pincel para móveis (para montagem no bocal para estofos)\*
- 8 Mangueira de aspiração
- 9 Pega da mangueira
- 10 Indicador de mudança do filtro
- 11 Regulador rotativo de potência e interruptor de ativação/desativação
- 12 Filtro de saída do ar
- 13 Posição de parque para o tubo
- 14 Cabo de alimentação
- 15 Tampa traseira
- 16 Pega de transporte
- 17 Tampa do compartimento do saco de pó
- 18 Dispositivo para arrumar o tubo (na parte inferior do aparelho)
- 19 Saco de filtro
- 20 Filtro de proteção do motor
- 21 Escova para pavimentos rijos delicados, como parquet
- 22 "powerClean Stone & Co" Escova para pavimentos rijos com fendas e fissuras, como ladrilhos e soalhos de tacos

## Peças de substituição e acessórios especiais

### A Pacote de filtros de substituição

Tipo Power Protect Dustbag

Número de encomenda: 00575069

Conteúdo:

- 4 Sacos de aspiração com fecho
- 1 Microfiltro higiénico

### ! NOTA

- Recomendamos-lhe a utilização exclusiva dos nossos sacos de aspiração originais.

O seu aparelho é um aspirador altamente eficiente, que, em caso de utilização de sacos de aspiração de primeira qualidade, permite obter excelentes resultados de limpeza.

Apenas a utilização de sacos de aspiração de primeira qualidade, como, nomeadamente, os sacos de aspiração originais da Bosch, garante o cumprimento dos valores indicados na etiqueta energética EU relativos à classe de eficiência energética, à recolha de pó e à capacidade de retenção do pó.

Além disso, se utilizar sacos de aspiração de qualidade inferior (p. ex., sacos de papel), a vida útil e o desempenho do seu aparelho podem ser afetados. Por fim, a utilização de sacos de aspiração incorretos ou de qualidade inferior pode originar danos no seu aspirador. Este tipo de danos não é abrangido pela nossa garantia.

Podem obter mais informações em

[www.bosch-home.com/dust-bag](http://www.bosch-home.com/dust-bag). Aí tem também a possibilidade de encomendar os nossos sacos de aspiração originais.

### B Microfiltro lavável

Protege o motor do aspirador e prolonga assim a sua vida útil.

### C Bocal para pavimentos rijos BBZ123HD

Para aspirar pavimentos lisos (parquê, ladrilhos, terracota,...)

### D Bocal para pavimentos rijos BBZ124HD

Bocal inovador para pavimentos rijos soft & roll: 2 rolos de escova rotativos em pelo natural. Não deixa sujidade grosseira.

## Antes da primeira utilização

### Fig. 1

- Insira e encaixe a pega na mangueira de aspiração.

## Colocação em funcionamento

### Fig. 2

- a) Encaixe o bocal da mangueira de aspiração na abertura de sucção da tampa.
- b) Na remoção da mangueira de aspiração, comprima as duas palhetas de encaixe e puxe a mangueira para fora.



### Fig. 3

- Insira a pega no tubo telescópico, até encaixar.
- Para desencaixar, prima a manga de desbloqueio e retire o tubo telescópico.

### Fig. 4

- Encaixe o tubo telescópico no bocal da escova, até encaixar.
- Para desencaixar, prima a manga de desbloqueio e retire o tubo telescópico.

### Fig. 5\*

- Puxando o punho/botão correção no sentido da seta, desbloqueie o tubo telescópico e ajuste o comprimento desejado.

### Fig. 6

- a) Insira o suporte dos acessórios na posição pretendida no tubo telescópico.
- b) Coloque e encaixe o pincel para móveis no bocal para estofos.
- c) Insira o bocal para estofos com o pincel para móveis e o bocal para fendas pelo lado de cima ou de baixo, pressionando-o ligeiramente, no suporte dos acessórios.

### Fig. 7

- Pegue no cabo de alimentação pela ficha, puxe-o para fora até ao comprimento desejado e ligue a ficha à tomada.

! **Retire o cabo de alimentação por completo no caso de uma utilização superior a 30 minutos.**  
=> **Perigo de sobreaquecimento e danificação.**

### Fig. 8 Ligar/Desligar

- Ligue e desligue o aspirador, premindo o regulador rotativo.

### Fig. 9 Regular a potência de sucção

Rodando o regulador rotativo, é possível ajustar de forma contínua a potência de sucção desejada.

mín - Para aspirar cortinas e tecidos sensíveis

 - Para a aspiração de mobiliário estofado e almofadas

 - Para a aspiração de tapetes sensíveis e a limpeza diária no caso de sujidade ligeira

 - Para a limpeza de pisos robustos

máx - Para aspirar pavimentos rijos e tapetes e alcatifas com forte sujidade

## Aspiração

### ! Atenção:

- Os bocais para pavimentos estão sujeitos a um certo desgaste, dependendo das características do seu pavimento (por exemplo, tijoleira áspera e rústica). Por este motivo, deve verificar regularmente a sola da escova. As escovas com solas desgastadas e arestas vivas podem danificar pavimentos delicados como o parqué ou o linóleo. O fabricante não se responsabiliza por eventuais danos causados por escovas desgastadas.

### Fig. 10

Ajustar a escova comutável:

■ Tapetes e alcatifas =>



■ Pavimento rijo / parqué =>



### Fig. 11\* Aspirar com acessórios adicionais

Insira os bocais no tubo de aspiração ou na pega, conforme necessário:

- a) Bocal para fendas, que se destina a aspirar fendas e cantos, etc.
  - b) Bocal para estofos, que se destina a aspirar mobiliário estofado, cortinados, etc.
  - c) Bocal para estofos com pincel para móveis de encaixar para a aspiração de caixilhos de janelas, armários, perfis, etc.
- Após a utilização do bocal para fendas e do bocal para estofos, volte a colocá-los nos apoios de acessórios.
  - d) Escova para pavimentos rijos delicados, como parqué
  - e) "powerClean Stone & Co" Escova para pavimentos rijos com fendas e fissuras, como ladrilhos e soalhos de tacos

### Fig. 12

- Se interromper a aspiração por pouco tempo, pode utilizar a posição de parque localizada na parte de trás do aparelho.
- Depois de desligar o aparelho, insira o gancho, localizado no bocal para pavimentos, na reentrância existente na parte traseira do aparelho.

### Fig. 13

Para vencer obstáculos como, p. ex., escadas, também pode transportar o aparelho pela pega.

## Depois do trabalho

### Fig. 14

- Desligar a ficha da tomada.
- Puxe brevemente o cabo de alimentação e largue-o (o cabo enrola-se automaticamente).

### Fig. 15

- Para guardar /transportar o aparelho pode utilizar o dispositivo para arrumar o tubo na parte de baixo do aparelho.
- Coloque o aparelho na vertical. Insira o gancho localizado no bocal na reentrância existente na parte de baixo do aparelho.

\* consoante o modelo

## Substituição do filtro

- ! **Atenção: desligue sempre o aparelho antes de trocar qualquer filtro!**

### Substituir o saco de filtro

#### Fig. 16

- Se, com o bocal levantado do chão e a potência máxima, o indicador de mudança de filtro apresentar uma luz permanente, é necessário substituir o saco de filtro, mesmo que ainda não esteja cheio. Neste caso, o tipo de lixo aspirado torna necessária a mudança do saco.
- Nessa ocasião, o bocal, o tubo de aspiração e a mangueira de aspiração não podem estar obstruídos, mesmo que isso não origine a ativação do indicador de mudança de filtro.

#### Fig. 17 Abrir a tampa

- Abra a tampa, pressionando a alavanca de fecho no sentido da seta.

#### Fig. 18

- a) Feche o saco de filtro, puxando a lingueta de fecho, e retire-o.
- b) Inserir o novo saco filtrante no suporte, até encaixar de forma perceptível. Deixar o saco filtrante dobrado, conforme retirado da embalagem. Não dobrar ou vincar o saco filtrante e certificar-se de que o saco não fica entalado ao fechar a tampa.

- ! **Atenção: a tampa só fecha com o saco de filtro colocado.**

### Filtro de proteção do motor

- ! **Atenção: o aspirador não pode ser utilizado sem o filtro de proteção do motor.**

#### Limpar o filtro de proteção do motor

O filtro de proteção do motor deve ser sacudido levemente ou lavado regularmente!

#### Fig. 19\*

- Abra a tampa do compartimento do pó. **Fig. 17**
- Solte o filtro de proteção do motor do encaixe, puxando-o pelas patilhas laterais, e retire-o no sentido da seta.
- Limpe o filtro de proteção do motor, sacudindo-o.
- Em caso de elevado grau de sujidade, é recomendável lavar o filtro de proteção do motor. Deixe o filtro secar durante pelo menos 24 horas.
- Após a limpeza, coloque o filtro de proteção do motor no aparelho e encaixe-o na parte de cima. Feche a tampa do compartimento do saco de pó.

### Limpar a esponja do filtro

Se o seu aparelho estiver equipado com uma armação do filtro com esponja do filtro, esta deveria ser limpa a intervalos regulares sacudindo-a levemente!

#### Fig. 20\*

- Abra a tampa do compartimento do saco do pó.
- #### Fig. 17
- Retire a armação do filtro com a esponja no sentido da seta.
  - Retire a esponja da armação do filtro e limpe-a, sacudindo-a levemente.
  - Depois de limpa, coloque a esponja na armação do filtro, insira a armação do filtro com a esponja no aparelho e feche a tampa do compartimento do saco do pó.

- ! **Atenção: O aspirador não pode funcionar sem filtro de proteção do motor!**

### Filtro de saída do ar

O filtro de saída do ar deve ser limpo ou substituído uma vez por ano.

#### Substituir o microfiltro de saída do ar higiénico

#### Fig. 21\*

- Abra a tampa traseira.
- Desbloqueie o suporte do filtro, premindo a lingueta de fecho no sentido da seta.
- Retire a esponja filtrante\* do suporte do filtro e sacuda-a. Substitua o microfiltro higiénico antigo pelo novo. (Não está incluído no conjunto de filtros na compra de sacos de filtro originais). Insira a esponja filtrante no suporte do filtro.
- Coloque o suporte do filtro no aparelho e encaixe-o.

#### Limpar o filtro de saída do ar (H)EPA\*

O filtro (H)EPA\* foi concebido de modo a não ser necessário proceder à sua substituição, desde que o aparelho seja utilizado corretamente a nível doméstico. Para que o aspirador funcione no seu nível de potência ideal, o filtro (H)EPA\* deverá ser lavado um ano após a primeira utilização. O efeito de filtração mantém-se independentemente de uma eventual coloração da superfície do filtro.

\* consoante o modelo

Fig. 22\*

- Abra a tampa traseira.
  - Desbloqueie o filtro (H)EPA\*, premindo a lingueta de fecho no sentido da seta, e retire-o do aparelho.
  - Sacuda a unidade de filtro e lave-a sob água corrente. Em alternativa, a unidade pode ser lavada na máquina de lavar roupa, num programa delicado, à temperatura máxima de 30 ° e com a velocidade de centrifugação mínima.
- CONSELHO:** Coloque a unidade de filtro num saco de lavagem de roupa em separado, de forma a proteger a restante roupa.
- Depois de completamente seco (no mínimo, 24 horas), volte a colocar o filtro (H)EPA\* no aparelho e bloqueie-o.
  - Feche a tampa traseira.

Depois de aspirar partículas finas de pó (como, p. ex., gesso, cimento, etc.), limpe o filtro de proteção do motor, sacudindo-o e, se necessário, substitua o filtro de proteção do motor e o filtro de saída do ar.

## Conservação

Antes de qualquer limpeza do aspirador, deverá desligá-lo e retirar a ficha da tomada. O aspirador e os acessórios de plástico podem ser limpos com um produto usual para a limpeza de plásticos.

- ! Não utilize produtos abrasivos, limpa-vidros ou produtos de limpeza multiusos. Nunca mergulhe o aspirador em água.**

Em caso de necessidade, o compartimento do pó pode ser aspirado com um outro aspirador ou ser simplesmente limpo com um pano do pó / pincel.

O fabricante reserva-se o direito de proceder a quaisquer alterações técnicas.

## el

Χαιρόμαστε, που επιλέξατε μια ηλεκτρική σκούπα Bosch της σειράς GL80 In'genius.

Σε αυτές τις οδηγίες χρήσης παρουσιάζονται διάφορα μοντέλα GL80 In'genius. Γι' αυτό μπορεί, να μην αντιστοιχούν όλα τα χαρακτηριστικά του εξοπλισμού και οι λειτουργίες που περιγράφονται στο μοντέλο σας. Πρέπει να χρησιμοποιείτε μόνο τα γνήσια αξεσουάρ και εξαρτήματα της Bosch, τα οποία έχουν εξελιχθεί ειδικά για την ηλεκτρική σας σκούπα, για να πετύχετε το καλύτερο δυνατό αποτέλεσμα αναρρόφησης.

Παρακαλώ φυλάξτε τις οδηγίες χρήσης. Σε περίπτωση παράδοσης της ηλεκτρικής σκούπας σε τρίτους, δώστε παρακαλώ μαζί και τις οδηγίες χρήσης.

### Αναζητή παρακαλώ τις σελίδες με τις εικόνες!

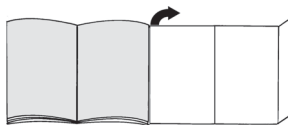

## Περιγραφή συσκευής

- 1 Πέλμα δαπέδου διπλής χρήσης\* (η εμφάνιση του πέλματος αναρρόφησης, ακόμα και σε περίπτωση ίδιου τρόπου λειτουργίας, μπορεί να αποκλίνει από την εικόνα)
- 2 Τηλεσκοπικός σωλήνας με συρόμενο δακτύλιο (και σύνδεση κλιπ)\*
- 3 Τηλεσκοπικός σωλήνας με συρόμενο πλήκτρο (και σύνδεση κλιπ)\*
- 4 Στόμιο αναρρόφησης για σκούπισμα αρμών
- 5 Στήριγμα εξεργμάτων
- 6 Στόμιο αναρρόφησης για σκούπισμα επίπλων
- 7 Βουρτσάκι για σκούπισμα επίπλων (μόνο τοποθέτηση σε στόμιο αναρρόφησης για σκούπισμα επίπλων)\*
- 8 Εύκαμπτος σωλήνας αναρρόφησης
- 9 Χειρολαβή στον εύκαμπο σωλήνα
- 10 Ένδειξη αλλαγής φίλτρου
- 11 Περιστροφικός ρυθμιστής απόδοσης και διακόπτης On/Off
- 12 Φίλτρο εξόδου του αέρα
- 13 Βοήθεια στάθμευσης
- 14 Ηλεκτρικό καλώδιο
- 15 Πίσω κλαπέτο
- 16 Λαβή μεταφοράς
- 17 Κάλυμμα του χώρου συλλογής της σκόνης
- 18 Βοήθεια αποθήκευσης (στην κάτω πλευρά της συσκευής)
- 19 Σακούλα φίλτρου
- 20 Φίλτρο προστασίας του κινητήρα

\* ανάλογα με τον εξοπλισμό

21 Πέλημα δαπέδου για ευαισθητα σκληρά δάπεδα, όπως π.χ. παρκέ

22 Πέλημα δαπέδου "powerClean Stone & Co" για σκληρά δάπεδα με αρμούς και σχισμές, όπως π.χ. πλακίδια και ξύλινα πατώματα

## Ανταλλακτικά και ειδικός εξοπλισμός

### A Πακέτο ανταλλακτικών φίλτρων

Για άριστη απόδοση Power Protect Dustbag

Αριθμός παραγγελίας: 00575069

Περιεχόμενο:

- 4 σακούλες σκόνης με κλείστρο
- 1 μικροφίλτρο υγιεινής

### ΥΠΟΔΕΙΞΗ

Εμείς σας συνιστούμε την αποκλειστικά χρήση των δικών μας γνήσιων σακουλών σκόνης.

Η συσκευή σας πρόκειται για μια εξαιρετικά αποτελεσματική ηλεκτρική σκούπα, η οποία σε περίπτωση χρήσης υψηλής ποιότητας σακουλών σκόνης πετυχαίνει πολύ καλά αποτελέσματα καθαρισμού. Μόνο η χρήση των υψηλής ποιότητας σακουλών σκόνης, όπως ιδιαίτερως οι γνήσιες σακούλες σκόνης της Bosch, εξασφαλίζει, ότι επιτυγχάνονται οι τιμές που αναφέρονται στην ενεργειακή ετικέτα ΕΕ σχετικά με την κατηγορία ενεργειακής απόδοσης, συλλογή της σκόνης και ικανότητα συγκράτησης της σκόνης.

Σε περίπτωση χρήσης σακουλών σκόνης χαμηλής ποιότητας (π.χ. χάρτινη σακούλα) μπορεί επιπλέον να επηρεαστεί αρνητικά η διάρκεια ζωής και η απόδοση της συσκευής σας. Τελικά η χρήση μη σωστών ή χαμηλότερης ποιότητας σακουλών σκόνης μπορεί να οδηγήσει σε ζημιές στην ηλεκτρική σας σκούπα. Τέτοιες ζημιές δεν καλύπτονται από την εγγύησή μας.

Περισσότερες πληροφορίες γι' αυτό θα βρείτε κάτω από [www.bosch-home.com/dust-bag](http://www.bosch-home.com/dust-bag). Εκεί έχετε επίσης τη δυνατότητα, να παραγγείλετε τις γνήσιες σακούλες ηλεκτρικής σκούπας της εταιρείας μας.

### B Πλενόμενο μικροφίλτρο

Προστατεύει τον κινητήρα της ηλεκτρικής σας σκούπας και αυξάνει έτσι τη διάρκεια ζωής.

### C Πέλημα σκληρού δαπέδου BBZ123HD

Για την αναρρόφηση σε λεία δάπεδα (παρκέ, πλακάκια, τερακότα,...)

### D Πέλημα σκληρού δαπέδου BBZ124HD

Καινοτομικό πέλημα σκληρού δαπέδου soft & roll: 2 περιστρεφόμενα ρολά βούρτσας από φυσικές τρίχες. Καμία προσαπομάκρυνση της χοντρή ρύπανσης.

## Πριν την πρώτη χρήση

### Εικ. 1

• Τοποθετήστε τη χειρολαβή στον εύκαμπο σωλήνα αναρρόφησης και ασφαλίστε την.

## Θέση σε λειτουργία

### Εικ. 2

- Τοποθετήστε το στόμιο του σωλήνα αναρρόφησης στο άνοιγμα αναρρόφησης στο καπάκι.
- Κατά την αφαίρεση του εύκαμπτου σωλήνα αναρρόφησης πιέστε μεταξύ τους τα δύο δόντια ασφάλισης και τραβήξτε έξω τον εύκαμπο σωλήνα.

### Εικ. 3

- Σπρώξτε τη χειρολαβή μέχρι να ασφαλίσει μέσα τον τηλεσκοπικό σωλήνα.
- Για το λύσιμο της σύνδεσης πιέστε το δακτύλιο απασφάλισης και τραβήξτε έξω τον τηλεσκοπικό σωλήνα.

### Εικ. 4

- Σπρώξτε τον τηλεσκοπικό σωλήνα μέχρι να ασφαλίσει στο στόμιο του πέλματος του δαπέδου.
- Για το λύσιμο της σύνδεσης πιέστε το δακτύλιο απασφάλισης και τραβήξτε έξω τον τηλεσκοπικό σωλήνα.

### Εικ. 5\*

- Τραβώντας το συρόμενο δακτύλιο/πλήκτρο προς την κατεύθυνση του βέλους, απασφαλίστε τον τηλεσκοπικό σωλήνα και ρυθμίστε το επιθυμητό μήκος.

### Εικ. 6

- Τοποθετήστε το φορέα των εξαρτημάτων στην επιθυμητή θέση πάνω στο τηλεσκοπικό σωλήνα.
- Τοποθετήστε το βουρτσάκι για σκούπισμα επίπλων στο στόμιο αναρρόφησης για το σκούπισμα των επίπλων και ασφαλίστε το.
- Τοποθετήστε το στόμιο αναρρόφησης για το σκούπισμα των επίπλων μαζί με το βουρτσάκι για σκούπισμα επίπλων και το στόμιο αναρρόφησης για σκούπισμα γωνιών από επάνω ή από κάτω με λίγη πίεση στο φορέα των εξαρτημάτων.

### Εικ. 7

- Πιάστε το ηλεκτρικό καλώδιο από το φικ, τραβήξτε το στο επιθυμητό μήκος και συνδέστε το φικ στην πρίζα του ρεύματος.

### Τραβάτε το ηλεκτρικό καλώδιο εντελώς έξω σε

- περίπτωση μιας διάρκειας λειτουργίας πάνω από 30 λεπτά.

=> Κίνδυνος υπερθέρμανσης και ζημιών.

### Εικ. 8 Ενεργοποίηση/Απενεργοποίηση

- Ενεργοποιήστε ή απενεργοποιήστε την ηλεκτρική σκούπα, πατώντας τον περιστροφικό ρυθμιστή.

### Εικ. 9 Ρύθμιση της δύναμης αναρρόφησης

Γυρίζοντας τον περιστροφικό ρυθμιστή, μπορεί να ρυθμιστεί συνεχώς η επιθυμητή δύναμη αναρρόφησης.

min - Για την αναρρόφηση κουρτινών και ευαίσθητων υφασμάτων

 - Για την αναρρόφηση ταπετσαρίας επίπλων και μαξιλαριών



- Για την αναρρόφηση ευαίσθητων χαλιών και το καθημερινό καθάρισμα σε περίπτωση μικρής ρύπανσης



- Για τον καθαρισμό σταθερών επιστρώσεων δαπέδου

max - Για την αναρρόφηση σκληρών δαπέδων και πολύ λερωμένων χαλιών και μοκετών

## Αναρρόφηση

### Προσοχή:

- Τα πέλματα δαπέδου, ανάλογα με τη σύσταση του σκληρού σας δαπέδου (π.χ. τραχιά, ρουστίκ πλακίδια) υπόκεινται σε μια ορισμένη φθορά. Γι' αυτό πρέπει σε τακτικά χρονικά διαστήματα να ελέγχετε το κάτω μέρος του πέλματος. Τα φθαρμένα, κοφτερά πέλματα δαπέδου μπορούν να προκαλέσουν ζημιά στα ευαίσθητα σκληρά δάπεδα, όπως παρκέ ή λινότάπητας. Ο κατασκευαστής δεν ευθύνεται για ενδεχόμενες ζημιές, που οφείλονται σε ένα φθαρμένο πέλαμα δαπέδου.

### Εικ. 10

Ρύθμιση του πέλματος δαπέδου διπλής χρήσης:

■ Χαλιά και μοκέτες =>



■ Σκληρό δάπεδο / παρκέ =>



### Εικ. 11\* Αναρρόφηση με πρόσθετα αξεσουάρ

Συνδέστε τα στόμια ανάλογα με τις ανάγκες στο σωλήνα αναρρόφησης ή στη χειρολαβή:

- α) Στόμιο αναρρόφησης για σκούπισμα αρμών και γωνιών, κ.λπ.
  - β) Στόμιο αναρρόφησης για το σκούπισμα επίπλων με ταπεταρία, κουρτινών, κλπ.
  - γ) Στόμιο αναρρόφησης με τοποθετούμενο πάνω βουρτσάκι για σκούπισμα επίπλων για την αναρρόφηση πλαισίων παραθύρων, ντουλαπιών, προφίλ, κλπ.
- Μετά τη χρήση τοποθετήστε το στόμιο αναρρόφησης για σκούπισμα γωνιών και το στόμιο αναρρόφησης για σκούπισμα επίπλων ξανά στο φορέα των εξαρτημάτων.
- δ) Πέλαμα δαπέδου για ευαίσθητα σκληρά δάπεδα, όπως π.χ. παρκέ
  - ε) Πέλαμα δαπέδου "powerClean Stone & Co" για σκληρά δάπεδα με αρμούς και σχισμές, όπως π.χ. πλακίδια και ξύλινα πατώματα

### Εικ. 12

- Στα μικρά διαλείμματα σκουπίσματος μπορείτε να χρησιμοποιήσετε τη βοήθεια στάθμευσης που βρίσκεται στην πίσω πλευρά της συσκευής.
- Μετά την απενεργοποίηση της συσκευής σπρώξτε το άγκιστρο που βρίσκεται στο πέλαμα δαπέδου στην εγκοπή στην πίσω πλευρά της συσκευής.

### Εικ. 13

Για το ξεπέραςμα των εμποδίων, π.χ. στις σκάλες, μπορεί να μεταφερθεί η συσκευή επίσης και με τη χειρολαβή.

## Μετά την εργασία

### Εικ. 14

- Τραβήξτε το φιλτράκι από την πρίζα.
- Τραβήξτε λίγο το ηλεκτρικό καλώδιο και αφήστε το ελεύθερο (το καλώδιο τυλιγεται αυτόματα).

### Εικ. 15

- Για τη φύλαξη / μεταφορά της συσκευής μπορείτε να χρησιμοποιήσετε τη βοήθεια αποθήκευσης που βρίσκεται στην κάτω πλευρά της συσκευής.
- Τοποθετήστε τη συσκευή όρθια. Σπρώξτε το άγκιστρο που βρίσκεται στο πέλαμα δαπέδου στην εγκοπή στην κάτω πλευρά της συσκευής.

## Αλλαγή φίλτρου

### Προσοχή: Πριν από κάθε αλλαγή φίλτρου απενεργοποιείτε τη συσκευή!

### Αντικατάσταση της σακούλας φίλτρου

### Εικ. 16

- Όταν ανέβει συνεχώς κόκκινη η ένδειξη αλλαγής φίλτρου με σηκωμένο το πέλαμα από το δάπεδο και με την υψηλότερη ρύθμιση της ισχύος, πρέπει να αλλάξει η σακούλα του φίλτρου, ακόμα και στην περίπτωση που δεν είναι εντελώς γεμάτη. Σε αυτή την περίπτωση καθιστά το είδος της ρύπανσης την αλλαγή απαραίτητη.
- Κατά τη διαδικασία αυτή το στόμιο, ο σωλήνας αναρρόφησης και ο εύκαμπτος σωλήνας αναρρόφησης δεν θα πρέπει να είναι φραγμένα, ακόμα και όταν κάτι τέτοιο δεν προκαλεί την ενεργοποίηση της ένδειξης αλλαγής φίλτρου.

### Εικ. 17 Άνοιγμα του καλύμματος

- Άνοιξε το κάλυμμα, σπρώχνοντας το μοχλό κλεισίματος προς την κατεύθυνση του βέλους.

### Εικ. 18

- α) Κλείστε τη σακούλα του φίλτρου, τραβώντας τη γλώσσα φραγής και αφαιρέστε την.
- β) Σπρώξτε την καινούργια σακούλα φίλτρου στο στήριγμα, ώσπου να ασφαλίσει. Αφήστε εδώ τη σακούλα φίλτρου διπλωμένη, όπως την παίρνετε από τη συσκευασία. Μη διπλώσετε ή μην τσακίσετε τη σακούλα φίλτρου και κατά το κλείσιμο του καλύμματος προσέξτε, να μη μαγκωθεί η σακούλα του φίλτρου.

### Προσοχή: Κλείστε το κάλυμμα μόνο με τοποθετημένη μέσα τη σακούλα φίλτρου.

## Φίλτρο προστασίας του κινητήρα

### Η ηλεκτρική σκούπα δεν επιτρέπεται να λειτουργεί χωρίς το φίλτρο προστασίας του κινητήρα.

### Καθαρισμός του φίλτρου προστασίας του κινητήρα

Το φίλτρο προστασίας του κινητήρα πρέπει να καθαρίζεται σε τακτικά χρονικά διαστήματα με ελαφρό κτύπημα ή πλύσιμο!

\* ανάλογα με τον εξοπλισμό

#### Εικ. 19\*

- Ανοίξτε το κάλυμμα του χώρου συλλογής της σκόνης.  
Εικ. 17
- Ελευθερώστε το φίλτρο προστασίας του κινητήρα από την ασφάλιση, τραβώντας το από τις πλευρικές γλώσσες και τραβήξτε το έξω προς την κατεύθυνση του βέλους.
- Καθαρίστε το φίλτρο προστασίας του κινητήρα με ελαφρό κτύπημα.
- Σε περίπτωση μεγάλης ρύπανσης πρέπει το φίλτρο προστασίας του κινητήρα να πλυθεί.  
Στη συνέχεια αφήστε το φίλτρο να στεγνώσει το λιγότερο για 24 ώρες.
- Μετά τον καθαρισμό, τοποθετήστε το φίλτρο προστασίας του κινητήρα μέσα στη συσκευή και ασφαλίστε το επάνω. Κλείστε το κάλυμμα του χώρου συλλογής της σκόνης.

#### Καθαρισμός του φίλτρου αφρώδους υλικού

Σε περίπτωση που η συσκευή σας είναι εξοπλισμένη με ένα πλαίσιο φίλτρου αφρώδους υλικού, πρέπει το φίλτρο αφρώδους υλικού να καθαρίζεται σε τακτικά χρονικά διαστήματα με κτύπημα ή πλύσιμο!

#### Εικ. 20\*

- Ανοίξτε το κάλυμμα του χώρου συλλογής της σκόνης.  
Εικ. 17
- Τραβήξτε έξω το πλαίσιο του φίλτρου μαζί με το φίλτρο αφρώδους υλικού προς την κατεύθυνση του βέλους.
- Αφαιρέστε το φίλτρο αφρώδους υλικού από το πλαίσιο του φίλτρου και καθαρίστε το με κτύπημα.
- Μετά τον καθαρισμό τοποθετήστε το φίλτρο αφρώδους υλικού στο πλαίσιο του φίλτρου, σπρώξτε το πλαίσιο του φίλτρου μαζί με το φίλτρο αφρώδους υλικού μέσα στη συσκευή και κλείστε το κάλυμμα του χώρου συλλογής της σκόνης.

- ! **Προ ή: Η ηλεκτρική σκούπα δεν επιτρέπεται να λειτουργεί χωρίς το φίλτρο προστασίας του κινητήρα!**

#### Φίλτρο εξόδου του αέρα

Το φίλτρο εξόδου του αέρα πρέπει να καθαρίζεται μία φορά το χρόνο ή να αντικαθίσταται.

#### Αντικατάσταση του μικροφίλτρου υγιεινής εξόδου του αέρα

#### Εικ. 21\*

- Ανοίξτε το πίσω κλαπέτο.
- Τραβώντας τη γλώσσα φραγής προς την κατεύθυνση του βέλους, απασφαλίστε το στήριγμα του φίλτρου.
- Αφαιρέστε το φίλτρο αφρώδους υλικού\* από τη βάση του φίλτρου και κτυπήστε το ελαφρά. Αντικαταστήστε το παλιό μικροφίλτρο υγιεινής με ένα νέο. (Κατά την αγορά των γνήσιων σακουλών φίλτρων περιλαμβάνεται στη συσκευασία των φίλτρων). Τοποθετήστε το φίλτρο αφρώδους υλικού στη βάση του φίλτρου.
- Τοποθετήστε το στήριγμα του φίλτρου στη συσκευή και ασφαλίστε το.

#### Καθαρισμός του φίλτρου εξόδου του αέρα (H)EPA\*

Το φίλτρο (H)EPA\* είναι υπολογισμένο έτσι, ώστε να μην πρέπει να αντικατασταθεί, όταν η συσκευή χρησιμοποιείται σύμφωνα με το σκοπό προορισμού για οικιακή χρήση.

Για να εργάζεται η ηλεκτρική σκούπα στην ιδανική της στάθμη απόδοσης, πρέπει το φίλτρο (H)EPA\* να ξεπλυθεί μετά περίπου ένα χρόνο. Η ικανότητα φιλτραρίσματος του φίλτρου διατηρείται, ανεξάρτητα από μια πιθανή αλλαγή του χρώματος της επιφάνειας του φίλτρου.

#### Εικ. 22\*

- Ανοίξτε το πίσω κλαπέτο.
- Τραβώντας τη γλώσσα φραγής προς την κατεύθυνση του βέλους, απασφαλίστε και αφαιρέστε από τη συσκευή το φίλτρο (H)EPA\*.
- Χτυπήστε τη μονάδα φίλτρου και πλύντε την κάτω από τρεχούμενο νερό.  
Η μονάδα μπορεί εναλλακτικά να πλυθεί στο πλυντήριο ρούχων το πολύ στους 30°C στο πρόγραμμα για τα ευαίσθητα ρούχα και με χαμηλό αριθμό περιστροφών.
- ! **ΣΥΜΒΟΥΛΗ:** Τοποθετείτε τη μονάδα του φίλτρου για την προστασία των άλλων ρούχων σε μια σακούλα ρούχων.
- Τοποθετήστε το φίλτρο (H)EPA\*, αφού πρώτα στεγνώσει εντελώς (το λιγότερο 24 ώρες), ξανά στη συσκευή και ασφαλίστε το.
- Κλείστε το πίσω κλαπέτο.

Μετά την απορρόφηση της λεπτής σκόνης (όπως π.χ. γύψος, τσιμέντο, κτλ.), καθαρίστε το φίλτρο προστασίας του κινητήρα με χτύπημα, ενδεχομένως αντικαταστήστε το φίλτρο προστασίας του κινητήρα και το φίλτρο εξόδου του αέρα.

#### Φροντίδα

Πριν από κάθε καθαρισμό πρέπει πρώτα να απενεργοποιείται η ηλεκτρική σκούπα και να τραβιέται το φιν από την πρίζα του ρεύματος. Η ηλεκτρική σκούπα και τα πλαστικά εξαρτήματα μπορούν να καθαριστούν με ένα υγρό καθαρισμό πλαστικών του εμπορίου.

- ! **Μη χρησιμοποιείτε κανένα υλικό τριψίματος, καθαριστικό τζαμιών ή καθαριστικό γενικής χρήσης.**

Ο χώρος συλλογής της σκόνης μπορεί, όταν χρειάζεται, να αναρροφηθεί με μια δεύτερη ηλεκτρική σκούπα ή να καθαριστεί απλά με ένα στεγνό ξεσκονόπανο ή πινέλο.

Διατηρούμε το δικαίωμα των τεχνικών αλλαγών.

Bosch GL80 In'genius model bir elektrikli süpürge kullanmayı tercih ettiğiniz için teşekkür ederiz. Bu kullanım kılavuzunda farklı GL80 In'genius – Modelleri gösterilmiştir. Bu nedenle açıklanan tüm donanım özellikleri ve fonksiyonlar cihazınıza uygun olmayabilir. Mümkün olan en iyi emme sonucunu elde etmek için özellikle sizin elektrikli süpürge için üretilmiş olan orijinal Bosch aksesuarları kullanmalısınız.

Kullanım kılavuzunu lütfen itinayla saklayınız. Kullanım kılavuzunu lütfen itinayla saklayınız. Elektrikli süpürgeyi başka birine verecek olursanız, lütfen kullanma kılavuzunu da veriniz.

### Lütfen resimli sayfaları açınız!

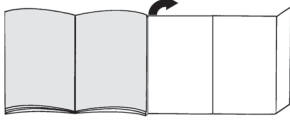

## Cihaz açıklaması

- 1 Değiştirilebilir zemin süpürme ünitesi\* (Aynı fonksiyona sahip parçaların resimleri değişiklik gösterebilir)
- 2 Sürgülü kelepçeli teleskopik boru (ve mandal bağlantısı)\*
- 3 Sürgülü tuşlu teleskopik boru (ve mandal bağlantısı)\*
- 4 Dar aralık süpürme başlığı
- 5 Aksesuar tutucu
- 6 Koltuk süpürme başlığı
- 7 Mobilya fırçası (koltuk süpürme başlığına monte etmek için)\*
- 8 Emme hortumu
- 9 Hortum tutamağı
- 10 Filtre değiştirme göstergesi
- 11 Performans-döner ayar düğmesi ve Açma/Kapama şalteri
- 12 Dışarı üfleme filtresi
- 13 Park yardımı
- 14 Şebeke bağlantı kablosu
- 15 Arka kapak
- 16 Taşıma kulbu
- 17 Toz haznesi kapağı
- 18 Kapatma yardımı (cihaz alt tarafında)
- 19 Filtre torbası
- 20 Motor koruma filtresi
- 21 parke gibi hassas sert zeminler için süpürme ünitesi
- 22 "powerClean Stone & Co" süpürme ünitesi, yer karosu ve tahta zemin gibi boşluklu ve oluklu sert zeminler içindir

## Yedek parçalar ve özel aksesuarlar

### A Değişim filtresi paketi

- Tipi Power Protect Dustbag  
Sipariş numarası: 00575069  
İçindekiler:  
- 4 Kilitli toz torbası  
- 1 Mikro-hijyen filtresi

### ! UYARI

- Bu nedenle sadece orijinal toz torbalarını kullanmanızı tavsiye ederiz. Cihazınız, yüksek kaliteli toz torbaları kullanıldığı takdirde çok iyi temizleme sonuçları veren, yüksek verimliliğe sahip bir elektrik süpürgesidir. Sadece yüksek kaliteli toz torbalarının, özellikle Bosch orijinal toz torbalarının kullanılması durumunda AB Enerji Etiketleri üzerinde belirtilen enerji verimlilik sınıfı, toz toplama ve toz tutma kapasitesi değerlerine ulaşılabilir. Düşük kaliteli toz torbası kullanılması durumunda (örn. kağıt torba) cihazınızın performansı ve kullanım ömrü belirgin biçimde kötü etkilenebilir. Sonuçta tam olarak uygun olmayan veya daha düşük kaliteli toz torbalarının kullanılması elektrik süpürgeinizde hasarlara neden olabilir. Böylesi hasarlar garantimiz kapsamında değildir. Daha fazla bilgi için bkz. [www.bosch-home.com/dust-bag](http://www.bosch-home.com/dust-bag). Buradan orijinal elektrik süpürge toz torbası da sipariş edebilirsiniz.

### B Yıkanebilir mikro filtre

Elektrik süpürgeinizin motorunu korur ve kullanım ömrünü artırır.

### C Sert zemin başlığı BBZ123HD

Düz zeminlerin süpürülmesi için (Parke, Fayans, Terracotta döşeme,...)

### D Sert zemin başlığı BBZ124HD

Yeniliği sert zemin fırçaları yumuşak & rulo: 2 doğal saçtan döner fırça ruloları. Büyük kirleri bir kenara itmez.

## İlk kullanımdan önce

### Resim 1

- Tutma kolu emme hortumunun içine takılmalı ve kilitlenmelidir.

## Cihazın çalıştırılması

### Resim 2

- a) Emme hortumu bağlantı parçaları kapaktaki emme deliğine oturtulmalıdır.
- b) Emme hortumunun çıkarılması sırasında her iki mandal birlikte bastırılmalı ve hortum dışarı çekilmelidir.

### Resim 3

- Tutamağı teleskopik borunun içinde yerine oturuncaya kadar itiniz.
- Bağlantıyı çözmek için, kilit kovanını bastırınız ve teleskopik boruyu çekip çıkarınız.

\* cihaz donanımına bağlıdır



#### Resim 4

- Teleskopik boruyu yerine oturana kadar zemin süpürme ünitesinin ucuna itiniz.
- Bağlantıyı çözmek için, kilit kovanını bastırınız ve teleskopik boruyu çekip çıkarınız.

#### Resim 5\*

- İtme kolu/tuşu ok yönünde çekilerek teleskopik borunun kilidi açılmalı ve istenen uzunluk ayarlanmalıdır.

#### Resim 6

- a) Aksesuar taşıyıcısı istenen konumda teleskopik boruya takılmalıdır.
- b) Mobilya fırçası döşeme başlığına yerleştirilmeli ve kilitlenmelidir.
- c) Koltuk süpürme başlığı, mobilya fırçası ve aralık başlığı ile yukarıdan veya aşağıdan biraz basınç uygulanarak aksesuar taşıyıcıya yerleştirilmelidir.

#### Resim 7

- Şebeke bağlantı kablosu prize konmalı, kablo istenen uzunlukta olacak şekilde dışarı çekilmeli ve fiş prize takılmalıdır.

- ! **Şebeke bağlantı kablosu, 30 dakikadan daha uzun süren bir işletim süresinde tamamen çekilmelidir.**  
=> **Aşırı ısınma ve hasar görme tehlikesi.**

#### Resim 8 Açma / Kapama

- Elektrikli süpürge, döner ayar düğmesine basılarak açılır veya kapatılır.

#### Resim 9 Emiş gücünün düzenlenmesi

Döner ayar düğmesinin çevirilmesiyle istenilen emiş gücü kademesiz olarak ayarlanabilir.

- min - Perdelerin ve hassas kumaşların emilmesi  
max - Döşeme mobilyalarının ve yastıkların emilmesi

- min - Hassas halıların emilmesi ve az kirlenme durumunda günlük temizlik için  
max - Sağlam zemin kaplamalarının temizlenmesi

- maks - Sert zeminlerin ve çok kirlenmiş halıların ve haliflekslerin emilmesi

## Emerek temizleme

#### ! Dikkat:

- Zemin süpürme ünitesine yüklenilmemelidir, sert zemin yapısının niteliğine bağlı olarak (örn. pürüzlü, rustik fayanslar) aşınmaya neden olabilir. Bu nedenle bunların düzenli aralıklarla çalışma tabanında kontrol edilmeleri gereklidir. Aşınmış, keskin kenarlı fırça yüzeyleri parke veya linolyum gibi hassas sert yüzeylerde hasarlara neden olabilir. Üretici, yıpranmış taban emiş borusu ağzının neden olduğu hasarlara karşı sorumluluk kabul etmemektedir.

#### Resim 10

Açılır-kapanır zemin süpürme ünitesinin ayarlanması:

- Halılar ve halifleksler =>



- Sert zemin / Parke =>



#### Resim 11\* Ek aksesuar ile emme

Üniteyi ihtiyacınıza göre emme borusuna veya tutamağa takınız:

- a) Aralıkların ve köşelerin vb. süpürülmesi için dar aralık süpürme başlığı
- b) Kumaşlı mobilyaların, perdelerin vb. süpürülmesi için koltuk süpürme başlığı
- c) Mobilya fırçalı koltuk süpürme başlığı, pencere kenarlarının, dolapların ve profillerin vs emilerek temizlenmesi için takmak üzere.
- Kullandıktan sonra dar aralık süpürme başlığını ve koltuk süpürme başlığını tekrar aksesuar taşıyıcıya yerleştiriniz.
- d) parke gibi hassas sert zeminleri için süpürme ünitesi
- e) "powerClean Stone & Co" süpürme ünitesi, yer karesi ve tahta zemin gibi boşluklu ve oluklu sert zeminler için

#### Resim 12

- Kısa süpürme molalarında cihazın arka tarafındaki park yardımını kullanabilirsiniz.
- Cihaz kapatıldıktan sonra, zemin başlığındaki kanca cihazın arka tarafında yer alan boşluğa itilmelidir.

#### Resim 13

Örneğin basamak gibi engellere takılmamak için cihaz tutma kolu yardımıyla da taşınabilir.

## Çalışma sona erdikten sonra

#### Resim 14

- Elektrik fişini çekiniz.
- Şebeke bağlantı kablosundan hafifçe çekiniz ve serbest bırakınız (kablo otomatik olarak sarılır).

#### Resim 15

- Cihazı saklamak/taşımak için cihazın alt tarafındaki saklama yardımını kullanabilirsiniz.
- Cihazı dikey olarak konumlandırınız. Zemin ağzındaki kancayı cihazın alt tarafındaki boşluğa itiniz.

## Filtre değiştirilmesi

- ! **Dikkat: Her filtre değişiminden önce cihazı kapatınız!**

## Filtre torbasını değiştiriniz

#### Resim 16

- Başlık zeminin üzerinde değilken ve en yüksek güç ayarında çalışırken filtre değişim göstergesi sürekli olarak kırmızı yanıyorsa henüz tam olarak dolmamış olsa bile filtre torbası değiştirilmelidir. Böyle bir durumda filtredeki kirin türü değişimi gerekli kılmaktadır.
- Başlık, emme borusu ve emme hortumu bu esnada tıkanmamalıdır, her ne kadar bu durum filtre değişim göstergesinin silinmesine sebep olmasa da.

#### Resim 17 Kapak açılmalıdır

- Kapak, kilit koluna ok yönünde basılarak açılmalıdır.

\* cihaz donanımına bağlıdır

### Resim 18

- a) Filtre torbası kilit mandalına çekilerek kilitlenmeli ve çıkartılmalıdır.
- b) Yeni toz torbası yerine oturduğu anlaşılana kadar tutucuda itilmedilir. Bu esnada toz torbası paketten çıkarıldığı şekilde katlı vaziyette bırakılmalıdır. Toz torbasını katlamayınız veya bükmeyiniz ve kapağı kapatırken toz torbasının sıkışmamış olduğuna dikkat ediniz.

! **Dikkat: Kapak, yalnızca filtre torbası takıldığı zaman kapanır.**

### Motor koruma filtresi

! **Dikkat: Elektrik süpürgesi motor koruma filtresi olmadan çalıştırılmamalıdır.**

### Motor koruma filtresinin temizlenmesi

Motor koruma filtresi düzenli aralıklarla vurularak ve/veya yıkanarak temizlenmelidir!

### Resim 19\*

- Toz haznesi kapağını açınız. **Resim 17**
- Motor koruma filtresinin kilidi, yanlardaki mandallar çekilerek açılmalı ve filtre ok yönünde dışarı çıkarılmalıdır.
- Motor koruma filtresini vurularak temizleyiniz.
- Kirilenmenin fazla olması durumunda, motor koruma filtresi yıkanmalıdır. Ardından filtreyi yaklaşık 24 saat boyunca kurumaya bırakınız.
- Temizlemeden sonra motor koruma filtresini cihaza yerleştirin ve üste doğru yerine oturtunuz. Emme bölümü-kapağını kapatınız.

### Köpük Filtrenin Temizlenmesi

Cihazınız, köpük filtreli bir filtre çerçevesine sahipse, köpük filtre düzenli aralıklarla, vurularak veya yıkanarak temizlenmelidir!

### Resim 20\*

- Toz Haznesi Kapağının Açılması. **Resim 17**
- Köpük filtreli filtre çerçevesini ok yönünde çekerek çıkarınız.
- Köpük filtreyi filtre çerçevesinden çıkarınız ve vura ak temizleyiniz.
- Temizleme işleminden sonra köpük filtreyi filtre çerçevesine takınız, filtre çerçevesini cihaza yerleştiriniz ve toz haznesi kapağını kapatınız.

! **Dikkat: Elektrik süpürgesi motor koruma filtresi olmadan çalıştırılmamalıdır!**

### Dışarı üfleme filtresi

Hava çıkışı filtresi yılda bir defa temizlenmeli veya değiştirilmelidir.

### Mikro hijyen dışarı üfleme filtresinin değiştirilmesi

### Resim 21\*

- Arka kapağı açınız.
- Kilit mandallarına ok yönünde basılarak filtre tutucu kilitlenmelidir.
- Filtre köpüğü\* filtre tutucudan alınmalı ve vurulmalıdır. Eski mikro hijyen filtresi yenisiyle değiştirilmelidir. (Orijinal filtre torbalarını satın alınmasında filtre paketlemesinde dahil olabilir). Filtre tutucuya filtre köpüğü konulmalıdır.
- Filtre tutucu cihaza yerleştirilmeli ve kilitlenmelidir.

### (H)EPA\* hava çıkışı filtresinin temizlenmesi

(H)EPA\* filtresi, cihaz ev kullanımında usulüne uygun şekilde kullanılırsa değiştirilmesi gerekmeyecek şekilde tasarlanmıştır.

Elektrikli süpürge'nin optimum performans düzeyinde çalışması için (H)EPA\* filtre her yıl yıkanmalıdır. Filtreleme etkisi, filtre yüzeyindeki muhtemel renk değişiminden bağımsız olarak aynı kalır.

### Resim 22\*

- Kapak açılmalıdır.
- Kilit mandallarına ok yönünde basılarak (H)EPA\* filtre kilitlenmeli ve cihazdan çıkarılmalıdır.
- Filtre ünitesi vurularak temizlenmeli musluk suyunun altında yıkanmalıdır. Ünite opsiyonel olarak maks 30° C'de hassas programda ve en düşük yıkama devir sayısında çamaşır makinesinde temizlenebilir. **İPUCU:** Filtre ünitesini diğer çamaşırlardan korumak için bir yıkama poşedi kullanınız.
- (H)EPA\*-Filtresini komple kurutmadan sonra (en az 24 sa.) yeniden cihaza yerleştiriniz ve kilitleyiniz.
- Kapağı kapatınız. Hassas toz partiküllerinin (örneğin alçı, çimento vs) emilmesinden sonra motor koruma filresi vurularak temizlenmeli ve ardından motor koruma filtresi ve hava çıkışı filtresi değiştirilmelidir.

### Koruma

Elektrikli süpürgeyi temizlemeden önce kapatınız ve şebeke fişini çekiniz. Elektrikli süpürge ve plastik aksesuar parçaları normal bir plastik temizleme maddesi ile temizlenerek, bakımlı olması sağlanabilir.

! **Aşındırıcı temizleme maddesi, cam temizleyici veya çok amaçlı temizleyiciler kullanılmamalıdır. Elektrikli süpürge kesinlikle suya sokulmamalıdır.**

Toz bölmesi gerekirse ikinci bir elektrik süpürgesi kullanılarak süpürülebilir veya sadece kuru bir toz bez / toz fırçası ile temizlenebilir.

Üretici firma, ürünün teknik özelliklerinde değişiklik yapma hakkına sahiptir.

Dziękujemy za zakup odkurzacza GL80 In'genius firmy Bosch.

W niniejszej instrukcji obsługi przedstawione zostały różne modele odkurzacza GL80 In'genius. Dlatego może się zdarzyć, że opisane wyposażenie i jego funkcje nie zawsze odnoszą się do danego modelu. W celu osiągnięcia możliwie najlepszego wyniku odkurzania należy stosować wyłącznie oryginalne akcesoria firmy Bosch, które zostały zaprojektowane specjalnie do tego modelu odkurzacza.

Instrukcję obsługi należy zachować. W przypadku przekazywania odkurzacza osobom trzecim należy dołączyć również instrukcję obsługi.

### Należy rozłożyć strony z rysunkami!

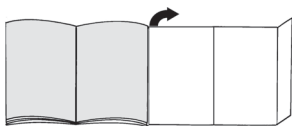

## Opis urządzenia

- 1 Przełączana szczotka do podłóg\* (wygląd szczotki może odbiegać od rysunku, działanie i funkcja nie ulegają zmianie)
- 2 Rura teleskopowa z tuleją przesuwną (i złączem zatrzaskowym)\*
- 3 Rura teleskopowa z przyciskiem przesuwnym (i złączem zatrzaskowym)\*
- 4 Ssawka do szczelin
- 5 Uchwyt na akcesoria
- 6 Szczotka do tapicerki
- 7 Pędzel do odkurzania mebli (do montażu na szczotce do tapicerki)\*
- 8 Wąż ssący
- 9 Uchwyt węża
- 10 Wskaźnik wymiany filtra
- 11 Obrotowy regulator mocy oraz włącznik/wyłącznik
- 12 Filtr wylotu powietrza
- 13 Zaczep
- 14 Przewód zasilający
- 15 Pokrywa tylna
- 16 Uchwyt do przenoszenia
- 17 Pokrywa komory pyłowej
- 18 Zaczep rury ssącej (na spodzie urządzenia)
- 19 Worek filtrujący
- 20 Filtr zabezpieczający silnik
- 21 Szczotka do delikatnych podłóg twardych, np. parkietu
- 22 szczotka "powerClean Stone & Co" do podłóg twardych z fugami i szparami, np. do płytek ceramicznych i desek podłogowych

## Części zamienne i wyposażenie dodatkowe

### A Pakiet worków wymiennych

Typ Power Protect Dustbag  
Numer katalogowy: 00575069  
Zawartość:

- 4 worki na pył z zamknięciem
- 1 mikrofiltr higieniczny

### ! WSKAZÓWKA

- Zalecamy stosowanie wyłącznie oryginalnych worków na pył.

Urządzenie jest niezwykle skutecznym odkurzaczem, który uzyskuje bardzo dobre rezultaty czyszczenia w połączeniu z wysokiej jakości workami na pył. Tylko używanie wysokiej jakości worków na pył, szczególnie oryginalnych worków marki Bosch, gwarantuje uzyskanie podanych w etykiecie energetycznej UE wartości dotyczących klasy efektywności, skuteczności odkurzania oraz reemisji kurzu.

Stosowanie worków na pył niższej jakości (np. worków papierowych) może poza tym znacząco skrócić okres użytkowania i obniżyć wydajność urządzenia. Niedopasowane lub niższej jakości worki na pył mogą również stać się przyczyną uszkodzenia odkurzacza. Takie uszkodzenia nie są objęte naszą gwarancją. Szczegółowe informacje dostępne są pod adresem [www.bosch-home.com/dust-bag](http://www.bosch-home.com/dust-bag). Można tam również zamówić nasze oryginalne worki do odkurzaczy.

### B Mikrofiltr z możliwością prania

Chroni silnik odkurzacza i wydłuża tym samym okres użytkowania urządzenia.

### C Szczotka do podłóg twardych BBZ123HD

Do odkurzania gładkich powierzchni podłogowych (parkiet, płytki ceramiczne, terakota,...)

### D Szczotka do podłóg twardych BBZ124HD

Innowacyjna szczotka do podłóg twardych z systemem soft & roll:

2 obrotowe wałki szczotki z włosia naturalnego. Bez konieczności wcześniejszego usuwania większych cząstek brudu.

## Przed pierwszym użyciem

### Rysunek 1

- Uchwyt nasadzić na wąż ssący i zablokować.

## Uruchomienie

### Rysunek 2

- a) Króciec węża włożyć w otwór ssący w pokrywie, aż do zaskoczenia na miejsce.
- b) W celu wyciągnięcia węża ssącego wcisnąć obie zapadki i wyciągnąć wąż.

\* w zależności od wyposażenia

### Rysunek 3

- Uchwyt wsunąć do zatrzasknięcia w rurę teleskopową.
- W celu rozłączenia połączenia nacisnąć tuleję odblokowującą i wyciągnąć rurę teleskopową.

### Rysunek 4

- Wsunąć rurę teleskopową w króciec szczotki do podłóg, aż do zatrzasknięcia.
- W celu rozłączenia połączenia nacisnąć tuleję odblokowującą i wyciągnąć rurę teleskopową.

### Rysunek 5\*

- Odblokować rurę teleskopową przesuwając tuleję przesuwającą/przycisk przesuwany zgodnie z kierunkiem strzałki i ustawić odpowiednią długość rury.

### Rysunek 6

- a) Uchwyt na akcesoria nasadzić w żądanej pozycji na rurę teleskopową.
- b) Pędzel do odkurzania mebli nasadzić na szczotkę do tapicerki i zablokować.
- c) Szczotkę do tapicerki z pędzlem do odkurzania mebli oraz ssawkę do szczelin włożyć w uchwyt na akcesoria, lekko naciskając od góry lub od dołu.

### Rysunek 7

- Chwycić za wtyczkę przewodu zasilającego, wyciągnąć przewód na odpowiednią długość i włożyć wtyczkę do gniazda.

#### ! W przypadku użytkowania urządzenia dłużej niż

- **30 minut należy całkowicie wyciągnąć przewód zasilający.**

=> **Niebezpieczeństwo przegrzania i uszkodzenia.**



### Rysunek 8 Włączanie/wyłączanie

- Włączyć/wyłączyć odkurzacz poprzez naciśnięcie regulatora obrotowego.

### Rysunek 9 Regulacja siły ssania

Poprzez obracanie regulatora obrotowego można bezstopniowo ustawić żądaną siłę ssania.

- min - Do odkurzania firanek i delikatnych tkanin  
 - Do odkurzania mebli tapicerskich i poduszek

-  - Do odkurzania delikatnych dywanów i codziennego czyszczenia przy nieznacznym zabrudzeniu  
 - Do czyszczenia wytrzymałych wykładzin podłogowych

- max - Do odkurzania twardych podłóg oraz mocno zabrudzonych dywanów i wykładzin dywanowych

## Odkurzanie

### ! Uwaga:

- W zależności od właściwości podłogi (np. szorstkie, rustykalne podłogi) szczotki do podłóg ulegają zniszczeniu. Dlatego należy w regularnych odstępach czasu sprawdzać spód szczotki. Zużyte, charakteryzujące się ostrymi krawędziami spody szczotki mogą uszkodzić delikatne podłogi, jak parkiet czy linoleum. Producent nie ponosi odpowiedzialności za ewentualne szkody powstałe w wyniku używania zużytych szczotek do podłóg.

### Rysunek 10

Ustawianie przełączanej szczotki do podłóg:

- Dywany i wykładziny dywanowe =>



- Podłogi twarde / parkiet =>



### Rysunek 11\* Odkurzanie z zastosowaniem wyposażenia dodatkowego

W zależności od potrzeby nasadzić szczotkę na rurę ssącą lub uchwyt:

- a) Ssawka do szczelin. Do odkurzania szczelin, rogów itp.
- b) Szczotka do tapicerki. Do odkurzania mebli tapicerskich, zasłon itp.
- c) Szczotka do tapicerki z zamontowanym pędzlem do odkurzania mebli. Do odkurzania ram okiennych, szaf, profili itp.
- Po użyciu z powrotem włożyć ssawkę do szczelin i szczotkę do tapicerki w uchwyt na akcesoria.
- d) Szczotka do delikatnych podłóg twardych, np. parkietu
- e) szczotka "powerClean Stone & Co" do podłóg twardych z fugami i szparami, np. do płytek ceramicznych i desek podłogowych

### Rysunek 12

- W czasie krótkich przerw w odkurzaniu można skorzystać z zaczepu umieszczonego z tyłu urządzenia.
- Po wyłączeniu urządzenia hak na szczotce do podłóg wsunąć we wgłębienie na spodzie urządzenia.

### Rysunek 13

Aby pokonać przeszkody, np. schody, urządzenie można przenosić za uchwyt.

## Po pracy

### Rysunek 14

- Wyciągnąć wtyczkę z gniazda sieciowego.
- Pociągnąć krótko za przewód zasilający i puścić (przewód zwija się automatycznie).

### Rysunek 15

- Do odstawiania/transportowania urządzenia można korzystać z zaczepu rury ssącej znajdującego się na spodzie urządzenia.
- Ustawić urządzenie pionowo. Wsunąć hak przy szczotce do podłóg we wgłębienie na spodzie urządzenia.

\* w zależności od wyposażenia

## Wymiana filtra

- ! **Uwaga: Przed wymianą filtra zawsze wyłączać urządzenie!**

### Wymiana worka filtrującego

#### Rysunek 16

- Jeśli przy uniesionej szczotce i ustawieniu najwyższej mocy ssania stale świeci się wskaźnik wymiany filtra, należy wymienić worek filtrujący, nawet jeśli nie jest jeszcze całkowicie wypełniony. W takim przypadku o konieczności wymiany decyduje rodzaj wypełnienia.
- Szczotka, rura ssąca i wąż ssący nie mogą być zatkane, nawet jeśli nie powoduje to aktywowania wskaźnika wymiany filtra.

#### Rysunek 17 Otwieranie pokrywy

- Otworzyć pokrywę naciskając dźwignię zamykającą zgodnie z kierunkiem strzałki.

#### Rysunek 18

- a) Zamknąć worek filtrujący przez pociągnięcie za nakładkę zamykającą i wyjąć go.
- b) Nowy worek filtrujący wsunąć w mocowanie, aż do zatrzaśnięcia. Worek filtrujący powinien być przytłoczony tak, jak po wyjęciu z opakowania. Worka filtrującego nie należy dodatkowo składać ani zaginać. Przy zamykaniu pokrywy uważać, aby worek filtrujący nie został przycięty.

- ! **Uwaga: Pokrywa zamyka się wyłącznie z włożonym workiem filtrującym.**

### Filter zabezpieczający silnik

- ! **Uwaga: Nie używać odkurzacza bez włożenia filtra zabezpieczającego silnik.**

#### Czyszczenie filtra zabezpieczającego silnik

Filter zabezpieczający silnik należy czyścić w regularnych odstępach czasu poprzez wytrzepanie lub wypłukanie!

#### Rysunek 19\*

- Otworzyć pokrywę komory pyłowej. **Rysunek 17**
- Zwolnić blokadę filtra zabezpieczającego silnik przez pociągnięcie za boczne nakładki i wyjąć filtr zgodnie z kierunkiem strzałki.
- Wyczyścić filtr zabezpieczający silnik przez wytrzepanie.
- W przypadku dużego zanieczyszczenia filtr należy wypłukać. Następnie filtr pozostawić do wyschnięcia na co najmniej 24 godziny.
- Po wyczyszczeniu filtr zabezpieczający silnik umieścić w urządzeniu i zablokować na górze. Zamknąć pokrywę komory pyłowej.

### Czyszczenie filtra piankowego

Jeśli odkurzacz wyposażony jest w ramkę filtra z filtrem piankowym, filtr piankowy należy czyścić w regularnych odstępach czasu poprzez wytrzepanie!

#### Rysunek 20\*

- Otworzyć pokrywę komory pyłowej (patrz rys. 18).
- Wyciągnąć ramkę filtra z filtrem piankowym zgodnie z kierunkiem strzałki.
- Wyjąć filtr piankowy z ramki filtra i wyczyścić go przez wytrzepanie.
- Po wyczyszczeniu włożyć filtr piankowy w ramkę filtra, wsunąć w urządzenie i zamknąć pokrywę komory pyłowej.

- ! **Uwaga: Odkurzacza nie wolno używać bez filtra zabezpieczającego silnik!**

### Filter wylotu powietrza

Filter wylotu powietrza należy raz w roku wyczyścić lub wymienić.

### Wymiana higienicznego mikrofiltra wylotu powietrza

#### Rysunek 21\*

- Otworzyć pokrywę tylną.
- Przez naciśnięcie nakładki zamykającej w kierunku wskazywanym przez strzałkę odblokować uchwyt filtra.
- Wyjąć z uchwytu piankę filtrującą\* i wytrzepać. Wymienić zużyty mikrofiltr higieniczny na nowy. (w przypadku zakupu oryginalnych worków filtrujących jest elementem zestawu). Włożyć piankę filtrującą w uchwyt filtra.
- Włożyć uchwyt filtra w urządzenie i zatrzasnąć.

### Czyszczenie filtru wylotu powietrza (H)EPA\*

Filter (H)EPA\* jest tak skonstruowany, że nie trzeba go wymieniać, jeśli urządzenie jest użytkowane zgodnie z przeznaczeniem w gospodarstwie domowym. Aby odkurzacz pracował z optymalną mocą, filtr (H)EPA\* należy wymienić po roku użytkowania. Niezależnie od ewentualnych przebarwień na powierzchni filtr zachowuje skuteczność działania.

\* w zależności od wyposażenia

## Rysunek 22\*

- Otworzyć pokrywę tylną.
- Przez naciśnięcie nakładki zamykającej w kierunku wskazywanym przez strzałkę odblokować filtr (H) EPA\* i wyjąć z urządzenia.
- Moduł filtrujący wytrześć i wypłukać pod bieżącą wodą.  
Moduł filtrujący można ewentualnie uprać w pralce w temperaturze maks. 30° C przy użyciu delikatnego programu prania i najniższej prędkości wirowania.  
**TIPP:** W celu ochrony pozostałego prania umieścić moduł w specjalnej siatce.
- Po całkowitym wyschnięciu (co najmniej 24 godz.) ponownie włożyć filtr (H)EPA\* do urządzenia i zablokować.
- Zamknąć pokrywę tylną.

W przypadku zasysania drobnych cząstek brudu (jak np. gipsu, cementu itd.), należy wytrześć filtr zabezpieczający silnik lub wymienić zarówno filtr zabezpieczający silnik, jak i filtr wylotu powietrza.

## Pielęgnacja

Przed każdym czyszczeniem odkurzacza należy go wyłączyć i wyciągnąć wtyczkę z gniazda. Odkurzacze i elementy wyposażenia z tworzywa sztucznego można czyścić dostępnymi na rynku środkami do czyszczenia tworzyw sztucznych.

- ! Nie stosować środków do szorowania, środków do czyszczenia szkła ani uniwersalnych środków czyszczących. Pod żadnym pozorem nie zanurzać odkurzacza w wodzie.**

W razie potrzeby komorę pyłową odkurzyć za pomocą drugiego odkurzacza lub oczyścić suchą ściereczką lub pędzelkiem.

Zastrzegamy sobie prawo do zmian technicznych.

## hu

Örömmükre szolgál, hogy a Bosch GL80 In'genius sorozatának porszívóját választotta.

Jelen használati utasításban különböző GL80 In'genius modelleket mutatunk be. Emiatt lehetséges, hogy nem minden minden tartozék és funkció egyezik meg az Ön által vásárolt modell tartozékaival és funkcióival. Csak eredeti Bosch tartozékokat használjon, melyeket speciálisan az Ön porszívójához fejlesztettünk ki a legjobb porszívási eredmény elérése érdekében.

Kérjük, őrizze meg a használati utasítást. A porszívó továbbadásakor adja oda a használati utasítást is.

## Kérjük, hajtsa ki a képes oldalt.

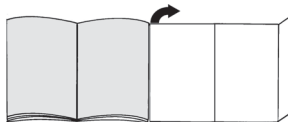

## A készülék leírása

- 1 Átkapcsolható padlószívófeje\* (a szívófej kinézete azonos működési mód esetén eltérhet az ábrától)
- 2 Teleszkópcső tolómandzsettával (és klipszes csatlakozással)\*
- 3 Teleszkópcső tolókapcsolóval (és klipszes csatlakozással)\*
- 4 Réstisztító fej
- 5 Tartozéktartó
- 6 Szőnyegtisztító fej
- 7 Speciális kárpítszívófej (a szőnyegtisztító fejre szerelhető)\*
- 8 Szívótömlő
- 9 Porszívócső-fogantyú
- 10 Szűrőcsere-kijelző
- 11 Teljesítmény-forgószabályzó és ki-/bekapcsoló gomb
- 12 Kifúvósűrő
- 13 Leállító segédeszköz
- 14 Hálózati csatlakozókábel
- 15 Tartozéktartó-fedél
- 16 Fogantyú
- 17 Porkamrafedél
- 18 Porszívócső-tartó (a készülék alján)
- 19 Porzsák
- 20 Motorvédő-sűrő
- 21 Kényes kemény padlókhöz, pl. parkettához való szívófej
- 22 „powerClean Stone & Co” szívófej fugás és hasadékos kemény padlókhöz, pl. csempéhez és deszkapadlóhoz

## Pótkatrészek és kiegészítő tartozékok

### A Csereszűrőcsomag

Power Protect Dustbag típusú szűrő

Rendelési szám: 00575069

Tartalom:

- 4 zárható porzsák
- 1 mikro-higiéniászűrő

### ! FONTOS

- Javasoljuk, hogy kizárólag eredeti porzsákat használjon.

Készüléke egy kiváló hatékonyságú porszívó, amellyel jó minőségű porzsák használata mellett nagyon jó tisztítási eredmény érhető el. Csak kiváló minőségű porzsákok, különösen Bosch eredeti porzsákok használatával garantált az EU-energiacímken megadott energiahatékonysági osztály, porfelszívás és porviszatarthatás.

Ezenfelül rosszabb minőségű porzsákok (pl. papírzsák) használata a készülék élettartamát és teljesítményét is hátrányosan befolyásolhatja. Nem megfelelő méretű vagy rosszabb minőségű porzsákok használata károsíthatja a porszívót. Az ilyen típusú károkra a garancia nem vonatkozik.

További információt az alábbi weboldalon talál:

[www.bosch-home.com/dust-bag](http://www.bosch-home.com/dust-bag). Itt megrendelhető az eredeti porzsák is.

### B Mosható mikroszűrő

Védi a porszívó motorját és ezáltal megnöveli annak élettartamát.

### C Szívófej kemény padlóhoz BBZ123HD

Sima padlók porszívózásához

(parketta, csempe, terrakotta stb.)

### D Szívófej kemény padlóhoz BBZ124HD

Innovatív soft & roll szívófej:

2 forgó kefehenger természetes szőrből.

Nem tolja maga előtt a nagyobb szennyeződést.

## Az első használat előtt elvégzendő ten-nivalók

### 1. ábra

- A fogantyút tolja a szívótmömlőre és zárja be a reteszt.

## Üzembe helyezés

### 2. ábra

- a) A szívótmömlőcsontot csatlakoztassa a fedélben lévő szívónyílásba.
- b) A szívótmömlő eltávolításánál mindkét csatlakozóorrot nyomja össze és a tömlőt húzza ki.

### 3. ábra

- A fogantyút tolja be kattanásig a teleszkópos csőbe.
- A kapcsolódás kioldásához nyomja meg a reteszelhüvelyt és húzza ki a teleszkópos csövet.

### 4. ábra

- A teleszkópos csövet tolja kattanásig a padlószívófej csőtoldalába.
- A kapcsolódás kioldásához nyomja meg a reteszelhüvelyt és húzza ki a teleszkópos csövet.

### 5\* ábra

- A tolómandzsettának/tolókapcsolónak a nyíl irányába való elhúzásával reteszelve ki a teleszkópos csövet, és állítsa be a kívánt hosszra.

### 6. ábra

- a) A tartozéktartót a megfelelő helyzetben helyezze rá a teleszkópcsőre.
- b) Helyezze rá a speciális kárpitszívófejet a szőnyegtisztító fejre és reteszelve.
- c) A speciális kárpitszívófejjel és a réstisztító fejjel felszerelt szőnyegtisztító fejet felülről és alulról kissé megnyomva helyezze a tartozéktartóba.

### 7. ábra

- Fogja meg a hálózati csatlakozókábelt a dugónál, húzza ki a kívánt hosszúsáig, és csatlakoztassa a hálózati dugót.

! Ha a működési idő meghaladja a 30 percet,

- a hálózati csatlakozókábelt teljesen húzza ki.

=> Fennáll a túlhevülés és a károsodás veszélye.

### 8. ábra. Be- és kikapcsolás

- A porszívót a forgószabályzó megnyomásával lehet be- és kikapcsolni.

### 9. ábra. Szívóerő szabályozása

A forgószabályzó elfordításával tudja a kívánt szívóerőt fokozatmentesen beállítani.

min. - Függönyök és érzékeny textíliák porszívózásához

 Kárpitozott bútorok és párnák kiporszívózásához

 Kényes szőnyegek porszívózásához és napi tisztításhoz enyhe szennyeződés esetén

 Nagy teherbírású padlóburkolatok tisztításához

max. - Kemény padlók, valamint erősen szennyezett szőnyegek és szőnyegpadlók porszívózásához

## Porszívózás

### ! Figyelem:

- A padlószívófejek a kemény padló minőségétől függően (pl. érdes felületű, rusztikus csempe) bizonyos mértékű kopásnak vannak kitéve. Ezért fontos, hogy rendszeres időközönként ellenőrizze a szívófej talprészét. Ha a szívófej alja kopott, illetve a szélei élelissé váltak, könnyen megkarcolhatja a kényes kemény padlófelületeket, mint pl. a parkettát és a linóleumot. A gyártó nem felel azokért az esetleges károkért, amelyeket a kopott padlószívófej okoz.



## 10. ábra

Az átkapcsolható padlószívófej beállítása:

- Szőnyeg és szőnyegpadló =>



- Kemény padló / parketta =>



## 11\*. ábra. Porszívózás kiegészítő tartozékkal

Helyezze fel a használni kívánt szívófejet a szívócsőre vagy a kézi fogantyúra:

- Réstisztító fej fugák, sarkok stb. porszívózásához.
  - Szőnyegtisztító fej kárpitozott bútorok, függönyök stb. porszívózásához
  - Speciális kárpitszívófejjel felszerelhető szőnyegtisztító fej ablakkeretek, szekrények, profi- lok stb. porszívózásához
- Használat után helyezze vissza a réstisztító fejet és a szőnyegtisztító fejet a tartozéktartóba.
- Kényes kemény padlókhhoz, pl. parkettához való szívófej
  - „powerClean Stone & Co” szívófej fugás és hasadékos kemény padlókhöz, pl. csempéhez és deszkapadlóhoz

## 12. ábra

- Rövid porszívózási szüneteknél használhatja a készülék hátoldalán található leállító segédeszközt.
- A készülék lekapcsolása után tolja a padlószívófejen levő horgot a készülék hátoldalán található mélyedésbe.

## 13. ábra

Akadályok, pl. lépcsők esetén a készüléket fogantyúval is lehet vinni.

## Munka után

### 14. ábra

- Húzza ki a hálózati csatlakozódugót.
- Kicsit húzza meg a hálózati csatlakozókábelt, majd engedje vissza (a kábel automatikusan feltekeredik).

### 15. ábra

- A készülék leállításához/szállításához használhatja a készülék alsó oldalán levő porszívócső-tartót.
- A készüléket egyenesen állítsa fel. Tolja a padlószívófejen levő horgot a készülék alján található mélyedésbe.

## Szűrőcsere

- ! **Figyelem: Minden szűrőcsere előtt kapcsolja ki a készüléket!**

## A porzsák cseréje

### 16. ábra

- Ha a szűrőcsere-kijelző a padlóról felemelt szívófej esetén és a legnagyobb teljesítményszintnél tartósan világít, akkor a porzsákot ki kell cserélni, akkor is, ha még nem lenne tele. Ebben az esetben a beszívott tartalom jellege teszi szükségessé a cserét.
- A szívófejnek, a szívócsőnek és a szívótömlőnek nem szabad eltömődnie, akkor sem, ha ez nem befolyásolja a szűrőcsere-kijelző működését.

## 17. ábra. A fedél kinyitása

- A fedelet a zárókar segítségével a nyíl irányába nyissa ki.

### 18. ábra

- A porzsákot a zárófül meghúzásával zárja be és vegye ki.
- Az új porzsákot tolja be a tartóba, amíg az érezhetően be nem pattan. Eközben a porzsákot hagyja úgy összehajtogatva, ahogy a csomagolásból kivette. A porzsákot ne gyűrje össze és ne törje meg, illetve a fedél lecsukásakor ügyeljen arra, hogy a porzsák ne csipődjön be.

- ! **Figyelem: A fedél csak behelyezett porzsákkal zárható be.**

## Motorvédő-szűrő

- ! **Figyelem: A porszívó nem működtethető motorvédő-szűrő nélkül.**

### A motorvédő-szűrő tisztítása

A motorvédő-szűrőt rendszeres időközönként ütogetéssel meg kell tisztítani, illetve ki kell mosni!

### 19\*. ábra

- Nyissa ki a porkamra fedelét. **17. ábra**
- Oldja ki a motorvédő-szűrőt az oldalsó fülek meghúzásával a reteszelésből, és húzza ki a nyíl irányába.
- A motorvédő-szűrőt ütogetéssel tisztítsa meg.
- Erős szennyezettség esetén mossa ki a motorvédő szűrőt.
- A szűrőt a mosás után legalább 24 óráig hagyja száradni.
- Tisztítás után helyezze vissza a motorvédő-szűrőt a készülékbe, és fent reteszelje, majd zárja le a porzsákrekesz fedelét.

### A habshivacs szűrő tisztítása

Amennyiben készüléke egy szűrőkeretben található habshivacs szűrővel van ellátva, a habshivacs szűrőt rendszeres időközönként mossa ki vagy ütogetesse ki belőle a szennyeződést.

### 20\*. ábra

- Nyissa ki a porkamra fedelét. **17. ábra**
- Húzza ki a szűrőkeretben található habshivacs szűrőt a nyíl irányába.
- Vegye ki a habshivacs szűrőt a szűrőkeretből és ütogetéssel tisztítsa meg.
- Tisztítás után helyezze vissza a habshivacs szűrőt a szűrőkeretbe, majd tolja be a szűrőkeretet a habshivacs szűrővel együtt a készülékbe és zárja be a porkamra fedelét.

- ! **Figyelem: A porszívót ne üzemeltesse motorvédő szűrő nélkül!**

## Kifűvősűrő

A kifűvősűrőt évente egyszer tisztítani, illetve cserélni szükséges.

### Микро-хигиэна кифűвősűrő cseréje

#### 21\*. áбра

- Nyissa ki a tartozéктартó-феделэт.
- A záróфүл nyíl irányába való elmozdításával reteszelve ki a сűrőтартót.
- Vegye ki a сűrőhabot\* a сűrőтартóból és үтögetэссел tisztítsa meg. Cserélje ki a régi микро-хигиэнасűrőt egy újра. (Eredeti порзсáкóк vásárlása esetén a csomag tartalmazza.) Helyezze a сűrőhabot a сűrőтартóба.
- A сűrőтартót tegye be a készülékbe, és pattintsa be.

#### A (H)EPA\* кифűвősűrő tisztítása

A készülék rendeltetésээрү, háztartásban törtéнодó használata esetén a (H)EPA\* сűrőt nem kell cserélni.

A (H)EPA\* сűrőt egy év után ki kell mosni, hogy a порзсívó optimális teljesítményszintjén мүкөдхессен. A сűrő сűrőхатása megmarad a сűrő felületének esetleges elszíneződésэтől függetlenül.

#### 22\*. áбра

- Nyissa ki a tartozéктартó-феделэт.
- A záróфүл nyíl irányába való elmozdításával reteszelve ki a (H)EPA\* сűrőt, és vegye ki a készülékből.
- Üтөгессе ki a port, majd mossa ki a сűrőрегэсэгет folyó víz alatt. Az egység mosógépben is tisztítható, max. 30 °C-on, kémилé programon és a legalacsonyabb centrifugafordulatszámон.

**TIPP:** A többi ruhanemű véделме érдекебэн tegye a сűrőрегэсэгет mosósáкба.

- Teljes száradás után (legalább 24 óра) helyezze vissza a (H)EPA\* сűrőt a készülékbe, és pattintsa be.
- Zárja le a tartozéктартó-феделэт.

Finom porрэзсечекék (pl. gipsz, cement stb.) felszívása után үтögetэссел tisztítsa meg a motorvédő-сűrőt, esetleg cserélje ki a motorvédő-сűrőt és a кифűвősűrőt.

## Áполás

A порзсívó minden tisztítása előtt a készüléket ki kell kapcsolni, és a hálózati csatlakozódугót ki kell húzni. A порзсívó és a műanyag tartozéкок kereskedelmi forgalomban kapható műanyagtisztító szerrel tisztíthatók.

- ! **Ne használjon súrolószert, үveg- vagy univerzális tisztítószert. A порзсívót soha ne merítse vízbe.**

A porkamra szükség esetén egy másik порзсívóval кипорзсívózható, vagy egyszerűен egy száraz портórlíovel vagy порессетtel kitisztítható.

Мűszaki változtatások жогa fenntartва.

## kk

Bosch GL80 In'genius шаңсорғышын сатып алғаныңызбен құттықтаймыз.

Бұл нұсқаулық түрлі GL80 In'genius үлгілерін сипаттайды, бірнеше сипатталған жабдықтар мүмкіндіктері мен функциялары үлгіңізде болмауы мүмкін. Тек түпсұкалық Bosch керек-жарақтарын пайдаланыңыз, олар сіздің шаңсорғышыңыз үшін ең жақсы шаңсору мақсаттарына жету үшін жасалған.

Осы нұсқаулықты болашақ сауалдар үшін сақтап қойыңыз. Шаңсорғышты басқа адамға бергенде пайдалану нұсқаулығын да беріңіз.

### Суреттік беттерді табыңыз.

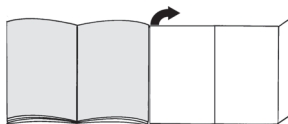

## Сіздің шаңсорғышыңыз

- 1 Реттелетін еден саптамасы \* (бірдей функциялар үшін саптама көрінісі басқа болуы мүмкін)
- 2 Телескоптық құбыр реттелетін қодырмамен (керек-жарақтар байланысымен)\*
- 3 Телескоптық құбыр сырғақ ауыстырғышпен (керек-жарақтар байланысымен)\*
- 4 Жарықты саптама
- 5 Керек-жарақтар ұстағышы
- 6 Қаптауыш саптамасы
- 7 Қатты жиһаз қылшығы (қаптауыш саптамасына орнату үшін)\*
- 8 Иілмелі шланг
- 9 Шланг ұстағышы
- 10 Шаң қабын өзгерту индикаторы
- 11 Бұрама қуат реттегіші мен қосу/өшіру ауыстырғышы
- 12 Шығатын ауа сүзгісі
- 13 Тұру көмегі
- 14 Қуат сымы
- 15 Арқа қақпақ
- 16 Тасымалдау тұтқасы
- 17 Шаң қабы бөлімше қақпағы
- 18 Сақтау көмегі (құрылғы төменгі жағында)
- 19 Шаң қабы
- 20 Моторды қорғау сүзгісі
- 21 Нәзік қатты едендер үшін еден аспабы, мысалы, паркет үшін
- 22 "powerClean Stone & Co" еден аспабы жіктер мен жарықтар бар қатты едендер үшін, мысалы, плиталар және еден тақталары

## Қосалқы бөлшектер ме арнайы керек-жарақтар

### А Қосалқы сүзгі жинағы

Түре PowerProtect шаң қабы

№: 00575069

Мазмұны:

- 4 шаң қабы ілгекпен

- 1 микрогигиеналық сүзгі

### ЕСКЕРТПЕ

Сол үшін біз тек түпнұсқалық шаң қабын пайдалануды ұсынамыз.

Құрылғыңыз жоғары тиімділікті шаңсорғыш болып жоғары сапалы шаң қабымен ең жақсы тазалау нәтижелері жетіледі. Тек жоғары сапалы шаң қаптарын пайдаланып (Bosch түпнұсқалық шаң қаптары сияқты) шаңсорғышыңыз ЕО энергия этикеткасында жазылған энергия тиімділігі сыныпына, шаң алу дәрежесіне және шаң ұстау қуатына жұмыс істеуін қамтамасыз етесіз.

Төмен сапалы шаң қаптарын (мысалы, қағаз қаптарын) пайдалану құрылғы пайдалану ұзақтығына және тиімділігіне әсер етеді. Жарамды емес немесе төмен сапалы шаң қаптары шаңсорғышыңызды зақымдауы мүмкін. Бұл зақым кепілдік арқылы қапталмайды.

Бұл туралы қосымша ақпаратты осы мекенжайда табасыз [www.bosch-home.com/dust-bag](http://www.bosch-home.com/dust-bag). Бұл жерден түпнұсқалық шаңсорғышты сатып алуыңыз мүмкін.

### В Жуылатын микросүзгі

Шаңсорғыштың моторын қорғаып пайдалану мерзімін ұзартырады.

### С Қатты еден саптамасы BVZ123HD

Қатты едендерді шаңсору үшін (паркет, плитка, терракота, т.б.)

### Д Қатты еде саптамасы BVZ124HD

Инновативті "soft & roll" қатты еден саптамасы: 2 айналмалы қылшық дөңгелектер табиғи шаштан істелген.

Қатты ластар лақтырылмайды.

## Құрылғыңызды алғашқы рет пайдаланудан алдын

### Сур. 1

- Тұтқаны иіlmелі шлангке салып жайында бекітіңіз.

## Алғашқы пайдалану

### Сур. 2

- а) Иіlmелі шланг адаптерін қақпақтағы ауа алу тесігіне жайында құлыптанғанша салыңыз.
- б) Иіlmелі шлангты алып қою үшін екі ұстағышты бір біріне басып шлангты тартыңыз.

### Сур. 3

- Тұтқаны телескоптық құбырға жайында құлыптанғанша салыңыз.
- Байланысты жіберу үшін құлыптау жалғастырғышына басып телескоптық құбырды шығарыңыз.

### Сур. 4

- Телескоптық құбырды еден саптамасының байланыстыру бөлігіне жайында құлыптанғанша салыңыз.
- Байланысты жіберу үшін құлыптау жалғастырғышына басып телескоптық құбырды шығарыңыз.

### Сур. 5\*

- Телескоптық құбырды сырғақ ауыстырғышты немесе реттелетін қондырманы бағыттама бағытында жылжытып керекті ұзындығы реттеледі.

### Сур. 6

- а) Керек-жарақтар ұстағышын керекті күйде телескоптық құбырда орналастырыңыз.
- б) Қатты жиһаз қылшығы қаптауыш саптамасына салып жайында бекітіңіз.
- с) Қаптауыш саптамасын қатты жиһаз қылшығымен және жарықты саптаманы керек-жарақтар ұстағышына жоғарыдан немесе төменнен салу үшін басыңыз.

### Сур. 7

- Тоқ кабелін ашасына ұстап керекті ұзындыққа дейін тартып ашаны тоқ розеткасына салыңыз.

### Құрылғыны 30 минуттан ұзақ пайдалансаңыз

кабельді толығымен шығарыңыз.

=> Қызып кету және нәтижеде зиян қауіпі.

### Сур. 8 Қосу және өшіру

- Шаңсорғышты қосу және өшүрі үшін бұрама реттегішті басыңыз.

### Сур. 9 Сору күшін реттеу

Бұрама реттегішті бұрап сору күшін керекті дәрежеге орындаңыз.

мин - Перделер мен нәзік бұйымдарды шаңсору үшін  
 - Қаптауышты жиһаз және жастықтарды шаңсору үшін

 - Нәзік кілемдерді шаңсору және аз ластанған едендерді күн сайын шаңсору үшін

 - Бекем еден қаптамаларын шаңсору үшін

макс - Қатты едендер мен қатты ластанған алашалар мен кілемдерді шаңсору үшін

## Шаңсоры

### Назар аударыңыз:

Еден саптамалары белгілі ретте тозады, бұл қатты едендер түріне байланысты (мысалы, бұдыр, тасты плиткалар). Сол үшін жүйелік түрде еден саптамасының төменгі жағын тексеріңіз. Еден саптамаларының тозыған төменгі жағы шеттері өткір болып сезімді қатты едендерді зақымдауы мүмкін, мысалы паркет немесе линолеум. Тозыған саптамалар себебінен шыққан зияндар үшін ендіруші жауапкерлікті мойындамайды.

### Сур. 10

Реттелетін еден саптамасын орнатыңыз:

■ Алаша мен кілемдер =>



■ Қатты едендер/паркет =>



### Сур. 11\* Керек-жарақтармен шаңсоры

Саптамаларды сору құбырыа салыңыз немесе керекті ретте әрекет жасаңыз:

- Жарықтық саптама жарықтар мен бұрыштарды шаңсору үшін, т.б.
- Қаптауыш саптамасы қаптауыш жиһаздарды, перделерді т.б. үшін.
- Қаптауыш саптама салынбалы қатты жиһаздар үшін терезе рамаларын, шкаф, асылмаларды т.б. шаңсору үшін.
  - Пайдаланудан соң, жарықтық саптамасын және қаптауыш саптаманы керек-жарақтар ұстағышына қайта салыңыз.
- Нәзік қатты едендер үшін еден аспабы, мысалы, паркет үшін
- "powerClean Stone & Co" еден аспабы жіктер мен жарықтар бар қатты едендер үшін, мысалы, плиталар және еден тақталары

### Сур. 12

- Тұру көмегін шаңсорғыш арқасында пайдалану мүмкін егер қысқа уақытқа шаңсоруды тоқтатпақшы болсаңыз.
- Құрылғыны өшіргеннен соң еден саптамасындағы ілгекті құрылғы арқасындағы шұңқыршаға сырғытыңыз.

### Сур. 13

Кедергілерден өту үшін, мысалы, сатыны, құрылғыны корпусына тұтқасынан ұстап көтеру мүмкін.

## Құрылғыны пайдаланудан соң

### Сур. 14

- Тоқ ашасын шығарыңыз.
- Қуат кабелін қысқа тартып жіберіңіз (кабель автоматты тартылады).

### Сур. 15

- Құрылғыны сақтау немесе тасымалдау үшін сақтау көмегін құрылғы төменгі жағында пайдалану мүмкін.
- Құрылғыны соңында тіке тұрғызыңыз. Еден саптамасындағы ілгекті құрылғы астындағы шұңқыршаға сырғытыңыз.

## Сүзгіні өзгерту

Ескертпе: сүзгіні өзгертуден алдын құрылғыны әрдайым өшіріңіз.

## Шаң қабын алмастыру

### Сур. 16

- Егер шаң қабын өзгерту индикатор шамы саптама еденнен көтеріліп ең жоғарғы параметр таңдалғанда үздіксіз жанса шаң қабын ол толмаған жағдайда да алмастыру керек. Бұл жағдайда оны сорылған шаң түріне байланысты өзгерту керек. Саптама, сору құбыры және иіlmелі саптама бұғатталмауы тиіс, ол шаң қабын алмастыру индикаторын іске қоспаса да.

### Сур. 17 Қақпақты ашу

- Құлыптау тұтқышын бағыттама бағытында жылжытып қақпақты ашыңыз.

### Сур. 18

- Шаң қабын бекітікті тартып жабып алып қойыңыз.
- Жаңа шаң қабын ұстағышқа жайына сырт еткенше салыңыз. Бұны орындағанда шаң қабын жинақтан шығарған кезде бүктелген ретте қалдырыңыз. Шаң қабын жаншымаңыз немесе бүктемеңіз және қақпақ жабылғанда қысылмауын қамтамасыз етіңіз.

Ескерту: қақпақ тек шаң қабы салынғанда ғана жабылады.

## Моторды қорғау сүзгісі

Ескертпе: шаңсорғышты моторды қорғау сүзгісісіз пайдаланбау тиіс.

### Мотор қорғау сүзгісін тазалау

Моторды қорғау сүзгісін жүйелік түрде латы қағып тастап сосын шайып тазалау керек.

### Сур. 19\*

- Шаң қабы бөлімшесінің қақпағын ашыңыз. Сур. 17
- Моторды қорғау сүзгісін жан тілдерден тартып босатып бағыттама бағытында тартыңыз.
- Моторды қорғау сүзгісін ласты қағып тастап тазалаңыз.
- Егер ол тым ластанған болса, мотор қорғау сүзгісін шаю керек болады. Сүзгіні құрғату үшін кемінде 24 сағатқа қалдыру керек болады.
- Тазалағаннан соң моторды қорғау сүзгісін құрылғыға салып жайында жоғарысында бекітіңіз. Шаң қабы бөлімшесінің қақпағын жабыңыз.

### Көбік сүзгісін тазалау

Егер құрылғыңызда сүзгі рамасы және көбік сүзгісімен орнатылған болса, көбік сүзгісін жүйелік түрде шаңын қағып тазалау керек.

\* според окомплектовката

### Сур. 20\*

- Шаң қабы бөлімшесінің қақпағын ашыңыз. Сур. 17
- Сүзгі рамасы мен көбік сүзгісін бағыттама бағытында тартыңыз.
- Көбік сүзгісін сүзгі көбігінен алып тастап шаңды қағып тазалаңыз.
- Тазалағаннан соң көбік сүзгісін сүзгі рамасында орналастырып, сүзгі рамасын көбік сүзгісімен құрылғыға салып шаң қабы бөлімшесін жабыңыз.

! **Ескертпе: шаңсорғышты моторды қорғау сүзгісіз пайдаланбау тиіс.**

### Шығатын ауа сүзгісі

Шығатын ауа сүзгісін кемінде жыл сайы тазалау немесе алмастыру керек.

### Микрогигиеналық шығатын ауа сүзгісін алмастыру

#### Сур. 21\*

- Арқа қақпақты ашыңыз.
- Сүзгі ұстағышын құлыптау тілін бағыттама бағытында жылжытып ашыңыз.
- Көбік сүзгісін сүзгі\* ұстағышынан алып тастап қағып тазалаңыз.  
Микрогигиеналық сүзгіні жаңасына алмастырыңыз.  
(Ол түпнұсқалық шаң қаптарын сатып алсаңыз сүзгі жинағында болады).  
Көбік сүзгісін сүзгі ұстағышына салыңыз.
- Сүзгі ұстағышын құрылғыға салып жайында бекітіңіз.

### (H)EPA\* шығатын ауа сүзгісін тазалау

(H)EPA\* сүзгісі оны алмастыру керек болмайтын ретте жасалған, егер құрылғы тиісті ретте үйде қолданса. Шаңсорғыш оптималды қуат деңгейінде жұмыс істеуі үшін (H)EPA\* сүзгісін бір жылдан соң шаю керек. Бір сүзгінің сүзгілеу әрекеті сақталады, сүзгі беті түсін өзгертсе да.

#### Сур. 22\*

- Арқа қақпақты ашыңыз.
- (H)EPA\* сүзгісінің ұстағышын құлыптау тілін бағыттама бағытында жылжытып құрылғыдан алып тастаңыз.
- Сүзгі блогы қағып ағатын су астыда шайыңыз.  
Баламалы ретте, блогты кір жуғыш машинада макс. 30 °C нәзік бағдарлама және ең төмен айналдыру жылдамдығында тазалау мүмкін.
- **КЕҢЕС:** Басқа кірлерді қорғау үшін сүзгіні кірлер қабына салыңыз.
- (H)EPA\* сүзгісі толығымен құрғағаннан соң (кемінде 24 сағат), оны құрылғыға қайта салып жайыда бұғаттаңыз.
- Арқа қақпақты жабыңыз.

Шағын шаң бөлшектерін шаңсорудан соң (мысалы, гипс, цемент, т.б.), моторды қорғау сүзгісін қағып тазалаңыз немесе, керек болса, моторды қорғау сүзгісі мен ауа шығыс сүзгісін алмастырыңыз.

### Күту

Шаңсорғышты тазалау алдында оны өшіріп тоқ кабелін розеткадан адыратыңыз. Шаңсорғыш пен пластик керек-жарақтарын қалыпты пластик тазартқышыме тазалау мүмкін.

! **Абразивті материалдарды, өйек тазалау агенттерін немесе өмбебап тазалау өнімдерін пайдаланбаңыз. Шаңсорғышты ешқашан суға салмаңыз.**

Шаң бөлімшесін, керек болса, екінші шаңсорғышпен тазалау мүмкін немесе құрғақ шүберек немесе шаң қылшағымен сұрту мүмкін.

Техникалық өзгерістер болуы мүмкін.

Мы рады, что Вы остановили свой выбор на пылесосе Bosch серии GL80 In'genius.

В этой инструкции по эксплуатации представлены различные модели серии GL80 In'genius. Поэтому возможно, что некоторые функции и принадлежности, описанные здесь, могут отсутствовать у Вашего прибора. Чтобы гарантировать оптимальный результат уборки, Вам необходимо использовать только оригинальные принадлежности Bosch, разработанные специально для Вашего пылесоса.

Сохраните инструкцию по эксплуатации. При передаче пылесоса новому владельцу не забудьте передать также инструкцию по эксплуатации.

### Разверните страницы с рисунками!

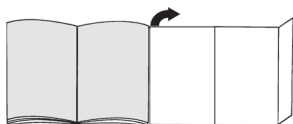

## Описание прибора

- 1 Переключаемая насадка для чистки пола/ковра\* (насадка может отличаться от изображённой на рисунке, имея при этом те же функции)
- 2 Телескопическая трубка с муфтой-ползунком (с адаптером для зажима)\*
- 3 Телескопическая трубка с кнопкой-ползунком (с адаптером для зажима)\*
- 4 Щелевая насадка
- 5 Держатель для принадлежностей
- 6 Насадка для мягкой мебели
- 7 Мягкая щётка (для установки на насадку для мягкой мебели)\*
- 8 Всасывающий шланг
- 9 Ручка шланга
- 10 Индикатор замены сменного пылесборника
- 11 Поворотный переключатель мощности и выключатель
- 12 Выпускной фильтр
- 13 Парковка трубки
- 14 Сетевой кабель
- 15 Задняя крышка
- 16 Ручка
- 17 Крышка пылесборного отсека
- 18 Парковочные фиксаторы (с нижней стороны пылесоса)
- 19 Сменный пылесборник
- 20 Моторный фильтр

- 21 Насадка для чистки чувствительных твёрдых напольных покрытий, например паркета
- 22 «powerClean Stone & Co» Насадка для чистки твёрдых напольных покрытий в местах стыков и в щелях, например плитки или полов из массивной доски

## Запасные части и специальные принадлежности

### А Упаковка сменных пылесборников

Фильтр ТИП Power Protect Dustbag

Номер для заказа: 00575069

В комплект входят:

- 4 мешка для пыли с защёлкой
- 1 гигиенический микрофильтр

### ! УКАЗАНИЕ

Мы рекомендуем вам использовать исключительно оригинальные мешки для пыли. Этот высокоэффективный пылесос обеспечивает высокий результат уборки при использовании высококачественных мешков для пыли. Только использование высококачественных мешков для пыли, таких как оригинальные мешки для пыли Bosch, гарантирует достижение показателей класса эффективности энергопотребления, удаления пыли и пылепоглощающей способности, указанных на этикетке энергопотребления.

Использование мешков для пыли более низкого качества (например, бумажных мешков) может значительно повлиять на срок службы и мощность прибора. Использование неподходящих или некачественных мешков для пыли может обусловить возникновение повреждений вашего пылесоса. Наша гарантия на распространяется на устранение повреждений, обусловленных вышеуказанными причинами.

Более подробную информацию можно найти по ссылке [www.bosch-home.com/dust-bag](http://www.bosch-home.com/dust-bag). Здесь вы можете заказать наши оригинальные мешки для пыли.

### В Моющийся микрофильтр

Защитите мотор Вашего пылесоса и продлите срок его службы.

### С Насадка для твёрдых напольных покрытий BVZ123HD

Для уборки гладких полов (паркета, кафельной или керамической плитки и т. д.)

### Д Насадка для твёрдых напольных покрытий BVZ124HD

Инновационная насадка для твёрдых напольных покрытий soft & roll:

2 вращающиеся роликовые щётки из натуральной щетины.

Оптимальное удаление грубой грязи.

## Перед первым использованием

### Рис. 1

- Наденьте ручку на шланг и защёлкните её.

## Подготовка к работе

### Рис. 2

- а) Подсоедините патрубок шланга к всасывающему отверстию, расположенному в крышке.
- б) Чтобы отсоединить шланг, нажмите на оба фиксатора и выньте шланг из отверстия.

### Рис. 3

- Вставьте ручку шланга в телескопическую трубку до ощутимой фиксации.
- Для отсоединения нажмите на разблокировочную муфту и извлеките телескопическую трубку.

### Рис. 4

- Вставьте телескопическую трубку в патрубок насадки для чистки пола/ковра до ощутимой фиксации.
- Для отсоединения нажмите на разблокировочную муфту и извлеките телескопическую трубку.

### Рис. 5\*

- Нажатием кнопки-/муфты-ползунка в направлении, указанном стрелкой, разблокируйте телескопическую трубку и установите необходимую длину.

### Рис. 6

- а) Установите держатель для принадлежностей на телескопическую трубку в нужном положении.
- б) Установите мягкую щётку на насадку для мягкой мебели и зафиксируйте.
- в) Вставьте насадку для мягкой мебели с мягкой щёткой и щелевую насадку лёгким нажатием сверху или снизу в держатель для принадлежностей.

### Рис. 7

- Возьмитесь за вилку сетевого кабеля, вытяните кабель на нужную длину и вставьте вилку в розетку.

### При продолжительной работе (более получаса)

- сетевой кабель следует вытянуть полностью.  
=> Опасность перегрева и повреждения.

### Рис. 8 Включение/выключение

- Включите и выключите пылесос нажатием на поворотный переключатель.

### Рис. 9 Регулировка мощности всасывания

Подходящая мощность всасывания плавно устанавливается вращением поворотного переключателя.

мин. - Для чистки занавесок и тонких текстильных изделий



- Для чистки мягкой мебели и подушек



- Для чистки тонких ковров и ежедневной уборки при слабом загрязнении



- Для чистки прочных напольных покрытий

макс. - Для чистки твёрдых напольных покрытий, а также сильно загрязнённых ковров и ковровых покрытий

## Уборка

### Внимание:

- Насадки для чистки пола/ковра подвержены, в зависимости от качества твёрдого напольного покрытия в Вашем доме (например, шероховатая грубая керамическая плитка), определённому износу. Поэтому необходимо регулярно проверять рабочую поверхность насадки. Изношенные, с заострившимися краями рабочие поверхности насадки могут привести к повреждению уязвимых твёрдых напольных покрытий, таких как паркет или линолеум. Изготовитель не несёт ответственности за повреждения, вызванные использованием изношенной насадки для чистки пола/ковра.

### Рис. 10

Регулировка переключаемой насадки для чистки пола/ковра:

- для ковров и ковровых покрытий =>



- для твёрдых напольных покрытий и паркета =>



### Рис. 11\* Уборка с использованием дополнительных принадлежностей

Насадки надевайте на ручку шланга или всасывающую трубку:

- а) Щелевая насадка для чистки щелей, углов и т. д.
  - б) Насадка для чистки мягкой мебели, штор и т. д.
  - в) Насадка для мягкой мебели с устанавливаемой мягкой щёткой для чистки оконных рам, шкафов, профилей и т. д.
- По окончании уборки вставьте щелевую насадку и насадку для мягкой мебели в держатель для принадлежностей.
  - д) Насадка для чистки чувствительных твёрдых напольных покрытий, например паркета
  - е) «powerClean Stone & Co» Насадка для чистки твёрдых напольных покрытий в местах стыков и в щелях, например плитки или полов из массивной доски



### Рис. 12

- Во время коротких перерывов в процессе уборки используйте парковку трубки на задней стороне прибора.
- После выключения пылесоса вставьте щётку для пола крючком в гнездо, расположенное на задней стороне пылесоса.

### Рис. 13

При переносе через препятствия, например, по лестницам, прибор можно держать за ручку.

## После уборки

### Рис. 14

- Выньте вилку из розетки.
- Слегка потяните за сетевой кабель и отпустите его – кабель автоматически сматывается.

### Рис. 15

- Для хранения/транспортировки пылесоса можно использовать парковочные фиксаторы, расположенные с его нижней стороны.
- Поставьте пылесос вертикально. Вставьте насадку для пола крючком в гнездо на нижней стороне прибора.

## Замена фильтров и пылесборника

- ! **Внимание: перед каждой заменой фильтра или пылесборника выключайте прибор!**

### Замена пылесборника

#### Рис. 16

- Если при не касающейся пола насадке и максимальной мощности всасывания индикатор замены пылесборника непрерывно горит, необходимо заменить сменный пылесборник, даже если он не совсем полный. В этом случае необходимость замены определяется видом содержащегося в пылесборнике мусора.
- Проверьте, чтобы насадка, всасывающая трубка и шланг не были забиты пылью, даже если индикатор замены пылесборника не срабатывает.

#### Рис. 17 Открывание крышки

- Отожмите рычаг фиксатора в направлении стрелки и откройте крышку.

#### Рис. 18

- Потянув за застёжку, закройте сменный пылесборник и выньте его.
- Вставьте новый сменный пылесборник в держатель, так чтобы он зафиксировался со слышимым щелчком. При этом оставьте его в том же сложном состоянии, как Вы его вынули из упаковки. Не складывайте и не сгибайте сменный пылесборник. При закрывании крышки следите за тем, чтобы не защемить пылесборник.

- ! **Внимание: крышка пылесборного отсека**

- **закрывается только при вставленном пылесборнике.**

## Моторный фильтр

- ! **Внимание: нельзя использовать пылесос без моторного фильтра.**

### Чистка моторного фильтра

Моторный фильтр необходимо регулярно очищать путём промывки или выколачивания!

#### Рис. 19\*

- Откройте крышку пылесборного отсека. Рис. 17
- Освободите моторный фильтр из крепления, потянув за боковые лапки, и выньте в направлении, указанном стрелкой.
- Выколотите пыль из моторного фильтра.
- В случае сильного загрязнения промойте его. Дайте фильтру обсохнуть в течение минимум 24 часов.
- После очистки вставьте моторный фильтр в прибор и зафиксируйте его сверху. Закройте крышку пылесборного отсека.

### Очистка поролона

Если Ваш прибор оснащён фильтром с поролоном, то поролон необходимо регулярно очищать путём выколачивания!

#### Рис. 20\*

- Откройте крышку пылесборного отсека. Рис. 17
- Выньте рамку фильтра с поролоном в направлении, указанном стрелкой.
- Выньте поролон из рамки и вычистите его выколачиванием.
- После очистки вставьте поролон в рамку фильтра, затем вставьте рамку с поролоном на место и закройте крышку пылесборного отсека.

- ! **Внимание: Нельзя использовать пылесос без моторного фильтра!**

## Выпускной фильтр

Очистка или замена выпускного фильтра должна проводиться каждый год.

### Замена гигиенического микрофильтра

#### Рис. 21\*

- Откройте заднюю крышку.
- Потяните за защёлку в направлении стрелки, при этом держатель фильтра разблокируется.
- Выньте поролоновый фильтр\* из держателя и выколотите из него пыль. Замените старый гигиенический микрофильтр новым (при покупке оригинальных сменных пылесборников находится в упаковке). Вставьте поролоновый фильтр в держатель фильтра.
- Вставьте держатель фильтра в прибор и зафиксируйте.

\* Улгіге байланысты

### Очистка выпускного фильтра (H)EPA\*

При надлежащем использовании пылесоса в домашнем хозяйстве замена фильтра (H)EPA\* не требуется.

Для обеспечения оптимального уровня мощности рекомендуется промыть фильтр (H)EPA\* через год эксплуатации пылесоса. Функциональность этого фильтра сохраняется даже при возможном изменении цвета поверхности фильтра.

#### Рис. 22\*

- Откройте заднюю крышку.
- Потяните защёлку в направлении стрелки, при этом (H)EPA\*-фильтр разблокируется, и его можно будет вынуть.
- Выколотите пыль из блока фильтра и промойте под струёй воды.

Блок фильтра можно также очистить в стиральной машине при температуре не более 30 °C в режиме бережной стирки и минимальной скорости отжима.

**СОВЕТ:** для защиты остального белья в стиральной машине положите блок фильтра в мешок для стирки.

- После того, как (H)EPA\*-фильтр полностью высохнет (мин. 24 ч), установите его обратно в пылесос и зафиксируйте.
- Закройте заднюю крышку.

После уборки мелкой пыли (например, гипсовой, цементной и т. п.) выколотите пыль из моторного фильтра, при необходимости замените моторный и выпускной фильтры.

### Уход

Перед каждой чисткой пылесоса выключайте его и вынимайте вилку сетевого кабеля из розетки. Пылесос и пластмассовые принадлежности можно чистить обычными средствами для чистки пластмассы.

- ! **Не используйте абразивные чистящие средства, средства для мытья стёкол или универсальные моющие средства. Не погружайте пылесос в воду.**

При необходимости пылесборный отсек можно очистить с помощью другого пылесоса, протереть сухой тряпочкой или почистить кисточкой для пыли.

Оставляем за собой право на внесение технических изменений.

Ne bucurăm că v-ați decis să achiziționați un aspirator Bosch din seria GL80 In'genius.

În aceste instrucțiuni de utilizare sunt prezentate diverse modele GL80 In'genius. De aceea, este posibil ca nu toate particularitățile de dotare descrise și toate funcțiile să existe la modelul dumneavoastră. Trebuie să utilizați numai accesoriile originale Bosch, care au fost dezvoltate special pentru aspiratorul dumneavoastră, pentru a obține cel mai bun rezultat la aspirare.

Vă rugăm să păstrați instrucțiunile de utilizare. În cazul predării aspiratorului unei terțe persoane, vă rugăm să înmânați totodată și instrucțiunile de utilizare.

### Vă rugăm să deschideți la paginile cu imagini!

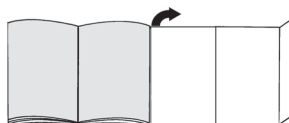

### Descrierea aparatului

- 1 Perie comutabilă pentru podele\* (vizualizarea periei poate fi diferită la același mod de funcționare în funcție de imagine)
- 2 Tub telescopic cu manșetă de glisare (și prindere cu clipsuri)\*
- 3 Tub telescopic cu buton glisor (și prindere cu clipsuri)\*
- 4 Duză pentru locuri înguste
- 5 Suport de accesorii
- 6 Duză pentru tapiserie
- 7 Perie pentru mobilă (pentru montare pe duza pentru tapiserie)\*
- 8 Furtun de aspirare
- 9 Mânerul furtunului
- 10 Afişaj schimbare filtru
- 11 Regulator rotativ de putere și comutator pornit/oprit
- 12 Filtru pentru aerul evacuat
- 13 Dispozitiv auxiliar de fixare
- 14 Cablu de racordare la rețea
- 15 Capac posterior
- 16 Mâner de transport
- 17 Capacul compartimentului de praf
- 18 Dispozitiv auxiliar de fixare (pe partea inferioară a aparatului)
- 19 Sac de filtrare
- 20 Filtru de protecție a motorului

\* în funcție de model

- 21 Duză de pardoseală pentru dușumele sensibile precum parchetul
- 22 "powerClean Stone & Co" duză de pardoseală pentru dușumele cu spații înguste și fante ca de ex. gresie și podele din lemn

## Piese de schimb și accesorii speciale

### A Pachet filtre de schimb

Tip Power Protect Dustbag  
Număr comandă: 00575069

Conținut:

- 4 pungi de praf cu închizătoare
- 1 microfiltru de igienă

### ! INDICATIE

- Vă recomandăm utilizarea exclusivă a sacilor noștri de praf originali.

Aparatul dvs. este un aspirator de înaltă eficiență, care obține rezultate foarte bune ale curățării în condițiile utilizării unor saci de praf de înaltă calitate. Numai utilizarea unor saci de praf de înaltă calitate, ca în special sacii de praf originali de la Bosch, asigură faptul că vor fi obținute valorile indicate în eticheta energetică EU referitoare la clasa de eficiență, capacitatea de colectare a prafului și capacitatea de reținere a prafului.

În plus, în cazul utilizării unor saci de praf de calitate mai redusă (ca de ex. saci de hârtie), pot fi influențate negativ durata de serviciu și puterea aparatului dvs. Și în final, utilizarea unor saci de praf care nu se potrivește perfect sau sunt de calitate inferioară poate duce la avarii ale aspiratorului dvs. Astfel de avarii nu sunt incluse în garanția noastră.

Mai multe informații în acest sens găsiți pe [www.bosch-home.com/dust-bag](http://www.bosch-home.com/dust-bag). Tot acolo aveți și posibilitatea de a comanda sacii noștri de praf originali.

### B Microfiltru lavabil

Protejează motorul aspiratorului dumneavoastră, prelungindu-i astfel durata de viață.

### C Perie pentru gresie / parchet BBZ123HD

Pentru aspirarea podelelor lucioase (Parchet, gresie, teracotă,...)

### D Perie pentru gresie / parchet BBZ124HD

Perie pentru gresie / parchet inovatoare soft & roll: 2 role cu perie rotative din păr natural.

Fără împingere prealabilă a murdăriei grosiere.

## Înainte de prima utilizare

### Fig. 1

- Introduceți mânerul pe furtunul de aspirare și fixați.

## Punerea în funcțiune

### Fig. 2

- Fixați ștuțurile furtunului de aspirare în deschiderea de aspirare din capac.
- La înlăturarea furtunului de aspirare, comprimați cele două ciocuri de fixare și extrageți furtunul.

### Fig. 3

- Glisați mânerul până la fixare în tubul telescopic.
- Pentru desfacerea îmbinării, apăsați butonul de deblocare și scoateți tubul telescopic.

### Fig. 4

- Împingeți tubul telescopic până la cuplarea în ștuțul duzei pentru podele.
- Pentru desfacerea îmbinării, apăsați butonul de deblocare și scoateți tubul telescopic.

### Fig. 5\*

- Prin tragerea manșetei/tastei de glisare în sensul săgeții, deblocați tubul telescopic și reglați lungimea dorită.

### Fig. 6

- Introduceți suportul de accesorii în poziția dorită pe tubul telescopic.
- Așezați și blocați peria pentru mobilă pe duza pentru tapiserie.
- Așezați duza pentru tapiserie cu perie pentru mobilă și duza pentru locuri înguste de sus, respectiv de jos cu puțină apăsare în suportul pentru accesorii.

### Fig. 7

- Prindeți cablul de racordare la rețea de fișă, extrageți la lungimea dorită și introduceți fișa de rețea.

**! Scoateți complet cablul de racordare la rețea dacă se folosește aspiratorul pe o perioadă mai mare de 30 de minute.**

=> Pericol de supraîncălzire și deteriorare.

### Fig. 8 Pornirea și oprirea

- Porniți și opriți aspiratorul prin apăsare pe regulatorul rotativ.

### Fig. 9 Reglarea puterii de aspirare

Prin rotirea regulatorului rotativ, se poate regla progresiv forța de aspirare dorită.

min - Pentru aspirarea perdelelor și textilelor sensibile



- Pentru aspirarea mobilei capitonate și pernelor



- Pentru aspirarea covoarelor sensibile și curățarea zilnică în cazul unui grad redus de murdărie



- Pentru curățarea covoarelor robuste

max - Pentru aspirarea pardoselilor dure și covoarelor și mochetelor foarte murdare



## Aspirarea

### ! Atenție:

- În funcție de structura pardoselii dure (de ex. gresie aspră, rustică), peria pentru podele este supusă unei anumite uzuri. De aceea, trebuie să verificați la intervale regulate talpa duzei. Tălpile care sunt uzate și prezintă muchii ascuțite pot provoca deteriorări pe dușumelele sensibile cum sunt parchetul sau linoleumul. Producătorul nu răspunde pentru eventuale deteriorări cauzate de periile pentru podele uzate.

### Fig. 10

Reglarea periei comutabile pentru podele:

- Covoare și mochetă => 
- Pardoseală dură / parchet => 

### Fig. 11\* Aspirare cu accesorii suplimentare

Introduceți peria pe tubul de aspirare sau mâner, în funcție de necesități:

- a) Duza pentru locuri înguste, utilă în aspirarea în rosturi și colțuri etc.
  - b) Duza pentru tapiserie, utilă în aspirarea capitonajelor de mobilă, draperiilor etc.
  - c) Duza pentru tapiserie cu perie pentru mobilă, pentru aspirarea ramelor de fereastră, dulapurilor, profilelor etc.
- După folosire, așezați duza pentru locuri înguste și duza pentru tapiserie din nou în suportul pentru accesorii.
  - d) Duză de pardoseală pentru dușumele sensibile precum parchetul
  - e) "powerClean Stone & Co" duză de pardoseală pentru dușumele cu spații înguste și fante ca de ex. gresie și podele din lemn

### Fig. 12

- În cazul pauzelor scurte, puteți folosi dispozitivul auxiliar de fixare, de pe partea din spate a aparatului.
- După decuplarea aparatului, împingeți cârligul de la duza de pardoseală în decupajul de la partea posterioară a aparatului.

### Fig. 13

Pentru depășirea obstacolelor, de ex. trepte, aparatul poate fi transportat de mâner.

## După lucrul cu aspiratorul

### Fig. 14

- Scoateți ștecherul din priză.
- Trageți scurt cablul de racordare la rețea și eliberați-l (cablul se înfășoară automat).

### Fig. 15

- Pentru așezarea/transportarea aparatului puteți utiliza dispozitivul auxiliar de așezare, de pe partea inferioară a aparatului.
- Așezați aparatul în picioare. Împingeți cârligul de la peria de podele în orificiul de pe partea din spate a aparatului.

## Schimbarea filtrului

- ! **Atenție: înainte de fiecare schimbare a filtrului, opriți aparatul!**

## Schimbarea sacului de filtrare

### Fig. 16

- Dacă atunci când duza este ridicată de la sol, în poziția de putere maximă, indicatorul pentru schimbarea filtrului emite constant lumină roșie, sacul de filtrare trebuie schimbat chiar dacă nu este încă plin. În acest caz, natura materialului aspirat face necesară această înlocuire.
- Peria, tubul și furtunul de aspirare nu trebuie să fie înfundate, chiar dacă acest lucru nu duce la declanșarea indicatorului pentru schimbarea filtrului.

### Fig. 17 Deschiderea capacului

- Deschideți capacul prin acționarea pârghiei de închidere în sensul săgeții.

### Fig. 18

- a) Închideți și scoateți sacul de filtrare prin tragere la eclisa de închidere.
- b) Introduceți sacul nou de filtrare în suport, până se cuplează cu zgomot. Pentru aceasta, lăsați sacul de filtrare să se plieze așa cum este scos din ambalaj. Nu îl pliați și nu îl îndoiți, iar la închiderea capacului, aveți grijă ca acesta să nu fie prins.

- ! **Atenție: capacul se închide doar cu sacul de filtrare introdus.**

## Filtru de protecție a motorului

- ! **Atenție: aspiratorul nu trebuie folosit fără filtrul de protecție a motorului.**

### Curățarea filtrului de protecția a motorului

Filtrul de protecție a motorului trebuie curățat la intervale regulate prin scuturare, respectiv prin spălare!

### Fig. 19\*

- Deschideți capacul compartimentului de praf.
- ### Fig. 17
- Trageți filtrul de protecție a motorului din elementele de fixare trăgând de eclisele laterale și extrageți-l în direcția săgeții.
  - Curățați filtrul de protecție a motorului prin batere.
  - Dacă murdărirea este intensă, filtrul de protecție a motorului trebuie spălat.
  - Lăsați apoi filtrul să se usuce cel puțin 24 ore.
  - După curățare, introduceți filtrul de protecție a motorului în aparat și blocați-l în sus. Închideți capacul compartimentului de praf.

### Curățarea materialului spongios de filtrare

În cazul în care aparatul dvs. este echipat cu un cadru de filtrare cu material spongios de filtrare, materialul spongios de filtrare ar trebui scuturat, respectiv spălat la intervale regulate!

#### Fig. 20\*

- Deschideți capacul compartimentului de praf. **Fig. 17**
- Extrageți cadrul de filtrare cu materialul spongios de filtrare în direcția săgeții.
- Extrageți materialul spongios de filtrare din cadrul de filtrare și curățați-l prin scuturare.
- După curățarea materialului spongios de filtrare, introduceți-l în cadrul de filtrare cu materialul spongios de filtrare și apoi în aparat, după care închideți capacul compartimentului de praf.

**! Atenție: Aspiratorul nu trebuie pus în funcțiune fără filtrul de protecție al motorului!**

### Filtru pentru aerul evacuat

Filtrul pentru aerul evacuat trebuie curățat o dată pe an sau înlocuit.

#### Înlocuirea microfibrului de igienă pentru aerul evacuat (filtru de igienă Ultra Air II)

#### Fig. 21\*

- Deschideți capacul posterior.
- Deblocați suportul filtrului prin acționarea eclisei de închidere în direcția săgeții.
- Scoateți și bateți materialul spongios de filtrare\* din suportul filtrului.  
Înlocuiți vechiul microfibrul de igienă cu unul nou. (Este conținut la cumpărarea sacilor de filtrare originali în pachetul filtrului).  
Introduceți materialul spongios de filtrare în suportul filtrului.
- Introduceți suportul filtrului în aparat și blocați-l.

#### Curățarea filtrului pentru aerul evacuat (H)EPA\* (Ultra (H)EPA\* Hygienefilter)

Filtrul (H)EPA\* este configurat astfel încât nu trebuie schimbat dacă aparatul este utilizat în regim casnic, conform destinației sale.

Pentru ca aspiratorul să funcționeze la nivelul optim de putere, filtrul (H)EPA\* trebuie spălat după un an. Efectul de filtrare se păstrează, chiar dacă se observă o colorare a suprafeței sale.

#### Fig. 22\*

- Deschideți capacul posterior.
- Deblocați filtrul (H)EPA\* prin acționarea eclisei de închidere în direcția săgeții și scoateți-l din aparat.
- Bateți unitatea de filtrare și spălați-o sub jet de apă. Ansamblul poate fi curățat opțional în mașina de spălat rufe, la o temperatură maximă de 30°C, la un ciclu de spălare protector și la cea mai redusă treaptă a turației de centrifugare.  
**SUGESTIE:** Puneți ansamblul într-un săculeț de rufe pentru a proteja restul rufelor.
- Introduceți și blocați filtrul (H)EPA\* înapoi în aparat numai după uscarea completă (min. 24 de ore).
- Închideți capacul posterior.

După aspirarea particulelor fine de praf (ca de ex. ghips, ciment, etc.), curățați filtrul de protecție a motorului prin batere, eventual schimbați filtrul de protecție a motorului și filtrul pentru aer evacuat.

### Îngrijire

Înainte de fiecare curățare a aspiratorului, acesta trebuie deconectat și ștecherul trebuie scos din priză. Aspiratorul și accesoriile din material plastic pot fi întreținute cu ajutorul unui produs obișnuit din comerț pentru curățat materiale plastice.

**! Nu folosiți detergenți abrazivi, produse pentru curățat sticlă sau produse de curățat universale. Nu scufundați niciodată aspiratorul în apă.**

Dacă este necesar, compartimentul de praf poate fi aspirat cu un al doilea aspirator sau pur și simplu cu o lavetă / o pensulă de praf uscată.

Ne rezervăm dreptul la modificări tehnice.

## نگهداری از دستگاه

همیشه قبل از تمیز کردن جارو برقی، دستگاه را خاموش کنید و سیم آن را از پریز برق خارج نمایید. بدنه جارو برقی و لوازم پلاستیکی آن را می‌توان با استفاده از تمیزکننده‌های عادی مواد پلاستیکی، تمیز کرد.

**!** از مواد ساینده، محلول شیشه‌شوی یا مواد شوینده استفاده نکنید.  
**!** هرگز جارو برقی را در آب فرو نبرید.

محفظه گرد و خاک دستگاه را می‌توان در صورت لزوم، با استفاده از یک جارو برقی دیگر و یا تنها با استفاده از پارچه خشک و یا یک برس غبار روب تمیز کرد.

مشروط به اصلاحات فنی.

## تعویض کیسه جارو برقی

### شکل 16

- چنانچه در حالت انتخاب حداکثر توان مکش و عدم قرار گیری سری تمیز کننده بر روی زمین، چراغ نمایشگر زمان تعویض کیسه جارو برقی به صورت دائم روشن می‌ماند، کیسه جارو برقی باید تعویض شود، حتی اگر به طور کامل پر نشده باشد. در این حالت، به دلیل نوع گرد و خاک مکش شده، کیسه باید تعویض شود.
- سری، لوله مکش و لوله خرطومی نباید مسدود باشند، حتی اگر باعث فعال شدن نمایشگر تعویض کیسه جارو برقی نشوند.

### شکل 17 باز کردن درپوش

- با جابه‌جا کردن دستگیره در جهت پیکان، درپوش را باز کنید.

### شکل 18

- (a) کیسه را با کشیدن زیانه قفل کننده ببندید و آن را بیرون بیاورید.
- (b) کیسه جارو برقی جدید را روی نگهدارنده فشار دهید تا در محل خود جا بیفتد. هنگام انجام این کار، کیسه را مانند زمانی که از بسته بندی خارج کرده‌اید، تا شده رها کنید. کیسه را پیچ و تاب ندهید یا تا نکنید، و مراقب باشید هنگام بستن درپوش گیر نکنند.

**احتیاط: درپوش تنها در صورتی بسته می‌شود که کیسه جارو برقی به شکل صحیح قرار گرفته باشد.**

## فیلتر محافظ موتور

**احتیاط: جارو نباید بدون فیلتر محافظ موتور کار کند.**

### روش تمیز کردن فیلتر محافظ موتور

فیلتر محافظ موتور باید از طریق تکاندن خاک و شستشوی آن با آب، به طور منظم تمیز شود.

### شکل 19

- درپوش محافظه کیسه جارو برقی را باز کنید. شکل 17
- با فشار دادن گیره‌های کناری، فیلتر محافظ موتور را آزاد کنید و آن را در جهت پیکان بیرون بکشید.
- فیلتر محافظ موتور را بتکانید و خاک آن را بگیرد.
- در صورتی که فیلتر محافظ موتور خیلی کثیف باشد، باید آن را با آب بشویند.
- جهت خشک شدن کامل می‌بایست فیلتر را پس از شستشو 24 ساعت کنار بگذارید.
- پس از شستشو، فیلتر محافظ موتور را داخل جارو برقی قرار دهید و آن را در محل خود ثابت کنید. درپوش محافظه کیسه جارو برقی را ببندید.

**احتیاط: جارو نباید بدون فیلتر محافظ موتور کار کند.**

## تمیز کردن فیلتر اسفنجی

در صورتی که دستگاه شما به فیلتر اسفنجی و قاب نگهدارنده فیلتر مجهز است، فیلتر اسفنجی را باید در فواصل منظم تمیز کنید و گرد و خاک آن را با ضربه زدن خارج کنید.

### شکل 20

- درپوش محافظه کیسه جارو برقی را باز کنید. شکل 17
- فیلتر اسفنجی و قاب نگهدارنده را در جهت فلش بکشید و بیرون بیاورید.
- فیلتر اسفنجی را از قاب نگهدارنده جدا کنید و به آن ضربه بزنید تا گرد و خاک خارج شود.
- بعد از تمیز کردن، فیلتر اسفنجی را دوباره در قاب نگهدارنده قرار دهید، قاب را به همراه فیلتر وارد دستگاه کنید و درپوش محافظه کیسه جارو برقی را ببندید.

**احتیاط: جارو نباید بدون فیلتر محافظ موتور کار کند.**

## فیلتر هوای خروجی

فیلتر هوای خروجی باید حداقل سالی یکبار تمیز یا تعویض گردد.

تعویض فیلتر هوای خروجی مایکرو- بهداشتی

### شکل 21

- درپوش عقب را باز کنید.
- با جابه‌جا کردن ضامن قفل کننده در جهت پیکان، قفل نگهدارنده را باز کنید.
- فیلتر اسفنجی\* را از نگهدارنده جدا کنید و آنرا تکان دهید. فیلتر مایکرو- بهداشتی قدیمی را با یک فیلتر نو جایگزین کنید.
- (هنگام خرید کیسه جارو برقی اصل، این فیلتر در بسته موجود است).
- فیلتر اسفنجی را درون نگهدارنده فیلتر جای دهید.
- نگهدارنده فیلتر را در دستگاه قرار دهید و در محل خود ثابت کنید.

## تمیز کردن فیلتر هوای خروجی هپا\*

فیلتر هپا\* به نحوی طراحی شده است که در صورت استفاده از دستگاه برای مصارف خانگی، نیاز به تعویض ندارد. برای تضمین عملکرد بهینه جارو برقی، فیلتر هپا باید سالی یکبار شسته شود. عملکرد فیلتر حتی در صورت تغییر رنگ سطح آن، سالم باقی می‌ماند.

### شکل 22

- درپوش عقب را باز کنید.
- ضامن قفل کننده را در جهت فلش فشار دهید تا فیلتر هپا\* آزاد شود و آن را از داخل دستگاه خارج نمایید.
- فیلتر را تکان دهید و آن را زیر آب بشویند.
- فیلتر را می‌توانید در ماشین لباسشویی نیز با دمای حداکثر 30°C با استفاده از یک برنامه شستشوی ملایم و کمترین دور چرخش بشویند.
- نکته:** برای محافظت از سایر لباس‌ها، فیلتر را درون کیسه شستشو قرار دهید.
- وقتی فیلتر هپا\* کاملاً خشک شد (حدقل 24 ساعت)، آن را در جارو برقی قرار دهید و در محل خود ثابت کنید.
- درپوش عقب را ببندید.
- پس از جارو کردن ذرات گرد و خاک ریز (مثل سنگ گچ، سیمان و غیره)، فیلتر محافظ موتور را بتکانید تا تمیز شود یا، در صورت نیاز فیلتر محافظ موتور و فیلتر هوای خروجی را تعویض کنید.



**شکل 5\***

- قفل لوله تلسکوپی را با جابه‌جا کردن کلید کشویی یا غلاف قابل تنظیم در جهت پیکان، آزاد کنید و طول مورد نظر را تنظیم نمایید.

**شکل 6**

- (a) نگهدارنده لوازم جانبی را در موقعیت مورد نیاز روی لوله تلسکوپی قرار دهید.
- (b) برس مخصوص میلمان سخت را روی سری مخصوص رومبلی و پرده قرار دهید و در محل خود ثابت کنید.
- (c) برای وارد کردن سری مخصوص رومبلی و پرده با برس مخصوص میلمان سخت و سری مخصوص درز و شکاف در نگهدارنده لوازم جانبی از بالا یا پایین کمی فشار دهید.

**شکل 7**

- دوشاخه را در دست بگیرید و سیم برق را به اندازه مورد نیاز بیرون بکشید، سپس دوشاخه را به پریز برق وصل کنید.
- ! در صورت استفاده بیشتر از **30 دقیقه** از دستگاه، سیم برق را به طور کامل بیرون بکشید.
- = < خطر گرم شدن بیش از حد و آسیب‌های بعدی.

**شکل 8 روشن و خاموش کردن**

- برای روشن یا خاموش کردن جارو برقی پیچ تنظیم را فشار دهید.

**شکل 9 کنترل میزان مکش**

کلید تنظیم را برای تعیین قدرت مکش مورد نیاز بچرخانید.

- min - برای جارو کردن پرده و پارچه‌های لطیف
- max - برای جارو کردن پارچه میلمان و کوسن



- max - برای جارو کردن قالیچه‌های لطیف و جارو کردن روزمره زمین نسبتاً تمیز
- min - برای جارو کردن کفپوش‌های سخت



- max - برای جارو کردن زمین سخت و قالیچه‌های خیلی کثیف و فرش

**روش جارو کردن****! احتیاط:**

سری‌های مخصوص کف زمین، بسته به نوع سطوح سخت (به عنوان مثال، سطوح زبر، موزائیک خشتی) در معرض مقداری سایش هستند. در نتیجه شما باید با فواصل منظم قسمت زیرین سری کف را کنترل کنید. ساییدگی قسمت زیری سری‌های کف باعث ایجاد لبه‌های تیزی می‌شود که می‌تواند به کفپوش‌های حساس مثل پارکت یا لاینولوم، آسیب برساند. سازنده هیچ مسؤلیتی را در قبال آسیب‌های ناشی از به کارگیری سری‌های کف فرسوده نمی‌پذیرد.

**شکل 10**

سری کف قابل تنظیم را روی یکی از حالت‌های زیر قرار دهید:



<=

- قالیچه و فرش



<=

- کفپوش سخت/پارکت

**شکل 11\* جارو کردن با لوازم جانبی دستگاه**

- لوازم جانبی را برحسب نیاز به لوله مکش و یا دسته وصل کنید:
- (a) سری مخصوص درز و شکاف برای جارو کردن شکاف‌ها و گوشه‌ها، و غیره.
- (b) سری مخصوص اجزای میلمان برای تمیز کردن رومبلی، پرده و غیره.
- (c) سری مخصوص رومبلی و پرده به همراه برس مخصوص میلمان سخت برای جارو کردن چهارچوب پنجره‌ها، کمد‌ها، قرنیزها، و غیره.
- پس از استفاده، سری درز و شکاف و سری مخصوص رومبلی و پرده را در نگهدارنده لوازم جانبی قرار دهید.
  - (d) سری کف زمین برای کفپوش‌های حساس، برای مثال پارکت
  - (e) سری کف "powerClean Stone & Co" برای کفپوش‌های سخت دارای درز و شکاف، برای مثال سرامیک و کف تخته‌ای

**شکل 12**

- چنانچه می‌خواهید جارو کردن را برای مدت کوتاهی متوقف کنید، می‌توانید از نگهدارنده لوله واقع در پشت جارو برقی استفاده کنید.
- پس از خاموش کردن دستگاه، گیره روی سری کف را داخل شیار قسمت عقب جارو برقی قرار دهید.

**شکل 13**

- برای عبور از موانع، مثلاً پلکان، می‌توانید دستگاه را با استفاده از دسته روی بدنه آن حمل کنید.

**پس از استفاده از دستگاه****شکل 14**

- دوشاخه را از پریز برق خارج کنید.
- سیم برق را کمی بکشید و سپس رها کنید (سیم به صورت خودکار جمع می‌شود).

**شکل 15**

- برای کنار گذاشتن یا حمل جارو برقی، می‌توانید از پایه نگهدارنده لوله در وضعیت عمودی که زیر دستگاه قرار گرفته است، استفاده کنید.
- دستگاه را به صورت عمودی روی قسمت انتهایی آن قرار دهید. گیره روی سری مخصوص کف را در داخل شیار موجود در قسمت زیر جارو برقی قرار دهید.

**تعویض فیلتر**

- ! احتیاط: همیشه قبل از تعویض فیلتر دستگاه را خاموش کنید.

## قطعات یدکی و لوازم جانبی ویژه

### A بسته فیلتر جایگزین

کیسه جارو برقی PowerProtect  
شماره: 00575069  
شامل:

- 4 عدد کیسه جارو برقی به همراه بست‌ها
- 1 عدد فیلتر مایکرو- بهداشتی

### ! لطفا توجه نمایید

بنابراین توصیه می‌کنیم فقط از کیسه‌های جارو برقی اصل استفاده کنید. دستگاه شما یک جاروبرقی بسیار کارآمد است که وقتی همراه با کیسه با کیفیت بالا استفاده شود، امکان دستیابی به بهترین نتیجه را فراهم می‌آورد. فقط با استفاده از کیسه جارو برقی با کیفیت بالا (مانند کیسه‌های اصل بوش) می‌توانید اطمینان یابید که جارو برقی شما در کلاس بهره وری انرژی، قدرت مکش و ظرفیت نگه داری گرد و غبار مندرج در برجسب انرژی اتحادیه اروپا کار می‌کند.

استفاده از کیسه‌های جارو برقی با کیفیت پایین (به عنوان مثال کیسه‌های کاغذی) می‌تواند بر طول عمر و عملکرد دستگاه شما اثر منفی داشته باشند. استفاده از کیسه‌های بی کیفیت یا نامناسب نیز می‌تواند به جارو برقی آسیب برساند. ضمانت نامه دستگاه شامل این قبیل آسیب‌ها نمی‌شود.

برای کسب اطلاعات بیشتر در این خصوص به آدرس اینترنتی زیر مراجعه کنید

[www.bosch-home.com/dust-bag](http://www.bosch-home.com/dust-bag). کیسه‌های جارو برقی اصل را می‌توانید در اینجا سفارش دهید.

### B مایکروفیلتر قابل شستشو

از موتور جارو برقی شما محافظت می‌کند، و بنابراین باعث افزایش طول عمر آن می‌شود.

### C برس تمیز کننده سطوح سخت BBZ123HD

جهت جارو کردن سطوح سخت  
(پارکت، سرامیک، موزائیک خشتی و غیره.)

### D برس تمیز کننده سطوح سخت BBZ124HD

برس نوآورانه "soft & roll" مخصوص سطوح سخت:  
2 غلتک چرخان با برس ساخته شده از موی طبیعی.  
گرد و خاک درشت به بیرون رانده نمی‌شود.

## مراحل قبل از به کارگیری دستگاه برای نخستین بار

### شکل 1

- دستگیره را داخل لوله خرطومی فشار دهید تا در محل خود قفل شود.

### استفاده برای اولین بار

### شکل 2

- (a) قطعه رابط لوله خرطومی را تا جا افتادن در محل خود در سوراخ مکش هوای روی درپوش فشار دهید.
- (b) از جدا کردن لوله خرطومی، دو زیانه را هم زمان فشار دهید و شیلنگ را بیرون بکشید.

### شکل 3

- دسته را تا هنگام قفل شدن در محل خود، در داخل لوله تلسکوپی فشار دهید.
- برای آزاد کردن اتصال، دکمه قفل کردن را فشار دهید و لوله تلسکوپی را بیرون بکشید.

### شکل 4

- لوله تلسکوپی را تا هنگام قفل شدن در محل خود، در داخل قطعه اتصال لوله به سری تمیز کننده کف زمین، فشار دهید.
- برای آزاد کردن اتصال، دکمه قفل کردن را فشار دهید و لوله تلسکوپی

تبریک صمیمانه ما را به خاطر خرید جارو برقی بوش GL70 Ergomaxx x پذیرید.

انواع مدل‌های x GL70 Ergomaxx در این دفترچه راهنما توصیف شده است، بنابراین ممکن است برخی تجهیزات و عملکردهای تشریح شده با مدل شما سازگار نباشد. فقط از لوازم جانبی اصل بوش، که با هدف دستیابی به بهترین نتیجه به خصوص برای جارو برقی شما طراحی شده است، استفاده کنید.

لطفاً از دفترچه راهنمای استفاده برای مراجعات بعدی نگهداری کنید. در صورت تحویل دادن دستگاه جارو برقی به شخص ثالث، لطفاً این دفترچه راهنمای استفاده را نیز تحویل بدهید.

### صفحات مصور تا شده را باز کنید.

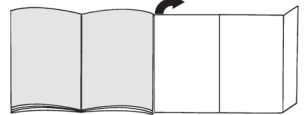

## جارو برقی شما

- 1 سری قابل تنظیم کف\* (برای عملکردهای مشابه، ممکن است ظاهر سری با تصویر متفاوت باشد)
- 2 لوله تلسکوپی با غلاف قابل تنظیم (و اتصال لوازم جانبی)\*
- 3 لوله تلسکوپی با کلید کشویی (و اتصال لوازم جانبی)\*
- 4 سری مخصوص درز و شکاف
- 5 نگهدارنده لوازم جانبی
- 6 سری مخصوص رومبلی و پرده
- 7 برس مخصوص مبلمان سخت (برای نصب روی سری رومبلی و پرده)\*
- 8 لوله خرطومی
- 9 دستگیره لوله
- 10 نمایشگر زمان تعویض کیسه جارو برقی
- 11 پیچ تنظیم قدرت و سوئیچ روشن/خاموش
- 12 فیلتر هوای خروجی
- 13 نگهدارنده لوله
- 14 سیم برق
- 15 درپوش عقب
- 16 دستگیره حمل و نقل
- 17 درپوش محافظه کیسه جارو برقی
- 18 پایه نگهدارنده لوله در وضعیت عمودی (واقع در زیر دستگاه)
- 19 کیسه جارو برقی
- 20 فیلتر محافظ موتور
- 21 سری کف زمین برای کفپوش‌های حساس، برای مثال پارکت
- 22 سری کف "powerClean Stone & Co" برای کفپوش‌های سخت دارای درز و شکاف، برای مثال سرامیک و کف تخت‌های

## صورة 17: فتح الغطاء

- افتح الغطاء من خلال ضغط ذراع الغلق في اتجاه السهم.

## صورة 18:

- أغلق كيس الفلتر من خلال السحب من طرف الغلق وأخرجه.
- عضوم يف ديدجلا رتلفملا سيك لخدأ  
انثالال ثلاث يفو. ظوحلم لكشب تبثني نأ ولإ، تبثبتلا  
يذلا وحنلا ولع ضعبلا مضعب عم يوظم رتلفملا سيك عد  
رتلفملا سيك ينث وأ يطبقت الو. قوبعل انم وب متخرجأ  
سيك ضرع تي أا فاعارم ولع عاطعلا قلغ ننع صرحاو  
ارصحنال رتلفملا

## ! تنبيه:

- لا يمكن غلق الغطاء إلا عندما يكون كيس الفلتر مركبًا.

## فلتر حماية المحرك

- ! تنبيه: لا يجوز تشغيل المكينة بدون فلتر حماية المحرك.

## تنظيف فلتر حماية المحرك

ينبغي تنظيف فلتر حماية المحرك على فترات منتظمة من خلال تفحصه أو غسله!

## صورة 19:

- افتح غطاء حجيرة الأتربة. صورة 17
- قم بحل فلتر حماية المحرك من مواضع التثبيت من خلال السحب من الأطراف الجانبية وأخرجه في اتجاه السهم.
- قم بتنظيف فلتر حماية المحرك من خلال نفضه.
- وفي حالة الاتساخ الشديد ينبغي غسل فلتر حماية المحرك بعد ذلك اترك الفلتر ليجف لمدة لا تقل عن 24 ساعة.
- بعد التنظيف، قم بتركيب فلتر حماية المحرك في الجهاز وثبته من أعلى. وأغلق غطاء حجيرة الأتربة.

## صورة 20:

- افتح غطاء حيز تجميع الأتربة (انظر صورة 18).
- اسحب إطار الفلتر وبه فلين الفلتر للخارج في اتجاه السهم.
- أخرج فلين الفلتر من إطار الفلتر وقم بتنظيفه من خلال نفضه.
- بعد تنظيف فلين الفلتر، قم بتركيبه في إطار الفلتر، ثم قم بتركيب إطار الفلتر وبه فلين الفلتر في المكينة وأغلق غطاء حيز تجميع الأتربة.

## فلتر الطرد

يجب تنظيف فلتر الطرد مرة واحدة في السنة أو استبداله.

استبدال فلتر الطرد الصحي الميكرو (الفلتر الصحي Ultra Air II)

## صورة 21:

- افتح الغطاء الخلفي.
- قم بتحريك مثبت الفلتر من خلال ضغط طرف الغلق في اتجاه السهم.
- أخرج إسفنجة الفلتر\* من مثبت الفلتر وقم بنفضه. استبدل الفلتر الصحي الميكرو القديم بأخر جديد. (يكون مُضمنًا في عبوة الفلتر في حالة شراء أكياس الفلتر الأصلية).
- قم بتركيب إسفنجة الفلتر في مثبت الفلتر.
- قم بتركيب مثبت الفلتر في الجهاز وقم بتثبيته.

## تنظيف فلتر الطرد Hepa (الفلتر الصحي Ultra Hepa)

فلتر Hepa مصمم بحيث لا تضطر لتغييره إذا تم استخدام الجهاز بشكل مطابق للتعليمات في الأغراض المنزلية.  
لكي تعمل المكينة بمستوى قدرتها المثالي ينبغي غسل فلتر Hepa بعد مرور سنة واحدة. كما يتم الحفاظ على فعالية أداء الفلتر، بغض النظر عن احتمال تغير لون السطح الخارجي للفلتر.

## صورة 22:

- افتح الغطاء الخلفي.
- قم بتحريك فلتر Hepa من خلال ضغط طرف الغلق في اتجاه السهم وأخرجه من الجهاز.
- قم بنفض وحدة الفلتر واغسلها تحت الماء الجاري.
- يمكن تنظيف الوحدة بشكل اختياري في غسالة الأطباق في دورة غسل اقتصادية عند درجة حرارة قصوى 30°م وأدنى عدد لفات للعصر.
- نصيحة: ضع وحدة الفلتر في كيس غسل لغرض حماية بقية الغسيل.
- أعد تركيب فلتر Hepa في الجهاز بعد أن يجف تماما (على الأقل 24 ساعة) وقم بتأمينه.
- أغلق الغطاء الخلفي.

بعد شطف جزئيات الأتربة الدقيقة (على سبيل المثال الجبس، الإسمنت، وخلافه)، قم بتنظيف فلتر حماية المحرك من خلال نفضه، وعند اللزوم قم باستبدال فلتر حماية المحرك وفلتر الطرد.

## العناية

قبل كل مرة يتم فيها تنظيف المكينة يجب إيقافها ونزع القابس الكهربائي من مصدر التيار. يمكن أن تتم العناية بالمكينة والملحقات التكميلية المصنوعة من البلاستيك باستخدام أحد منظفات البلاستيك المتداولة في الأسواق.

- ! لا تستخدم أية مواد خادشة أو المنظفات الخاصة بالزجاج أو تلك المنظفات التي تستخدم لجميع الأغراض. ولا تغمر المكينة في الماء أبداً.

يمكن تنظيف حجيرة الأتربة عند اللزوم باستخدام مكينة ثانية، أو تنظيفها ببساطة باستخدام منديل أتربة جاف/فرشاة أتربة جافة.

نحتفظ بحق إدخال أية تعديلات فنية.

#### صورة 4

- حرك الماسورة التلسكوبية حتى تثبتت في عنق رأس تنظيف الأرضيات.
- لحل الوصلة، اضغط على حلقة التحرير واسحب الماسورة التلسكوبية للخارج.

#### صورة 5\*

- من خلال جذب الزر/الطوق الانزلاقي في اتجاه السهم قم بتحرير الماسورة التلسكوبية واضبط الطول المرغوب.

#### صورة 6

- (a) قم بتركيب حامل الملحقات التكميلية على الماسورة التلسكوبية في الوضع المرغوب.
- (b) قم بتركيب وتثبيت فرشاة تنظيف الأثاث على رأس تنظيف المفروشات.
- (c) أدخل رأس تنظيف المفروشات مع فرشاة تنظيف الأثاث ورأس تنظيف الشقوق من أعلى أو من أسفل في حامل الملحقات التكميلية مع الضغط قليلاً.

#### صورة 7

- أمسك كابل الكهرياء من القابس، واجذبه للخارج حتى يصل إلى الطول المرغوب، ثم ضع القابس الكهربائي في المقبس.
- ! اسحب كابل الكهرياء بالكامل للخارج في حالة التشغيل لمدة تزيد على 30 دقيقة.
- => خطر السخونة المفرطة وحدوث أضرار.

#### صورة 8 التشغيل/الإيقاف

- قم بتشغيل أو إيقاف المكنتسة بالضغط على المنظم الدوار.

#### صورة 9 ضبط قوة الشفط

- من خلال إدارة المنظم الدوار يمكن ضبط قوة الشفط المرغوبة بسلسلة حد أدنى - لتنظيف الستائر والمنسوجات الحساسة



- لتنظيف فرش الأثاث والوسادات



- لتنظيف السجاد الحساس وللتنظيف اليومي في حالة الاتساخات البسيطة



- لتنظيف الأرضيات المصمتة

حد أقصى - لتنظيف الأرضيات الصلبة والسجاد والموكيت شديد الاتساخ

#### الشفط

#### ! تنبيه:

تتعرض رؤوس تنظيف الأرضيات للتآكل بدرجة ما تبعاً لطبيعة الأرضية الصلبة (مثلاً البلاط الخشن أو الحجري). لذا يتعين عليك فحص القاعدة المتحركة لرأس التنظيف على فترات منتظمة. القواعد المتآكلة حادة الحواف لرأس التنظيف يمكن أن تسبب في حدوث أضرار بالأرضيات الصلبة الحساسة، مثل الباركيه أو الأرضيات المشمع. ولا تتحمل الجهة الصانعة أية مسؤولية عن الأضرار التي قد تنتج عن استخدام رأس متآكلة لتنظيف الأرضيات.

#### صورة 10

ضبط الرأس المتحركة لتنظيف الأرضيات:

■ السجاد والموكيت =>



■ الأرضية الصلبة/الباركيه =>



#### صورة 11\* التنظيف باستخدام الملحقات التكميلية الإضافية

قم بتركيب رؤوس التنظيف حسب الحاجة إما في ماسورة الشفط أو في المقبض:

(a) رأس تنظيف الشقوق لغرض تنظيف الشقوق والأركان وخلافه.

(b) رأس تنظيف المفروشات لغرض تنظيف فرش الأثاث والستائر وخلافه

(c) رأس تنظيف المفروشات ومُرَكَّب عليها فرشاة تنظيف الأثاث لتنظيف إطارات النوافذ وخزانات الملابس والقطاعات وخلافه.

• بعد الاستخدام، أعد تركيب رأس تنظيف الشقوق ورأس تنظيف المفروشات في حامل الملحقات التكميلية.

(d) «فايربالد» لشم، «ميسا جلا» قبل صلدا تايزررال فيظنرت سار

(e) تايزررال "powerClean Stone & Co" تايزررال فيظنرت سار تايزررال و طالبلدا لشم، قوقشلا و تالصلرلدا تاذ قبل صلدا فييشخلدا

#### صورة 12

- عند التوقف عن التنظيف لفترات قصيرة، يمكنك استعمال مثبت الخرطوم بمؤخرة الجهاز.
- بعد إيقاف الجهاز أدخل الخطاف الموجود برأس تنظيف الأرضيات في التجويف الموجود بمؤخرة الجهاز.

#### صورة 13

للتغلب على العوائق، مثلاً السلالم، يمكن نقل الجهاز من المقبض أيضاً.

#### بعد الانتهاء من العمل

#### صورة 14

- انزع القابس الكهربائي.
- اسحب كابل الكهرياء قليلاً ثم اتركه. (فيتم لف الكابل أوتوماتيكياً).

#### صورة 15

- لغرض سدن/نقل الجهاز يمكنك استخدام السنادة الموجودة بالجانب السفلي للجهاز.
- ضع الجهاز في وضعية قائمة. وأدخل الخطاف الموجود برأس تنظيف الأرضيات في التجويف الموجود بالجانب السفلي للجهاز.

#### تغيير الفلتر

! تنبيه: قم بإيقاف الجهاز قبل كل تغيير للفلتر!

استبدال كيس الفلتر

#### صورة 16

- إذا أضاء باستمرار مبدن تغيير الفلتر بينما رأس التنظيف مرفوعة عن الأرض ومع أعلى وضع قدرة، فهذا يعني ضرورة تغيير كيس الفلتر، حتى وإن لم يكن ممتلئاً. في هذه الحالة يكون التغيير أمراً ضرورياً بناء على نوعية الاتساخات المجمعة.
- في تلك الأثناء ينبغي ألا يكون هناك انسداد في رأس التنظيف أو ماسورة الشفط أو خرطوم الشفط، حتى وإن لم يؤدي ذلك إلى تفعيل مبدن تغيير الفلتر.

\* حسب التجهيز

## قطع الغيار والملحقات التكميلية الخاصة

### A قيرتسالا سيك

مادختسباب حصرن يلداتهلما هترندق يوتسهب لكزاهج لمعي يكل  
PowerProtect عزولنا نم هيلصلال ليدبيل سايكالال  
(BBZ41FGALL).

تايوتحملا:

- لفقوب قيرتسأ سايكلأ 4
- وركيم في حصرتلف 1

ننصحك باقتصار الاستخدام على أكياس الأتربة الأصلية الخاصة بنا.  
جهازك عبارة عن مكنتسة كهربائية فائقة الفعالية، ومن خلال استخدام  
أكياس أتربة عالية القيمة تحصل على نتائج تنظيف جيدة جدًا.

فقط من خلال استخدام أكياس الأتربة عالية القيمة، مثل  
أكياس الأتربة الأصلية من بوش، تضمن الوصول إلى القيم المذكورة  
في ملصق الطاقة للاتحاد الأوروبي EU بخصوص فئة فعالية  
استغلال الطاقة، وشفط الأتربة وكفاءة احتجاز الأتربة.  
وفي حالة استخدام أكياس أتربة بدرجة جودة أقل (مثلًا الأكياس  
الورقية) فقد يتأثر بالإضافة إلى ذلك عمر وكفاءة أداء جهازك بشكل  
سلبي.

وفي النهاية قد يؤدي استخدام قطع غيار، وملحقات تكميلية/ملحقات  
خاصة وأكياس أتربة غير مطابقة بدقة أو ذات قيمة منخفضة من  
حيث الجودة إلى وقوع أضرار بمكنتسك.  
وهذه الأضرار لا يعطيها الضمان الخاص بنا.

تجد المزيد من المعلومات في هذا الصدد تحت

[www.bosch-home.com/dust-bag](http://www.bosch-home.com/dust-bag)

وسوف تجد هناك أيضًا إمكانية طلب أكياس الأتربة الأصلية الخاصة  
بنا.

### B فلتر صغير قابل للغسل

مرم نم ليعطي لفلتر، هتيوا برطكلال كمتسنكلم لمرحم يمحبي  
يضرارتغفال.

### C رأس تنظيف الأرضيات الصلبة BBZ123HD

لتنظيف الأرضيات الملساء

(البازيك، البلاط، التيراكوتا...)

### D رأس تنظيف الأرضيات الصلبة BBZ124HD

رأس تنظيف مبتكرة ناعمة ومستديرة للأرضيات الصلبة:

2 فرشاة دوارة من الشعر الطبيعي.

لا يوجد دفع مسبق للتساخات الخشنة.

## قبل الاستخدام لأول مرة

### صورة 1

- قم بتركيب المقبض على خرطوم الشفط وقم بتثبيتته.

### التشغيل

### صورة 2

(a) قم بتثبيت فوهة خرطوم الشفط في فتحة الشفط بالغطاء.

(b) عند فك خرطوم الشفط اضغط طرفي التثبيت معا واسحب الخرطوم  
للخارج.

### صورة 3

- أدخل المقبض في الماسورة التلسكوبية حتى يثبت.
- لحل الوصلة، اضغط على حلقة التحرير واسحب الماسورة التلسكوبية  
للخارج.

\* حسب التجهيز

ةلسلس Bosch ةكرام ؤسنكلم يلع كرايتخا عقو دق كفن اندعس ي  
GL80 In'genius تازارطلنا.

ةلسلس نم ؤفلتخ تاليدوم حرش اذه مادختسالا ليلد لوانتي  
ضعب قوبطنت الأ دراولا نم كلالذل، GL80 In'genius تازارطلنا  
نيعتي. كمتسنكلم ليدوم يلع ؤورشلما فئاطولوا تازيجهتلا  
نم هيلصلال هيليمكتلا تاقحلملا مادختسالا يلع راصتقالا كليلع  
قيقتحل كمتسنكلم اصيصخ اهرىوطت مت دق اهنل شيح Bosch  
ةنكلم فيظنت ؤجيتن لصفنا.

ةسنكلملا ميلست ؤلاح يفو، مادختسالا ليلدب ظافتحال ايجري  
اوعم مادختسالا ليلد هواطع! ايجري رخا صخشل

### يرجى فرد صفحات الصور!

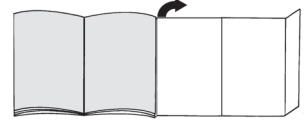

## وصف الجهاز

- 1 الرأس المتحركة لتنظيف الأرضيات\* (شكل رأس التنظيف يمكن أن يختلف عن الصورة مع نفس طريقة العمل)
- 2 الماسورة التلسكوبية المزودة بطوق انزلاقي (ووصلة تثبيت)\*
- 3 الماسورة التلسكوبية المزودة بزر انزلاقي (ووصلة تثبيت)\*
- 4 رأس تنظيف الشقوق
- 5 حامل الملحقات التكميلية
- 6 رأس تنظيف المفروشات
- 7 فرشاة تنظيف الأثاث (للتثبيت على رأس تنظيف المفروشات)\*
- 8 خرطوم الشفط
- 9 مقبض الخرطوم
- 10 مبدع تغيير الفلتر
- 11 منظم القدرة الدوار ومفتاح التشغيل/الإيقاف
- 12 فلتر الطرد
- 13 مثبت الخرطوم
- 14 كابل الكهرباء
- 15 الغطاء الخلفي
- 16 مقبض الحمل
- 17 غطاء حجيرة الأتربة
- 18 السنادة (على الجانب السفلي للجهاز)
- 19 كيس الفلتر
- 20 فلتر حماية المحرك\*
- 21 هيلفانبل لشم، قس اسحل هيلصلنا تايضرالال فيظنت سار
- 22 تايضرالال "powerClean Stone & Co" تايضرالال فيظنت سار  
هيبش حل تايضرالال او طالجملا لشم، قوقشلال وصالوصلا تاذ هيلصلنا

## Kundendienst – Customer Service

### DE Deutschland, Germany

BSH Hausgeräte Service GmbH  
Zentralwerkstatt für kleine  
Hausgeräte  
Trautskirchener Strasse 6-8  
90431 Nürnberg

Online Auftragsstatus, Filterbeutel-  
Konfigurator und viele weitere  
Infos unter:  
www.bosch-home.com

Reparaturservice, Ersatzteile &  
Zubehör, Produkt-Informationen:  
Tel.: 0911 70 440 040  
mailto:cp-servicecenter@  
bshg.com

Wir sind an 365 Tagen rund um die Uhr  
erreichbar.

### AE United Arab Emirates,

الإمارات العربية المتحدة

BSH Home Appliances FZE  
Round About 13,  
Plot Nr MO-0532A  
Jebel Ali Free Zone – Dubai  
Tel.: 04 881 4401  
mailto:service.uae@bshg.com  
www.bosch-home.com/ae

### AL Republika e Shqipërise, Albania

ELEKTRO-SERVIS sh.p.k  
Rr. Shkelqim Fusha, Selite,  
Pallati "Matrix Konstruktion",  
Kati 0 dhe +1  
1023 Tirane  
Tel.: 4 2278 130, -131  
Fax: 4 2278 130  
mailto:info@elektro-servis.com

### EXPERT SERVIS

Rruga e Kavajes,  
Kulla B Nr 223/1 Kati I  
1023 Tirane  
Tel.: 4 480 6061  
Tel.: 4 227 4941  
Fax: 4 227 0448  
Cel: +355 069 60 45555  
mailto:info@expert-servis.al

### AT Österreich, Austria

BSH Hausgeräte  
Gesellschaft mbH  
Werkkundendienst  
für Hausgeräte  
Quellenstrasse 2  
1100 Wien  
Online Reparaturannahme,  
Ersatzteile und Zubehör und  
viele weitere Infos unter:  
www.bosch-home.at  
Reparaturservice, Ersatzteile &  
Zubehör, Produktinformationen  
Tel.: 0810 550 511  
mailto:vie-stoerungsannahme@  
bshg.com

Wir sind an 365 Tagen rund um die Uhr  
für Sie erreichbar.

### AU Australia

BSH Home Appliances Pty. Ltd.  
7-9 Arco Lane  
HEATHERTON, Victoria 3202  
Tel.: 1300 368 339  
mailto:bshau-as@bshg.com  
www.bosch-home.com.au

### BA Bosna i Hercegovina, Bosnia-Herzegovina

"HIGH" d.o.o.  
Gradačanka 29b  
71000 Sarajevo  
Tel.: 061 10 09 05  
Fax: 033 21 35 13  
mailto:bosch\_siemens\_sarajevo@  
yahoo.com

### BE Belgique, België, Belgium

BSH Home Appliances S.A.  
Avenue du Laerbeek 74  
Laarbeeklaan 74  
1090 Bruxelles – Brussel  
Tel.: 070 222 141  
Fax: 024 757 291  
mailto:bru-repairs@bshg.com  
www.bosch-home.be

### BG Bulgaria

BSH Domakinski Uredi  
Bulgaria EOOD  
115K Tsarigradsko Chausse Blvd.  
European Trade Center Building,  
5th floor  
1784 Sofia  
Tel.: 0700 208 17  
Fax: 02 878 79 72  
mailto:informacia.servis-bg@  
bshg.com  
www.bosch.home.bg

### BH Bahrain,

مملكة البحرين  
Khalalaifat Est.  
P.O. Box 5111  
Manama  
Tel.: 01 7400 553  
mailto:service@khalalaifat.com

### BY Belarus, Беларусь

ООО "БСХ Бытовая техника"  
тел.: 495 737 2961  
mailto:mok-kdhl@bshg.com

### CH Schweiz, Suisse, Svizzera, Switzerland

BSH Hausgeräte AG  
Werkkundendienst für  
Hausgeräte  
Fahrweidstrasse 80  
8954 Geroldswil  
mailto:ch-info.hausgeraete@  
bshg.com

Service Tel.: 0848 840 040  
Service Fax: 0848 840 041  
mailto:ch-reparatur@bshg.com  
Ersatzteile Tel.: 0848 880 080  
Ersatzteile Fax: 0848 880 081  
mailto:ch-ersatzteil@bshg.com  
www.bosch-home.com

### CY Cyprus, Κύπρος

BSH Ikiakes Syskeves-Service  
39, Arh. Makaariou III Str.  
2407 Egomi/Nikosia (Lefkosia)  
Tel.: 7777 8007  
Fax: 022 658 128  
mailto:bsh.service.cyprus@  
cytanet.com.cy

### CZ Česká Republika, Czech Republic

BSH domácí spotřebiče s.r.o.  
Firemní servis domácích  
spotřebičů  
Pekařská 10b  
155 00 Praha 5  
Tel.: 0251 095 546  
Fax: 0251 095 549  
www.bosch-home.com/cz

### DK Danmark, Denmark

BSH Hvidevarer A/S  
Telegrafvej 4  
2750 Ballerup  
Tel.: 44 89 89 85  
Fax: 44 89 89 86  
mailto:BSH-Service.dk@  
BSHG.com  
www.bosch-home.dk

### EE Eesti, Estonia

SIMSON OÜ  
Raua 55  
10152 Tallinn  
Tel.: 0627 8730  
Fax: 0627 8733  
mailto:teenindus@simson.ee

### ES España, Spain

BSH Electrodomésticos  
España S.A.  
Servicio Oficial del Fabricante  
Parque Empresarial PLAZA,  
C/ Manfredonia, 6  
50197 Zaragoza  
Tel.: 902 245 255 o 976 305 713  
Fax: 976 578 425  
mailto:CAU-Bosch@bshg.com  
www.bosch-home.es

### FI Suomi, Finland

BSH Kodinkoneet Oy  
Itälähdenkatu 18 A, PL 123  
00201 Helsinki  
Tel.: 0207 510 700  
Fax: 0207 510 780  
mailto:Bosch-Service-  
FI@bshg.com  
www.bosch-home.fi  
Lankapuhelimesta 8,28 snt/puhelu  
+ 7 snt/min (alv 24%)  
Matkapuhelimesta 8,28 snt/puhelu  
+ 17 snt/min (alv 24%)

**FR France**

BSH Electroménager S.A.S.  
50 rue Ardoin – BP 47  
93401 SAINT-OUEN cedex  
Service interventions à domicile:  
01 40 10 11 00

Service Consommateurs:  
0 892 698 010 (0,34 € TTC/mn)  
mailto:soa-bosch-conso@bshg.com

Service Pièces Détachées et  
Accessoires:  
0 892 698 009 (0,34 € TTC/mn)  
www.bosch-home.fr

**GB Great Britain**

BSH Home Appliances Ltd.  
Grand Union House  
Old Wolverton Road  
Wolverton  
Milton Keynes MK12 5PT  
To arrange an engineer visit, to  
order spare parts and accessories  
or for product advice please visit  
www.bosch-home.co.uk  
or call  
Tel.: 0344 892 8979\*

\*Calls are charged at the basic rate, please  
check with your telephone service provider  
for exact charges

**GR Greece, Ελλάδα**

BSH Ikiakes Siskeves A.B.E.  
Central Branch Service  
17 km E.O. Athinon-Lamias &  
Potamou 20  
14564 Kifisia  
Πανελλήνιο τηλέφωνο: 181 82  
(Αστική χρέωση)  
www.bosch-home.gr

**HK Hong Kong, 香港**

BSH Home Appliances Limited  
Unit 1 & 2, 3rd Floor  
North Block, Skyway House  
3 Sham Mong Road  
Tai Kok Tsui, Kowloon  
Hong Kong  
Tel.: 2565 6151  
Fax: 2565 6681  
mailto:bosch.hk.service@bshg.com  
www.bosch-home.cn

**HR Hrvatska, Croatia**

BSH kućni uređaji d.o.o.  
Kneza Branimira 22  
10000 Zagreb  
Tel.: 01 552 08 88  
Fax: 01 640 36 03  
mailto:informacije.servis-hr@  
bshg.com  
www.bosch-home.com/hr

**HU Magyarország, Hungary**

BSH Háztartási Készülék  
Kereskedelmi Kft.  
Háztartási gépek márkaszervize  
Királyhágó tér 8-9  
1126 Budapest  
Hibabejelentés  
Tel.: +361 489 5461  
Fax: +361 201 8786  
mailto:hibabejelentes@bsh.hu  
Alkatrészrendelés  
Tel.: +361 489 5463  
Fax: +361 201 8786  
mailto:alkatrészrendeles@bsh.hu  
www.bosch-home.com/hu

**IE Republic of Ireland**

BSH Home Appliances Ltd.  
Unit F4, Ballymount Drive  
Ballymount Industrial Estate  
Walkinstown  
Dublin 12  
Service Requests,  
Spares and Accessories  
Tel.: 01450 2655\*  
Fax: 01450 2520  
www.bosch-home.co.uk  
\*0.03 € per minute at peak.  
Off peak 0.0088 € per minute

**IL Israel, ישראל**

C/S/B/ Home Appliance Ltd.  
1, Hamasger St.  
North Industrial Park  
Lod, 7129801  
Tel.: 08 9777 222  
Fax: 08 9777 245  
mailto:csb-serv@csb-ltd.co.il  
www.bosch-home.co.il

**IN India, Bhārat, भारत**

BSH Household Appliances  
Mfg. Pvt. Ltd.  
Arena House, 2nd Floor, Main Bldg,  
Plot No. 103, Road No. 12, MIDC,  
Andheri East  
Mumbai 400 093  
Toll Free 1800 266 1880  
www.bosch-home.com/in

**IS Iceland**

Smith & Norland hf.  
Noatuni 4  
105 Reykjavik  
Tel.: 0520 3000  
Fax: 0520 3011  
www.sminor.is

**IT Italia, Italy**

BSH Elettrodomestici S.p.A.  
Via. M. Nizzoli 1  
20147 Milano (MI)  
Numero verde 800 829 120  
mailto:info@bosch-elettrodomestici.it  
www.bosch-home.com/it

**KZ Kazakhstan, Қазақстан**

IP Turebekov Yerzhan  
Nurmanovich  
Jangeldina str. 15  
Shimkent 160018  
Tel.: 0252 31 00 06  
mailto:evrika\_kz@mail.ru

**LB Lebanon, لبنان**

Tehehi, Hana & Co.  
Boulevard Dora 4043 Beyrouth  
P.O. Box 90449  
Jdeideh 1202 2040  
Tel.: 01 255 211  
mailto:Info@Tehehi-Hana.com

**LT Lietuva, Lithuania**

Senuku prekybos centras UAB  
Jonavos g. 62  
44192 Kaunas  
Tel.: 0372 12146  
Fax: 0372 12165  
www.senukai.lt

**LU Luxembourg**

BSH électroménagers S.A.  
13-15, ZI Breedeweues  
1259 Senningerberg  
Tel.: 26349 300  
Fax: 26349 315  
Reparaturen: lux-repair@bshg.com  
Ersatzteile: lux-spare@bshg.com  
www.bosch-home.com/lu

**LV Latvija, Latvia**

General Serviss Limited  
Bullu street 70c  
1067 Riga  
Tel.: 07 42 41 37  
mailto:bt@olimpeks.lv  
Elkor Serviss  
Brivibas gatve 201  
1039 Riga  
Tel.: 067 0705 20; -36  
mailto:domoservice@elkor.lv  
www.servisacentrs.lv

**MD Moldova**

S.R.L. "Rialto-Studio"  
ул. Щусева 98  
2012 Кишинев  
тел./факс: 022 23 81 80  
mailto:bosch-md@mail.ru

**ME Crna Gora, Montenegro**

Elektronika komerc  
Ul. Slobode 17  
84000 Bijelo Polje  
Tel./Fax: 050 432 575  
Mobil: 069 324 812  
mailto:ekobosch.servis@  
t-com.me

**MK Macedonia, Македонија**

GORENEC  
Jane Sandanski 69 lok.3  
1000 Skopje  
Tel.: 022 454 600  
Mobil: 070 697 463  
mailto:gorenecc@yahoo.com

**MT Malta**

Oxford House Ltd.  
Notabile Road  
Mrieħel BKR 14  
Tel.: 021 442 334  
Fax: 021 488 656  
www.oxfordhouse.com.mt



**MV Raajjeyge Jumhooriyyaa, Maldives**

Lintel Investments  
Ma. Maadheli, Majeedhee Magu Malé  
Tel.: 0331 0742  
mailto:mohamed.zuhuree@intel.com.mv

**NL Nederland, Netherlands**

BSH Huishoudapparaten B.V.  
Taurusavenue 36  
2132 LS Hoofddorp  
Storingsmelding:  
Tel.: 088 424 4010  
Fax: 088 424 4845  
mailto:bosch-contactcenter@bshg.com

Onderdelenverkoop:  
Tel.: 088 424 4010  
Fax: 088 424 4801  
mailto:bosch-onderdelen@bshg.com  
www.bosch-home.nl

**NO Norge, Norway**

BSH Husholdningsapparater A/S  
Grensevingen 9  
0661 Oslo  
Tel.: 22 66 06 00  
Fax: 22 66 05 50  
mailto:c.bosch-service-no@bshg.com  
www.bosch-home.no

**NZ New Zealand**

BSH Home Appliances Ltd.  
Unit F 2, 4 Orbit Drive  
Mairangi Bay  
Auckland 0632  
Tel.: 09 477 0492  
Fax: 09 477 2647  
mailto:bshnz-cs@bshg.com  
www.bosch-home.co.nz

**PL Polska, Poland**

BSH Sprzęt Gospodarstwa  
Domowego sp. z o.o.  
Al. Jerozolimskie 183  
02-222 Warszawa  
Centrala Serwisu  
Tel.: 801 191 534  
Fax: 022 572 7709  
mailto:Serwis.Fabryczny@bshg.com  
www.bosch-home.pl

**PT Portugal**

BSHP Electrodomésticos Lda.  
Rua Alto do Montijo, nº 15  
2790-012 Carnaxide  
Tel.: 214 250 730  
Fax: 214 250 701  
mailto:bosch.electrodomesticos.pt@bshg.com  
www.bosch-home.pt

**RO România, Romania**

BSH Electrocasnice srl.  
Sos. Bucuresti-Ploiesti,  
nr. 19-21, sect.1  
13682 Bucuresti  
Tel.: 021 203 9748  
Fax: 021 203 9733  
mailto:service.romania@bshg.com  
www.bosch-home.ro

**RU Russia, Россия**

ООО "БСХ Бытовая техника"  
Сервис от производителя  
Малая Калужская 19/1  
119071 Москва  
тел.: 495 737 2961  
mailto:mok-kdhl@bshg.com  
www.bosch-home.com

**SA Kingdom Saudi Arabia,**

المملكة العربية السعودية  
Abdul Latif Jameel Electronics  
and Airconditioning Co. Ltd.  
BOSCH Service centre,  
Kilo 5 Old Makkah Road  
(Next to Toyota), Jamiah Dist.  
P.O.Box 7997  
Jeddah 21472  
Tel.: 800 244 0043  
mailto:kunnumalsp@alj.com  
www.aljelectronics.com.sa

**SE Sverige, Sweden**

BSH Home Appliances AB  
Landsvägen 32  
169 29 Solna  
Tel.: 0771 11 22 77 local rate  
mailto:Bosch-Service-SE@bshg.com  
www.bosch-home.se

**SG Singapore, 新加坡**

BSH Home Appliances Pte. Ltd.  
TECHPLACE I and  
Mo Kio Avenue 10  
Block 4012 #01-01  
569628 Singapore  
Tel.: 6751 5000  
Fax: 6751 5005  
mailto:bshsgp.service@bshg.com  
www.bosch-home.com.sg

**SI Slovenija, Slovenia**

BSH Hišni aparati d.o.o.  
Litostrojska 48  
1000 Ljubljana  
Tel.: 01 583 07 00  
Fax: 01 583 08 89  
mailto:informacije.servis@bshg.com  
www.bosch-home.com/si

**SK Slovensko, Slovakia**

BSH domácí spotřebiče s.r.o.  
Organizačná zložka Bratislava  
Galvaniho 17/C  
821 04 Bratislava  
Tel.: 02 44 45 20 41  
mailto:opravy@bshg.com  
www.bosch-home.com/sk

**TR Türkiye, Turkey**

BSH Ev Aletleri Sanayi  
ve Ticaret A.S.  
Fatih Sultan Mehmet Mahallesi  
Balkan Caddesi No: 51  
34771 Ümraniye, Istanbul  
Tel.: 0 216 444 6333\*  
Fax: 0 216 528 9188  
mailto:careline.turkey@bshg.com  
www.bosch-home.com/tr  
\*Çağrı merkezi sabit hatlardan aramanın bedeli şehir içi ücretlendirme. Cep telefonlarından ise kullantılar tarifeye göre değişkenlik göstermektedir

**TW Taiwan, 台灣**

我們期盼您不斷的鼓勵與指導,  
任何諮詢或服務需求,  
歡迎洽詢客服專線  
BSH Home Appliances Private Limite  
台北市內湖區洲子街80號11樓  
11F., No.80, Zhouzi St., Neihu Dist.  
Taipei City 11493  
Tel.: 0800 368 888  
Fax: 02 2627 9788  
mailto:bshntzn-service@bshg.com  
www.bosch-home.com.tw

**UA Ukraine, Україна**

ТОВ "БСХ Побутова Техніка"  
тел.: 044 490 2095  
mailto:bsh-service.ua@bshg.com  
www.bosch-home.com.ua

**XK Kosovo**

NTP GAMA  
Rruga Mag Prishtine-Ferizaj  
70000 Ferizaj  
Tel.: 0290 321 434  
mailto:a\_service@gama-electronics.com

**XS Srbija, Serbia**

BSH Kućni aparati d.o.o.  
Milutina Milankovića br. 9ž  
11070 Novi Beograd  
Tel.: 011 353 70 08  
Fax: 011 205 23 89  
mailto:informacije.servis-sr@bshg.com  
www.bosch-home.rs

**ZA South Africa**

BSH Home Appliances (Pty) Ltd.  
15th Road Randjespark  
Private Bag X36, Randjespark  
1685 Midrand – Johannesburg  
Tel.: 086 002 6724  
Fax: 086 617 1780  
mailto:applianceserviceza@bshg.com  
www.bosch-home.com/za

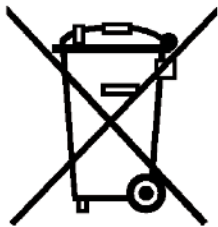

#### de

Dieses Gerät ist entsprechend der europäischen Richtlinie 2012/19/EU über Elektro- und Elektronikaltgeräte (waste electrical and electronic equipment - WEEE) gekennzeichnet. Die Richtlinie gibt den Rahmen für eine EU-weit gültige Rücknahme und Verwertung der Altgeräte vor.

#### en

This appliance is labelled in accordance with European Directive 2012/19/EU concerning used electrical and electronic appliances (waste electrical and electronic equipment - WEEE). The guideline determines the framework for the return and recycling of used appliances as applicable throughout the EU.

#### fr

Cet appareil est marqué selon la directive européenne 2012/19/UE relative aux appareils électriques et électroniques usagés (waste electrical and electronic equipment - WEEE). La directive définit le cadre pour une reprise et une récupération des appareils usagés applicables dans les pays de la CE.

#### it

Questo apparecchio dispone di contrassegno ai sensi della direttiva europea 2012/19/UE in materia di apparecchi elettrici ed elettronici (waste electrical and electronic equipment - WEEE). Questa direttiva definisce le norme per la raccolta e il riciclaggio degli apparecchi dismessi valide su tutto il territorio dell'Unione Europea.

#### nl

Dit apparaat is gekenmerkt in overeenstemming met de Europese richtlijn 2012/19/EU betreffende afgedankte elektrische en elektronische apparatuur (waste electrical and electronic equipment - WEEE).

De richtlijn geeft het kader aan voor de in de EU geldige terugname en verwerking van oude apparaten.

#### da

Dette apparat er klassificeret iht. det europæiske direktiv 2012/19/EU om affald af elektrisk- og elektronisk udstyr (waste electrical and electronic equipment - WEEE).

Dette direktiv angiver rammerne for indlevering og recycling af kasserede apparater gældende for hele EU.

#### no

Dette apparatet er klassifisert i henhold til det europeiske direktivet 2012/19/EU om avhending av elektrisk- og elektronisk utstyr (waste electrical and electronic equipment - WEEE).

Direktivet angir ramme for innlevering og gjenvinning av innbytteprodukter.

#### sv

Denna enhet är märkt i enlighet med der europeiska direktivet 2012/19/EU om avfall som utgörs av eller innehåller elektroniska produkter (waste electrical and electronic equipment - WEEE).

Direktivet anger ramarna för inom EU giltigt återtagande och korrekt återvinning av uttjänta enheter.

#### fi

Tämän laitteen merkintä perustuu käytettyjä sähkö- ja elektroniikkalaitteita (waste electrical and electronic equipment - WEEE) koskevaan direktiiviin 2012/19/EU. Tämä direktiivi määrittää käytettyjen laitteiden palautus- ja kierrätys-säännökset koko EU:n alueella.

#### es

Este aparato está marcado con el símbolo de cumplimiento con la Directiva Europea 2012/19/UE relativa a los aparatos eléctricos y electrónicos usados (Residuos de aparatos eléctricos y electrónicos RAEE). La directiva proporciona el marco general válido en todo el ámbito de la Unión Europea para la retirada y la reutilización de los residuos de los aparatos eléctricos y electrónicos.

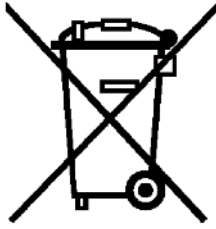

## pt

Este aparelho está marcado em conformidade com a Directiva 2012/19/UE relativa aos resíduos de equipamentos eléctricos e electrónicos (waste electrical and electronic equipment - WEEE).

A directiva estabelece o quadro para a criação de um sistema de recolha e valorização dos equipamentos usados válido em todos os Estados Membros da União Europeia.

## el

Αυτή η συσκευή χαρακτηρίζεται σύμφωνα με την ευρωπαϊκή οδηγία 2012/19/ΕΕ περί ηλεκτρικών και ηλεκτρονικών συσκευών (waste electrical and electronic equipment - WEEE).

Η οδηγία προκαθορίζει τα πλαίσια για μια απόσυρση και αξιοποίηση των παλιών συσκευών με ισχύ σ' όλη την ΕΕ.

## tr

Bu ürün 2012/19/EU sayılı Atık Elektrikli ve Elektronik Ekipmanlar Direktifi'ne göre etiketlenmiştir. Ulusal yönetmelik (Türkiye Resmî Gazetesi No:28300 Tarih: 22.05.2012) Avrupa genelinde geçerli olan, ürünlerin geri toplanması ve geri dönüştürülmesi ile ilgili yapıyı belirtir.

## pl

To urządzenie jest oznaczone zgodnie z Dyrektywą Europejską 2012/19/UE oraz polską Ustawą z dnia 29 lipca 2005r. „O użytku sprzecie elektrycznym i elektronicznym” (Dz.U. z 2005 r. Nr 180, poz. 1495) symbolem przekreślonego kontenera na odpady. Takie oznakowanie informuje, że sprzęt ten, po okresie jego użytkowania nie może być umieszczany łącznie z innymi odpadami pochodzącymi z gospodarstwa domowego. Użytkownik jest zobowiązany do oddania go prowadzącym zbieranie zużytego sprzętu elektrycznego i elektronicznego. Prowadzący zbieranie, w tym lokalne punkty zbiórki, sklepy oraz gminne jednostka, tworzą odpowiedni system umożliwiający oddanie tego sprzętu. Właściwe postępowanie ze użytym sprzętem elektrycznym i elektronicznym przyczynia się do uniknięcia szkodliwych dla zdrowia ludzi i środowiska naturalnego konsekwencji, wynikających z obecności składników niebezpiecznych oraz niewłaściwego składowania i przetwarzania takiego sprzętu.

## hu

Ez a készülék az elhasznált villamossági és elektronikai készülékekről szóló 2012/19/EU irányelvnek megfelelő jelölést kapott.

Ez az irányelv a már nem használt készülékek visszavételének és hasznosításának EU-szerte érvényes kereteit határozza meg.

## kk

Бұл құрылғы Электр және электроникалық құралдардың қалдықтарына (waste electrical and electronic equipment WEEE) қатысты 2012/19/EU Еуропа заңнамасына сәйкес келетін таңбасымен белгіленген. Бұл директива қолданған бұйымдарды Еуропа Одағы бойынша қабылдау және қайта өңдеу үшін шеңберлерін белгілейді.

## ru

Данный прибор имеет отметку о соответствии европейским нормам 2012/19/EU утилизации электрических и электронных приборов (waste electrical and electronic equipment - WEEE).

Данные нормы определяют действующие на территории Евросоюза правила возврата и утилизации старых приборов.

## ro

Acest aparat este marcat corespunzător directivei europene 2012/19/UE în privința aparatelor electrice și electronice vechi (waste electrical and electronic equipment - WEEE).

Directiva prescrie cadrul pentru o preluare înapoi, valabilă în întreaga UE, și valorificarea aparatelor vechi.

## fa

این دستگاه براساس دستورالعمل 2012/19/EU اتحادیه اروپا در خصوص دستگاههای الکتریکی و الکترونیکی مستعمل برجسب خورده است. این دستورالعمل چارچوب روش استرداد و بازیافت دستگاههای مستعمل را برای کلیه کشورهای عضو اتحادیه اروپا تعیین نموده است.

## ar

رد 2012/19/EU یكی اورا طباوض قباطم هاگتسد نیی یكی یورتكللا و یقرب منهك كاه هاگتسد هراب ((waste electrical and electronic equipment - WEEE. تسنا هدش صخشم بوج راج، تسنا ربتع اموا رسارس رد هك طباوض نیی كاه هاگتسد تفایزاب و نتفرگ سبزاب هویش یكك دنك كم نییعت ار منهك

## DE Garantie

Bundesrepublik Deutschland  
siehe letzte Seite.

**Ausland:** Für dieses Gerät gelten die von der Vertretung unseres Hauses in dem Kaufland herausgegebenen Garantiebedingungen. Einzelheiten hierüber teilt Ihnen der Händler, bei dem Sie das Gerät gekauft haben, auf Anfrage jederzeit mit.  
Zur Inanspruchnahme von Garantieleistungen ist in jedem Fall aber die Vorlage des Kaufbeleges erforderlich.

## GB Conditions of guarantee

For this appliance the guarantee conditions as set out by our representatives in the country of sale apply. Details regarding same may be obtained from the dealer from whom the appliance was purchased. For claims under guarantee the sales receipt must be produced.

## FR Conditions de garantie

A l'étranger, les conditions de garantie applicables à cet appareil sont celles s'accordées par la filiale du pays concerné.

Celles-ci peuvent être fournies par le Revendeur auprès duquel vous avez acheté l'appareil ou directement auprès de notre filiale. Si vous aviez besoin d'utiliser la garantie, la présentation de la facture d'achat sera nécessaire.

## IT Condizioni di garanzia

Per questo apparecchio valgono le condizioni di garanzia stabilite dalla ns. Rappresentanza nella rispettiva Nazione.

Il venditore dell'apparecchio è a disposizione per ulteriori chiarimenti. La garanzia viene riconosciuta soltanto se accompagnata da regolare documento fiscale di acquisto rilasciato dal venditore.

## NL Garantievoorwaarden

Voor het aangeschafte apparaat gelden de garantievoorwaarden welke door de vertegenwoordiging van de moederorganisatie in het land van aankoop zijn uitgegeven.

Eventuele bijzonderheden hiervoor zal de leverancier, waarbij het apparaat is gekocht, desgevraagd verschaffen.

Om aanspraak te kunnen maken op eventuele garantie is het overleggen van de aankoopbon met koop/en/of leverdatum vereist.

## DK Garanti

Garantiebestemmelserne er ikke vedlagt, men fremsendes ved henvendelse til Bosch kundeservice. I øvrigt henvises til købelovens bestemmelser.

## NO Leveringsbetingelse

I Norge gjelder NEL's leveringsbetingelser. Disse kan De få hos Deres forhandler eller direkte ved vårt hovedkontor.

## SE Konsumentbestämmelser

I Sverige gäller av EHL antagna konsumentbestämmelser.

## FI Takuuaika

Kodintekniikan tuotteille annetaan vähintään kahentoista (12) kuukauden takuu tuotteesta riippuen. Takuuaika määritellään kunkin tuotteen osalta erikseen ja se on voimassa annetun määräajan tuotteen ostop. Tuotteen tietyille osille voidaan antaa em. määräajoista poikkeava takuu.

## PT Condições de Garantia

Para este aparelho são válidas as condições de garantia emitidas pela nossa representação no país da aquisição. Mais detalhes poderão ser facultados pelo revendedor onde foi adquirido o aparelho.

Para recorrer aos serviços de garantia é imprescindível a apresentação da Fatura de Compra e bem assim, do documento de Garantia.

## ES Condiciones de garantia

A este aparato son aplicables las condiciones de garantía acordadas por la representación de nuestra firma en el país de compra. Para más detalles sirvanse dirigir al correspondiente establecimiento del ramo en que se ha comprado el aparato. En caso de hacer uso de la garantía es necesario presentar el correspondiente comprobante de compra.

## TR Garanti Şartları

Bu cihaz için satışın gerçekleştiği ülkedeki temsilciliğimiz tarafından belirlenen garanti şartları geçerlidir. Garanti şartları ile ilgili detaylı bilgi için; cihazın satın alındığı bayiye ya da Tüketiciler Danışma Merkezimize başvurabilirsiniz. Garanti kapsamındaki taleplerinize cevap verilebilmesi için Yetkili Servisimize, cihaza ait faturayı veya okunaklı fotokopisini göstermeniz gerekmektedir.

## PL Gwarancja

Dla urządzenia obowiązują warunki gwarancji wydane przez nasze przedstawicielstwo w kraju zakupu. O szczegółach możecie się Państwo dowiedzieć u sprzedawcy, u którego dokonano zakupu urządzenia. Przy korzystaniu ze świadczonych gwarancyjnych wymagane jest przedłożenie dowodu zakupu.

## الضمان AE

لهذا الجهاز تسري شروط الضمان السارية والصادرة عن وكيل شركتنا في بلدكم.

يمكنكم السؤال عن الأمور التفصيلية الخاصة بهذا الشأن وفي أي وقت لدى التاجر الذي فتمتيم بالثمناء هذا الجهاز عنده.

عند المطالبة باستحقاقات الضمان فإنه من الضروري وفي حال تقديم قسيمة الشراء.

## **RU Условия гарантийного обслуживания**

Получить исчерпывающую информацию об условиях гарантийного обслуживания Вы можете в Вашем ближайшем авторизованном сервисном центре или в сервисном центре от производителя ООО «БСХ Бытовая Техника», а также найти в фирменном гарантийном талоне, выдаваемом при иродаже.

## **HU Garanciaiis feltételek**

A garanciaiis feltételeket a 151/2003. (IX.22.) Korm. rendelet szabályozza. A vásárlástól számított 72 órán belüli meghibásodás esetén a kereskedő a készülék cseréjéről dönt. Ez utáni időszakban a Vevőszolgálat gondoskodik a lehető leggyorsabb javítás elvégzéséről.

A garanciára a vásárló a kitöltött garanciajeggyel, vagy a vásárlást igazoló számlával tarthat igényt. A használati utasítás be nem tartása, a garancia elvesztését vonhatja maga után.

Minőségtanúsítás: A 2/1984. (111.10) BkM-IpM rendelete alapján, mint forgalmazó tanúsítjuk, hogy a készülék a vásárlási tájékoztatóban közölt adatoknak megfelel.

A változtatás jogát fenntartjuk.

## **RO Garanție**

Pentru acest aparat sunt valabile prevederile de garanție acordate de reprezentantul nostru și conforme cu legislația în vigoare.

Comerciantul la care ați achiziționat aparatul, vă oferă la cerere informații amănunțite despre prevederile de garanție.

Pentru a beneficia de serviciile de garanție va trebuie însă să prezentați în orice caz bonul de cumpărare.

**КК** Осы құрылғы үшін сатып алған мемлекетте фирмамыздың өкілеті арқылы шығарылған кепілдік шарттары жарамды болады. Бұл туралы мәліметтерді Сізге құрылғыны сатқан сатушы сұрағаныңызда береді. Кепілдеме қызметтерінен пайдалану үшін әр жағдайда сатып алу туралы чек-қағазының көрсетілуі талап етіледі.

### **fa شرایط ضمانت نامه**

شرایط ضمانت نامه این دستگاه توسط نمایندگی ما در کشور شما تنظیم شده است. جزئیات مربوطه را می‌توانید از فروشگاه محل خرید دستگاه دریافت نمایید. برای استفاده از موارد ضمانت نامه، ارائه رسید خرید الزامی است.

## ΕΛ ΟΡΟΙ ΕΓΓΥΗΣΗΣ

1. Η Εγγύηση καλής λειτουργίας των προϊόντων μας παρέχεται για χρονικό διάστημα είκοσι τεσσάρων (24) μηνών από την ημερομηνία της πρώτης αγοράς που αναγράφεται στη θεωρημένη απόδειξη αγοράς. Για την παροχή της εγγύησης απαιτείται η επίδειξη της θεωρημένης απόδειξης αγοράς στην οποία αναγράφεται ο τύπος και το μοντέλο του προϊόντος.
2. Η εταιρεία μέσα στα ανωτέρω χρονικά όρια, σε περίπτωση πλημμελούς λειτουργίας της συσκευής, αναλαμβάνει την υποχρέωση της επαναφοράς της σε ομαλή λειτουργία και της αντικατάστασης κάθε τυχόν ελαττωματικού μέρους ( πλην των αναλώσιμων και των ευπαθών, όπως τα γυάλινα, λαμπτήρες κλπ). Απαραίτητη προϋπόθεση για να ισχύει η εγγύηση είναι η μη λειτουργία της συσκευής να προέρχεται από την πολυμελή κατασκευή της και όχι επί παραδείγματι από κακή χρήση, λανθασμένη εγκατάσταση, μη τήρηση των οδηγιών χρήσης της συσκευής, ακατάλληλη συντήρηση από πρόσωπα μη εξουσιοδοτημένα από την BSH Ελλάς ABE ή από εξωγενείς παράγοντες όπως διακοπές ηλεκτρικού ρεύματος ή διαφοροποίησης της τάσης κλπ
3. Στην περίπτωση που το προϊόν δεν λειτουργεί σωστά λόγω της κατασκευής του και εφόσον η πλημμελής λειτουργία εκδηλώθηκε κατά την περίοδο εγγύησης, το Εξουσιοδοτημένο Σέρβις ( η το εξουσιοδοτημένο συνεργείο) της BSH Ελλάς ABE θα το επισκευάσει με σκοπό τη χρήση για την οποία κατασκευάστηκε, χωρίς να υπάρξει χρέωση για ανταλλακτικά ή την εργασία.
4. Δεν καλύπτονται από την εγγύηση οι χρεώσεις και οι κίνδυνοι που σχετίζονται με τη μεταφορά του προϊόντος προς επισκευή στον μεταπωλητή ή προς το Εξουσιοδοτημένο Σέρβις της BSH Ελλάς ABE
5. Όλες οι επισκευές της εγγύησης πρέπει να γίνονται από το Εξουσιοδοτημένο Σέρβις ( η το εξουσιοδοτημένο συνεργείο) της BSH Ελλάς ABE.
6. Η εγγύηση δεν καλύπτει κανένα προϊόν που χρησιμοποιείται πέραν των προδιαγραφών για τις οποίες κατασκευάστηκε (π.χ. οικιακή χρήση).
7. Η εγγύηση καλής λειτουργίας που παρέχεται από τον κατασκευαστή παύει αν αποκολληθούν, αλλοιωθούν ή τροποποιηθούν με οποιοδήποτε τρόπο οι ταινίες ασφαλείας ή οι ειδικές διακριτικές αυτοκόλλητες ετικέτες επί των οποίων αναγράφεται ο αριθμός σειράς ή η ημερομηνία αγοράς.
8. Η εγγύηση δεν καλύπτει:
  - Επισκευές, μετατροπές ή καθαρισμούς που έλαβαν χώρα σε κέντρο service μη εξουσιοδοτημένο από την BSH Ελλάς ABE
  - Λάθος χρήση, υπερβολική χρήση, χειρισμό ή λειτουργία του προϊόντος κατά τρόπο μη σύμφωνο με τις οδηγίες που περιέχονται στα εγχειρίδια χρήσης και/ή στα σχετικά έγγραφα χρήσης, συμπεριλαμβανομένων της πλημμελούς φύλαξης της συσκευής , της πτώσης της συσκευής κλπ.
  - Προϊόντα με δυσανάγνωστο αριθμό σειράς.
  - Ζημιές που προκαλούνται ενδεικτικά από αστραπές, νερό ή υγρασία, φωτιά, πόλεμο, δημόσιες αναταραχές, λάθος τάσεις του δικτύου παροχής ρεύματος, ή οποιοδήποτε λόγο που είναι πέραν από τον έλεγχο του κατασκευαστή ή του εξουσιοδοτημένου συνεργείου.
9. Η εγγύηση που προσφέρεται παύει να ισχύει εφόσον η κυριότητα της συσκευής μεταβιβαστεί σε τρίτο πρόσωπο από τον αρχικό αγοραστή το όνομα του οποίου αναγράφεται στο παραστατικό αγοράς της συσκευής.
10. Αντικατάσταση της συσκευής γίνεται μόνο εφόσον δεν είναι δυνατή η επιδιόρθωση της κατόπιν πιστοποίησης της αδυναμίας επισκευής από το Εξουσιοδοτημένο Σέρβις ( η το εξουσιοδοτημένο συνεργείο) της BSH Ελλάς ABE
11. Η κάθε επισκευή ή η αντικατάσταση ελαττωματικού μέρους δεν παρατείνει τον χρόνο εγγύησης του προϊόντος.
12. Εξαρτήματα και υλικά που αντικαθιστώνται κατά τη διάρκεια της εγγύησης επιστρέφονται στο συνεργείο.

BOSCH

**Πανελλήνιο τηλέφωνο εξυπηρέτησης πελατών:**

18182 (αστική χρέωση για τα μεγάλα αστικά κέντρα)

**Εξυπηρέτηση πελατών:**

Αθήνα: 17ο χλμ Εθνικής οδού Αθηνών - Λαμίας & Ποταμού 20, Κηφισιά

Θεσσαλονίκη: Χάλκης - Πατριαρχικό Πυλαίας, 57001, Θέρμη

Πάτρα: Χαράλαμψη & Ερενστρώλε

Κρήτη: Εθνικής Αντιστάσεως 23 & Καλαμά, Ηράκλειο

Κύπρος: Αρχ. Μακαρίου Γ' 39, Έγκωμη - Λευκωσία - Παγκύπριο τηλ.: 77778007



**Bosch Çağrı  
Merkezi**

**444 6 333**  
7/24 hizmetinizde



**BOSCH**

(Sabit telefonlardan veya cep telefonlarından alan kodu çevirmeden)

Sabit telefonlardan yapılan aramalarda kullanmakta olduğunuz tarife üzerinden, cep telefonu ile yapılan aramalarda ise kayıtlı olduğunuz GSM operatörünün tarifesi üzerinden ücretlendirme yapılmaktadır.

## Yazılı başvurular için adresimiz

BSH Ev Aletleri Sanayi ve Ticaret AŞ

Fatih Sultan Mehmet Mah. Balkan Cad. No: 51 Ümraniye 34771 - İstanbul

**Bosch'u tercih ettiğiniz için teşekkür eder, ürününüzü iyi günlerde kullanmanızı dileriz.**



### KÜÇÜK EV ALETLERİ GARANTİ BELGESİ

- Cihazınızın kullanma kılavuzunda gösterildiği şekilde kullanılması ve yetkili kıldığımız teknik servis elemanları dışındaki şahıslar tarafından bakım, onarım veya başka bir nedenle müdahale edilmiş olması şartıyla bütün parçaları dahil olmak üzere tamamen malzeme, işçilik ve üretim hatalarına karşı **2 (İKİ) YIL SÜRE İLE GARANTİ EDİLMİŞTİR.**
- Bu garanti belgesinde yer alan şartlar, Türkiye'de satılan ürünler için geçerlidir.
- Arızaların giderilmesi konusunda uygulanacak teknik yöntemlerin tespiti ile değiştirilecek parçaların saptanması tamamen firmamız aittir.
- Malın tesliminden sonraki yükleme, boşaltma ve sevkiyat anında meydana gelecek arızalar garanti kapsamı dışındadır.
- Kullanma hatalarından meydana gelen hasar, arıza ve bilgilendirme hizmetleri garanti kapsamı dışındadır.
- Voltaj düşüklüğü veya fazlalığı, hatalı elektrik tesisatı, ürün etiketinde yazılı voltajdan farklı voltajda kullanma nedenlerinden meydana gelen hasar ve arızalar garanti kapsamı dışındadır.
- Doğal afetler (Deprem -Sel baskını v.b.) yangın ve yıldırım düşmesinden meydana gelecek arızalar ve hasarlar garanti kapsamı dışındadır.
- Belge üzerine tahrifat yapıldığı, cihazın üzerindeki orijinal seri numarası kaldırıldığı veya tahrifat yapıldığı takdirde garanti geçersizdir.

#### GARANTİ ŞARTLARI

- Garanti süresi, malın teslim tarihinden itibaren başlar ve 2 yıldır.
- Malın bütün parçaları dahil olmak üzere tamamı garantisini kapsamındadır.
- Malın ayıplı olduğunun anlaşılması durumunda tüketici, 6502 sayılı Tüketicinin Korunması Hakkında Kanununun 11 inci maddesinde yer alan;

a- Sözleşmeden dönme,

b- Satış bedelinden indirim isteme,

c- Ücretsiz onarılmasını isteme,

d- Satılmanın ayıpsız bir misli ile değiştirilmesini isteme, haklarından birini kullanabilir.

- Tüketicinin bu haklarından ücretsiz onarım hakkını seçmesi durumunda satıcı; işçilik masrafı, değiştirilen parça bedeli ya da başka herhangi bir ad altında hiçbir ücret talep etmeksizin malın onarımını yapmak veya yaptırmakla yükümlüdür.

Tüketici ücretsiz onarım hakkını üretici veya ithalatçıya karşı da kullanabilir. Satıcı, üretici ve ithalatçı tüketicinin bu hakkını kullanmasından müteselsilen sorumludur.

- Tüketicinin, ücretsiz onarım hakkını kullanması halinde malın;

- Garanti süresi içinde tekrar arızalanması,
- Tamiri için gereken azami sürenin aşılması,
- Tamirinin mümkün olmadığının, yetkili servis istasyonu, satıcı, üretici veya ithalatçı tarafından bir raporla belirlenmesi durumlarında;

tüketici malın bedel iadesini, ayıp oranında bedel indirimini veya

imkan varsa malın ayıpsız misli ile değiştirilmesini satıcıdan talep edilir.

Satıcı, tüketicinin talebini reddedemez. Bu talebin yerine getirilmemesi

durumunda satıcı, üreticive ithalatçı müteselsilen sorumludur.

- Malın tamir süresi 20 iş gününü geçemez. Bu süre, garanti süresi içerisinde mala ilişkin arızanın Yetkili Servis İstasyonuna veya satıcıya bildirim tarihi, garanti süresi dışında ise malın Yetkili Servis İstasyonuna teslim tarihinden itibaren başlar. Malın arızasının 10 iş günü içerisinde giderilememesi halinde, üretici veya ithalatçı, malın tamiri tamamlanuncaya kadar benzer özelliklere sahip başka bir malı tüketicinin kullanımına tahsis etmek zorundadır. Malın garanti süresi içerisinde arızalanması durumunda, tamirde geçen süre garanti süresine eklenir.

Malın kullanım kılavuzunda yer alan hususlara aykırı kullanılmasından

kaynaklanan arızalar garanti kapsamı dışındadır.

- Tüketici, garantiden doğan haklarının kullanılmasına ile ilgili olarak çıkabilecek uyuşmazlıklarda yerleşim yerinin bulunduğu veya tüketici işleminin yapıldığı yerdeki Tüketici Hakem Heyetine veya Tüketici Mahkemesine başvurabilir.

- Satıcı tarafından bu Garanti Belgesinin verilmişse durumunda, tüketici Gümrük ve Ticaret Bakanlığı Tüketicinin Korunması ve Piyasa Gözetimi Genel Müdürlüğüne başvurabilir.

**Bu ürün Bosch için BSH Ev Aletleri San. ve Tic. A.Ş. tarafından imal/ithal edilmektedir.**

#### BSH EV ALETLERİ SAN. VE TİC. A.Ş.

Fatih Sultan Mehmet Mah. Balkan Cad. No: 51 Ümraniye 34771 - İstanbul  
Tel.: (0216) 528 90 00 Faks: (0216) 528 91 88

Marka	Ürün İsmi
Bosch	Kahve Makinası
Bosch	Dilim Kesici
Bosch	EkmeK Kızartma Mak.
Bosch	Su Isıtıcı (Kettle)
Bosch	Mikser
Bosch	Mutfak Robotu
Bosch	Kahve Değİrmeni
Bosch	Tost Makinası
Bosch	Kıyma Makinası
Bosch	Saç Kurutma Mak.
Bosch	Baskül
Bosch	Şarjlı El Süpürgesi
Bosch	Ütü
Bosch	Blender
Bosch	Saç Şekillendirme cihazı
Bosch	Meyva Sıkacağı
Bosch	Meyva ve Sebze Sıkacağı
Bosch	Masaj Aletleri



## Değerli Müşterimiz

Bosch Çağrı Merkezi 444 6 333 no.lu telefon numarası ile, 7 gün 24 saat hizmet vermektedir. Doğrudan bu numarayı çevirerek satış öncesi ve satış sonrası hizmetlerimizden faydalanabilirsiniz.

Bosch Çağrı Merkezimize ayrıca [www.bosch-home.com/tr](http://www.bosch-home.com/tr) adresindeki Müşteri Hizmetleri bölümünde bulunan Müşteri Hizmetleri Formunu doldurarak ya da 0216 528 91 88 no.lu telefona faks çekerek de ulaşabilirsiniz.

Yetkili Servis listemize aşağıda yazılı internet adreslerinden veya çağrı merkezi numaramızdan ulaşabilirsiniz.

[www.bosch-home.com/tr](http://www.bosch-home.com/tr)

[www.bosch-yetkiliservisi.com](http://www.bosch-yetkiliservisi.com)

### Aşağıda yer alan konularda yardımcı olmanızı rica ederiz.

1. Cihazınızı kullanma kılavuzunda belirtilen hususlara göre kullanmaya özen gösteriniz.
2. Ürünüze ilgili hizmet talebiniz olduğunda yukarıda yazılı telefonlardan Çağrı Merkezimizi arayınız.
3. Hizmet için gelen teknisyene "BOSCH YETKİLİ SERVİS" kimlik kartını sorunuz. Bu kimlik kartı, 18 yaşından küçük elemanlara verilmemektedir.
4. Yetkili servisimiz, cihazınızda yapılan herhangi bir işlemden sonra size servis fişini düzenleyip vermek zorundadır. Bu servis fişini mutlaka isteyiniz ve kesinlikle saklayınız.



## DİKKAT

Garanti süresinin anlaşmazlık durumunda fatura tarihi esas alınacağından bu belge ile birlikte faturanın veya okunaklı fotokopisinin saklanması gereklidir.

## ÜRETİCİ VEYA İTHALATÇI FİRMANIN SATICI FİRMANIN

Ünvanı : BSH Ev Aletleri Sanayi ve Ticaret A.Ş. Ünvanı : .....

Adresi : FSM Mh. Balkan Cd. No.51, Adresi : .....

Ümraniye 34771 İstanbul Telefonu : .....

Telefonu : 0216 528 90 00 Pbx Faks : .....

Faks : 0216 528 91 88 E-posta : .....

E-posta : boschcagrimerkezi@bshg.com Fatura Tarih ve sayısı : .....

Yetkilinin imzası :  Teslim Tarihi ve yeri : .....

Yetkilinin imzası : .....

Firmanın Kaşesi:

BSH Ev Aletleri Sanayi ve Ticaret A.Ş.

Firmanın Kaşesi : .....

## MALIN

Cinsi : KÜÇÜK EV ALETLERİ .....

Markası : BOSCH .....

Modeli : .....

Garanti Süresi : 2 YIL .....

Azami tamir süresi : 20 İŞ GÜNÜ .....

Bandrol ve Seri No. : .....

**Информация о бытовой технике, произведенной\* под контролем концерна  
БСХ Хаусгерете ГмБХ, Карл-Верн-Штр. 34, 81739 Мюнхен, Германия  
в соответствии с требованиями Федерального Закона РФ от 23 ноября 2009 г.  
№ 261-ФЗ, законодательства о техническом регулировании  
и законодательства о защите прав потребителей Российской Федерации**

**Продукция: пылесосы**

**Товарный знак: Bosch**

**ВНИМАНИЕ!** Ассортимент продукции постоянно обновляется. Технические характеристики продукции, в том числе энергоэффективности, постоянно совершенствуются. Продукция регулярно проходит обязательную процедуру подтверждения соответствия согласно действующему законодательству. Информацию о реквизитах актуальных сертификатов соответствия и сроках их действия, актуальную информацию о классе и характеристиках энергоэффективности продукции, информацию об актуальном ассортименте продукции можно получить у организации, выполняющей функции иностранного изготовителя на территории Российской Федерации ООО «БСХ Бытовые Приборы», 198515, Санкт-Петербург, г. Петергоф, ул. Карла Сименса, д.1 лит. А, филиал в г. Москва, 119071, ул. Малая Калужская, д.15, телефон (495) 737-2777, факс (495) 737-2798.

Компания ООО «БСХ Бытовые Приборы», 198515, Санкт-Петербург, г. Петергоф, ул. Карла Сименса, д.1 лит. А, филиал в г. Москва, 119071, ул. Малая Калужская, д.15, телефон (495) 737-2777, факс (495) 737-2798 осуществляет свою деятельность по подтверждению соответствия продукции от имени производителя на единой таможенной территории Таможенного союза в соответствии с действующими Техническими регламентами, в качестве уполномоченного Изготовителем лица, а также выполняет требования, предусмотренные Законом РФ №184-ФЗ «О техническом регулировании» для лица, выполняющего функции иностранного изготовителя на территории Российской Федерации.

Импортером в Российскую Федерацию продукции, сертифицированной в качестве серийно производимой, является ООО «БСХ Бытовые Приборы», 198515, Санкт-Петербург, г. Петергоф, ул. Карла Сименса, д.1 лит. А, филиал в г. Москва, 119071, ул. Малая Калужская, д.15, телефон (495) 737-2777.

Организацией, указываемой на продукции в целях идентификации продукции и осуществляющей первичное размещение продукции на рынке Европейского союза, является Роберт Бош Хаусгерете ГмБХ Карл-Верн-Штр. 34, 81739 Мюнхен, Германия (Robert Bosch Hausgeräte GmbH, Carl-Wery-Str. 34, 81739 München, Germany).

Юридическим лицом (изготовителем), осуществляющим от своего имени изготовление продукции и ответственным за ее соответствие требованиям применимых технических регламентов Таможенного союза, является БСХ Хаусгерете ГмБХ, Карл-Верн-Штр. 34, 81739 Мюнхен, Германия (BSH Hausgeräte GmbH, Carl-Wery-Str. 34, 81739 München, Germany).

При перевозке, погрузке, разгрузке и хранении продукции следует руководствоваться, помимо изложенных в инструкции по эксплуатации, следующими требованиями:

- запрещается подвергать продукцию существенным механическим нагрузкам, которые могут привести к повреждению продукции и/или нарушению ее упаковки;
- необходимо избегать попадания на упаковку продукции воды и других жидкостей.

Перед перевозкой или передачей на хранение бытшей в эксплуатации продукции при отрицательной температуре необходимо убедиться в отсутствии в продукции воды.

Продукция предназначена к использованию в условиях температуры выше 0°С и относительной влажности, не превышающей 93%.

Перед началом эксплуатации продукции, длительное время находившейся под воздействием отрицательной температуры, необходимо выдержать ее в условиях комнатной температуры несколько часов.

Правила реализации продукции определяются предприятиями розничной торговли в соответствии с требованиями действующего законодательства.

Указания по утилизации продукции содержатся в инструкции по эксплуатации и могут быть уточнены у муниципальных органов исполнительной власти.

Для продукции, реализованной изготовителем в течение срока действия сертификата соответствия, этот сертификат действителен при ее поставке, продаже и использовании (применении) в течение срока службы, установленного в соответствии со статьей 18 Закона РФ о защите прав потребителей. Срок службы на продукцию указан производителем в листовке «Информация изготовителя о гарантийном и сервисном обслуживании».

Продукция может быть идентифицирована по модельному обозначению (поле «E-Nr.»), апробационному типу (поле «Тур») и товарному знаку Bosch, нанесенным на продукцию, упаковку и (или) содержащихся в сопроводительной документации.

В состав эксплуатационных документов, предусмотренных изготовителем для продукции, могут входить настоящая информация, инструкция (руководство) по эксплуатации, информация об условиях гарантийного и сервисного обслуживания.

Маркирование продукции осуществляется изготовителем на типовой табличке прибора, на упаковочной этикетке, непосредственно на упаковке прибора, а также может производиться иными способами, обеспечивающими доступное и наглядное представление информации о приборе в местах продаж.



Продукция, которая прошла процедуру подтверждения соответствия согласно требованиям Технических Регламентов Таможенного Союза, маркируется единым знаком обращения продукции на рынке государств – членов Таможенного союза.

Продукция соответствует следующим техническим регламентам Таможенного союза:

- ТР ТС 020/2011 Электромагнитная совместимость технических средств
- ТР ТС 004/2011 О безопасности низковольтного оборудования

Эксплуатационные документы на продукцию выполняются на русском языке. Эксплуатационные документы на государственных языках государств – членов Таможенного союза, отличных от русского, при наличии соответствующих требований в законодательстве можно безвозмездно получить у торгующей организации-резидента соответствующего государства – члена Таможенного союза.

Информация о комплектации продукции представлена в торговых залах, может быть запрошена по телефону бесплатной «горячей линии» (800) 200-2961, а также доступна в интернете на сайте производителя <http://www.bosch-bt.ru>

\* 09.02.2015 БСХ Бош унд Сименс Хаусгерете ГмБХ, Карл-Верн-Штр. 34, 81739 Мюнхен, Германия, переименована в компанию БСХ Хаусгерете ГмБХ, Карл-Верн-Штр. 34, 81739 Мюнхен, Германия.

Модель	Апробационный тип	Сертификат соответствия			Страна-изготовитель
		Регистрационный номер	Дата выдачи	Действует до	
BCN6ATH18	VCAS010V18	C-DE.АЯ46.В.62771	14.03.2014	13.03.2019	Китай
BCN6ATH25	VCAS010V25	C-DE.АЯ46.В.62771	14.03.2014	13.03.2019	Китай
BCN6ATH25K	VCAS010V25	C-DE.АЯ46.В.62771	14.03.2014	13.03.2019	Китай
BGL32000	VBBS22Z4V0	C-DE.АЯ46.В.73018	29.12.2015	28.12.2020	Германия
BGL32003	VBBS22Z4V0	C-DE.АЯ46.В.73018	29.12.2015	28.12.2020	Германия
BGL32500	VBBS25Z4V0	C-DE.АЯ46.В.59088	19.07.2013	18.07.2018	Германия
BGL35MOV14	VBBS22Z35M	C-DE.АЯ46.В.61148	13.12.2013	12.12.2018	Германия
BGL35MOV15	VBBS22Z35M	C-DE.АЯ46.В.61148	13.12.2013	12.12.2018	Германия
BGL35MOV16	VBBS22Z35M	C-DE.АЯ46.В.61148	13.12.2013	12.12.2018	Германия
BGL35MOV40	VBBS22Z35M	C-DE.АЯ46.В.61148	13.12.2013	12.12.2018	Германия
BGL35SPORT	VBBS25Z35M	C-DE.АЯ46.В.61148	13.12.2013	12.12.2018	Германия
BGL42130	VBBS22Z4V0	C-DE.АЯ46.В.73018	29.12.2015	28.12.2020	Германия
BGL42455	VBBS25Z4V0	C-DE.АЯ46.В.59088	19.07.2013	18.07.2018	Германия
BGL42530	VBBS25Z4V0	C-DE.АЯ46.В.59088	19.07.2013	18.07.2018	Германия
BGN21700	VBBS18Z2V0	C-DE.АЯ46.В.73018	29.12.2015	28.12.2020	Германия
BGN21702	VBBS18Z2V0	C-DE.АЯ46.В.73018	29.12.2015	28.12.2020	Германия
BGN21800	VBBS18Z2V0	C-DE.АЯ46.В.73018	29.12.2015	28.12.2020	Германия
BGS11700	VIBS22X2V0	C-DE.АЯ46.В.63710	27.05.2014	26.05.2019	Турция
BGS11702	VIBS22X2V0	C-DE.АЯ46.В.63710	27.05.2014	26.05.2019	Турция
BGS11703	VIBS22X2V0	C-DE.АЯ46.В.63710	27.05.2014	26.05.2019	Турция
BGS21830	VIBS22X2V0	C-DE.АЯ46.В.63710	27.05.2014	26.05.2019	Турция
BGS21832	VIBS22X2V0	C-DE.АЯ46.В.63710	27.05.2014	26.05.2019	Турция
BGS21833	VIBS22X2V0	C-DE.АЯ46.В.63710	27.05.2014	26.05.2019	Турция
BGS31800	VIBS22X4V0	C-DE.АЯ46.В.59123	23.07.2013	22.07.2018	Турция
BGS42230	VIBS22X4V0	C-DE.АЯ46.В.59123	23.07.2013	22.07.2018	Турция
BGS42234	VIBS22X4V0	C-DE.АЯ46.В.59123	23.07.2013	22.07.2018	Турция
BGS42242	VIBS22X4V0	C-DE.АЯ46.В.59123	23.07.2013	22.07.2018	Турция
BGS4GOLD	VIBS18X4V0	C-DE.АЯ46.В.59123	23.07.2013	22.07.2018	Турция
BGS52530	VCBS25X5V0	C-DE.АЯ46.В.59123	23.07.2013	22.07.2018	Китай
BGS5ZOO01	VCBS22X5V0	C-DE.АЯ46.В.59123	23.07.2013	22.07.2018	Китай
BGS62530	VCBS25X6V0	C-DE.АЯ46.В.59123	23.07.2013	22.07.2018	Китай
BSA2680	VBBS550V20	C-DE.АЯ46.В.73018	29.12.2015	28.12.2020	Германия
BSB2884	BS55	C-DE.АЯ46.В.73018	29.12.2015	28.12.2020	Германия
BSB2982	BS55	C-DE.АЯ46.В.73018	29.12.2015	28.12.2020	Германия
BSG61800RU	VBBS600V00	C-DE.АЯ46.В.73018	29.12.2015	28.12.2020	Германия
BSG62185	VBBS600V02	C-DE.АЯ46.В.62867	20.03.2014	19.03.2019	Германия
BSG62186	VBBS600V02	C-DE.АЯ46.В.61148	13.12.2013	12.12.2018	Германия
BSGL2MOV30	VBBS550V20	C-DE.АЯ46.В.73018	29.12.2015	28.12.2020	Германия
BSGL2MOV31	VBBS550V20	C-DE.АЯ46.В.73018	29.12.2015	28.12.2020	Германия
BSGL32180	VBBS600V02	C-DE.АЯ46.В.61148	13.12.2013	12.12.2018	Германия
BSGL32383	VBBS625V00	C-DE.АЯ46.В.61148	13.12.2013	12.12.2018	Германия
BSGL52531	VBBS25Z5V0	C-DE.АЯ46.В.61148	13.12.2013	12.12.2018	Германия
BSM1805RU	VCBS118V00	C-DE.АЯ46.В.73018	29.12.2015	28.12.2020	Китай
BSN1701RU	VCBS118V00	C-DE.АЯ46.В.73018	29.12.2015	28.12.2020	Китай
BSN2100RU	VCBS122V00	C-DE.АЯ46.В.73018	29.12.2015	28.12.2020	Китай

# Информация изготовителя о гарантийном и сервисном обслуживании

1. Изделие \_\_\_\_\_

2. Модель \_\_\_\_\_

Пункты 1-2 заполняются только в случае, если эти данные не содержатся в документах о покупке изделия (кассовый чек/и/или товарный чек, товарная накладная).

3. Данная информация распространяется на малые бытовые приборы товарного знака Bosch: кофеварки, кофемолки, весы, кухонные комбайны, миксеры, пылесосы, резки, тостеры, утюги, фены, распылители для волос, электроочаги, соковыжималки, измельчители, блендеры, гладильные доски, ванночки, наполные весы и аналогичные им изделия.

**EAC** 4. Уважаемые дамы и господа, сообщаем Вам, что подтверждение соответствия нашей продукции европейскому стандарту EN 60335-1, подтверждающее осуществление процедуры сертификации, осуществляется в форме обязательного подтверждения соответствия наших приборов, в том числе информации об обязательном подтверждении соответствия наших приборов, в том числе данные о номере сертификата соответствия Декларации о соответствии) и сроке его (ее) действия. Вы можете получить в ООО «БСХ Бытовые Приборы».

Наша продукция производится под контролем транснациональной корпорации «БСХ Хаустерге С.мбХ», адрес штаб-квартиры: 81739 Мюнхен, Карлсбергштрассе 34, Германия (BSH Hausgeräte GmbH), адрес штаб-квартиры: 73473 Бад-Меринген, Карлсбергштрассе 34, Германия. Организация, выполняющая функции независимого изготовителя, уполномоченной изготовителем на основании договора с ним, является ООО «БСХ Бытовые Приборы», 198515, Санкт-Петербург, г. Петергоф, ул. Карла Сименса, д.1 лит. А, филиал в г. Москва, 119071, ул. Малая Калужская, д.15, телефон (495) 737-2777, факс (495) 737-2798.

5. Обязательные сведения о технических характеристиках прибора приведены на типовой табличке прибора или на его этикетке и/или в сопроводительной документации.

## 6. Аксессуары и средства по уходу

Для безупречного функционирования Вашей техники и ухода за ней производитель рекомендует использовать только оригинальные аксессуары и средства по уходу. Оригинальные аксессуары разработаны производителем, они идеально подходят именно для Вашего прибора. Оригинальные аксессуары и средства по уходу соответствуют самым высоким требованиям качества товарного знака Bosch, они проходят заводские испытания для обеспечения максимальной надежности в работе. Во всем вопросе, связанном с аксессуарами и средствами по уходу для Вашей бытовой техники, Вы можете обратиться в авторизованные сервисные центры, перечисленные на обороте.

## 7. Гарантия изготовителя

Фирма изготовитель предоставляет на приобретенный Вами в Российской Федерации бытовой прибор гарантию в соответствии с действующим законодательством РФ сроком 1 год. На приобретенный в Республике Беларусь бытовой прибор, к которому при покупке был выдан гарантийный талон, действуют гарантийные условия, не противоречащие законодательству Республики Беларусь.

## Прием заявок на ремонт (круглосуточно)

в г. Москве:

в г. Санкт-Петербурге:

☎ (495) 737-2961

☎ (812) 449-3161

Адреса и телефоны авторизованных сервисных центров приведены на обороте, а также в интернете: <http://www.bosch-home.com/ru/> в разделе Сервис.

Рекомендуем Вам пользоваться услугами только авторизованных сервисных центров. Оригинальные аксессуары и средства по уходу для бытовой техники Bosch Вы можете приобрести в нашем фирменном интернет-магазине: [www.bosch-home.com/ru/store](http://www.bosch-home.com/ru/store). С условиями заказа, оплаты и доставки Вы можете ознакомиться на сайте.

## 8. Важная информация для потребителей

Данный прибор предназначен для использования исключительно для личных, семейных, домашних и иных нужд, не связанных с осуществлением предпринимательской деятельности, либо удовлетворением бытовых потребностей в офисе предприятия, учреждения или организации. Использование прибора в целях, отличных от вышеуказанных, является нарушением правил надлежащей эксплуатации прибора.

Наличие фирменной заводской типовой таблички на приборе обязательно! Пожалуйста, убедитесь в ее наличии и сохраните ее на приборе в течение всего срока службы прибора. Удаление таблички ведет к обезличиванию прибора и к возможным нарушениям правил его эксплуатации.

Изготовитель не несет ответственность за недостатки в приборе, если сервисной службой будет выявлена транспортная поврежденность, повреждения третьих лиц, неправоподобной сборки (пожара, природной катастрофы и т.п.), попадания бытовых насасомых и грызунов, воздействия иных посторонних факторов, а также отсутствие существенных нарушений технических требований, оговоренных в инструкции по эксплуатации, в том числе неустойчивости параметров электросети, установленных ГОСТ 32144-2013.

Для подтверждения даты покупки прибора при гарантийном ремонте или предоставлении иных предусмотренных законом требований убедительно просим Вас сохранять документ о покупке прибора (кассовый чек/и/или товарный чек/и/или накладная) и документацию (руководство по эксплуатации, правила пользования), поможет избежать проблем в эксплуатации прибора и его обслуживании.

Неисправные улуы прибора в гарантийный период бесплатно ремонтируются или заменяются новыми. Решение вопроса о целесообразности их замены или ремонта остается за службами сервиса.

## 9. Информационная о сервисе

В период и после истечения гарантийного срока наша Служба Сервиса, а также мастерские наших партнеров всегда готовы предложить Вам свои услуги. Список адресов уполномоченных изготовителей авторизованных сервисных центров находится на обороте.

Срок службы бытовой техники составляет 2 года. Срок службы кухонных комбайнов, весов составляет 5 лет. Срок службы изделия числится с даты его покупки, либо при невозможности ее определения, с даты изготовления изделия, нанесенной на типовую табличку изделия. В соответствии со стандартом изготовителя дата изготовления маркируется FD ГГММ, где ГГ – год изготовления минус 1920, а ММ – месяц изготовления. Для определения года изготовления прибора необходимо к 1920 прибавить число ГГ.



**BOSCH**

Разработано для жизни







# Garantiebedingungen DEUTSCHLAND (DE)

Die nachstehenden Bedingungen, die Voraussetzungen und Umfang unserer Garantieleistung beschreiben, lassen die Gewährleistungsverpflichtungen des Verkäufers aus dem Kaufvertrag mit dem Endabnehmer unberührt.

Für dieses Gerät leisten wir Garantie gemäß nachstehenden Bedingungen:

1. Wir beheben unentgeltlich nach Maßgabe der folgenden Bedingungen (Nr. 2 - 6) Mängel am Gerät, die nachweislich auf einem Material- und/ oder Herstellungsfehler beruhen, wenn sie uns unverzüglich nach Feststellung und innerhalb von 24 Monaten nach Lieferung an den Erstendabnehmer gemeldet werden. Zeigt sich der Mangel innerhalb von 6 Monaten ab Lieferung, wird vermutet, dass es sich um einen Material- oder Herstellungsfehler handelt.

2. Die Garantie erstreckt sich nicht auf leicht zerbrechliche Teile wie z.B. Glas oder Kunststoff bzw. Glühlampen.

Eine Garantiepflicht wird nicht ausgelöst durch geringfügige Abweichungen von der Soll-Beschaffenheit, die für Wert und Gebrauchstauglichkeit des Gerätes unerheblich sind, oder durch Schäden aus chemischen und elektrochemischen Einwirkungen von Wasser, sowie allgemein aus anomalen Umweltbedingungen oder sachfremden Betriebsbedingungen oder wenn das Gerät sonst mit ungeeigneten Stoffen in Berührung gekommen ist. Ebenso kann keine Garantie übernommen werden, wenn die Mängel am Gerät auf Transportschäden, die nicht von uns zu vertreten sind, nicht fachgerechte Installation und Montage, Fehlgebrauch, eine nicht haushaltsübliche Nutzung, mangelnde Pflege oder Nichtbeachtung von Bedienungs- oder Montagehinweisen zurückzuführen sind.

Der Garantieanspruch erlischt, wenn Reparaturen oder Eingriffe von Personen vorgenommen werden, die hierzu von uns nicht ermächtigt sind, oder wenn unsere Geräte mit Ersatzteilen, Ergänzungs- oder Zubehörteilen versehen werden, die keine Originalteile sind und dadurch ein Defekt verursacht wird.

3. Die Garantieleistung erfolgt in der Weise, dass mangelhafte Teile nach unserer Wahl unentgeltlich instandgesetzt oder durch einwandfreie Teile ersetzt werden.

Geräte, die zumutbar (z.B. im PKW) transportiert werden können, und für die unter Bezugnahme auf diese Garantie eine Garantieleistung beansprucht wird, sind unserer nächstgelegenen Kundendienststelle oder unserem Vertragskundendienst zu übergeben oder zuzusenden. Instandsetzungen am Aufstellungsort können nur für stationär betriebene (feststehende) Geräte verlangt werden.

Es ist jeweils der Kaufbeleg mit Kauf- und/oder Lieferdatum vorzulegen. Ersetzte Teile gehen in unser Eigentum über.

4. Sofern die Nachbesserung von uns abgelehnt wird oder fehlschlägt, wird innerhalb der oben genannten Garantiezeit auf Wunsch des Endabnehmers kostenfrei gleichwertiger Ersatz geliefert.

5. Garantieleistungen bewirken weder eine Verlängerung der Garantiefrist, noch setzen sie eine neue Garantiefrist in Lauf. Die Garantiefrist für eingebaute Ersatzteile endet mit der Garantiefrist für das ganze Gerät.

6. Weitergehende oder andere Ansprüche, insbesondere solche auf Ersatz außerhalb des Gerätes entstandener Schäden sind - soweit eine Haftung nicht zwingend gesetzlich angeordnet ist - ausgeschlossen.

Diese Garantiebedingungen gelten für in Deutschland gekaufte Geräte. Werden Geräte ins Ausland verbracht, die die technischen Voraussetzungen (z.B. Spannung, Frequenz, Gasarten, etc.) für das entsprechende Land aufweisen und die für die jeweiligen Klima- und Umweltbedingungen geeignet sind, gelten diese Garantiebedingungen auch, soweit wir in dem entsprechenden Land ein Kundendienstnetz haben. Für im Ausland gekaufte Geräte gelten die von unserer jeweils zuständigen Landesvertretung herausgegebenen Garantiebedingungen. Diese können Sie über Ihren Fachhändler, bei dem Sie das Gerät gekauft haben, oder direkt bei unserer Landesvertretung anfordern.

## **Beachten Sie unser weiteres Kundendienst-Angebot:**

Auch nach Ablauf der Garantie stehen Ihnen unser Werkskundendienst und unsere Servicepartner zur Verfügung.

**Robert Bosch Hausgeräte GmbH**  
Carl-Wery-Str. 34 / 81739 München // Germany

Für Produktinformationen sowie Anwendungs- und Bedienungsfragen aus Deutschland:

**Bosch-Infoteam**

(Mo-Fr: 8.00-18.00 Uhr erreichbar)

**Tel.: 0911 70 440 040** oder unter  
**bosch-infoteam@bshg.com**