

⚡ Beratung und Reparaturauftrag bei Störungen
 D 0911 70 440 040
 A 0810 550 511
 CH 0848 840 040
 Die Kontaktdaten aller Länder finden Sie im beiliegenden Kundendienst-Verzeichnis.

Robert Bosch Hausgeräte GmbH
 Carl-Wery-Straße 34
 81739 München, GERMANY
 www.bosch-home.com



8001032997



Register your new Bosch now:
www.bosch-home.com/welcome



**BGB2.../BGL2.../BGN2...
 BGB1.../BGL1.../BGN1...**



de	Gebrauchsanleitung	sv	Bruksanvisning	hu	Használati utasítás
en	Instruction manual	fi	Käyttöohje	kk	Қолдану туралы нұсқаулар
fr	Mode d'emploi	es	Instrucciones de uso	uk	Інструкція з експлуатації
it	Istruzioni per l'uso	pt	Instruções de serviço	ru	Інструкція по експлуатації
nl	Gebruiksaanwijzing	el	Οδηγίες χρήσης	ro	Instrucțiunile de utilizare
da	Brugsanvisning	tr	Kullanım kılavuzu	ar	إرشادات الاستخدام
no	Bruksanvisning	pl	Instrukcja obsługi		



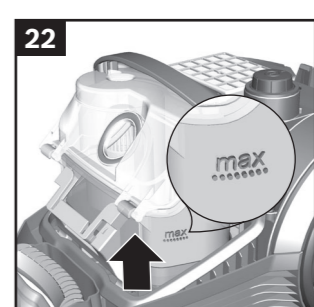
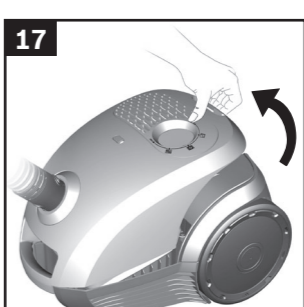
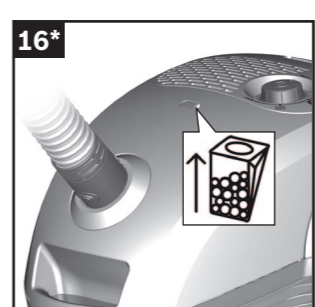
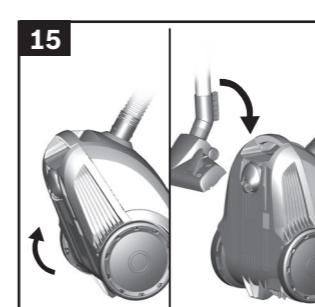
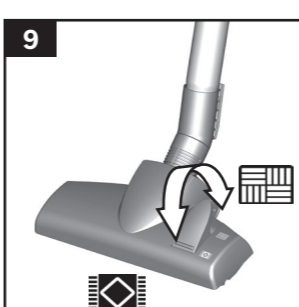
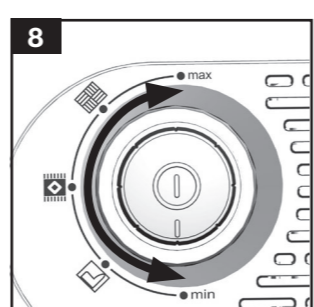
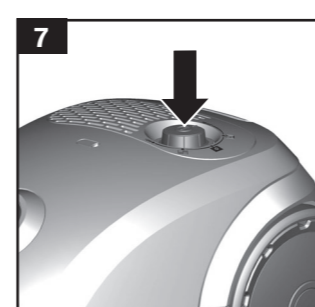
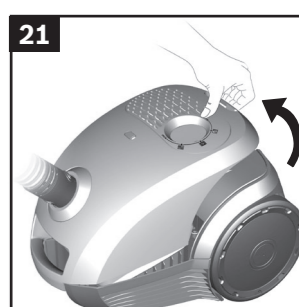
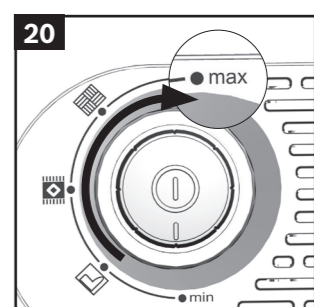
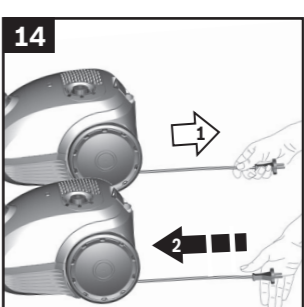
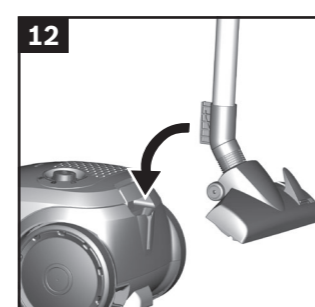
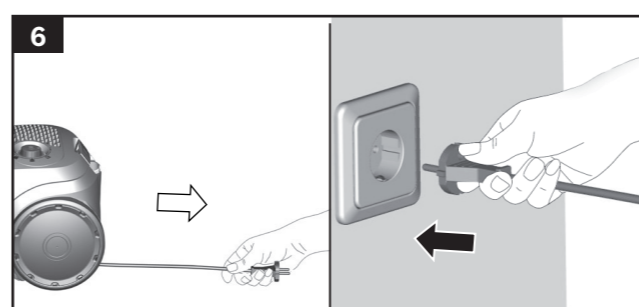
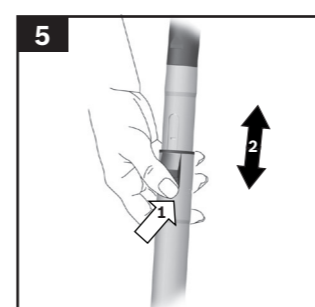
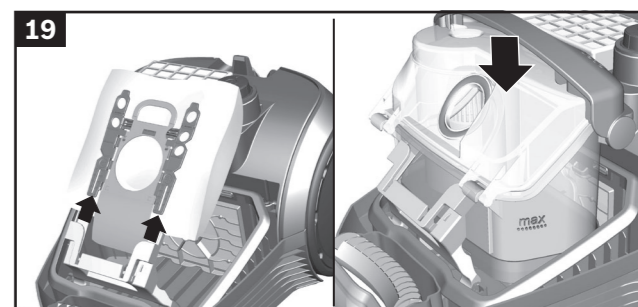
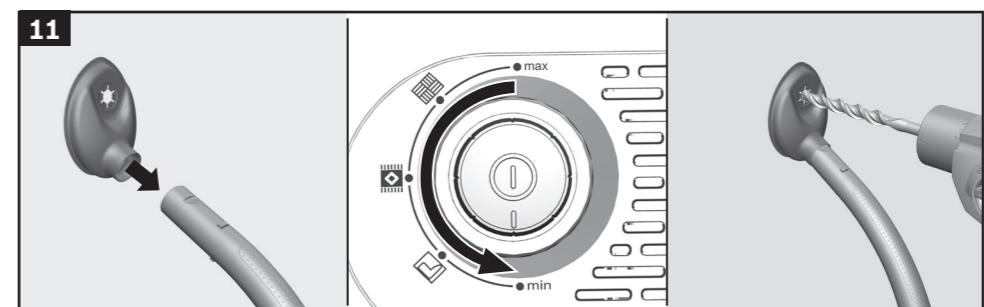
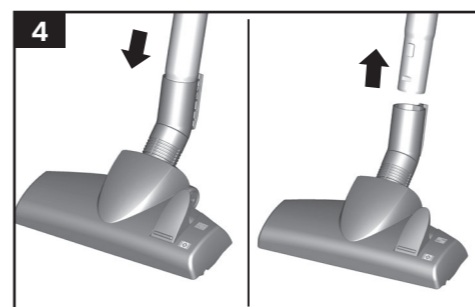
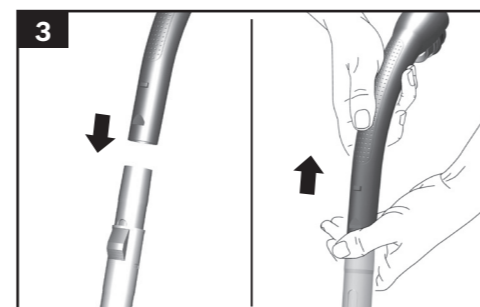
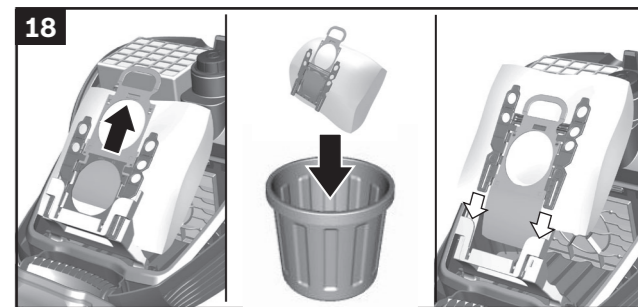
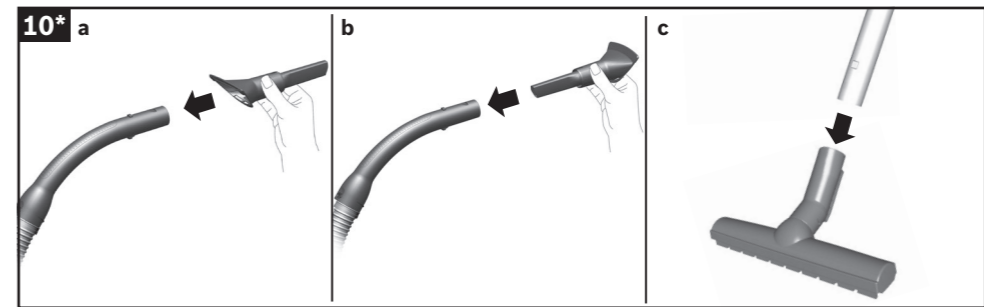
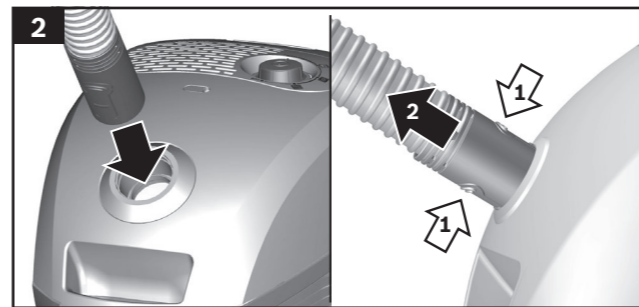
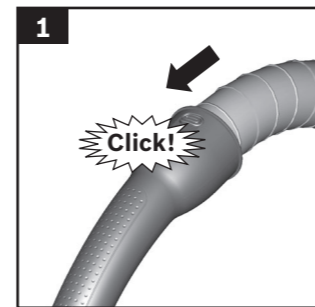

Die Gebrauchsanweisung bitte aufbewahren.
Bei Weitergabe des Staubsaugers an Dritte bitte Gebrauchsanweisung mitgeben.

Bestimmungsgemäße Verwendung

Dieses Gerät ist für den Haushalt oder in haushaltsähnlichen, nicht-gewerblichen Anwendungen bestimmt. Haushaltsähnliche Anwendungen umfassen z. B. die Verwendung in Mitarbeiterräumen von Läden, Büros, landwirtschaftlichen und anderen gewerblichen Betrieben, sowie die Nutzung durch Gäste von Pensionen, kleinen Hotels und ähnlichen Wohneinrichtungen. Dieses Gerät ist für eine Nutzung bis zu einer Höhe von maximal 2000 Metern über dem Meeresspiegel bestimmt. Den Staubsauger ausschließlich gemäß den Angaben in dieser Gebrauchsanweisung verwenden.

Um Verletzungen und Schäden zu vermeiden, darf der Staubsauger nicht benutzt werden für:

- das Absaugen von Menschen oder Tieren.
- das Aufsaugen von:
 - gesundheitsschädlichen, scharfkantigen, heißen oder glühenden Substanzen.
 - feuchten oder flüssigen Substanzen.
 - leicht entflammbaren oder explosiven Stoffen und Gasen.
 - Asche, Ruß aus Kachelöfen und Zentral-Heizungsanlagen.
 - Tonerstaub aus Druckern und Kopierern.

Ersatzteile, Zubehör, Staubbeutel

Unsere Original-Ersatzteile, unser Original-Zubehör und -Sonderzubehör sind ebenso wie unsere Original-Staubbeutel auf die Eigenschaften und Anforderungen unserer Staubsauger abgestimmt. Wir empfehlen Ihnen daher die ausschließliche Verwendung unserer Original-Ersatzteile, unseres Original-Zubehörs und -Sonderzubehörs und unserer Original-Staubbeutel. Auf diese Weise können Sie eine lange Lebensdauer sowie eine dauerhaft hohe Qualität der Reinigungsleistung Ihres Staubsaugers sicherstellen.

! Hinweis:

- Die Verwendung von nicht passgenauen oder qualitativ minderwertigen Ersatzteilen, Zubehör/ Sonderzubehör und Staubbeuteln kann zu Schäden an Ihrem Staubsauger führen, die nicht von unserer Garantie erfasst werden, sofern diese Schäden gerade durch die Verwendung derartiger Produkte verursacht wurden.

Sicherheitshinweise

Dieser Staubsauger entspricht den anerkannten Regeln der Technik und den einschlägigen Sicherheitsbestimmungen.

- Das Gerät kann von Kindern ab 8 Jahren und darüber und von Personen mit verringerten physischen, sensorischen oder mentalen Fähigkeiten oder Mangel an Erfahrung und / oder Wissen benutzt werden, wenn sie beaufsichtigt werden oder bezüglich des sicheren Gebrauchs des Gerätes unterwiesen wurden und die daraus resultierenden Gefahren verstanden haben.
- Kinder dürfen nicht mit dem Gerät spielen.
- Reinigung und Benutzer-Wartung dürfen nicht durch Kinder ohne Beaufsichtigung durchgeführt werden.
- Plastiktüten und Folien sind außer Reichweite von Kleinkindern aufzubewahren und zu entsorgen.
=> Es besteht Erstickungsgefahr!

Sachgemäßer Gebrauch

- Staubsauger nur gemäß Typenschild anschließen und in Betrieb nehmen.
- Niemals ohne Staubbeutel bzw. Staubbehälter, Motorschutz- und Ausblasfilter saugen.
=> Gerät kann beschädigt werden!
- Niemals mit Düse und Rohr in Kopfnähe saugen.
=> Es besteht Verletzungsgefahr!
- Beim Saugen auf Treppen muss das Gerät immer unterhalb des Benutzers stehen.
- Das Netzanschlusskabel und den Schlauch nicht zum Tragen / Transportieren des Staubsaugers benutzen. Wenn die Netzanschlussleitung dieses Gerätes beschädigt ist, muss sie durch den Hersteller oder seinen Kundendienst oder eine ähnlich qualifizierte Person ersetzt werden, um Gefährdungen zu vermeiden.
- Bei einer Betriebsdauer von mehr als 30 Minuten Netzanschlusskabel vollständig ausziehen.
- Nicht am Anschlusskabel, sondern am Stecker ziehen, um das Gerät vom Netz zu trennen.
- Das Netzanschlusskabel nicht über scharfe Kanten ziehen und nicht einquetschen.

- Achten Sie darauf, dass der Netzstecker beim automatischen Kabeleinzug nicht gegen Personen, Körperteile, Tiere oder Gegenstände geschleudert wird.
=> Netzanschlusskabel mit Hilfe des Netzsteckers führen.
- Vor allen Arbeiten am Staubsauger Netzstecker ziehen.
- Beschädigten Staubsauger nicht in Betrieb nehmen. Beim Vorliegen einer Störung Netzstecker ziehen.
- Um Gefährdungen zu vermeiden, dürfen Reparaturen und Ersatzteileaustausch am Staubsauger nur vom autorisierten Kundendienst durchgeführt werden.
- Staubsauger vor Witterungseinflüssen, Feuchtigkeit und Hitzequellen schützen.
- Keine brennbaren oder alkoholhaltigen Stoffe auf die Filter (Staubbeutel, Motorschutzfilter, Ausblasfilter etc.) geben.
- Staubsauger ist für den Baustellenbetrieb nicht geeignet.
=> Einsaugen von Bauschutt kann zur Beschädigung des Gerätes führen.
- Gerät ausschalten und Netzstecker ziehen, wenn nicht gesaugt wird.
- Ausgediente Geräte sofort unbrauchbar machen, danach das Gerät einer ordnungsgemäßen Entsorgung zuführen.

! Bitte beachten

- Die Netzsteckdose muss über eine Sicherung von mindestens 16A abgesichert sein. Sollte die Sicherung beim Einschalten des Gerätes einmal ausgelöst werden, so kann dies daran liegen, dass gleichzeitig andere Elektrogeräte mit hohem Anschlusswert am gleichen Stromkreis angeschlossen sind. Das Auslösen der Sicherung ist vermeidbar, indem Sie vor dem Einschalten des Gerätes die niedrigste Leistungsstufe einstellen und erst danach eine höhere Leistungsstufe wählen.

Hinweise zur Entsorgung

■ Verpackung

Die Verpackung schützt den Staubsauger vor Beschädigung auf dem Transport. Sie besteht aus umweltfreundlichen Materialien und ist deshalb recycelbar. Entsorgen Sie nicht mehr benötigte Verpackungsmaterialien an den Sammelstellen für das Verwertungssystem »Grüner Punkt«.

■ Altgerät

Altgeräte enthalten vielfach noch wertvolle Materialien. Geben Sie deshalb Ihr ausgedientes Gerät bei Ihrem Händler bzw. einem Recyclingcenter zur Wiederverwertung ab. Aktuelle Entsorgungswege erfragen Sie bitte bei Ihrem Händler oder Ihrer Gemeindeverwaltung.

■ Entsorgung Filter und Staubbeutel

Filter und Staubbeutel sind aus umweltverträglichen Materialien hergestellt. Sofern sie keine Substanzen enthalten, die für den Hausmüll verboten sind, können sie über den normalen Hausmüll entsorgt werden.

Hinweise zum Energielabel

Bei diesem Staubsauger handelt es sich um einen Universalstaubsauger.

Diese Geräte können sowohl mit Staubbeutel als auch mit einer Staubbox im Staubraum betrieben werden. Deklarierte Werte beziehen sich auf den Gebrauch mit Staubbeutel.

Für das Erreichen der deklarierten Energieeffizienz und Reinigungsklasse auf Teppich und Hartboden verwenden Sie bitte die umschaltbare Universaldüse.

Die Berechnungen basieren auf der Delegierten Verordnung (EU) Nr. 665/2013 der Kommission vom 3. Mai 2013 zur Ergänzung der Richtlinie 2010/30/EU.

Alle in dieser Anweisung nicht genauer beschriebenen Verfahren wurden auf Basis der DIN EN 60312-1:2014 ausgeführt.

en

Please keep this instruction manual. When passing the vacuum cleaner on to a third party, please also pass on this instruction manual.

Intended use

This appliance is designed for the household or for similar, non-industrial applications. Household-like environments include staff areas in shops, offices, agricultural and other small businesses or for use by guests at bed-and-breakfast establishments, small hotels and similar residential facilities. This appliance is intended for use up to a maximum height of 2000 metres above sea level.

In order to prevent injuries and damage, the vacuum cleaner must not be used for:

- Vacuum-cleaning persons or animals
- Vacuuming up:
 - hazardous, sharp-edged, hot or glowing substances.
 - damp or liquid substances.
 - highly flammable or explosive substances and gases.
 - ash, soot from tiled stoves and central heating systems.
 - toner dust from printers and copiers.

Spare parts, accessories, dust bags

Our original spare parts, original (special) accessories and original dust bags are designed to work with the features and requirements of our vacuum cleaners. We therefore recommend that you only use our original spare parts, original (special) accessories and original dust bags. This will ensure that your vacuum cleaner has a long service life and that the quality of its cleaning performance will remain consistently high throughout.

! Please note

- Using unsuitable or inferior-quality spare parts, (special) accessories and dust bags can damage your vacuum cleaner. Damage caused by the use of such products is not covered by our guarantee.

Safety information

This vacuum cleaner complies with the recognised rules of technology and the relevant safety regulations.

- The appliance may be used by children over the age of 8 years and by persons with reduced physical, sensory or mental capacity or by persons with a lack of experience or knowledge if they are supervised or have been instructed on the safe use of the appliance and they have understood the potential dangers of using the appliance.
- Children must never play with the appliance.
- Cleaning and user maintenance must never be carried out by children without supervision.
- Plastic bags and films must be kept out of the reach of children before disposal.
=> Risk of suffocation.

Proper use

- Only connect and use the vacuum cleaner in accordance with the specifications on the rating plate.
- Never vacuum without the dust bag or dust container, motor protection or exhaust filter.
=> This may damage the vacuum cleaner.
- Always keep the vacuum cleaner away from your head when using nozzles and tubes.
=> This could cause injury!
- When vacuuming stairs, the appliance must always be positioned below the user.
- Do not use the power cord or the hose to carry or transport the vacuum cleaner.
- For safety reasons, if this appliance's mains power cable becomes damaged, it must be replaced by the manufacturer, their after-sales service department or a similarly qualified person.
- If using the appliance for longer than 30 minutes, pull out the power cord completely.

- When disconnecting the appliance from the mains, pull on the plug itself to remove it; do not pull on the power cord.
 - Do not pull the power cord over sharp edges or allow it to become trapped.
 - When the cable is being automatically rewound, ensure that the mains plug is not thrown towards persons, body parts, animals or objects.
=> Use the mains plug to guide the power cord.
 - Pull out the mains plug before carrying out any work on the vacuum cleaner.
 - Do not operate the vacuum cleaner if it is damaged. Unplug the appliance from the mains if a fault is detected.
 - For safety reasons, only authorised after-sales service personnel are permitted to carry out repairs and fit replacement parts to the vacuum cleaner.
 - Protect the vacuum cleaner from the weather, moisture and sources of heat.
 - Do not pour flammable substances or substances containing alcohol onto the filters (dust bag, motor protection filter, exhaust filter, etc.).
 - The vacuum cleaner is not suitable for use on construction sites.
=> Vacuuming up building rubble could damage the appliance.
 - When not in use, switch off the appliance and pull out the mains plug.
 - At the end of its life, the appliance should immediately be rendered unusable, then disposed of in an appropriate manner.
- ! **Please note**
- The mains socket must be protected by at least a 16 amp circuit breaker.
If a circuit breaker is tripped when you switch on the vacuum cleaner, this may be because other electrical appliances which have a high current draw are connected to the same power circuit.
To prevent the circuit breaker from tripping, select the lowest power setting before switching the appliance on, and increase the power only once it is running.

Disposal information

- **Packaging**
The packaging is designed to protect the vacuum cleaner from being damaged during transportation. It is made of environmentally friendly materials and can therefore be recycled. Dispose of packaging that is no longer required at an appropriate recycling point.
- **Old appliance**
Old appliances still contain many valuable materials. Therefore, please take appliances that have reached the end of their service life to your retailer or recycling centre so that they can be recycled. For current disposal methods, please enquire at a retailer or your local council.
- **Disposal of filters and dust bags**
Filters and dust bags are manufactured from environmentally friendly materials. Provided they do not contain substances that are not permitted in household waste, you can dispose of them with your normal household waste.

Notes on the energy label

This vacuum cleaner is a general purpose vacuum cleaner.

These appliances can be operated with either a dust bag or a dust box in the dust compartment. The stated values refer to the appliance when used with a dust bag. To achieve the best possible energy efficiency on carpet and hard floor, please use the interchangeable universal nozzle.

These calculations are based on the delegated regulation (EU) no. 665/2013 established by the commission on 3rd May 2013 as a supplement to Directive 2010/30/EU.

All of the procedures in these instructions that are not described in more precise detail were listed based on DIN EN 60312-1:2014.

fr

Conservez cette notice d'utilisation. Si vous remettez l'aspirateur à une tierce personne, veuillez-y joindre sa notice d'utilisation.

Utilisation conforme aux prescriptions et à l'emploi prévu

Cet appareil est destiné à des applications dans un foyer ou similaires à celles d'un foyer, il n'est pas destiné à un usage professionnel. Les utilisations de type domestique englobent par exemple le fonctionnement de la machine dans la salle de repos dédiée au personnel des boutiques, bureaux, entreprises agricoles ou artisanales, ainsi que l'utilisation par les clients des pensions, petits hôtels et unités d'habitation similaires. Cet appareil est conçu pour une utilisation jusqu'à une altitude maximale de 2 000 m.

Pour éviter des blessures et des dommages, l'aspirateur ne doit pas être utilisé pour :

- aspirer sur des personnes ou des animaux.
- l'aspiration de :
 - substances nocives, coupantes, chaudes ou incandescentes.
 - substances humides ou liquides.
 - substances et gaz facilement inflammables ou explosifs.
 - cendres, suie des poêles et d'installations de chauffage central.
 - poussières de toner provenant d'imprimantes et de photocopieurs.

Pièces détachées, accessoires, sacs aspirateur

Tout comme notre sac aspirateur, nos pièces détachées d'origine, nos accessoires d'origine et nos accessoires spéciaux sont adaptés aux propriétés et aux exigences de nos aspirateurs. Par conséquent, nous vous recommandons d'utiliser exclusivement nos pièces détachées d'origine, nos accessoires d'origine, nos accessoires spéciaux et notre sac aspirateur d'origine. Ainsi, vous pouvez garantir une grande durée de vie ainsi qu'une qualité supérieure durable de la puissance de nettoyage de votre aspirateur.

! Remarque

- L'utilisation de pièces détachées, d'accessoires/accessoires spéciaux et de sacs aspirateur non appropriés ou de qualité moindre peut entraîner des dommages sur votre aspirateur qui ne sont pas couverts par notre garantie dans la mesure où ces dommages ont expressément été causés par l'utilisation de tels produits.

Consignes de sécurité

Cet aspirateur répond aux règles techniques reconnues et aux prescriptions de sécurité applicables.

- L'appareil peut être utilisé par des enfants à partir de 8 ans et par des personnes ayant des capacités physiques, sensorielles ou mentales restreintes ou ayant un manque d'expérience et / ou de connaissances s'ils sont sous surveillance ou ont été informés de la manipulation sûre de l'appareil et ont compris les dangers qui en résultent.
- Les enfants ne doivent pas jouer avec l'appareil.
- Le nettoyage et la maintenance ne doivent pas être effectués par des enfants sans surveillance.
- Les sacs plastiques et les films doivent être conservés hors de la portée de jeunes enfants et être éliminés.
=> Il y a risque d'asphyxie !

Utilisation correcte

- Raccorder et mettre l'aspirateur en service uniquement selon les indications figurant sur la plaque signalétique.
 - Ne jamais aspirer sans sac aspirateur ou bac à poussières, filtre de protection du moteur et filtre de sortie d'air.
=> L'appareil peut être endommagé !
 - Ne jamais aspirer avec la brosse/le suceur et le tube à proximité de la tête.
=> Il y a risque de blessures!
 - Lors de l'aspiration sur des escaliers, l'appareil doit toujours se trouver plus bas que l'utilisateur.
 - Ne pas utiliser le cordon électrique et le flexible pour porter / transporter l'aspirateur.
 - Lorsque le cordon électrique de cet appareil est endommagé, il doit être remplacé par les soins du fabricant ou de son SAV ou une personne disposant de qualifications similaires afin d'éviter tout danger.
 - En cas de fonctionnement de plus de 30 minutes, retirer le cordon électrique entièrement.
 - Ne pas tirer sur le cordon électrique mais sur la fiche, pour débrancher l'appareil de la prise.
 - Ne pas tirer le cordon électrique à proximité d'arêtes coupantes et ne pas le coincer.
 - Veillez à ce que la fiche ne soit pas projetée contre des personnes, parties du corps, animaux ou des objets lors de l'enroulement automatique du cordon. => Guider le cordon électrique par la fiche.
 - Avant tous les travaux sur l'aspirateur, retirer la fiche de la prise.
 - Ne pas mettre l'aspirateur en service s'il est défectueux. En cas de panne, retirer la fiche de la prise.
 - Pour éviter tout risque de danger, seul le service après-vente agréé est autorisé à effectuer des réparations et à remplacer des pièces sur l'aspirateur.
 - Ne pas exposer l'aspirateur aux influences atmosphériques, à l'humidité ni aux sources de chaleur.
 - Ne pas mettre des substances inflammables ou à base d'alcool sur les filtres (sac aspirateur, filtre de protection du moteur, filtre de sortie d'air etc.).
 - L'aspirateur n'est pas approprié au travail de chantier.
=> L'aspiration de gravats risque d'endommager l'appareil.
 - Éteignez l'appareil et débranchez-le, si vous ne l'utilisez pas.
 - Rendre immédiatement inutilisables les appareils hors d'usage, ensuite mettre l'appareil au rebut de façon réglementaire.
- ! Important**
- La prise de secteur doit être protégée par un fusible d'au moins 16 A.
Si le disjoncteur se déclenche lors de la mise en marche de l'appareil, ceci peut être dû au fait que d'autres appareils électriques d'une puissance connectée élevée sont branchés en même temps sur le même circuit électrique.
Le déclenchement du disjoncteur peut être évité en réglant l'appareil sur la plus faible puissance avant de le mettre en marche et en le réglant ensuite sur une puissance supérieure.

Consignes pour la mise au rebut



Éliminez l'emballage en respectant l'environnement. Cet appareil est marqué selon la directive européenne 2012/19/UE relative aux appareils électriques et électroniques usagés (waste electrical and electronic equipment – WEEE). La directive définit le cadre pour une reprise et une récupération des appareils usagés applicables dans les pays de la CE. S'informer auprès du revendeur sur la procédure actuelle de recyclage.

■ Emballage

L'emballage protège l'aspirateur pendant le transport. Il est constitué de matériaux écologiques et est donc recyclable. Les matériaux d'emballage qui ne sont plus utilisés doivent être mis au rebut aux points collecteurs du système de recyclage « Point vert ».

■ Appareil usagé

Les appareils usagés contiennent souvent des matériaux précieux. Il faut donc apporter l'appareil usagé au revendeur ou à un centre de recyclage pour la revalorisation. Pour connaître les possibilités d'élimination actuelles, renseignez-vous auprès du revendeur ou de la mairie.

■ Élimination des filtres et des sacs

Les filtres et les sacs ont été fabriqués avec des matériaux compatibles avec l'environnement. Ils peuvent être éliminés avec les ordures ménagères ordinaires, à condition qu'ils ne contiennent aucune substance prohibée.

Indications concernant le label énergétique

Cet aspirateur est destiné à un usage général. Ces appareils peuvent aussi bien fonctionner avec un sac aspirateur qu'avec un bac à poussières. Les valeurs indiquées se réfèrent à un usage de l'aspirateur avec un sac.

Pour atteindre la meilleure efficacité énergétique sur des tapis et sols durs, veuillez utiliser la brosse universelle adaptable au type de sol.

Les calculs sont basés sur le Règlement délégué (UE) Nr. 665/2013 de la Commission du 3 mai 2013 visant à compléter la Directive 2010/30/EU.

Tous les procédés décrits plus en détail dans cette notice ont été exécutés sur la base de la norme DIN EN 60312-1:2014.

Conservare le istruzioni per l'uso. In caso di cessione dell'aspirapolvere a terzi, si raccomanda di consegnare anche le istruzioni per l'uso.

Utilizzo conforme

Questo apparecchio è previsto per l'impiego domestico o simile, non professionale. Gli utilizzi simili a quelli domestici comprendono l'uso in ambienti di lavoro, quali negozi, uffici, aziende agricole o artigianali, nonché l'utilizzo da parte di ospiti in pensioni, piccoli alberghi e simili realtà residenziali. Questo apparecchio è progettato solo per l'utilizzo fino ad un'altezza di massimo 2000 metri sul livello del mare.

Al fine di evitare lesioni e/o danni, l'aspirapolvere non può essere utilizzato:

- su persone e/o animali.
- Non può altresì essere utilizzato per aspirare:
 - sostanze nocive, oggetti affilati, materiali caldi o incandescenti
 - sostanze umide o liquide
 - sostanze e gas infiammabili o esplosivi
 - cenere, fuliggine delle stufe di maiolica e degli impianti di riscaldamento centrali
 - polvere del toner di stampanti e fotocopiatrici.

Pezzi di ricambio, accessori, sacchetti raccogli-polvere

I nostri pezzi di ricambio originali, i nostri accessori e accessori speciali originali, così come i nostri sacchetti raccogli-polvere originali, sono conformi alle caratteristiche e ai requisiti dei nostri aspirapolvere. Vi consigliamo pertanto di usare esclusivamente i nostri pezzi di ricambio originali, i nostri accessori e accessori speciali originali e i nostri sacchetti raccogli-polvere originali. In questo modo potete garantire una lunga durata nonché un'elevata qualità a lungo termine delle prestazioni di pulizia del vostro aspirapolvere.

! Avvertenza

- L'utilizzo di pezzi di ricambio, accessori/accessori speciali e sacchetti raccogli-polvere non su misura o di qualità scadente può causare danni all'aspirapolvere che non vengono coperti dalla nostra garanzia, nella misura in cui questi danni sono causati proprio dall'utilizzo di questo tipo di prodotti.

Norme di sicurezza

Questo aspirapolvere è conforme alle disposizioni tecniche riconosciute e alle norme di sicurezza in vigore.

- L'apparecchio può essere utilizzato da bambini di età pari o superiore a 8 anni e da persone con ridotte facoltà fisiche, sensoriali o mentali nonché da persone prive di sufficiente esperienza e/o conoscenza dello stesso se sorvegliate o istruite in merito all'utilizzo sicuro dell'apparecchio e consapevoli degli eventuali rischi derivanti da un utilizzo improprio.
- I bambini non devono giocare con l'apparecchio.
- Le operazioni di pulizia e di manutenzione non devono essere effettuate dai bambini senza la supervisione di un adulto.
- Si raccomanda di tenere i sacchetti di plastica e la plastica da imballaggio fuori dalla portata dei bambini e di provvedere al loro smaltimento.
=> Pericolodi soffocamento!

Uso conforme

- Collegare e azionare l'aspirapolvere esclusivamente come indicato sulla targhetta.
- Non utilizzare mai l'aspirapolvere senza sacchetto filtro o contenitore raccogli-porcò, filtro di protezione del motore e filtro d'igiene.
=> L'apparecchio può danneggiarsi!
- Non aspirare mai con la bocchetta e il tubo dell'aspirapolvere in prossimità della testa.
=> Pericolo di lesioni!
- Per la pulizia delle scale l'apparecchio deve trovarsi sempre più in basso rispetto a chi lo usa.
- Non utilizzare il cavo di alimentazione e il tubo flessibile per spostare/trasportare l'aspirapolvere.
- Qualora il collegamento alla rete del presente apparecchio fosse danneggiato, deve essere sostituito dal produttore o dal suo servizio di assistenza tecnica o da un addetto qualificato al fine di evitare situazioni di pericolo.
- Se l'uso si prolunga oltre i 30 minuti, estrarre completamente il cavo di collegamento alla rete elettrica.
- Per scollegare l'apparecchio dalla corrente elettrica, non tirare il cavo, bensì estrarre la spina.

- Non fare passare il cavo di alimentazione su spigoli vivi e non schiacciarlo.
- Durante il riavvolgimento automatico del cavo, prestare attenzione a che la spina non vada a sbattere contro persone, parti del corpo, animali o oggetti. => guidare il cavo di collegamento alla rete elettrica con l'aiuto della spina.
- Prima di qualsiasi intervento sull'aspirapolvere, estrarre la spina.
- Non utilizzare l'aspirapolvere se danneggiato. In caso di anomalia, estrarre la spina dalla presa.
- Per evitare eventuali lesioni, le riparazioni e le sostituzioni dei componenti dell'aspirapolvere devono essere effettuate esclusivamente dal servizio di assistenza tecnica autorizzato.
- Proteggere l'aspirapolvere dalle intemperie, dall'umidità e dalle sorgenti di calore.
- Non collocare mai sul filtro (sacchetto filtro, filtro di protezione del motore, filtro d'igiene, ecc.) sostanze infiammabili o contenenti alcol.
- L'aspirapolvere non è adatto all'uso nei cantieri.
=> L'aspirazione di macerie può causare il danneggiamento dell'apparecchio.
- Spegnerne l'apparecchio ed estrarre la spina quando non lo si usa.
- Gli apparecchi dismessi devono essere resi immediatamente inutilizzabili, per essere poi smaltiti in conformità alle normative vigenti in materia.

! **Attenzione!**

- La presa di corrente deve essere protetta attraverso un dispositivo salvavita di almeno 16 A.
Se quando si attiva l'apparecchio scatta il dispositivo salvavita, la causa può essere dovuta al fatto che sono stati collegati contemporaneamente allo stesso circuito altri apparecchi a elevato consumo energetico.
Per evitare di far scattare il dispositivo salvavita, prima di accendere l'apparecchio selezionare il livello di potenza più basso e solo in un secondo momento selezionare un livello di potenza maggiore.

Avvertenze per lo smaltimento

■ **Imballaggio**

L'imballaggio protegge l'aspirapolvere contro eventuali danni durante il trasporto. È costituito da materiali non inquinanti e può pertanto essere riciclato. Provvedere allo smaltimento dei materiali di imballaggio non più necessari rivolgendosi ai centri di raccolta per il sistema di riciclaggio "Punto verde".

■ **Apparecchio dismesso**

Gli apparecchi dismessi contengono ancora molteplici materiali preziosi. Si consiglia pertanto di restituire l'apparecchio dismesso al proprio rivenditore o a un centro di riciclaggio. Per informazioni sulle modalità del riciclaggio, rivolgersi al proprio rivenditore o all'amministrazione comunale della propria città.

■ **Smaltimento del filtro e del sacchetto filtro**

Il filtro e il sacchetto filtro sono costituiti da materiali non inquinanti. A condizione che non contengono alcuna sostanza dannosa, possono essere smaltiti con i normali rifiuti domestici.

Avvertenze circa l'etichetta energetica

Per quanto concerne questo aspirapolvere si tratta di un aspirapolvere ad uso generale.

Questi apparecchi possono essere azionati sia con il sacchetto raccogli-polvere sia con un serbatoio polvere posti all'interno dell'apposito vano. I parametri indicati si riferiscono all'utilizzo con il sacchetto raccogli-polvere.

Per il raggiungimento della migliore efficienza energetica su tappeti e pavimenti utilizzare la spazzola universale commutabile.

I calcoli si basano sul Regolamento delegato (UE) n. 665/2013 della commissione del 3 maggio 2013 come appendice alla direttiva 2010/30/UE.

Tutti i procedimenti non descritti in dettaglio nelle presenti istruzioni per l'uso sono stati eseguiti in conformità a DIN EN 60312-1:2014.

nl

De gebruiksaanwijzing goed bewaren. Wanneer u de stofzuiger doorgeeft aan derden de gebruiksaanwijzing erbij voegen.

Gebruik volgens de voorschriften

Dit apparaat is bedoeld voor het huishouden en voor huishoudachtige, niet-commerciële toepassingen. Huishoudachtige toepassingen omvatten bijv. het gebruik in personeelsruimtes van winkels, kantoren, landbouwbedrijven en andere zakelijke bedrijven, evenals het gebruik door gasten van pensions, kleine hotels en soortgelijke woonvoorzieningen. Dit apparaat is bestemd voor gebruik tot op hoogten van maximaal 2.000 meter boven zeeniveau.

Om letsel en schade te voorkomen mag de stofzuiger niet worden gebruikt voor:

- het schoonzuigen van mensen of dieren.
- het opzuigen van:
 - substanties die schadelijk voor de gezondheid, heet of gloeiend zijn, of scherpe randen hebben.
 - vochtige of vloeibare stoffen.
 - licht ontvlambare of explosieve stoffen en gassen.
 - as, roet uit haarden en centrale verwarmingsinstallaties.
 - tonerstof van printers en kopieerapparaten.

Onderdelen, toebehoren, stofzakken

Onze originele onderdelen en originele en extra toebehoren zijn evenals de originele stofzakken afgestemd op de eigenschappen en eisen van onze stofzuigers. Wij adviseren u daarom om uitsluitend originele onderdelen en onze originele en extra toebehoren en originele stofzakken te gebruiken. Zo zorgt u ervoor dat uw stofzuiger een lange levensduur heeft en het reinigingsvermogen constant op hoog niveau blijft.

! **Aanwijzing**

- Door het gebruik van niet goed passende of kwalitatief mindere onderdelen, toebehoren/ extra toebehoren en stofzakken kan uw stofzuiger beschadigd raken. Indien deze schade veroorzaakt is door het gebruik van dergelijke producten valt hij niet onder de garantie.

Veiligheidsvoorschriften

Deze stofzuiger voldoet aan de erkende regels van de techniek en de betreffende veiligheidsbepalingen.

- Dit apparaat kan worden gebruikt door kinderen vanaf 8 jaar en door personen met beperkte fysieke, sensorische of geestelijke vermogens of personen die gebrek aan kennis of ervaring hebben, wanneer zij onder toezicht staan of met het oog op een veilig gebruik volledig over de bediening van het apparaat zijn geïnformeerd en op de hoogte zijn van de gevaren die hieruit kunnen voortvloeien.
- Kinderen mogen niet met het apparaat spelen.
- Reiniging en onderhoud mogen niet worden uitgevoerd door kinderen als zij niet onder toezicht staan.
- Plastic zakken en folie dienen buiten bereik van kinderen te worden bewaard en afgevoerd.
=> Er bestaat gevaar voor verstikking!

Juist gebruik

- De stofzuiger alleen volgens het typeplaatje aansluiten en in gebruik nemen.
- Nooit zuigen zonder filterzak of stofreservoir, motorbeveiligings- en uitblaasfilter.
=> Het apparaat kan beschadigd raken!
- Zuig nooit met mondstuk en buis in de nabijheid van het hoofd.
=> Er bestaat gevaar voor letsel!
- Bij het zuigen op trappen moet het toestel altijd onder de gebruiker staan.
- Het elektriciteits snoer en de slang niet gebruiken om de stofzuiger te dragen / transporteren.
- Raakt de voedingskabel van dit apparaat beschadigd, dan dient deze door de fabrikant, zijn servicedienst of iemand met de juiste kwalificaties te worden vervangen, ter voorkoming van gevaarlijke situaties.
- Bij een gebruiksduur van langer dan 30 minuten het elektriciteits snoer volledig uittrekken.
- Niet aan het elektriciteits snoer maar aan de stekker trekken om het apparaat van het net te koppelen.
- Het elektriciteits snoer niet over scherpe kanten trekken en niet beknevelen raken.
- Let erop dat de netstekker niet tegen personen, lichaamsdelen, dieren of voorwerpen slaat wanneer het snoer automatisch wordt ingetrokken.
=> Leid het elektriciteits snoer met behulp van de netstekker.
- Voor alle werkzaamheden aan de stofzuiger de stekker uit het stopcontact halen.
- De stofzuiger niet in gebruik nemen wanneer hij beschadigd is. In het geval zich een storing voordoet de stekker uit het stopcontact halen.
- Om risico's te voorkomen mogen reparaties aan de stofzuiger en de vervanging van onderdelen alleen worden uitgevoerd door onze klantenservice.
- De stofzuiger beschermen tegen weersinvloeden, vocht en hittebronnen.
- Zorg ervoor dat er geen brandbare of alcoholhoudende stoffen op de filters (filterzak, motorbeveiligingsfilter, uitblaasfilter, etc.) terecht komen.
- De stofzuiger is niet geschikt voor gebruik op bouwplaatsen.
=> Opzuigen van bouwpuin kan leiden tot beschadiging van het toestel.
- Wanneer de stofzuiger niet gebruikt wordt het toestel uitschakelen en de stekker uit het stopcontact halen.
- Versleten apparaten onmiddellijk onbruikbaar maken, het toestel daarna op een verantwoorde wijze afvoeren.
- ! **Let op**
- Als de zekering in de meterkast bij het inschakelen van het toestel wordt geactiveerd, dan kan dit worden veroorzaakt doordat er tegelijkertijd meerdere elektrische apparaten met hoge aansluitwaarde op hetzelfde stroomcircuit zijn aangesloten.
De zekering wordt onvermijdelijk geactiveerd wanneer u alvorens het toestel aan te zetten de laagste stand instelt en pas daarna een hogere stand kiest.

Instructies voor recycling

■ Verpakking

De verpakking beschermt de stofzuiger tegen beschadiging tijdens het transport. Deze bestaat uit milieuvriendelijk materiaal en is daarom recyclebaar. Breng verpakkingsmateriaal dat u niet meer nodig heeft naar een verzamelplaats voor de verwerking van afval.

■ Oude toestellen

Oude apparaten bevatten vaak nog waardevol materiaal. Geef daarom uw oude toestel voor hergebruik af aan uw handelaar of een recyclecentrum. Informatie over actuele methoden van afvalverwijdering kunt u krijgen bij uw handelaar of uw gemeente.

■ Afvoer van filters en filterzakken

Filter en filterzak zijn gemaakt van milieuvriendelijke materialen. Voor zover deze geen stoffen bevatten die niet toegestaan zijn als huisvuil, kunnen ze via het normale huisvuil worden afgevoerd.

Informatie op het energielabel

Dit is een stofzuiger voor algemene doeleinden. Deze toestellen kunnen zowel met een stofzak als met een stofbox in het stofcompartiment worden gebruikt. Opgegeven waarden hebben betrekking op gebruik met een stofzak.

Om op tapijt en harde vloeren de beste energie-efficiëntie te bereiken gebruikt u het omschakelbare universele mondstuk.

De berekeningen zijn gebaseerd op de Gedelegeerde Verordening (EU) Nr. 665/2013 van de Commissie van 3 mei 2013 ter aanvulling van richtlijn 2010/30/EU.

Alle procedures die niet precies in deze handleiding beschreven staan, zijn uitgevoerd op basis van DIN EN 60312-1:2014.

da

Opbevar brugsanvisningen. Sørg for, at brugsanvisningen medfølger, hvis De giver støvsugeren videre til andre.

Anvendelse iht. formål

Denne støvsuger er kun beregnet til brug i private. Dette apparat er beregnet til brug i husholdningen eller til husholdningslignende, ikke-kommercielle anvendelser. Husholdningslignende anvendelser omfatter f.eks. brug i medarbejdderrum i forretninger, på kontorer, i landbrugsmæssige og andre kommercielle virksomheder samt brug på pensioner, små hoteller og andre former for boliger, hvor apparatet betjenes af gæsterne selv. Dette apparat er beregnet til brug i en højde på op til maksimalt 2000 meter over havets overflade.

For at undgå tilskadecomst og beskadigelser må støvsugeren ikke benyttes til:

- Støvsugning af mennesker eller dyr.
- Opsugning af:
 - sundhedsfarlige, skarpkantede, varme eller glødende substanser.
 - fugtige eller flydende substanser.
 - letantændelige eller eksplosive stoffer eller gasser.
 - aske, sod fra kakkellovne eller centralvarmeanlæg.
 - tonerstøv fra printere eller kopimaskiner.

Reserve dele, tilbehør, støvposer

Vores originale reservedele, vores originale tilbehør og ekstra tilbehør er ligesom vores originale støvposer nøje afstemt efter vores støvsugeres egenskaber og krav. Vi anbefaler derfor udelukkende at anvende vores originale reservedele, vores originale tilbehør og ekstra tilbehør samt vores originale støvposer. På den måde sikres en lang levetid for støvsugeren og en permanent høj kvalitet af rengøringen.

! Bemærk

- Anvendelse af reservedele / ekstra tilbehør og støvposer, som ikke passer eller er af dårlig kvalitet, kan medføre skader på støvsugeren, som ikke er omfattet af vores garanti, hvis disse skader netop er forårsaget af anvendelsen af sådanne produkter.

Sikkerhedsanvisninger

Denne støvsuger opfylder de anerkendte tekniske standarder og de relevante sikkerhedsanvisninger.

- Dette apparat kan benyttes af børn fra 8 år og derover, samt af personer med reducerede fysiske, sensoriske eller mentale evner og / eller

manglende erfaring eller viden, hvis de er under opsigt eller er blevet instrueret i sikker brug af apparatet og har forstået de farer og risici, der kan være forbundet med brugen af apparatet.

- Børn må ikke bruge apparatet som legetøj.
- Rengøring og vedligeholdelse må ikke udføres af børn, uden at de er under opsigt.
- Plastikposer og folie må ikke være tilgængelige for småbørn, hverken ved opbevaring og kassering
=>Der er fare for kvælning!

Korrekt anvendelse

- Støvsugeren må kun tilsluttes og anvendes iht. typeskiltet.
- Støvsug aldrig uden filterpose hhv. støvbeholder, motorbeskyttelses- og udblæsningsfilter.
=> apparatet kan blive beskadiget!
- Støvsug aldrig med mundstykke eller rør i nærheden af hovedet.
=> Der er fare for tilskadekomst!
- Ved støvsugning af trapper, skal apparatet altid være placeret lavere end brugeren.
- Benyt ikke netledningen eller slangen til at bære / transportere støvsugeren med.
- Hvis dette apparats netkabel er blevet beskadiget, skal det skiftes ud af producenten, af dennes serviceværksted eller af en tilsvarende faguddannet person, så der ikke kan opstå fare.
- Hvis støvsugeren er i drift i mere end 30 minutter, skal netledningen trækkes helt ud.
- Træk ikke i tilslutningsledningen, men kun i selve stikket, når ledningen trækkes ud af kontakten.
- Undlad at trække netledningen hen over skarpe kanter, og sørg for, at den ikke kommer i klemme.
- Pas på, at netstikket ikke rammer personer, legemsdele, husdyr eller genstande under den automatiske ledningsoprulning. => Hold i stikket og ikke i selve ledningen, når netledningen trækkes ud.
- Træk altid netstikket ud af kontakten, inden der foretages nogen form for arbejde på støvsugeren.
- Støvsugeren må ikke anvendes, hvis den er beskadiget. Træk netstikket ud af kontakten i tilfælde af en funktionsfejl ved apparatet.
- For at der ikke skal opstå fare, må reparationer af støvsugeren og udskiftning af reservedele kun udføres af et autoriseret serviceværksted.
- Støvsugeren skal beskyttes mod fugt, vejr og vind samt påvirkning fra varmekilder.

- Hæld ikke brændbare eller alkoholholdige substanser på filterne (filterpose, motorbeskyttelsesfilter, udblæsningsfilter etc.).
- Støvsugeren er ikke beregnet til anvendelse på byggepladser.
=> Opsugning af byggeaffald kan beskadige apparatet.
- Sluk for apparatet, og træk netstikket ud, når der ikke støvsuges.

- Et kasseret apparat skal gøres ubrugeligt med det samme og herefter bortskaffes efter forskrifterne.

! Bemærk!

- Hvis sikringen springer, når støvsugeren tændes, kan årsagen til dette være, at der er tilsluttet flere elapparater med stort effektforbrug samtidig i den samme strømkreds.
For at undgå at sikringen udløses, skal støvsugeren indstilles til det laveste effektrin, inden der tændes for den, og først derefter skal der vælges et højere effektrin.

Anvisninger om bortskaffelse

■ Emballage

Emballagen beskytter støvsugeren mod beskadigelse under transport. Den består af miljøvenlige materialer og kan derfor genbruges. Emballage, der ikke skal anvendes mere, bør bortskaffes på genbrugsstationer eller lignende.

■ Kasserede støvsugere

Kasserede apparater indeholder materialer, der kan genbruges. Aflever derfor kasserede støvsugere hos forhandleren eller i et genbrugscenter. Der kan indhentes oplysninger om gældende bortskaffelsesregler hos forhandleren eller på kommunen.

■ Bortskaffelse af filtre og filterposer

Filtre og filterposer er fremstillet af miljøvenlige materialer. Hvis de ikke indeholder substanser, som ikke må lægges i normalt husholdningsaffald, kan de bortskaffes som normalt husholdningsaffald.

Oplysninger om energimærket

Denne støvsuger er en universalstøvsuger.

Disse apparater kan både anvendes med en støvpose og en støvbeholder i støvrummet. De deklarerede værdier er baseret på anvendelse med støvpose.

På tæpper og på gulve med hård belægning opnås den bedste energieffektivitet ved anvendelse af universalmundstykket.

De beregnede værdier er baseret på Kommissionens delegerede forordning (EU) nr. 665/2013 af 3. maj 2013 som supplement til direktiv 2010/30/EU. Alle procedurer, som ikke er detaljeret beskrevet i denne vejledning, er udført på basis af DIN EN 60312-1:2014.

Ta godt vare på bruksanvisningen. Bruksanvisningen må følge med når støvsugeren skifter eier.

Tiltenkt bruk

Dette apparatet er beregnet for husholdningen eller for husholdningspreget, ikke industrielt bruk. Husholdningspreget bruk omfatter f.eks. bruk i medarbeiderrom i butikker, på kontorer, landbruks- eller andre produksjonsbedrifter, såsom bruk av gjester i pensjonater, små hoteller eller lignende oppholdsenheter. Dette apparatet er laget for bruk i en høyde over havet på maks. 2000 meter.

For at det ikke skal oppstå skader på personer eller gjenstander, må støvsugeren ikke brukes til:

- støvsuging av mennesker eller dyr.
- oppsuging av:
 - helsefarlige, skarpe, varme eller glødende substanser.
 - fuktige eller flytende substanser.
 - lettantennelige eller eksplosive stoffer og gasser.
 - aske og sot fra vedovner eller sentralvarmeanlegg.
 - tonerstøv fra skrivere eller kopimaskiner.

Reservedeler, tilbehør, støvposer

Våre originale reservedeler, vårt originale tilbehør og spesialtilbehør er likeledes som våre originale støvposer tilpasset egenskapene og kravene til støvsugerne våre. Vi anbefaler derfor at du utelukkende bruker originale reservedeler, originalt tilbehør og spesialtilbehør og våre originale støvposer. Slik kan du forlenge støvsugerenes levetid og sikre en vedvarende høy rengjørings-effekt.

! Merk

- Bruk av reservedeler, tilbehør/spesialtilbehør eller støvposer som ikke passer nøyaktig eller ikke tilfredstiller kvalitetskravene, kan føre til skader på støvsugeren. Skader som er oppstått på grunn av bruk av slike produkter, dekkes ikke av garantien.

Sikkerhetsanvisninger

Denne støvsugeren er laget i henhold til anerkjente tekniske prinsipper og gjeldende sikkerhetsbestemmelser.

- Apparatet skal bare brukes av barn over åtte år og personer med nedsatt fysisk, sensorisk eller mental funksjonsevne eller manglende erfaring og/eller kunnskap dersom de er under oppsyn eller har fått

tilstrekkelig opplæring i sikker bruk av apparatet og har forstått hvilke farer som kan oppstå.

- Barn skal ikke leke med apparatet.
- Rengjøring og vedlikehold skal ikke utføres av barn uten tilsyn.
- Plastposer og folie skal oppbevares eller kastes utenfor barns rekkevidde.
=> Fare for kvelning!

Forskriftsmessig bruk

- Støvsugeren skal bare kobles til og brukes i henhold til typeskiltet.
- Sug aldri opp noe uten filterpose eller støvbeholder, motorbeskyttelses- og utblåsningsfilter.
=> Apparatet kan bli ødelagt!
- Støvsug aldri med munnstykke og rør i nærheten av hodet.
=> Fare for personskader!
- Ved støvsuging av trapper må apparatet alltid stå lavere enn brukeren.
- Ikke bruk strømledningen og slangen til å bære/transportere støvsugeren i.
- Dersom det oppstår skader på strømledningen til apparatet, må den erstattes av produsenten eller dennes kundeservice eller en tilsvarende kvalifisert person slik at farlige situasjoner unngås.
- Trekk strømledningen helt ut hvis apparatet er i bruk i mer enn 30 minutter av gangen.
- Trekk ikke i ledningen, men i støpselet når du skal ta ledningen ut av stikkkontakten.
- Ikke trekk strømledningen over skarpe kanter og ikke klem den fast.
- Pass på at støpselet ikke slynges borti personer, kroppsdelene, dyr eller gjenstander ved automatisk kabelløstrekking.
=> Styr strømledningen ved hjelp av støpselet.
- Trekk alltid ut støpselet før arbeid på støvsugeren.
- Ikke bruk støvsugeren dersom den har fått skader. Hvis det oppstår feil, må du trekke ut støpselet.
- Reparasjon av støvsugeren og utskifting av reservedeler skal bare utføres av autorisert kundeservice. Dette for å unngå skader.
- Beskytt støvsugeren mot vær og vind, fuktighet og varmekilder.
- Unngå å få brennbare eller alkoholholdige stoffer på filteret (filterpose, motorfilter, utblåsningsfilter etc.).
- Støvsugeren egner seg ikke til bruk på byggeplasser.
=> Oppsuging av byggematerialer kan føre til skader på apparatet.
- Slå av apparatet og trekk ut støpselet når du ikke støvsuger.
- Utslitte apparater skal straks gjøres ubrukelige for deretter å leveres til gjenvinningsordning.

! Obs!

- Hvis sikringen løses ut når du slår på maskinen, kan det skyldes at andre elektroniske apparater med høy effekt er tilkoblet samme kurs. Du kan unngå å utløse sikringen ved at du setter apparatet på laveste effektnivå før du slår det på. Velg så et høyere effektnivå når apparatet er slått på.

Informasjon om kassering

■ Emballasje

Emballasjen beskytter støvsugeren mot skader under transport. Den består av miljøvennlige materialer og kan derfor gjenvinnes. Kast emballasje du ikke har bruk for, på en miljøstasjon.

■ Gammelt apparat

Gamle apparater inneholder mange materialer som fortsatt kan brukes. Lever derfor det gamle apparatet til forhandleren eller til miljøstasjon for gjenvinning. Du kan få informasjon om mulige måter å kassere apparatet på hos forhandleren eller kommunale myndigheter.

■ Kassering av filter og filterpose

Filteret og filterposen er fremstilt av miljøvennlige materialer. Hvis de ikke inneholder stoffer som er forbudt å kaste i husholdningsavfall, kan de kastes i husholdningsavfallet.

Informasjon om energimerkingen

Denne støvsugeren er en universalstøvsuger. Disse apparatene kan brukes enten med støvpose eller med en støvbeholder i støvrommet. De angitte verdiene tar utgangspunkt i bruk med støvpose. Bruk det regulerbare universalmunnstykket på tepper og harde gulv for å oppnå best mulig energieffektivisering.

Beregningene er basert på kommisjonens delegerede forordning (EU) nr. 665/2013 av 3. mai 2013 som supplement til direktiv 2010/30/EU.

Alle prosesser som ikke er nærmere beskrevet i denne bruksanvisningen, er utført iht. DIN EN 60312-1:2014.

SV

Spara bruksanvisningen. Se till så att bruksanvisningen medföljer dammsugaren vid ägarbyte.

Avsedd användning

Denna apparat är avsedd för användning i hushållet eller för hushållsliknande, icke-kommersiella användningar. Hushållsliknande användning omfattar t.ex. användning i personalutrymmen för medarbetare i butiker, kontor, jordbruk och andra yrkesmässiga företag, samt användning genom gäster i pensionat, mindre hotell och liknande bostadsformer. Skåpet är avsett att användas på en nivå upp till högst 2000 meter över havet.

Undvik person- och saksador, använd inte dammsugaren:

- för att dammsuga av människor och djur.
- för att dammsuga av:
 - hälsofarliga, vassa, heta eller glödande ämnen.
 - fuktiga eller flytande ämnen.
 - lättantändliga eller explosiva ämnen och gaser.
 - aska, sot från kakelugnar och pannor.
 - tonerdamm från skrivare och kopiatorer.

Reservdelar, tillbehör, dammsugarpåsar

Våra reservdelar, tillbehör och extratillbehör är originaldelar precis som dammsugarpåsarna avsedda för att passa våra dammsugares egenskaper och krav. Vi rekommenderar alltså att du bara använder reservdelar, tillbehör och extratillbehör samt dammsugarpåsar som är original. Det ger dammsugaren lång livslängd och konstant hög rengöringskapacitet.

! Obs!

- Ej avsedd användning av sämre reservdelar, tillbehör/extratillbehör och dammsugarpåsar som inte passar kan ge dammsugaren skador som vår garanti bara täcker om du använt rätt produkter.

Säkerhetsanvisningar

Dammsugaren motsvarar nuvarande tekniknivå och uppfyller gällande säkerhetsföreskrifter.

- Barn under 8 år och personer med begränsad fysisk, sensorisk eller mental färdighet eller som saknar erfarenhet eller kunskaper får bara använda enheten under överinseende av någon eller om de får lära sig hur man använder

enheten säkert och vilka risker som finns.

- Låt inte barn leka med enheten.
- Barn får bara göra rengöring och skötsel under uppsikt.
- Plastpåsar och plastfolie ska hållas utom räckhåll för barn.
=> Kvävningrisk föreligger!

Avsedd användning

- Anslut och använd bara dammsugaren enligt märkskylten.
- Dammsug aldrig utan dammsugarpåse resp. -behållare, motorskydds- och utblåsfilter.
=> Dammsugaren kan skadas!
- Dammsug aldrig med munstycke eller rör i närheten av huvudet.
=> Olycksrisk!
- Dammsug du trappor, så ska enheten alltid stå nedanför användaren.
- Använd inte sladden för att bära/transportera dammsugaren.
- Är sladden till enheten skadad, så är det bara tillverkaren, service eller behörig elektriker som får byta ut den, allt för att undvika skador.
- Dra ut sladden helt om du ska dammsuga längre än 30 minuter.
- Dra i kontakten, inte i sladden, när du tar ur elanslutningen till dammsugaren.
- Dra inte sladden över vassa kanter och se till så att den inte blir fastklämd.
- Se till så att kontakten inte slår emot personer, kroppsdelar, husdjur eller föremål vid automatiskt sladdindrag. => Styr sladden med kontakten.
- Slå alltid av och dra ur kontakten före arbeten på dammsugaren.
- Använd inte dammsugaren om den är trasig. Dra ut kontakten ur uttaget om dammsugaren är trasig.
- Det är bara auktoriserad serviceverkstad som får göra {EXTERNAL}reparationer och byta reservdelar på dammsugaren, allt för att undvika risker i användningen.
- Skydda dammsugaren från påverkan av väder, fukt och värme.
- Använd aldrig brännbara eller alkoholhaltiga ämnen på filtren (dammsugarpåse, motorskydds-, utblåsfilter etc).
- Dammsugaren är inte avsedd för användning på byggarbetsplatser.
=> Uppsugning av byggmaterial kan skada enheten.
- Slå av enheten och dra ur kontakten när du inte dammsuger.
- Gör uttjänta enheter obrukbara direkt, släng dem sedan i återvinningen.

! Observera!

- Går säkringen när du startar dammsugaren, kan det bero på att du har andra elprodukter med hög effekt anslutna samtidigt till samma avsäkring (propp).
Ställ in enheten på lägsta effektläget innan du slår på och öka sedan effekten, så går inte säkringen.

Avfallshantering

■ Förpackningen

Förpackningen skyddar dammsugaren från skador vid transporten. Förpackningen är gjord av miljövänliga material och går att återvinna. Släng förpackningsmaterial du inte längre behöver i återvinningen.

■ Uttjänt enhet

Uttjänta enheter innehåller ofta värdefulla material. Lämna därför in din uttjänta dammsugare till din återförsäljare resp. släng den i återvinningen. Information om återvinning får du hos din återförsäljare eller kommun.

■ Kassering av filter och dammpåse

Filter och damppåse är tillverkade i miljövänliga material. Om de inte innehåller några förbjudna ämnen kan de kastas i hushållssoporna.

Anmärkingar till energideklarationen

Dammsugaren är en universaldammsugare. Enheten går att använda både med dammsugarpåse och dammbehållare. Deklarerade värden är för användning med dammsugarpåse. Använd det ställbara universalmunstycket, så får du energieffektivast dammsugning av mattor och hårda golv.

Beräkningarna bygger på kommissionens delegerade förordning (EU) nr 665/2013 från 3 maj 2013 som kompletterar direktiv 2010/30/EU.

Metoderna som saknar utförlig beskrivning i anvisningen är baserade på DIN EN 60312-1:2014.

Säilytä käyttöohjeet. Jos annat pölynimurin kolmannelle osapuolelle, liitä käyttöohjeet mukaan.

Määräystenmukainen käyttö

Tämä laite on tarkoitettu kotitalouskäyttöön tai siihen rinnastettavaan käyttöön. Se ei sovellu ammattimaiseen käyttöön. Kotitalouksien kaltaisia paikkoja ovat esimerkiksi myymälöiden, toimistojen, maatilojen ja muiden kaupallisten yritysten työntekijöiden taukotilat tai pienet hotellit, motellit ja muut niiden tyyppiset majoitustilat, joissa laite voi olla vieraiden käytettävissä. Tämä laite on tarkoitettu käytettäväksi enintään 2000 metrin korkeudella merenpinnasta.

Vahinkojen ja vaurioiden välttämiseksi pölynimuria ei saa käyttää:

- ihmisten tai eläinten imurointiin.
- sillä ei saa imuroida:
 - terveydelle vaarallisia, teräviä, kuumia tai hehkuvia aineita.
 - kosteita tai nestemäisiä aineita.
 - helposti syttyviä tai räjähtäviä aineita ja kaasuja.
 - tuhkaa tai nokea kaakeliuuneista ja keskuslämmityslaitteistoista.
 - mustepölyä tulostimista ja kopiokoneista.

Varaosat, varusteet, pölypusit

Alkuperäiset varaosamme, varusteemme ja lisävarusteemme sekä alkuperäiset pölypusitimme on sovitettu pölynimureidemme ominaisuuksiin ja vaatimuksiin. Suosittelemme sen tähden käyttämään vain alkuperäisiä varaosia, varusteita, lisävarusteita ja alkuperäisiä pölypusseja. Näin voit taata pölynimurisi pitkän käyttöiän ja aina korkealaatuisen puhdistustehon.

Huomautus

- Epäsopivien tai heikkolaatuisten varaosien, tarvikkeiden, lisävarusteiden ja pölypusien käyttö voi aiheuttaa pölynimuriin vaurioita. Takuumme ei kata vaurioita, jotka johtuvat tällaisten tuotteiden käytöstä.

Turvaohjeet

Tämä pölynimuri vastaa teknikan hyväksytyjä sääntöjä ja asianmukaisia turvamääräyksiä.

- Laitetta voivat käyttää 8 vuotta täyttäneet lapset ja henkilöt, joiden fyysiset tai henkiset kyvyt ovat rajoittuneet tai joilta puuttuu kokemus ja/tai tieto laitteen käytöstä, valvonnan alaisina tai kun heitä

on opastettu laitteen käytössä ja he ovat ymmärtäneet laitteen käytön vaarat.

- Lapset eivät saa leikkiä laitteella.
 - Lapset eivät saa puhdistaa tai huoltaa laitetta ilman valvontaa.
 - Muovipussit ja foliot on pidettävä poissa pienten lasten ulottuvilta ja ne on hävitettävä.
- => Tukehtumisvaara!

Asianmukainen käyttö

- Liitä pölynimuri sähköverkkoon ja ota se käyttöön vain tyyppikilvessä olevien tietojen mukaan.
- Älä käytä pölynimuria koskaan ilman pölypusia tai pölysäiliötä, moottorisuojasuodatinta ja poistoilman suodatinta.
 - => Laite voi vahingoittua!
- Älä imuroi suulakkeella ja putkella henkilön päähän.
- => Loukkaantumisvaara!
- Kun imuroit portaita, laitteen on oltava aina käyttäjän alapuolella.
- Älä käytä verkkoliitäntäjohtoa ja letkua pölynimurin kantamiseen/siirtämiseen.
- Jos laitteen verkkovirtajohto on vaurioitunut, sen saa vaaratilanteiden välttämiseksi vaihtaa vain valmistajan tai valmistajan huoltopalvelun edustaja tai muu vastaava ammattipätevyden omaava henkilö.
- Jos käytät laitetta yli 30 minuutin ajan, vedä verkkoliitäntäjohto kokonaan ulos.
- Irrota laite sähköverkosta vetämällä pistoke irti pistorasiasta, älä vedä johdosta.
- Älä vedä verkkoliitäntäjohtoa terävien reunojen yli äläkä jätä sitä puristuksiin.
- Varmista, että verkkopistoke ei vahingoita henkilöitä, lemmikkieläimiä tai esineitä, kun johto kelautuu automaattisesti laitteen sisään.
 - => Ohjaa verkkoliitäntäjohtoa pistokkeesta käsin.
- Irrota verkkopistoke pistorasiasta ennen kuin huollat pölynimuria.
- Älä käytä viallista imuria. Häiriön ilmentyessä irrota verkkopistoke.
- Vaaratilanteiden välttämiseksi pölynimurin korjaaminen ja varaosien vaihto on sallittu ainoastaan valtuutetulle huoltopalvelulle.
- Suojaa imuria sääolosuhteilta, kosteudelta ja lämmönlähteiltä.
- Älä laita palavia tai alkoholipitoisia aineita suodattimiin (pölypusi, moottorisuojasuodatin, poistoilman suodatin jne.).
- Pölynimuri ei sovellu rakennustyömaakäyttöön.
 - => Rakennusjätteiden imurointi voi vaurioittaa laitetta.
- Kytke laite pois päältä ja irrota verkkopistoke, kun et imuroi.

- Käytöstä poistetut laitteet tulee tehdä heti käyttökelvottomiksi ja hävittää määräysten mukaisesti.

! Huomio

- Jos sulake palaa kytkiessäsi laitteen päälle, se voi johtua siitä, että samaan virtapiiriin on liitetty muita sähkölaitteita samanaikaisesti. Sulakkeen palaminen voidaan estää säätämällä laite pienimmälle teholle ennen käynnistämistä ja valitsemalla vasta sitten suurempi tehoalue.

Ohjeita hävittämisestä

■ Pakkaus

Pakkaus suojaa pölynimuria vaurioilta kuljetuksen aikana. Se on ympäristöystävällistä materiaalia ja se voidaan kierrättää. Vie tarpeettomat pakkauskomponentit asiaankuuluvaan kierrätyspisteeseen.

■ Käytöstä poistettu laite

Käytetyt laitteet sisältävät monia arvokkaita materiaaleja. Vie käytöstä poistettu laitteesi kierrätystä varten alan liikkeeseen tai kierrätyskeskukseen. Lisätietoja jätehuoltokysymyksissä saat kauppialtasi tai kunnastasi.

■ Suodattimien ja pölypussien hävittäminen

Suodattimet ja pölypussit ovat ympäristöystävällistä materiaalia. Sikäli kuin ne eivät sisällä mitään talousjätteenä soveltumatonta, ne voi hävittää normaalin kotitalousjätteen mukana.

Energiamerkkiä koskevat huomautukset

Tämä pölynimuri on yleiskäyttöön tarkoitettu pölynimuri.

Näitä laitteita voidaan käyttää sekä pölypussia että pölysäiliötä käyttäen. Ilmoitetut arvot koskevat käyttöä pölypussin kanssa.

Käytä mattojen ja koviin lattioiden imurointiin vaihdettava yleiskäyttöön tarkoitettua suulaketta parhaan mahdollisen energiatehokkuuden saavuttamiseksi.

Laskelmat perustuvat delegoituun säädökseen (EU) nro 665/2013, jonka komissio on julkaissut 3. toukokuuta 2013 direktiivin 2010/30/EU täydennykseksi.

Kaikki menettelyt, joita tässä ohjeessa ei ole kuvattu tarkemmin, on suoritettu standardin DIN EN 60312-1:2014 perusteella.

es

Conservar las instrucciones de uso. En caso de entregar el aspirador a una tercera persona, adjuntar las instrucciones de uso.

Uso de acuerdo con las especificaciones

Este aspirador está indicado para el uso doméstico y no para aplicaciones industriales. Usar el aspirador exclusivamente de acuerdo con las indicaciones descritas en estas instrucciones de uso. El fabricante no se hace responsable de los posibles daños causados por un uso indebido o inapropiado del aparato. Por consiguiente es imprescindible observar los siguientes consejos y advertencias.

Para evitar daños y lesiones, no usar el aspirador en los siguientes casos:

- aspiración de personas o animales.
- aspirar:
 - sustancias tóxicas, objetos afilados, calientes o incandescentes,
 - sustancias húmedas o líquidas,
 - materiales o gases inflamables o explosivos,
 - ceniza, hollín de estufas cerámicas e instalaciones de calefacción central,
 - polvo de tóner de impresoras y fotocopiadoras.

Recambios, accesorios, bolsas para polvo

Nuestros recambios originales, accesorios originales y accesorios especiales están, al igual que las bolsas para polvo originales, perfectamente adaptados a las propiedades y los requisitos de nuestras aspiradoras. Por ello, recomendamos utilizar exclusivamente nuestros recambios originales, accesorios originales y especiales, así como nuestras bolsas para polvo. De esta forma quedará garantizada una larga vida útil y una calidad alta y duradera del rendimiento de limpieza de la aspiradora.

! Aviso

- El uso de recambios, accesorios, accesorios especiales y bolsas para polvo que no sean adecuados o no cumplan la calidad requerida puede causar daños en la aspiradora no cubiertos por nuestra garantía, siempre cuando dichos daños se deriven del uso de tales productos.

Consejos y advertencias de seguridad

Este aspirador cumple las reglas reconocidas de la técnica y las correspondientes normas y disposiciones de seguridad.

- Este aparato puede ser utilizado por niños a partir de 8 años y por personas que presenten limitaciones de las facultades físicas, sensoriales o psíquicas o que carezcan de la experiencia y el conocimiento necesarios, siempre que sean supervisados por otra persona o que se les haya enseñado a utilizar la herramienta de forma segura y hayan comprendido los peligros que supone.
- Los niños no deben jugar con el aparato.
- Las tareas de limpieza y mantenimiento que correspondan al usuario no deben ser realizadas por niños sin supervisión.
- Mantener las láminas y bolsas de plástico fuera del alcance de los niños.
=> ¡Peligro de asfixia!

Uso adecuado

- La conexión y puesta en funcionamiento del aspirador debe efectuarse de acuerdo con las indicaciones de la placa de características.
- No aspirar nunca sin la bolsa filtrante, el depósito de polvo, el filtro protector del motor o el filtro de salida.
=> ¡El aparato puede estropearse!
- No aspirar nunca con la boquilla y el tubo cerca de la cabeza.
=> ¡Peligro de lesiones!
- Para aspirar escaleras, el aparato tiene que quedar siempre por debajo del usuario.
- No usar el cable de alimentación de red ni el tubo flexible para llevar/transportar el aspirador.
- Si el cable de conexión a la red está dañado, para evitar riesgos lo debe sustituir el fabricante o su Servicio de Asistencia Técnica u otra persona igualmente cualificada.
- En caso de utilizar el aparato durante más de 30 minutos, extraer por completo el cable de conexión a la red.
- No tirar del cable para desenchufar el aparato de la red, sino de la clavija del enchufe.

- No colocar el cable de alimentación encima de bordes afilados ni aplastarlo.
- Durante la recogida automática del cable, prestar atención para que el enchufe no se dirija a personas, partes del cuerpo, animales u otros objetos. => Guiar el cable de conexión a la red con ayuda del enchufe.
- Extraer el enchufe antes de realizar cualquier trabajo en el aspirador.
- No poner en marcha el aspirador si presenta algún defecto. Extraer el enchufe en caso de avería.
- Para evitar riesgos, las reparaciones y el cambio de piezas del aspirador sólo deben ser llevados a cabo por el servicio de asistencia técnica autorizado.
- Proteger el aspirador de las inclemencias del tiempo, la humedad y fuentes de calor.
- No utilizar productos inflamables o que contengan alcohol en los filtros (bolsas filtrantes, filtro protector del motor, filtro de salida, etc.).
- El aspirador no ha sido diseñado para su empleo en obras.
=> La aspiración de escombros puede provocar daños en el aparato.
- Desconectar el aparato y extraer el cable de conexión a la red cuando no se vaya a aspirar.
- Inutilizar inmediatamente los aparatos usados para poder eliminarlos según la normativa.

Observaciones

- El enchufe de red debe estar protegido mediante un fusible de 16 A como mínimo.
Si el fusible se activa al conectar el aparato, puede deberse a que hay otros aparatos conectados con un valor de conexión alto en el mismo circuito eléctrico.
La activación del fusible se puede evitar ajustando el nivel más bajo de potencia antes de conectar el aparato, y aumentándolo luego.

Indicaciones para eliminar el material de embalaje

- **Embalaje**
El embalaje protege el aspirador de posibles defectos durante el transporte. Está compuesto por materiales no contaminantes y, por tanto, se pueden reciclar. Entregar los materiales del embalaje que ya no se necesiten en los centros de recogida para el sistema de reciclaje "punto verde".
- **Aparatos usados**
Los aparatos usados contienen aún muchos materiales aprovechables. Por este motivo, entregar los aparatos usados en el comercio habitual o en el centro de reciclaje para su reaprovechamiento. Consultar las alternativas vigentes para la eliminación de residuos a su distribuidor o en el ayuntamiento de su municipio.
- **Eliminación de filtros y bolsas filtrantes**
Los filtros y las bolsas filtrantes están fabricados con materiales respetuosos con el medio ambiente. Pueden eliminarse de forma normal, siempre y cuando no contengan ninguna sustancia que no pueda desecharse con la basura doméstica.

Observaciones respecto a la etiqueta energética

Esta aspiradora es una aspiradora de uso general. Estos aparatos pueden utilizarse tanto con bolsa para polvo como con depósito de polvo en el compartimento colector de polvo. Los valores mencionados hacen referencia al uso con bolsa para polvo.

Para obtener la mayor eficiencia energética al aspirar alfombras y suelos duros, utilizar la boquilla universal intercambiable.

Los cálculos se basan en el Reglamento Delegado (UE) N.º 665/2013 de la Comisión de 3 de mayo de 2013 que complementa la Directiva 2010/30/UE.

Los procedimientos que no se han descrito con mayor precisión en el presente manual se han efectuado según la norma DIN EN 60312-1:2014.

pt

Por favor, guarde o manual de instruções e junte-o ao aspirador sempre que o entregar a terceiros.

Uso a que se destina

Este aparelho está preparado para utilizações normais no lar ou para outras utilizações não industriais semelhantes a um lar. Utilizações semelhantes a um lar abrangem, p. ex., a utilização em espaços para colaboradores de lojas, escritórios, empresas agrícolas e de outros ramos de actividade, bem como a utilização por clientes de pensões, pequenos hotéis e de outras empresas do género. Este aparelho está concebido para uma utilização a uma altitude de, no máximo, 2000 m acima do nível do mar.

Para evitar ferimentos e danos, o aspirador não deve ser utilizado para:

- limpar pessoas ou animais.
- aspirar:
 - substâncias nocivas para a saúde, objectos pontiagudos, substâncias quentes ou incandescentes.
 - substâncias húmidas ou líquidas.
 - substâncias e gases facilmente inflamáveis ou explosivos.
 - cinzas, fuligem de lareiras e de instalações de aquecimento central.
 - pó de toner de impressão e cópia.

Peças de substituição, acessórios, sacos de aspiração

As nossas peças de substituição originais, os nossos acessórios e acessórios especiais originais estão, tal como os nossos sacos de aspiração originais, adaptados às características e requisitos dos nossos aspiradores. Recomendamos-lhe, por isso, a utilização exclusiva das nossas peças de substituição originais, dos nossos acessórios e acessórios especiais originais e dos nossos sacos de aspiração originais. Deste modo, poderá assegurar uma longa vida útil, bem como uma qualidade permanentemente elevada do rendimento de limpeza do seu aspirador.

! Nota:

- A utilização de peças de substituição, acessórios/acessórios especiais e sacos de aspiração incorretos ou de qualidade inferior pode originar danos no seu aspirador, não abrangidos pela nossa garantia, caso estes danos tenham sido provocados precisamente pela utilização deste tipo de produtos.

Indicações de segurança

Este aspirador está em conformidade com as regras técnicas reconhecidas e cumpre as instruções de segurança aplicáveis.

- Este aparelho não pode ser utilizado por crianças a partir dos 8 anos e pessoas com capacidades físicas, sensoriais ou mentais reduzidas ou que não disponham de experiência suficiente, excepto sob vigilância ou sob instruções específicas de utilização segura do aparelho, e desde que entendam os perigos resultantes da mesma.
- Não deixe que crianças brinquem com o aparelho.
- Não permita a limpeza e manutenção do aparelho pelo utilizador a crianças sem vigilância.
- Sacos de plástico e películas devem ser mantidos fora do alcance das crianças e eliminados.
=> Existe perigo de asfixia!

Utilização correta

- Ligue o aspirador e coloque-o em funcionamento apenas de acordo com a placa de características.
- Nunca aspire sem o saco do filtro ou o recipiente para o pó, nem sem o filtro de proteção do motor- e o filtro de exaustão.
=> O aparelho pode ser danificado!

- Nunca aspire com o bocal ou com o tubo em zonas próximas da cabeça.
=> Corre o perigo de se ferir!
- Aquando da aspiração em escadas, o aparelho tem de ficar sempre mais baixo em relação ao utilizador.
- Não utilize o cabo de alimentação e o tubo flexível para pegar no aspirador ou para o transportar.
- Quando o cabo de ligação à rede deste aparelho é danificado, tem de ser substituído pelo fabricante, pelo serviço de assistência técnica deste ou por uma pessoa analogamente qualificada, para evitar perigos.
- Retire o cabo de alimentação por completo no caso de uma utilização superior a 30 minutos.
- Para desligar o aspirador da corrente, não puxe pelo cabo de alimentação, mas sim pela ficha.
- Não deverá entalar o cabo de alimentação nem passá-lo sobre arestas vivas.
- Certifique-se de que, durante o enrolamento automático do cabo, a ficha não é projetada contra pessoas, partes do corpo, animais ou objetos.
=> Conduza o cabo de alimentação com o auxílio da ficha.
- Antes de efectuar quaisquer trabalhos no aspirador, desligue sempre a ficha da tomada.
- Se o aspirador estiver danificado, não o coloque em funcionamento. Em caso de anomalia, desligue a ficha da tomada.
- Para evitar a ocorrência de danos, as reparações e a substituição de peças no aspirador só podem ser efectuadas pelo Serviço de Assistência Técnica autorizado.
- Proteja o aspirador de intempéries e mantenha-o afastado de fontes de humidade e de calor.
- Não aplicar substâncias inflamáveis ou com álcool nos filtros (sacos de filtro, filtros de protecção do motor, filtros de saída do ar, etc.).
- O aspirador não é adequado para ser utilizado em obras de construção.
=> A aspiração de entulho pode danificar o aparelho.
- Desligue o aparelho e retire a ficha da tomada quando não estiver a aspirar.
- No final da vida útil do aparelho deverá dar-lhe um destino adequado, a fim de poder ser eliminado de acordo com as normas em vigor.

! **Atenção**

- A tomada tem de estar protegida por um disjuntor de, no mínimo, 16 A.
No caso de o disjuntor disparar ao ligar o aspirador, tal poderá dever-se ao facto de, no mesmo circuito eléctrico, estarem simultaneamente ligados outros electrodomésticos de potência elevada.
Pode evitar-se que o disjuntor dispare, regulando o aparelho para o nível de potência mais baixo antes de o ligar e seleccionando só depois um nível de potência mais elevado.

Recomendações de eliminação

■ **Embalagem**

A embalagem protege o aspirador contra danos durante o transporte. Ela é feita de materiais amigos do ambiente, sendo, por isso, reciclável. Coloque os materiais de embalagem de que já não precisa nos ecopontos

■ **Aparelhos usados**

Os aparelhos usados contêm frequentemente materiais com valor. Por isso, no final de vida útil do aparelho, entregue-o ao seu vendedor ou a um centro de reciclagem para revalorização. Informe-se sobre os métodos actuais de reciclagem junto de um vendedor ou nos serviços municipalizados.

■ **Eliminação de filtros e sacos de filtro**

Os materiais que compõem os filtros e os sacos de filtro são amigos do ambiente. Estes podem ser eliminados junto com o lixo doméstico, desde que não contenham substâncias cuja eliminação por este meio seja proibida.

Notas sobre a etiqueta energética

No caso deste aspirador, trata-se de um aspirador de uso geral.

Estes aparelhos podem ser utilizados tanto com saco para o pó, como com um recipiente do pó no compartimento do pó. Os valores indicados referem-se à utilização com saco para o pó.

Para obter a melhor eficiência energética em tapetes e soalhos rijos, utilize a escova universal comutável.

Os cálculos baseiam-se no Regulamento Delegado (UE) n.º 665/2013 da Comissão, de 3 de maio de 2013, que complementa a Diretiva 2010/30/UE.

Todos os procedimentos não especificados nestas instruções foram executados com base na norma DIN EN 60312-1:2014.

el

Παρακαλώ φυλάξτε τις οδηγίες χρήσης. Σε περίπτωση παράδοσης της ηλεκτρικής σκούπας σε τρίτους, δώστε παρακαλώ μαζί και τις οδηγίες χρήσης.

Χρήση σύμφωνα με το σκοπό προορισού

Η παρούσα συσκευή προορίζεται για το νοικοκυριό ή για παρόμοιες με αυτές του νοικοκυριού, μη επαγγελματικές εφαρμογές. Στις οικιακές χρήσεις περιλαμβάνονται μεταξύ άλλων η χρήση σε χώρους συνεργατών σε καταστήματα, γραφεία, γεωργικές και άλλες μικρές επιχειρήσεις, καθώς και η χρήση από πελάτες πανδοχείων, μικρών ξενοδοχείων και άλλων παρόμοιων καταλυμάτων. Αυτή η συσκευή προορίζεται για χρήση μέχρι ένα μέγιστο ύψος 2.000 μέτρων πάνω από την επιφάνεια της θάλασσας. Χρησιμοποιείτε την ηλεκτρική σκούπα αποκλειστικά σύμφωνα με τα στοιχεία σ' αυτές τις οδηγίες χρήσης.

Για την αποφυγή τραυματισμών και ζημιών, δεν επιτρέπεται να χρησιμοποιηθεί η ηλεκτρική σκούπα για:

- τη χρήση σε ανθρώπους ή ζώα.
- την απορρόφηση:
 - βλαβερών για την υγεία, κοφτερών, καυτών ή πυρακτωμένων υλικών.
 - υγρών ουσιών.
 - εύφλεκτων ή εκρηκτικών υλικών και αερίων.
 - στόχτης, αιθάλης από τζάκια και κεντρικές θερμάνσεις.
 - σκόνης μελανιού από εκτυπωτές και φωτοαντιγραφικά μηχανήματα.

Ανταλλακτικά, εξαρτήματα, σακούλες σκόνης

Τα γνήσια ανταλλακτικά μας, τα γνήσια εξαρτήματά μας και τα γνήσια ειδικά αξεσουάρ είναι όπως και οι γνήσιες σακούλες σκόνης εναρμονισμένα στις ιδιότητες και απαιτήσεις των ηλεκτρικών σκουπών μας. Εμείς σας συστήνουμε γι' αυτό να χρησιμοποιείτε αποκλειστικά τα γνήσια ανταλλακτικά μας, τα γνήσια εξαρτήματά και τα γνήσια ειδικά αξεσουάρ μας καθώς και τις γνήσιες σακούλες σκόνης της εταιρείας μας. Με αυτό τον τρόπο μπορείτε να εξασφαλίσετε μια μεγάλη διάρκεια ζωής καθώς και μια συνεχή υψηλή ποιότητα της απόδοσης καθαρισμού της ηλεκτρικής σας σκούπας.

Υπόδειξη:

- Η χρήση από μη σωστών ή κατώτερης ποιότητας ανταλλακτικών, εξαρτημάτων/ ειδικών αξεσουάρ και σακουλών σκόνης μπορεί να οδηγήσει σε ζημιές στην ηλεκτρική σας σκούπα, οι οποίες δεν καλύπτονται από την εγγύησή μας. Εφόσον αυτές οι ζημιές προκλήθηκαν από τη χρήση τέτοιων προϊόντων.

Υποδείξεις ασφαλείας

Αυτή η ηλεκτρική σκούπα ανταποκρίνεται στους αναγνωρισμένους κανόνες της τεχνικής και στους σχετικούς κανονισμούς ασφαλείας.

- Η συσκευή μπορεί να χρησιμοποιηθεί από παιδιά από 8 χρονών και πάνω και από άτομα με μειωμένες σωματικές, αισθητήριες ή διανοητικές ικανότητες ή έλλειψη εμπειρίας και / ή γνώσεων, όταν επιτηρούνται ή έχουν ενημερωθεί σχετικά με την ασφαλή χρήση της συσκευής και έχουν κατανοήσει

τους υπάρχοντες κατά τη χρήση κινδύνους.

- Τα παιδιά δεν επιτρέπεται να παίζουν με τη συσκευή.
- Ο καθαρισμός και η συντήρηση μέσω χρήστη δεν επιτρέπεται να εκτελείται από παιδιά χωρίς επιτήρηση.
- Οι πλαστικές σακούλες και οι μεμβράνες πρέπει να φυλάγονται μακριά από μικρά παιδιά και να αποσύρονται.
=> Υπάρχει κίνδυνος ασφυξίας!

Ενδεδειγμένη χρήση

- Συνδέστε στο ρεύμα και θέστε σε λειτουργία την ηλεκτρική σκούπα μόνο σύμφωνα με τα στοιχεία στην πινακίδα τύπου.
- Μην αναρροφάτε ποτέ χωρίς σακούλα φίλτρου ή δοχείο συλλογής της σκόνης, φίλτρο προστασίας του κινητήρα και φίλτρο εξόδου του αέρα.
=> Η συσκευή μπορεί να υποστεί ζημιά!
- Μην αναρροφάτε ποτέ με το πέλμα και το σωλήνα αναρρόφησης κοντά στο κεφάλι.
=> Υπάρχει κίνδυνος τραυματισμού!
- Κατά την αναρρόφηση σε σκάλες πρέπει η συσκευή να βρίσκεται πάντα κάτω από το χρήστη.
- Μη χρησιμοποιείτε το ηλεκτρικό καλώδιο και τον εύκαμπτο σωλήνα για το κράτημα ή τη μεταφορά της ηλεκτρικής σκούπας.
- Όταν το καλώδιο σύνδεσης στο δίκτυο του ρεύματος αυτής της συσκευής υποστεί ζημιά, πρέπει να αντικατασταθεί από τον κατασκευαστή ή το εξουσιοδοτημένο σέρβις πελατών ή από ένα αντίστοιχο ειδικευμένο άτομο, για την αποφυγή επικινδύνων καταστάσεων.
- Σε περίπτωση μιας διάρκειας λειτουργίας πάνω από 30 λεπτά τραβήξτε το ηλεκτρικό καλώδιο εντελώς έξω.
- Για να αποσυνδέσετε τη συσκευή από το ηλεκτρικό δίκτυο, μην τραβάτε το ηλεκτρικό καλώδιο αλλά βγάλτε το φως από την πρίζα.
- Μην τραβάτε το ηλεκτρικό καλώδιο πάνω από κοφτερές ακμές και μην το συνθλίβετε.
- Κατά το αυτόματο τύλιγμα του καλωδίου προσέξτε, να μη χτυπήσει το φως πάνω σε άτομα, μέρη του σώματος, ζώα ή αντικείμενα.
=> Οδηγήστε το ηλεκτρικό καλώδιο με τη βοήθεια του φως.
- Πριν από κάθε εργασία στην ηλεκτρική σκούπα τραβήξτε το φως από την πρίζα.
- Μη θέσετε σε λειτουργία μια χαλασμένη ηλεκτρική σκούπα. Σε περίπτωση που παρουσιαστεί μια βλάβη, τραβήξτε το φως από την πρίζα.
- Οι επισκευές και η αντικατάσταση των ανταλλακτικών στην ηλεκτρική σκούπα επιτρέπεται να πραγματοποιούνται μόνο από εξουσιοδοτημένο σέρβις πελατών.
- Προστατεύετε την ηλεκτρική σκούπα από τις καιρικές επιδράσεις, την υγρασία και τις πηγές θερμότητας.

- Μην τοποθετείτε κανένα εύφλεκτο υλικό ή υλικό που εμπεριέχει αλκοόλη στα φίλτρα (σακούλα φίλτρου, φίλτρο προστασίας του κινητήρα, φίλτρο εξόδου του αέρα κ.λπ.).
 - Η ηλεκτρική σκούπα δεν είναι κατάλληλη για τη χρήση σε εργοτάξια.
=> Η αναρρόφηση μπάζων μπορεί να οδηγήσει σε ζημιά της συσκευής.
 - Απενεργοποιήστε τη συσκευή και τραβήξτε το φως από την πρίζα, όταν δε γίνεται αναρρόφηση.
 - Καταστρέψτε αμέσως τις άχρηστες συσκευές, μετά παραδώστε τη συσκευή για μια απόσυρση σύμφωνα με τους κανονισμούς.
- ! Προσέξτε παρακαλώ**
- Η πρίζα του ρεύματος πρέπει να είναι ασφαλισμένη το ελάχιστο με μια ασφάλεια 16 Α.
Εάν η ασφάλεια κατά την ενεργοποίηση της συσκευής «πέσει» μία φορά, μπορεί αυτό να οφείλεται στο γεγονός, ότι στο ίδιο κύκλωμα βρίσκονται συγχρόνως συνδεδεμένες και άλλες ηλεκτρικές συσκευές με υψηλή κατανάλωση ρεύματος.
Το «πέσιμο» της ασφάλειας μπορεί να αποφευχθεί, ρυθμίζοντας πριν την ενεργοποίηση της συσκευής τη χαμηλότερη βαθμίδα ισχύος και επιλέγοντας στη συνέχεια μια υψηλότερη βαθμίδα ισχύος.

Υποδείξεις για την απόσυρση

■ Συσκευασία

Η συσκευασία προστατεύει την ηλεκτρική σκούπα από ζημιά κατά τη μεταφορά. Αποτελείται από φιλικό προς το περιβάλλον υλικό και γι' αυτό είναι ανακυκλώσιμη. Παραδώστε τα υλικά συσκευασίας που δε χρειάζονται άλλο, στα σημεία συγκέντρωσης των υλικών ανακύκλωσης.

■ Παλιά συσκευή

Οι παλιές συσκευές περιέχουν πολλά ακόμα χρήσιμα υλικά. Γι' αυτό παραδίδετε την άχρηστη συσκευή σας σ' ένα ειδικό κατάστημα ή σ' ένα κέντρο ανακύκλωσης. Τους τρόπους απόσυρσης μπορείτε να τους πληροφορηθείτε στα ειδικά καταστήματα ή στις υπηρεσίες του δήμου σας.

■ Απόσυρση του φίλτρου και της σακούλας του φίλτρου

Τα φίλτρα και οι σακούλες των φίλτρων έχουν κατασκευαστεί από φιλικό προς το περιβάλλον υλικό. Εφόσον δεν περιλαμβάνουν ουσίες, που απαγορεύονται για τα οικιακά απορρίμματα, μπορούν να αποσυρθούν μαζί με τα κανονικά οικιακά απορρίμματα.

Υποδείξεις για την ενεργειακή ετικέτα

Αυτή η ηλεκτρική σκούπα πρόκειται για μια ηλεκτρική σκούπα γενικής χρήσης.

Αυτές οι συσκευές μπορεί να λειτουργήσουν τόσο με σακούλα σκόνης όσο και με ένα δοχείο συλλογής της σκόνης στον αντίστοιχο χώρο συλλογής της σκόνης. Οι αναγραφόμενες τιμές αναφέρονται στη χρήση με σακούλα σκόνης.

Για την επίτευξη της καλύτερης ενεργειακής απόδοσης σε χαλί και σκληρό δάπεδο χρησιμοποιήστε το πέλμα γενικής χρήσης με δυνατότητα εναλλαγής.

Οι υπολογισμοί βασίζονται στον κατ' εξουσιοδότηση κανονισμό (ΕΕ) αριθ. 665/2013 της Επιτροπής από 3 Μαΐου 2013 για συμπλήρωμα της οδηγίας 2010/30/ΕΕ. Όλες οι διαδικασίες, που δεν περιγράφονται ακριβώς σε αυτές τις οδηγίες, εκτελέστηκαν στη βάση του προτύπου DIN EN 60312-1:2014.

tr

Kullanma kılavuzunu lütfen itinayla saklayınız. Elektrikli süpürgeyi başka birisine verecek olursanız, lütfen kullanma kılavuzunu da veriniz.

Amaca uygun kullanılm

Bu cihaz, evde kullanım ya da ev ortamına benzer, ticari olmayan uygulamalar için öngörülmüştür. Ev ortamına benzer uygulamalar deyimiyle, örneğin dükkan, büro, tarımsal ve başka işletmelerin personel bölümlerinde ayrıca pansiyon, küçük otel ve benzer konaklama olanaklarının misafirleri tarafından kullanılması kastedilmektedir. Bu cihaz, deniz seviyesinden en fazla 2000 metre yükseklikte kullanılmak üzere tasarlanmıştır. Bu elektrikli süpürge sadece bu kullanma kılavuzunda verilen bilgilere göre kullanılmalıdır.

Yaralanmaları ve hasarları önlemek için elektrikli süpürge şunlar için kullanılmamalıdır:

- İnsanların veya hayvanların temizlenmesi.
- Aşağıdaki cisim, madde veya pisliklerin emilerek temizlenmesi:
 - Sağlığa zararlı, keskin kenarlı, sıcak veya kızdırılmış maddeler.
 - Nemli veya ıslak maddeler.
 - Kolay tutuşabilen veya patlayıcı maddeler ve gazlar.
 - Çini sobalardaki kül, is ve merkezi ısıtma sistemleri.
 - Yazıcılardan veya fotokopi makinelerinden çıkan toner tozu.

Yedek parçalar, aksesuarlar, toz torbası

Orijinal yedek parçalarımız, orijinal aksesuarlarımız, özel aksesuarlarımız ve orijinal toz torbalarımız kendi elektrik süpürgelerimizin özelliklerine ve gereksinimlerine uygun olarak üretilmiştir. Bu nedenle sadece orijinal yedek parçalarımızı, orijinal aksesuarlarımızı ve özel aksesuarlarımızı ve orijinal toz torbalarımızı kullanmanızı tavsiye ederiz. Böylece hem ürününüzün çalışma ömrünü uzatır hem de elektrik süpürgeinizin temizleme gücünün sürekli aynı yüksek kalitede kalmasını garantileyebilirsiniz.

! Uyarı:

- Tam olarak uygun olmayan veya daha düşük kaliteli yedek parçaların, aksesuarların / özel aksesuarların ve toz torbalarının kullanılması elektrik süpürge-nde, bu türden ürünlerin kullanılması nedeniyle oluşan hasarlar söz konusu olduğunda garanti kapsamımıza girmeyecek hasarlara neden olabilir.

Güvenlik bilgileri

Bu elektrikli süpürge, geçerli teknik kurallara ve bilinen güvenlik yönetmeliklerine uygundur.

- Bu cihaz 8 yaşın altındaki çocuklar ve fiziksel, algısal veya mental yeteneklerinde eksiklikler olan veya tecrübe ve/veya bilgi eksikliği bulunan kişiler tarafından ancak, gözetim altında olmaları veya cihazın güvenli kullanımı hakkında bilgi sahibi olmaları veya olası tehlikeleri bilmeleri durumunda kullanılabilir.
- Çocukların cihaz ile oynamalarına izin verilmemelidir.
- Temizlik ve kullanıcı bakımı işlemleri gözetim altında olmayan çocuklar tarafından yürütülmemelidir.
- Plastik torbalar ve folyolar küçük çocukların ulaşamayacağı yerlerde saklanmalı ve imha edilmelidir.
=>Boğulma tehlikesi söz konusudur!

Usulüne uygun kullanım

- Elektrikli süpürge sadece tip etiketine uygun olarak bağlanmalı ve çalıştırılmalıdır.
- Filtre torbası veya toz haznesi, motor koruması ve dışarı üfleme filtresi olmadan asla süpürmeyiniz.
=> Cihaz zarar görebilir!

- Asla süpürge ağızyla veya borusuyla insanların kafalarının yakınında kullanmayınız.
=>Yaralanma tehlikesi söz konusudur!
- Merdivenlerdeki kullanım sırasında cihaz her zaman kullanıcının daha aşağıda bulunmalıdır.
- Şebeke bağlantı kablosu ve hortum, elektrikli süpürge- nin taşınması / nakli için kullanılmamalıdır.
- Bu cihazın elektrik bağlantı hattı zarar görmüşse herhangi bir tehlikeyi önlemek için hatlar bayi, müşteri hizmetleri veya aynı niteliğe sahip başka biri tarafından değiştirilmelidir.
- 30 dakikadan uzun çalışma sürelerinden sonra elektrik bağlantı kablosunu tamamen çekiniz.
- Cihazı şebekeden ayırmak için bağlantı kablosundan değil, aksine soketten çekilmelidir.
- Şebeke bağlantı kablosu keskin kenarlar üzerinden geçirilmemeli ve kıvrılmamalıdır.
- Elektrik fişinin otomatik kablo çekme sırasında insanlara, insanların vücuduna, hayvanlara veya nesnelere hızla çarpmamasına dikkat ediniz.
=> Elektrik bağlantı kablosunu fiş yardımıyla hareket ettiriniz.
- Elektrikli süpürgede yapacağınız tüm çalışmalardan önce fişi çekiniz.
- Hasar görmüş elektrikli süpürge çalıştırılmamalıdır. Bir arıza söz konusu olduğu zaman, elektrik fişini prizden çekip çıkarınız.
- Tehlikeli durumları engellemek için elektrikli süpürge-deki onarım ve yedek parça değişim işlemleri sadece yetkili müşteri hizmetleri tarafından yürütülmelidir.
- Elektrikli süpürge hava şartlarından, nemden ve sıcaklıktan korunmalıdır.
- Yanıcı ve alkol içeren maddeler filtre üzerine (filtre torbası, motor koruma filtresi, dışarı üfleme filtresi vb.) uygulanmamalıdır.
- Elektrikli süpürge inşaat işlerinde kullanım için uygun değildir.
=> İnşaat artıklarının emilmesi cihazın zarar görmesine neden olabilir.
- Emiş yapılmayacağı zaman cihazı kapatınız ve fişini çekiniz.
- Eskimiş cihazlar derhal kullanım dışı tutulmalı, daha sonra cihaz usulüne uygun bir şekilde imha edilmelidir.
- ! **Lütfen dikkat**
- Şebeke soketi en az 16A'lık bir sigorta ile emniyete alınmış olmalıdır.
Eğer cihaz çalıştırıldığında sigorta atacak olursa, bunun sebebi, cihaz ile birlikte yüksek elektrik bağlantı değerine sahip başka elektrikli cihazların da aynı anda elektrik devresinde bağlı ve devrede olması olabilir.
Cihazın açılmasından önce en düşük güç kademesini ayarlamayı ve daha sonra daha yüksek bir güç kademesini seçmeniz durumunda, sigortanın devreye sokulması engellenebilir.

İmha etmeye ilişkin uyarılar

■ Ambalaj

Ambalaj, elektrikli süpürgeyi nakliyat esnasında zarar görmeye karşı korur. Ambalaj çevreye zarar vermeyen malzemelerden ibarettir ve bu nedenle tekrar geri kazanılabilir. Almanya'da artık kullanılan ambalaj malzemelerini, »Grüner Punkt« adını taşıyan yerlerden değerlendirme sisteminin toplama merkezlerine gönderiniz. Kendi ülkenizde bu cins merkezler varsa, ambalaj malzemelerinizi bu merkezlere göndermenizi tavsiye ederiz.

■ Eski cihaz

Eski cihazlar birçok değerli malzemeler ihtiva eder. Bu nedenle, Almanya'da eski cihazınızın tekrar değerlendirilmesi için yetkili satıcıya veya bir geri kazanma veya dönüşüm merkeze verilir. Güncel giderme yöntemleri hakkında bilgi almak için lütfen yetkili satıcınıza veya oturduğunuz bölge belediyesine başvurunuz.

■ Filtrenin ve filtre torbasının imha edilmesi

Filtre ve filtre torbası çevreye zarar vermeyen malzemelerden üretilmiştir. Ev çöpleri için yasaklanmış maddeler içermediği sürece, normal ev çöpleri ile birlikte imha edilebilir.

Enerji etiketine ilişkin uyarılar

Bu elektrik süpürgesi genel amaçlı bir elektrik süpürgesidir.

Bu cihazlar hem toz torbasıyla hem de toz bölmesindeki bir toz kutusuyla çalıştırılabilir. Belirtilen değerler, toz torbası kullanımı temel alınarak hesaplanmıştır.

Halılarda ve sert zeminlerde en yüksek enerji verimliliğine sahip olmak için lütfen değiştirilebilir genel ağzı kullanınız.

Hesaplamalar 2010/30/EU yönetmeliğini tamamlayan, 3 Mayıs 2013 tarihli 665/2013 numaralı (EU) Komisyon Delege Edilmiş Yönetmeliğini temel alır.

Bu kılavuz içinde daha ayrıntılı açıklanmayan yöntemlerin tümü DIN EN 60312-1:2014'ü temel alarak yürütülmüştür.

Elektrik süpürgenizi daha verimli kullanabilmeniz için dikkat etmeniz gereken hususlar:

- Bu cihazlar ev tipi kullanıma uygundur, endüstriyel (sanayi tipi) kullanıma uygun değildir.
- Süpürülecek yerin tipine göre motor gücünü ayarlayınız.
- Elektrikli süpürgeniz için her zaman orijinal yedek parça, aksesuar veya özel aksesuarları kullanınız.
- Eğer, cihazınız toz torbalı ise; Mutlaka orijinal toz torbası kullanınız. (Filtre değişim göstergesinden toz torbasının doluluk oranı görülebilir. Bu durumda toz torbası yenisi ile değiştirilmelidir.
- Cihazınız toz hazneli ise; Optimum temizlik sonuçları için güç ayar düğmesini maksimuma getiriniz. Sadece çok hassas malzemelerde gücü daha az ayarlamamız önerilir. (Her kullanım sonrasında bu hazne ve filtrelerinin temizlenmesi gerekir.)
- Elektrikli süpürgeyi sadece tip (etiket) levhasındaki gibi takın ve kullanın.
- Cihazı dikey konumdayken çalıştırmayınız.

Instrukcję użytkowania należy zachować. W przypadku przekazania odkurzacza innej osobie należy dołączyć instrukcję obsługi.

Użytkowanie zgodne z przeznaczeniem

Urządzenie przeznaczone jest tylko do użytkowania domowego lub użytkowania o charakterze podobnym do domowego, nie jednak do użytkowania profesjonalnego. Warunki zbliżone do domowych obejmują na przykład zastosowanie w pomieszczeniach socjalnych dla pracowników w sklepach, biurach, gospodarstwach rolnych i innych małych firmach. Urządzenie może być także używane przez gości w pensjonatach, małych hotelach i podobnych obiektach mieszkalnych. Urządzenie jest przeznaczone do użytkowania na maksymalnej wysokości 2000 metrów nad poziomem morza. Odkurzacz należy używać wyłącznie zgodnie ze wskazówkami zawartymi w niniejszej instrukcji obsługi.

Aby uniknąć uszkodzeń urządzenia lub skaleczeń, odkurzacz nie należy używać do:

- odkurzania ludzi i zwierząt,
- zasysania:
 - substancji szkodliwych dla zdrowia, o ostrych krawędziach, gorących lub żarzących się,
 - substancji wilgotnych lub płynnych,
 - łatwopalnych lub wybuchowych materiałów i gazów,
 - popiołu, sadzy z pieców kaflowych i instalacji centralnego ogrzewania,
 - pyłu tonerowego z drukarek i kopiarek.

Części zamienne, wyposażenie dodatkowe, worki na pył

Nasze oryginalne części zamienne, wyposażenie dodatkowe i wyposażenie specjalne, jak również oryginalne worki na pył zostały zaprojektowane specjalnie z myślą o korzystaniu z naszych odkurzaczy i są dostosowane do ich funkcji oraz wymagań. W związku z tym zalecamy używanie wyłącznie oryginalnych części zamiennych, elementów wyposażenia dodatkowego, wyposażenia specjalnego oraz oryginalnych worków na pył. Tylko w ten sposób możemy zagwarantować zarówno długi okres użytkowania odkurzacza, jak i niezmiennie wysoką skuteczność czyszczenia.

! Wskazówka:

Stosowanie niedopasowanych lub odznaczających się niższą jakością części zamiennych, elementów wyposażenia dodatkowego/specjalnego oraz worków na pył może spowodować uszkodzenie odkurzacza, które nie jest objęte naszą gwarancją, jeżeli przyczyną uszkodzenia było właśnie używanie tego typu produktów.

Wskazówki dotyczące bezpieczeństwa

Odkurzacz spełnia wymogi techniki oraz przepisy bezpieczeństwa.

- Urządzenie mogą obsługiwać dzieci w wieku powyżej 8 lat oraz osoby z ograniczonymi zdolnościami fizycznymi, sensorycznymi lub umysłowymi, a także osoby nie posiadające wystarczającego doświadczenia i/lub wiedzy, jeśli pozostają pod nadzorem lub zostały pouczone, jak bezpiecznie obsługiwać urządzenie i są świadome związanego z tym niebezpieczeństwa.
- Dzieci nie mogą bawić się urządzeniem.
- Czyszczenie i czynności konserwacyjne nie mogą być wykonywane przez dzieci bez nadzoru dorosłych.
- Opakowania foliowe należy przechowywać w miejscu niedostępnym dla małych dzieci lub wyrzucić.
=> Istnieje niebezpieczeństwo uduszenia!

Odpowiednie użytkowanie

- Odkurzacz należy podłączać i uruchamiać wyłącznie zgodnie z informacjami zawartymi na tabliczce znamionowej.
- Nigdy nie odkurzać bez worka lub pojemnika na pył, filtra zabezpieczającego silnik oraz filtra wylotu powietrza.
=> Może to spowodować uszkodzenie urządzenia!
- W żadnym wypadku nie odkurzać szczotką ani dyszą w pobliżu głowy.
=> Istnieje niebezpieczeństwo obrażeń ciała!
- Podczas odkurzania schodów urządzenie musi znajdować się niżej niż użytkownik.

- Nie używać przewodu zasilającego ani węża do przenoszenia/transportowania odkurzacza.
 - Jeśli przewód zasilający urządzenia zostanie uszkodzony, musi zostać wymieniony przez producenta lub serwis producenta lub inną osobę z podobnymi kwalifikacjami, aby uniknąć zagrożeń.
 - W przypadku użytkowania urządzenia dłużej niż przez 30 minut należy całkowicie wyciągnąć przewód zasilający.
 - W celu odłączenia urządzenia od sieci ciągnąć za wtyczkę, a nie za przewód zasilający.
 - Przewodu zasilającego nie wolno prowadzić po ostrych krawędziach ani zaciskać.
 - Należy uważać, aby podczas automatycznego zwijania przewodu wtyczka nie obijała się o znajdujące się w pobliżu osoby, części ciała, zwierzęta lub przedmioty.
=> Kontrolować przewód zasilający, trzymając za wtyczkę.
 - Przed przystąpieniem do prac związanych z naprawą lub konserwacją odkurzacza należy wyciągnąć wtyczkę z gniazda sieciowego.
 - Nie włączać uszkodzonego odkurzacza. W przypadku zakłócenia w pracy urządzenia należy wyciągnąć wtyczkę z gniazda sieciowego.
 - W celu uniknięcia zagrożeń naprawy urządzenia oraz wymiana części w odkurzaczu mogą być wykonywane wyłącznie przez autoryzowany serwis.
 - Odkurzacz należy chronić przed wpływem czynników atmosferycznych, wilgocią i źródłami ciepła.
 - Unikać kontaktu filtrów (worek filtrujący, filtr zabezpieczający silnik, filtr wylotu powietrza itp.) z materiałami łatwopalnymi oraz zawierającymi alkohol.
 - Odkurzacz nie nadaje się do stosowania na placach budowy.
=> Odsysanie gruzu budowlanego może prowadzić do uszkodzenia urządzenia.
 - Gdy odkurzacz nie jest używany, wyłączyć urządzenie i wyjąć wtyczkę z gniazda.
 - Zużyte urządzenia należy bezzwłocznie doprowadzać do stanu nieprzydatności, a następnie przekazać je do utylizacji zgodnie z obowiązującymi przepisami.
- ! Uwaga**
- Gniazdo sieci energetycznej musi być zabezpieczone bezpiecznikiem o mocy co najmniej 16 A. Jeżeli w momencie włączania urządzenia zadziała bezpiecznik, może to być spowodowane tym, że równocześnie inne urządzenia elektryczne o większej mocy przyłączeniowej podłączone są do tego samego obwodu prądowego. Zadziałania bezpiecznika można uniknąć, ustawiając najniższy stopień mocy przed włączeniem urządzenia i wybierając wyższy stopień dopiero po jego włączeniu.

Wskazówki dotyczące utylizacji

- **Opakowanie**
Opakowanie chroni odkurzacz przed uszkodzeniem podczas transportu. Składa się ono z materiałów bezpiecznych dla środowiska naturalnego i z tego względu nadaje się do odzysku surowców wtórnych. Niepotrzebne materiały opakowaniowe należy oddać do punktów zbiórki surowców wtórnych.

■ Stare urządzenia

Stare urządzenia często zawierają pełnowartościowe materiały. Z tego względu wysłużone urządzenie należy oddawać dostawcy względnie do centrum odzysku surowców wtórnych do ponownego wykorzystania. Informację na temat aktualnie obowiązujących sposobów utylizacji można uzyskać w wyspecjalizowanym sklepie lub w urzędzie gminy.

■ Utylizacja filtrów i worków filtrujących

Filtry i worki filtrujące wykonane są z materiałów przyjaznych dla środowiska. Jeśli nie zawierają substancji szkodliwych lub niedozwolonych, można je wyrzucać z odpadami komunalnymi.

Informacje dotyczące etykiety energetycznej

Niniejszy odkurzacz jest odkurzaczem uniwersalnym. Urządzenia te mogą być użytkowane zarówno z workiem na pył, jak i z pojemnikiem na kurz w komorze pyłowej. Deklarowane wartości dotyczą eksploatacji z workiem na pył.

W celu uzyskania maksymalnej efektywności energetycznej na dywanach i twardych podłogach zalecane jest używanie przełączalnej szczotki uniwersalnej.

Obliczenia zostały dokonane zgodnie z Rozporządzeniem Delegowanym (UE) Nr 665/2013 wydanym przez Komisję w dniu 3 maja 2013, które stanowi uzupełnienie dyrektywy 2010/30/UE.

Wszystkie procedury, które nie są dokładnie opisane w niniejszej instrukcji, zostały wykonane w oparciu o normę DIN EN 60312-1:2014.

hu

Kérjük, őrizze meg a használati utasítást. A porszívó továbbadásakor adja oda a használati utasítást is.

Rendeltetészerű használat

Ez a készülék háztartások és háztartásokhoz hasonló, nem ipari felhasználók számára készült. Háztartási jellegű használat alatt például a boltok, irodák, mezőgazdasági és más kisipari üzemek személyzeti helyiségeiben való használatot, vagy panziókban, kisebb szállodákban és hasonló lakókörnyezetekben a vendégek általi használatot értjük. Ezt a készüléket legfeljebb 2000 méter tengerszint feletti magasságig való használatra tervezték. A porszívót kizárólag a használati utasítás előírásainak megfelelően használják.

Sérülések és károk elkerülése érdekében a porszívó nem használható a következő célokra:

- emberek vagy állatok leporoszívására
- a következők felszívására:
 - egészségre ártalmas, éles szélű, forró vagy forrásban lévő anyagok.
 - nedves vagy folyékony anyagok
 - gyúlékony vagy robbanékony anyagok és gázok.
 - hamu, korom cserépkályhából és központifűtésberendezésekből
 - nyomtatós és fénymásolós toneréből származó por.

Pótalkatrészek, tartozékok, porzsákok

Eredeti pótalkatrészeinket, eredeti tartozékainkat és eredeti kiegészítő tartozékainkat csakúgy, mint eredeti porzsákjainkat porszívónk tulajdonságaihoz és követelményeihez tervezték. Ezért javasoljuk, hogy kizárólag eredeti pótalkatrészeket, eredeti tartozékokat, eredeti kiegészítő tartozékokat, valamint eredeti porzsákokat használjon. Így módon biztosíthatja porszívója hosszú élettartamát és a tartósan magas minőségű tisztítást.

! Megjegyzés:

- Nem megfelelő méretű vagy rosszabb minőségű pótalkatrészek, tartozékok/kiegészítő tartozékok és porzsákok használata károsíthatja a porszívót. Az ezen termékek használatából fakadó károokra a garancia nem vonatkozik.

Biztonsági útmutató

Ez a porszívó megfelel a technika mai állása szerint elfogadott szabályoknak és az ide vonatkozó biztonsági előírásoknak.

- A készüléket 8 év feletti gyerekek és csökkent fizikai, érzékszervi vagy szellemi képességű, ill. tapasztalattal nem rendelkező személyek csak felügyelet mellett használhatják, illetve akkor, ha megtanulták a készülék biztonságos használatát és megértették az ebből eredő veszélyeket.
- Soha ne engedjen gyerekeket a készülékkel játszani.
- A tisztítást és a felhasználói karbantartást soha nem végezhetik gyerekek felügyelet nélkül.
- A műanyag zacskók és fóliák kisgyermektől távol tartandók és ártalmatlanításuk szükséges.
=> Fulladásveszély!

Megfelelő használat

- A porszívót csakis a típus tábla szerint csatlakoztassa és helyezze üzembe.
 - Soha ne használja porzsák, ill. portartály, motorvédő szűrő és kifúvósűrő nélkül.
=> A készülék károsodhat!
 - Soha ne tartsa a szívófejet és a csövet a fej közelében porvívás közben.
=> Sérülésveszély!
 - Lépcső porszívózásánál a készüléket a lépcsőn a munkát végző személyhez képest lejjebb kell elhelyezni.
 - Ne húzza / szállítsa a porszívót a hálózati csatlakozókábelnél és a tömlőnél fogva.
 - Ha a készülék hálózati csatlakozóvezetéke megsérül, a veszélyek elkerülése érdekében csak a gyártó, a vevőszolgálat vagy egy hasonlóan képzett személy cserélheti ki.
 - Ha a működtetési idő meghaladja a 30 percet, a hálózati csatlakozókábelt teljesen húzza ki.
 - Ne a csatlakozókábelnél, hanem a csatlakozó dugónál fogva húzza ki a készüléket a hálózatról.
 - A hálózati csatlakozókábelt ne húzza át éles peremen és ne törje meg.
 - Ügyeljen arra, hogy az automatikus kábel-visszacévlésnél a hálózati csatlakozódugó nehegyi személyeknek, testrészeknek, állatoknak vagy tárgyakkal ütközjön.
=> A hálózati csatlakozókábelt a csatlakozódugónál fogva vezesse.
 - Mielőtt bármilyen munkát elvégezne a porszívón, húzza ki a hálózati csatlakozódugót.
 - Sérült porszívót ne helyezzen üzembe. Zavar esetén húzza ki a hálózati csatlakozódugót.
 - A veszélyek elkerülése érdekében a porszívón csak erre felhatalmazott vevőszolgálat végezhet javításokat és alkatrészcsereket.
 - Óvja a porszívót az időjárás hatásaitól, nedvességtől és hőforrásoktól.
 - Ne tegyen éghető vagy alkoholtartalmú anyagokat a szűrőre (porzsák, motorvédőszűrő, kifúvósűrő stb.).
 - A porszívó nem alkalmas építkezéseken való alkalmazásra.
=> Az építési törmelék felszívása a készülék sérüléséhez vezet.
 - Kapcsolja ki a készüléket és húzza ki a hálózati csatlakozódugót, ha nem porszívózik.
 - A kiselejtezett készüléket azonnal tegye használhatatlanná, ezután veggezze el szakszerű ártalmatlanítását.
- ! Kérjük, vegye figyelembe az alábbiakat**
- A hálózati csatlakozóaljzatot legalább 16 A-es biztosítéknak kell védenie.
Ha a biztosíték a készülék bekapcsolásakor egyszer kioldana, annak az lehet az oka, hogy egyidejűleg más nagy áramfelvételű elektromos készülék is ugyanarra az áramkörre lett csatlakoztatva.
A biztosíték kioldása elkerülhető, ha a készüléket bekapcsolás előtt a legalacsonyabb teljesítményfokozatra állítja, majd működés közben kapcsolja fokozatosan magasabb teljesítményfokozatra.

Környezetvédelmi tudnivalók

- **Csomagolás**
A csomagolás védi a porszívót a szállítás során keletkező sérülésektől. A csomagolás környezetbarát anyagokból készült, és ezért újrafeldolgozásra alkalmas. A továbbiakban már nem szükséges csomagolóanyagot helyezni el a szelektív gyűjtőhelyek megfelelő tárolóiban.
- **Régi készülék**
A régi készülék még sok értékes anyagot tartalmaz. Ezért kiselejtezett készülékét adja le újrahasznosításra kereskedőjénél vagy egy MÉH-telepen. Az aktuális ártalmatlanítási lehetőségekről érdeklődjön kereskedőjénél vagy a helyi önkormányzatnál.
- **A szűrő és a porzsák ártalmatlanítása**
A szűrő és a porzsák környezetet nem károsító anyagokból készültek. Amennyiben nem tartalmaznak olyan anyagokat, melyeket tilos a háztartási hulladékba helyezni, a szokásos háztartási hulladékkal együtt ártalmatlaníthatja.

Tudnivalók az energiacímkéhez

Ez a porszívó egy általános rendeltetésű porszívó. Ezek a készülékek porzsákkal és portartállyal is üzemeltethetők. A megadott értékek porzsák használatára vonatkoznak. Szőnyeg és kemény padló esetén az optimális energiahatékonyság eléréséhez használja az átkapcsolható univerzális szívófejet.

A számítások a 2010/30/EU irányelv kiegészítéséről szóló, 2013. május 3-i 665/2013/EU felhatalmazáson alapuló bizottsági rendeleten alapulnak.

A jelen használati utasításban pontosabban nem ismertett összes eljárás elvégzése a DIN EN 60312-1:2014 alapján történt.

kk

Пайдалану нұсқаулықтарын сақтап қойыңыз.
Шаңсорғышты басқа адамға бергенде пайдалану нұсқаулығын да беріңіз.

Тіісті пайдалану

Бұл құрылғы коммерциялық емес, үй шаруасына және үй шаруасына жақын мақсаттарға пайдалануға арналған. Үй шаруасына жақын деп отырғанымыз, мысалы, дүкендердегі, кеңселердегі, ауыл шаруашылығы және басқа да коммерциялық мекемелердегі қызметкерлерге арналған бөлмелердегі қолданыс, сонымен қатар пансионаттар, шағын қонақ үйлер және басқа да сол сияқты ғимарат тұрғындарының қолдауы. Бұл құрылғы теңіз деңгейінен максималды 2000 метрге дейін болған биіктікте пайдалануға арналған.
Шаңсорғышты тек осы пайдалану нұсқаулығындағы деректер бойынша пайдаланыңыз.

Жарақаттанулар мен зияндардың алды алу үшін, шаңсорғышты төмендегілер үшін пайдалану мүмкін емес:

- адамдар мен хайуандарды шаңсору.
- төмендегілерді шаңсору:
 - денсаулыққа зиянды, өткір қырлы, ыстық және қызып тұрған заттерді.
 - ылғалды немесе сұйық заттерді.
 - оңай жанып кететін немесе жарылып кететін заттер мен газдар.
 - Плиткалық пештердің және орталық жылыту жүйелерінен күл, күйе.
 - Басып шығару мен көшіруден тонер шаңы.

Қосалқы бөлшектер, керек-жарақтар, шаң қабы

Біздің түпнұсқалық қосалқы бөлшектеріміз, біздің түпнұсқалық керек-жарақтарымыз пен арнайы керек-жарақтар біздің түпнұсқалық шаң қабы сияқты біздің шаңсорғыш сипаттары мен талаптарына сәйкестендірілген. Біз тек біздің түпнұсқалық қосалқы бөлшектерімізді, біздің түпнұсқалық керек-жарақтарымызды және арнайы керек-жарақтарымызды және біздің түпнұсқалық шаңсорғышты пайдалануды ұсынамыз. Осы жолмен шаңсорғышыңыздың ұзақ уақыт жұмыс істеуін және жуу жұмысының жоғары сапасын қамтамасыз ету мүмкін.

! Нұсқау:

- Дәл дұрыс болмаған немесе сапасы төмен қосалқы бөлшектерді, керек-жарақтарды / арнайы керек-жарақтарды және шаң қаптарын пайдалану шаңсорғыш зақымдауына алып келуі мүмкін, олар біздің кепілдігіміз арқылы қаптанбайды, егер ол зияндар осы өнімдерді пайдалану себебінен пайда болған балса.

Қауіпсіздік нұсқалары

Осы шаңсорғыш техника танылған қағидаларына және дәл қауіпсіздік қағидаларына сай.

- **Бұл құрылғыны жасы 8-дегі және одан үлкен балалардың, сонымен қатар қозғалу, сезу және ойлану мүмкіндіктері шектелген және/немесе жеткілікті білімі жоқ тұлғалардың пайдалануына тек оларды біреу қадағалаған жағдайда немесе осы құрылғыны қауіпсіз пайдалану нұсқауларымен таныс болса**

және дұрыс пайдаланбау салдарынан қандай қауіптердің орын алатынын түсінетін болса ғана пайдалануларына болады.

- **Балаларға осы бұйыммен ойнауға рұқсат етпеңіз.**
- **Балаларға ересектердің қадағалауынсыз тазалау және алдын алу қызметі үшін орындалатын әрекеттерді орындауға рұқсат етпеңіз.**
- **Пластик қаптар мен пленкаларды балалар қолы жетпейтін жайда сақтағыз және қоқысқа тастаңыз.**
=> **Тұншығу қаупі бар!**

Тиісті ретте пайдалану

- Шаңсорғышты тек зауыттық тақтайша бойынша қосып іске қосыңыз.
- Ешқашан шаң қабы немесе контейнерісіз моторды қорғау немесе үрлеу сүзгісін шаңсормаңыз.
=> Кір жуғыш машина бұзылып кетуі мүмкін!
- Ешқашан басы алдында форсунка мен құбырды шаңсормаңыз.
=> Жарақат алу қаупі бар!
- Сатыларда шаңсорғанда құрылымы әрдайым пайдаланушы астында тұруы керек.
- Желіге қосу кабелі мен шлангты шаңсорғышты тасу / тасымалдау үшін пайдаланбаңыз.
Осы бұйымның желі кабелі бұзылып зақымданған күйде болса, қауіптердің пайда болуын болдырмау үшін, оның шығарушы немесе техникалық қызмет көрсету орталығының маманы арқылы, немесе осыларға ұқсас арнайы білімі бар адам тарабынан ауыстырылуы қажет.
- Жұмыс әдісі 30 минуттан ұзақ болса, желіге қосу кабелін толығымен тартып алыңыз.
- Қосу кабеліне емес, розеткадан тартып құрылғыны желіден ажыратыңыз.
- Желіге қосу кабелін өткір қырлардан тартпаңыз және басып қоймаңыз.
- Желі ашасы кабель автоматты тартылмаса адамдар, дене мүшелері, хайуандар немесе заттар менен тартылып кетпеуіне көз жеткізіңіз.
=> Желіге қосу кабелін аша көмегімен апарыңыз.
- Шаңсорғышта өткізілетін жұмыстардың барлығын өткізу алдынан желі айырын шығарып алыңыз.
- Зақымдалған шаңсорғышты іске қоспаңыз. Ақаулық пайда болса ашаны тартып қойыңыз.
- Қауіптердің алдын алу үшін шаңсорғышты тек өкілетті қызмет көрсету орталығы ғана жөндеуі немесе бөлшектерін ауыстыруы керек.

- Шаңсорғышты ауа райы әсерінен, ылғалдықтан және жылу көздерінен қорғаңыз.
 - Жанатын немесе құрамында алкоголь бар заттектерді сүзгіге пайдаланбаңыз (шаң қабы, моторды қорғау сүзгісі, үрлеу сүзгісі т.б.).
 - Шаңсорғышты құрылыста пайдалану мүмкін емес.
=> Құрылыс қоқыстарын сору құрылғы зақымдануына алып келуі мүмкін.
 - Егер шаңсормасаңыз тоңазытқышты өшіріп ашаны розеткадан шығарыңыз.
 - Ескірген құрылғыларды пайдаланып болмайтын қылыңыз, сосын құрылғыны тиісті ретте кәдеге жаратуға апарыңыз.
- ! Ескеріңіз**
- Желі розеткасында кемінде 16А сақтандырғышы боулы тиіс.
Егер сақтандырғыш құрылғы қосылғанда істеп қалса, онда бұл басқа электр құрылғылар да бірдей тоқ желісіне жоғары қосу мәнімен қосылған себебінен болуы мүмкін.
Сақтандырғыш істеп қалуын құрылғыны қосудан алдын ең төменгі басқышқа реттеп сосын ғана жоғарырақ қуат басқышына өтіңіз.

Кәдеге жарату бойынша нұсқаулар

- **Орама**
Қаптама шаңсорғышты тасымалдауда зақымданудан сақтайды. Ол қоршаған ортаға зиян келтірмейтін материалдардан жасалған сол үшін оны кәдеге жарату мүмкін. Керегі жоқ орам материалдарын »Grüner Punkt« кәдеге жарату жүйесінің жинау жайларына апарыңыз.
- **Ескірген құрылғылар**
Ескі құрылғылар ішінде әлі де жоғары мәндік заттектер бар. Сол үшін ескі құрылғыны сатушыға немесе кәдеге жарату орталығына беріңіз. Ағымдық кәдеге жарату жолдары туралы ақпаратты сатушыдан немесе қоғамдық ұйымнан сұраңыз.
- **Сүзгі мен шаң қабын кәдеге жарату**
Сүзгі мен шаң қабы қоршаған ортаға зиян келтірмейтін материалдардан жасалған. Егер онда үй қоюсы үшін тыйым салынған заттектер жоқ болса, оны қалыпты үй қоқысына тастау мүмкін.

Энергия этикеткасы туралы ескертпе

Бұл шаңсорғыш жалпы мақсаттық шаңсорғыш. Бұл құрылғыларды шаң бөлімшесінде я шаң қабы я шаң құтысымен пайдалану мүмкін. Жазылған мәндер шаң қабы салынған құрылғыға негізделеді. Кілем немесе қатты еденде ең жоғары тиімділікке жету үшін ауыспалы әмбебап саптаманы пайдаланыңыз.
Бұл есептер комиссия 2010/30/EU директивасына қосымша ретінде 2013-жыл 3-мамырда жаратқан (EU) № 665/2013 қағидасына негізделген.
Бұл нұсқаулықтағы дәл сипатталмаға барлық процедуралар DIN EN 60312-1:2014 негізде келтірілген.

ru

Сохраните инструкцию по эксплуатации. При передаче пылесоса новому владельцу не забудьте передать также инструкцию по эксплуатации.

Указания по использованию

Данный прибор предназначен для использования в домашних или бытовых условиях и не рассчитан для использования в коммерческих целях. Домашнее использование подразумевает также использование на кухнях персонала магазинов, офисов, сельскохозяйственных и других предприятий, а также использование гостями пансионатов и небольших гостиниц, а также аналогичных мест пребывания. Данный прибор предназначен для использования на высоте не более 2000 м над уровнем моря.

Во избежание травм и повреждений пылесос нельзя использовать для :

- чистки людей и животных;
- всасывания:
 - вредных для здоровья веществ, острых, горячих или раскалённых предметов;
 - мокрых предметов и жидкостей;
 - легковоспламеняющихся или взрывчатых веществ и газов;
 - пепла, сажи из кафельных печей и систем центрального отопления;
 - тонера из принтеров или копировальных аппаратов.

Запасные части, принадлежности, мешки для пыли

Наши оригинальные запасные части и принадлежности, а также оригинальные дополнительные принадлежности, как и оригинальные мешки для пыли, оптимально подходят к свойствам и требованиям наших пылесосов. Поэтому мы рекомендуем вам использовать исключительно оригинальные запасные части и принадлежности, а также лишь оригинальные дополнительные принадлежности и мешки для пыли. Только таким образом обеспечивается долгий срок службы и гарантируется высокий результат уборки с помощью вашего пылесоса.

! Указание:

- использование неподходящих или некачественных запасных частей, принадлежностей/ дополнительных принадлежностей или мешков для пыли может вызвать повреждение пылесоса. Наша гарантия не распространяется на устранение повреждений, вызванных использованием подобных изделий.

Правила техники безопасности

Данный пылесос соответствует общепризнанным техническим требованиям и специальным правилам техники безопасности.

- Использование пылесоса детьми старше 8 лет и лицами с ограниченными физическими или умственными способностями, а также лицами, не имеющими опыта обращения с подобным оборудованием, допускается только под присмотром или после инструктажа по безопасному использованию прибора и осознания данными лицами опасностей, связанных с его эксплуатацией.
- Детям запрещено играть с прибором.
- Чистка и уход не должны производиться детьми без присмотра.
- Пластиковые мешки и полимерную плёнку храните и утилизируйте в недоступном для детей месте.
=> Опасность удушья!

Правильное использование

- Подключение к электросети и включение пылесоса должно производиться только с учётом данных типовой таблички.
- Никогда не используйте пылесос без сменного пылесборника либо контейнера для сбора пыли, моторного и выпускного фильтров.
=> Пылесос может быть повреждён!

- Не подносите всасывающую насадку и трубку к голове. => Это может привести к травме!
- При уборке лестницы пылесос всегда должен находиться ниже пользователя.
- Не используйте сетевой кабель и шланг для переноски / транспортировки пылесоса.
- Во избежание опасности замена поврежденного сетевого кабеля данного прибора может быть выполнена только производителем или авторизованной им сервисной службой либо лицом, имеющим аналогичную квалификацию.
- При продолжительности эксплуатации более 30 минут сетевой кабель необходимо полностью вытянуть.
- При отсоединении прибора от электросети всегда беритесь рукой за вилку, а не за сетевой кабель.
- Следите за тем, чтобы сетевой кабель не был зажат и не попадал на острые края предметов.
- Перед автоматическим сматыванием сетевого кабеля убедитесь в том, что его штекер не цепляется за людей, части тела, животных или другие объекты.
=> Отсоедините сетевой кабель от электросети, потянув за штекер.
- Не пользуйтесь неисправным пылесосом. При возникновении неисправности вынимайте вилку из розетки.
- Во избежание опасности все работы по ремонту и замене деталей пылесоса следует выполнять только в авторизованной сервисной службе.
- Защищайте пылесос от воздействия неблагоприятных метеорологических условий, влажности и источников тепла.
- Не подвергайте фильтры (сменный пылесборник, моторный фильтр, выпускной фильтр и т. д.) воздействию воспламеняющихся или спиртосодержащих веществ.
- Пылесос не предназначен для эксплуатации на строительных объектах.
=> При засасывании строительного мусора пылесос может выйти из строя.
- После окончания эксплуатации выключите прибор и сматывайте сетевой кабель.
- Отслужившие приборы сделайте непригодными для дальнейшего использования, а затем утилизируйте в соответствии с действующими правилами.

! Внимание:

- Сетевая розетка должна быть защищена предохранителем не менее чем на 16А. При включении прибора предохранитель может сразу сработать, если одновременно в данную электрическую цепь включены другие приборы с большой общей потребляемой мощностью. Срабатывание предохранителя можно предотвратить, если перед включением прибора установить минимальную мощность, а затем постепенно увеличить её.

Инструкция по утилизации

- **Упаковка**
Упаковка служит для защиты пылесоса от повреждений при транспортировке. Она изготовлена из экологически чистых материалов, поэтому её можно использовать для вторичной переработки. Использованные упаковочные материалы относите в пункты приёма вторсырья.

■ Отслужившие приборы

Отслужившие приборы являются ценным сырьем для дальнейшего использования. Поэтому отслуживший прибор следует отнести дилеру или в пункт приема вторсырья для дальнейшей утилизации. Информация о возможности утилизации находится у дилера или в местной администрации.

■ Утилизация фильтров и сменного пылесборника

Фильтры и сменный пылесборник изготовлены из экологически безвредных материалов. Если они не содержат в себе никаких веществ, запрещенных к утилизации с бытовым мусором, то вы можете утилизировать их вместе с бытовым мусором.

Примечания к табличке энергопотребления

Этот пылесос является универсальным.

Данные приборы можно использовать как с мешком для пыли, так и с контейнером для сбора пыли, расположенным в пылесборном отсеке. Заявленные значения касаются случаев использования прибора с мешком для пыли.

Для достижения оптимального энергопотребления на ковровых и половых покрытиях, используйте переключающую универсальную насадку.

Расчёты основываются на Делегированном Регламенте (ЕС) № 665/2013 Комиссии от 3 мая 2013 г., дополняющем Директиву 2010/30/ЕС.

Все действия, подробное описание которых не приведено в данном руководстве, основываются на DIN EN 60312-1:2014.

ro

Vă rugăm să păstrați instrucțiunile de utilizare. În cazul predării aspiratorului unei terțe persoane vă rugăm să înmânați totodată și instrucțiunile de utilizare.

Utilizare conform destinației

Acest aparat este destinat uzului casnic sau utilizării similare în spații non-comerciale. Din utilizările similare uzului casnic fac parte, de exemplu, utilizarea în spațiile destinate angajaților din magazine, birouri, întreprinderi agricole și alte companii de mici dimensiuni, utilizarea de către clienți în pensiuni, hoteluri mici sau alte spații de cazare asemănătoare. Acest aparat este adecvat pentru o utilizare până la o înălțime de maxim 2000 de metri deasupra nivelului mării. Utilizați aspiratorul numai conform indicațiilor din aceste instrucțiuni de utilizare.

Pentru a evita accidentele sau daunele, aspiratorul nu trebuie folosit pentru:

- aspirarea oamenilor sau animalelor.

■ aspirare următoarelor:

- substanțe vătămătoare pentru sănătate, contondente, fierbinți sau incandescente.
- substanțe umede sau lichide.
- substanțe și gaze ușor inflamabile sau explozive.
- Cenușă, funingine din sobe de teracotă și instalații de încălzire centrală.
- toner din imprimatoare și copiatoare.

Piese de schimb, accesorii, saci de praf

Piesele noastre de schimb originale, accesoriile noastre originale și accesorii speciale originale, la fel ca și sacii noștri de praf originali sunt adaptate la proprietățile și la cerințele impuse aspiratoarelor noastre. De aceea vă recomandăm utilizarea exclusivă a pieselor de schimb originale, a accesoriilor și accesorii speciale originale și a sacilor noștri de praf originali. În acest fel puteți asigura o durată de serviciu îndelungată, precum și în permanență o înaltă calitate a performanțelor de curățare ale aspiratorului dvs.

! Indicație:

- Utilizarea unor piese de schimb, accesorii/accesorii speciale și saci de praf care nu se potrivesc perfect sau sunt de calitate inferioară poate duce la avarii ale aspiratorului dvs., care nu sunt incluse în garanția noastră în măsura în care aceste avarii au fost provocate tocmai prin utilizarea unor astfel de produse.

Instrucțiuni de siguranță

Acest aspirator corespunde regulamentelor recunoscute ale tehnicii și dispozițiilor de securitate în vigoare.

- Aparatul poate fi folosit de copiii începând cu vârste de 8 ani și de persoane cu dizabilități fizice, senzoriale sau mentale sau fără experiență și / sau cunoștințe, dacă acestea sunt supravegheate sau au fost instruite asupra folosirii în siguranță a aparatului și pericolelor care pot rezulta.
- Copiii nu au voie să se joace cu aparatul.
- Curățarea și întreținerea curentă efectuată de utilizator nu sunt permise copiilor fără supraveghere.

- **Pungile de plastic și foliile trebuie să nu fie la îndemâna copiilor și trebuie evacuate ca deșeu.**
=>Pericol de asfixiere!

Utilizare corespunzătoare

- Racordați și puneți în funcțiune aspiratorul numai conform datelor de pe plăcuța de identificare.
- Nu aspirați niciodată fără sacul filtrant, respectiv fără recipientul de praf, filtrul de protecție a motorului și filtrul pentru aerul evacuat.
=> Aparatul poate fi deteriorat!
- Evitați întotdeauna aspirarea cu duza și tubul în apropierea capului.
=> Pericol de rănire!
- La aspirarea pe trepte, aparatul trebuie să stea întotdeauna sub nivelul utilizatorului.
- Nu folosiți cablul de legătură la rețea și furtunul pentru a purta/ transporta aspiratorul.
- În cazul în care conductorul de legătură la rețea al acestui aparat este deteriorat, el trebuie să fie înlocuit de producător sau de unitățile sale service sau de o persoană având calificare similară, pentru a se evita apariția de pericole.
- Scoateți complet cablul de racordare la rețea dacă se folosește aspiratorul pe o perioadă mai mare de 30 de minute.
- Nu trageți de cablul de racord, ci de fișă pentru a scoate aparatul din priză de rețea.
- Nu trageți și nu striviți cablul de legătură la rețea peste muchii ascuțite.
- Aveți grijă ca ștecărul să nu se lovească de persoane, părți ale corpului, animale sau obiecte la retractarea automată.
=> Ghidați cablul de racordare la rețea cu ajutorul ștecărului.
- Scoateți aspiratorul din priză înaintea oricărei lucrări la el.
- Nu puneți în funcțiune un aspirator dacă este deteriorat. În cazul existenței unui deranjament scoateți ștecherul din priză.
- Pentru a evita pericolele, reparațiile și schimbarea de piese la aspirator sunt permise numai unităților service autorizate.
- Protejați aspiratorul de influențele atmosferice, umiditate și surse de căldură.
- Nu așezați pe filtru materiale inflamabile sau care conțin alcool (saci de filtru, filtre de protecție a motoarelor, filtre de suflare etc.).
- Aspiratorul nu este adecvat pentru utilizare pe șantier.
=> Aspirarea de moloz poate să conducă la deteriorarea aparatului.
- Oprțiți aspiratorul și scoateți ștecărul din priză atunci când nu aspirați.
- Distrugeți imediat aparatele ieșite din uz, apoi depuneți-le la centrele de reciclare.

! Luați în considerare

- Priza de rețea trebuie să aibă o siguranță de minim 16A.
În cazul în care siguranța se declanșează la conectarea aparatului, atunci acest lucru se poate datora faptului că mai multe aparate electrice, cu o putere mare, sunt racordate în același timp la același circuit electric.
Declanșarea siguranței este evitabilă dacă reglați înainte de conectarea aparatului cea mai scăzută treaptă de putere și numai după aceea selectați o treaptă de putere mai ridicată.

Indicații asupra îndepărtării ambalajului și aparatului scos din uz

- **Ambalajul**
Ambalajul protejează aspiratorul împotriva deteriorării pe timpul transportului. Ambalajul este fabricat din materiale ecologice și este de aceea reciclabil. Predați materialele de ambalaj care nu mai sunt necesare la punctele de colectare a deșeurilor.
- **Aparatul scos din uz**
Aparatele vechi conțin încă multe materiale valorificabile. De aceea predați aparatul dumneavoastră, scos din uz, magazinului comercial, respectiv unui centru de reciclare pentru revalorificare. Vă rugăm să solicitați informații în privința căilor actuale de îndepărtare a ambalajelor și aparatelor scoase din uz la un magazin de specialitate sau la administrația comunală din localitatea dumneavoastră.
- **Evacuarea ca deșeu a filtrului și a sacului de filtrare**
Filtrul și sacul de filtrare sunt produse din materiale ecologice. Deoarece nu conțin substanțe interzise în gunoiul menajer, pot fi evacuate ca deșeu împreună gunoiului menajer obișnuit.

Indicații pentru eticheta de energie

Acesta este un aspirator de uz general. Aceste aparate pot fi folosite atât cu sac de praf, cât și cu o cutie de praf în compartimentul de praf. Valorile indicate se referă la folosirea cu sacul de praf. Pentru a vă bucura de cea mai bună eficiență energetică pe covoare și pardoseli, vă rugăm să folosiți duza universală comutabilă.
Calculule se bazează pe Regulamentul delegat (UE) nr. 665/2013 al Comisiei din 3 mai 2013 de completare a Directivei 2010/30/UE.
Toate procedurile care nu au fost descrise în mod detaliat în aceste instrucțiuni au fost realizate pe baza normei DIN EN 60312-1:2014.

Інструкцію з експлуатації потрібно зберігати. Якщо пилосос передається новому власнику, йому слід передати також цю інструкцію з експлуатації.

Застосування за призначенням

Цей прилад призначений для використання в домашніх або побутових умовах і не розрахований на використання в промислових цілях. Під подібними до домашніх умовами мається на увазі, напр., використання в приміщеннях для співробітників в магазинах, бюро, сільськогосподарських та інших промислових підприємствах, а також використання гостями в пансіонах, невеликих готелях та подібних установах для проживання. Цей прилад призначений для використання на висоті щонайбільше 2000 м над рівнем моря.

Щоб уникнути травм та пошкоджень, пилосос не можна застосовувати для :

- чищення людей чи тварин;
- відсмоктування:
 - шкідливих для здоров'я речовин, гострих, гарячих або розжарених предметів,
 - вологих або рідких речовин,
 - легкозаймистих або вибухонебезпечних матеріалів, зокрема газів,
 - попелу з печей або пристроїв центрального опалення,
 - тонерного порошку з принтерів або ксероксів.

Запасні частини, приладдя, мішок для пилу

Наші оригінальні запчастини, наше оригінальне приладдя та спеціальне обладнання, а також наші оригінальні мішки для пилу узгоджені з властивостями та вимогами наших пилососів. Тому рекомендуємо використовувати виключно наші оригінальні запчастини, оригінальне приладдя та спеціальне обладнання і наші оригінальні мішки для пилу. Таким чином можна гарантувати тривалий термін служби і високу потужність Вашого пилососа.

! Вказівка

- Застосування невідповідних запасних частин або приладдя / спеціального обладнання і мішків для пилу низької якості може призвести до пошкодження Вашого пилососа, на які не поширюється гарантія, якщо таке пошкодження викликано застосуванням подібних продуктів.

Техніка безпеки

Цей пилосос відповідає встановленим правилам щодо технічних засобів та належним стандартам з техніки безпеки.

- Діти до 8 років, особи з фізичними чи розумовими вадами або особи, які не мають достатнього досвіду та знань, можуть користуватися приладом, лише якщо знаходяться під наглядом або навчені правильному користуванню пилососом та усвідомлюють можливі ризики.
- Дітям заборонено гратися з приладом.
- Дітям забороняється без нагляду проводити очищення або користувацьке обслуговування.
- Пластикові пакети та фольгу необхідно зберігати й утилізувати поза досяжністю маленьких дітей.
=> Небезпека задихнутись!

Правильне використання

- Підключення пилососу до електромережі та його експлуатація повинна здійснюватись тільки відповідно до даних паспортної таблички.
- Ніколи не використовуйте пилосос без пилосбірника чи контейнера для пилу, захисного та випускного фільтру.
=> Пилосос може бути пошкоджений!
- Не піднімайте всмоктувальну насадку і трубку до голови.
=> Це може призвести до травмування!
- Прибираючи сходи, завжди розташуйте прилад нижче за себе.
- Заборонено переносити або пересувати пилосос за кабель живлення чи шланг.
- Для уникнення небезпечних ситуацій, роботи по заміні пошкодженого мережного кабелю даного приладу можуть бути виконані тільки виробником, авторизованою сервісною службою або особою, що має аналогічну кваліфікацію.
- При тривалості експлуатації більше 30 хвилин, кабель електроживлення необхідно повністю витягнути.

- При від'єднанні від мережі ніколи не тягніть за кабель живлення, тримайте його тільки за вилку.
- Слідкуйте, щоб кабель живлення не перегинався через гострі краї та ніде не був затиснутий.
- Перед автоматичним змотуванням кабелю електроживлення переконайтеся в тому, що його штекер не чіпляється за людей, частини тіла, тварин чи інші об'єкти.
=> Від'єдняйте кабель електроживлення від мережі, потягнувши за штекер.
- Перед будь-якими роботами з технічного обслуговування пирососа від'єднуйте його від електромережі.
- Не використовуйте несправний пиросос. При виявленні несправності від'єдняйте пиросос від електромережі.
- Для запобігання можливій небезпеці, ремонт та заміну запчастин пирососу повинен здійснювати лише сертифікований технічний персонал.
- Пиросос слід захищати від впливу несприятливих кліматичних умов, вологи, джерел тепла.
- Фільтри та пилозбірники (пилозбірник, захисний фільтр мотора, випускний фільтр тощо) не повинні вступати в контакт із легкозаймистими або спиртовмісними сполуками.
- Пиросос не призначений для використання при будівельних роботах.
=> Збирання будівельного сміття може призвести до пошкодження пирососа.
- Після закінчення експлуатації, вимкніть прилад і змотайте кабель електроживлення.
- Прилад, що відпрацював свій термін експлуатації, приведіть в неробочий стан і передайте для належної утилізації.

! Увага

- Пиросос слід вмикати тільки в розетку з встановленим запобіжником не менш як на 16 А. Якщо запобіжник спрацьовує одразу після вмикання пирососу, це може означати, що до цієї мережі приєднані ще якісь електроприлади з високою споживаною потужністю. Щоб попередити спрацьовування запобіжника, вмикайте прилад на мінімальну потужність, а потім поступово збільште її.

Настанови щодо видалення відходів

■ Упаковка

Упаковка захищає пиросос від пошкодження під час транспортування. Вона виготовлена з екологічно чистих матеріалів та може перероблюватися. Непотрібні пакувальні матеріали здайте в пункт приймання вторсировини.

■ Відпрацьовані прилади

Старі прилади містять ще багато цінних матеріалів. Тому прилад, строк експлуатації якого закінчився, слід здати або продавцю, або на спеціальний пункт приймання для подальшої переробки. За роз'ясненнями щодо утилізації звертайтеся до продавця або місцевих компетентних органів.

■ Утилізація фільтрів та пилозбірників

Фільтри та пилозбірники виготовлені з екологічно чистих матеріалів. Вони можуть утилізуватись як побутове сміття, якщо в них не містяться недопустимі для цього речовини.

Вказівки до таблички енергоспоживання

Цей пиросос є універсальним.

В даних приладах можуть використовуватись як мішки для пилу так і контейнер для збирання пилу. Заявлені значення призначені для випадків використання приладу з мішком для пилу.

Для досягнення оптимального енергоспоживання на килимових та підлогових покриттях, використовуйте універсальну насадку, що перемікається.

Розрахунки засновані на делегованому регламенті відповідної Комісії № 665/2013 від 3 травня 2013 р., що доповнює директиву 2010/30/EU.

Усі процедури, які не описуються детально в цій інструкції, проведені згідно з директивою DIN EN 60312-1:2014.

- التخلص من الفلتر وكيس الفلتر
الفلتر وكيس الفلتر مصنوعان من مواد غير ضارة بالبيئة. وطالما
أنهما لا يحتويان على أية مواد يُحظر إلقاءها ضمن القمامة المنزلية،
فإنه يمكن التخلص منهما ضمن القمامة المنزلية العادية.

فق اطل ا ق صل م صوص خب تاداشرا

قددعتم ؤسنكم ربتعت ؤيئابرهكلا ؤسنكملا هذه
تام ادختسا
سبك مادختسا عم اوس ؤزهجالا هذه ليغشت نكمي
ؤبرتالا ؤريجج يف ؤبرتأ قودنص وأ ؤبرتأ
يف زاهجالا لامعتسا يلع ؤضوملا ميقلال يرسو
ؤبرتالا سبك مادختسا ؤلاح

تعتمد الحسابات على لائحة مفوضية (الاتحاد الأوروبي) رقم 2013/665 للجنة 3 مايو 2013 المكملة للمواصفة EU/30/2010.
جميع العمليات التي لم يتم شرحها بمزيد من التفصيل في هذا الدليل تم إجراؤها بناء على
المواصفة 1:2014-DIN EN 60312.

- يجب حفظ الأكياس البلاستيكية والرقاقات بعيداً عن متناول الأطفال والتخلص منها.
- => وإلا فسيكون هناك خطر الاختناق!

الاستخدام الصحيح

- يجب دائماً توصيل المكنسة وتشغيلها وفقاً للبيانات المحددة في لوحة الصنع.
- لا يتم أبداً بالشفط بدون كيس الفلتر أو وعاء الأتربة أو فلتر حماية المحرك و فلتر الطرد.
- => قد يتعرض الجهاز للضرر!
- ساردا لا يتم بترقاب فروس امل او فيظننتلا هوف مادختسراب طفشلاب ادبا مقبت ال
- => وإلا فسيكون هناك خطر من التعرض للإصابة!
- عند تشغيل المكنسة على الدرج (السلام) يجب أن تكون دائماً في مستوى أدنى من مستوى المستخدم.
- لا يجوز استخدام كابل الكهرياء أو الخرطوم لحمل/نقل المكنسة.
- في حالة تعرض كابل الكهرياء الخاص بالجهاز للضرر، فإنه يجب استبداله عن طريق الجهة الصانعة أو مركز خدمة العملاء التابع لها أو على يد شخص مؤهل بنفس القدر، وذلك تجنباً للمخاطر.
- جراحيل لماللاب يئابرمطلا ليصوتلا لباك بحسبأ فقيؤد 30 ملدع ديزت قندبل ليغشنتلا فلاح يف
- لفصل المكنسة عن التيار الكهربائي لا تجذب كابل الكهرياء، بل اجذب القابس.
- لا تمرر كابل الكهرياء على حواف حادة أثناء سحبه ولا تجعله يتعرض للانحصار.
- ضارغاً وأ تانوايح وأ مهسجال نم انازج وأ دارفاً ماجتاب يئابرمطلا سباقلا عغندي ال انا عارم ملدع صرحا
- يئابرمطلا سباقلا عطسأوب يئابرمطلا ليصوتلا لباك هي يوتب مق >= لباكفلد يئديتأبوتوالا بحسبلا دنع
- قبل القيام بأية أعمال على المكنسة افصل القابس الكهربائي عن مصدر التيار.
- لا يتم بتشغيل المكنسة إذا كان بها تلف. وفي حالة ظهور أي خلل افصل القابس الكهربائي عن مصدر التيار.
- لتجنب التعرض للأخطار لا يجوز أن تتم عمليات الإصلاح واستبدال قطع غيار المكنسة إلا لدى مركز خدمة العملاء المعتمد.
- يجب حماية المكنسة من تأثير عوامل الطقس والرطوبة ومصادر الحرارة.
- لا تضع أية مواد قابلة للاشتعال أو تحتوي على كحول على الفلاتر (كيس الفلتر، فلتر حماية المحرك، فلتر الطرد وخلافه).
- المكنسة غير مناسبة للاستخدام في أماكن البناء.
- => شفظ مخلفات البناء قد يؤدي إلى تعرض المكنسة للضرر.
- طفشلاب مايقلا مدع فلاح يف يئابرمطلا سباقلا بحسبأ واهجال فقاوأ
- يلزم على الفور تعطيل الأجهزة القديمة المستعملة وجعلها غير صالحة للاستخدام ثم التخلص منها بعد ذلك بالطرق الصحيحة المقررة.

! انتبه من فضلك

- يجب أن يكون المقياس مؤمناً بمصهر ١٦ أمبير على الأقل.
- إذا حدث أن احترق المصهر ذات مرة عند تشغيل المكنسة، فقد يكون ذلك بسبب وجود أجهزة كهربائية أخرى ذات استهلاك عال للتيار متصلة بنفس الدائرة الكهربائية في نفس الوقت.
- يمكن تفادي احتراق المصهر الكهربائي، وذلك بضبط المكنسة على أدنى درجة للشفط قبل تشغيلها ثم اختيار درجة شفط أعلى بعد ذلك.

إرشادات التخلص من المخلفات

- **عبوة التغليف**
- تعمل عبوة التغليف على حماية المكنسة من التعرض للضرر أثناء نقلها. وهي مكونة من مواد صديقة بالبيئة، لذا يمكن إعادة تدويرها. تخلص من مواد التغليف التي لم تعد هناك حاجة إليها بتسليمها إلى مستودعات التجميع التابعة لنظام إعادة استغلال المخلفات «Grüner Punkt» (النقطة الخضراء).

المكانس القديمة

- تحتوي المكانس القديمة على العديد من المواد ذات القيمة. لذلك قم بتسليم مكنتك المستهلكة إلى التاجر الذي اشتريتها منه أو إلى أحد مراكز إعادة التدوير، حتى يتم إعادة الانتفاع بها مرة أخرى. للاستعلام عن أحدث سبل تكهين المواد والأجهزة القديمة توجه إلى التاجر الذي تتعامل معه أو إلى إدارة البلدية.

تطويرها خصيصاً لمكنسك لتحقيق أفضل نتيجة تنظيف ممكنة.
يرجى الاحتفاظ بدليل الاستخدام. في حالة إعاقة المكنسة لشخص آخر، يرجى إعطاؤه دليل الاستخدام معها.

الاستخدام المطابق للتعليمات

هذا الجهاز مخصص للاستخدام المنزلي أو في التطبيقات المنزلية المشابهة غير التجارية و/أو الاستعمالات الطبية. الاستخدام في التطبيقات المشابهة للتطبيقات المنزلية يشمل على سبيل المثال الاستخدام في الأماكن المخصصة للعاملين في المتاجر أو المكاتب أو المؤسسات الزراعية وغيرها من المؤسسات المهنية، وكذلك الاستخدام من قبل نزلاء البشيوينات والفنادق الصغيرة ومنشآت السكني المشابهة. هذا الجهاز مناسب للاستخدام على ارتفاع حتى 2000 متر فوق سطح البحر بحد أقصى.

لتجنب حدوث إصابات أو أضرار لا يجوز استخدام المكنسة للأغراض التالية:

- تنظيف الأشخاص أو الحيوانات.
- شطف:
- المواد الضارة بالصحة أو الساخنة أو المتهبة أو الأجسام حادة الحواف.
- المواد الرطبة أو السائلة.
- الغازات والمواد سريعة الاشتعال أو المنفجرة.
- الرماد والسخام من المدافئ الحجرية وأنظمة التدفئة المركزية.
- مسحوق الحبر من الطابعات وماكينات التصوير.

قطع الغيار، والملحقات التكميلية، وأكياس الأتربة

قطع غيارنا الأصلية، وملحقاتنا التكميلية الأصلية والملحقات الخاصة الأصلية متوافقة، مثل أكياس الأتربة الأصلية، مع خصائص ومتطلبات المكانس الخاصة بنا. لذلك ننصحك باقتصار الاستخدام على قطع غيارنا الأصلية، وملحقاتنا التكميلية الأصلية والملحقات الخاصة الأصلية وأكياس الأتربة الأصلية الخاصة بنا. وبهذه الطريقة تضمن عمراً طويلاً وجودة عالية باستمرار لأداء التنظيف بمكنسك.

ملحوظة:

استخدام قطع غيار، وملحقات تكميلية/ملحقات خاصة وأكياس أتربة غير مطابقة بلفة أو ذات قيمة منخفضة من حيث الجودة قد يؤدي إلى وقوع أضرار بمكنسك، وهذه الأضرار لا يغطيها الضمان الخاص بنا، طالما أنها وقعت بسبب استخدام مثل هذه المنتجات.

إرشادات الأمان

هذه المكنسة تفي بالقواعد التقنية المعتمدة وشروط الأمان ذات الصلة.

- الأطفال ابتداءً من سن ٨ سنوات فما فوق والأشخاص ذوي القدرات الجسدية أو الحسية أو العقلية المحدودة أو الذين يعانون من قصور في الخبرة و/أو ضعف في المعرفة يمكنهم استخدام هذه المكنسة إذا تم مراقبتهم أثناء ذلك أو شرح كيفية استخدام المكنسة لهم وتوعيتهم بالأخطار الناتجة عن ذلك.
- لا يجوز للأطفال اللعب بالمكنسة.
- لا يجوز للأطفال تنظيف المكنسة أو إجراء أعمال الصيانة المسموح بها للمستخدم بدون مراقبة.

Es freut uns, dass Sie sich für einen Bosch Staubsauger der Baureihe GL20 entschieden haben. In dieser Gebrauchsanweisung werden verschiedene GL20 – Modelle dargestellt. Es ist deshalb möglich, dass nicht alle beschriebenen Ausstattungsmerkmale und Funktionen auf Ihr Modell zutreffen. Sie sollten nur das Original Zubehör von Bosch verwenden, das speziell für Ihren Staubsauger entwickelt wurde, um das bestmögliche Saugergebnis zu erzielen.

Gerätebeschreibung

- 1 umschaltbare Bodendüse*
- 2 Hartbodendüse*
- 3 Teleskoprohr*
- 4 Schiebetaste*
- 5 Schlauchhandgriff*
- 6 Saugschlauch
- 7 Kombidüse
- 8 Parkhilfe
- 9 Netzanschlusskabel
- 10 Ausblasfilter
- 11 Ein-/Austaste mit elektronischem Saugkraftregler*
- 12 Staubbehälter* zum Saugen ohne Staubbeutel oder alternativ
- 13 Staubbeutel*
- 14 Motorschutzfilter, waschbar
- 15 Staubraumdeckel
- 16 Tragegriffe
- 17 Abstellhilfe (an der Geräteunterseite)
- 18 Filterwechselanzeige*
- 19 Ausblasgitter
- 20 Bohrdüse*

Ersatzteile und Sonderzubehör

A Austauschfilterpackung

Typ Power Protect Dustbag
Bestellnummer: 00575069
Inhalt:
- 4 Staubbeutel mit Verschluss
- 1 Micro-Hygienefilter

! HINWEIS

- Wir empfehlen Ihnen die ausschließliche Verwendung unserer Original-Staubbeutel. Bei Ihrem Gerät handelt es sich um einen hocheffizienten Staubsauger, der bei Verwendung hochwertiger Staubbeutel sehr gute Reinigungsergebnisse erzielt. Nur die Verwendung von hochwertigen Staubbeuteln, wie insbesondere den Original-Staubbeuteln von Bosch, stellt sicher, dass die im EU Energie-Label angegebenen Werte zu Energieeffizienzklasse, Staubaufnahme und Staubrückhaltevermögen erreicht werden.

Bei der Verwendung von Staubbeuteln minderer Qualität (z.B. Papierbeutel) können zudem die Lebensdauer und Leistung Ihres Gerätes nachteilig beeinflusst werden. Schließlich kann die Verwendung von nicht passgenauen oder qualitativ minderwertigen Staubbeuteln zu Schäden an Ihrem Staubsauger führen. Solche Schäden werden nicht von unserer Garantie erfasst.

Mehr Informationen hierzu erhalten Sie unter www.bosch-home.com/dust-bag. Dort haben Sie auch die Möglichkeit, unsere Original-Staubsaugerbeutel zu bestellen.

B EPA-Filter BBZ156HF

Zusätzlicher Filter für reinere Ausblasluft.
Empfohlen für Allergiker. Jährlich auswechseln.

C Hartboden-Düse BBZ123HD

Zum Saugen glatter Böden
(Parkett, Fliesen, Terracotta,...)

Vor dem ersten Gebrauch

Bild 1

- Handgriff auf Saugschlauch stecken und verrasten.

Inbetriebnahme

Bild 2

- a) Saugschlauchstutzen in die Saugöffnung im Deckel einrasten.
- b) Beim Entfernen des Saugschlauches beide Rastnasen zusammendrücken und Schlauch herausziehen.

Bild 3

- Handgriff in das Saug- / Teleskoprohr schieben.
- Zum Lösen der Verbindung Handgriff etwas drehen und aus dem Rohr ziehen.

Bild 4

- Saug- / Teleskoprohr in den Stützen der Bodendüse stecken.
- Zum Lösen der Verbindung Rohr etwas drehen und aus der Bodendüse ziehen.

Bild 5

- Durch Verschieben der Schiebetaste in Pfeilrichtung Teleskoprohr entriegeln und gewünschte Länge einstellen.

Bild 6

- Netzanschlusskabel am Stecker greifen, auf die gewünschte Länge herausziehen und Netzstecker einstecken.

Bild 7

- Staubsauger durch Betätigen der Ein- / Austaste in Pfeilrichtung ein- / ausschalten.



Saugkraft regeln

Bild 8

Saugkräfteeinstellung durch Drehen der Ein- / Austaste in Pfeilrichtung.

Durch Drehen des Regelknopfes in Pfeilrichtung kann die gewünschte Saugkraft stufenlos eingestellt werden.



* je nach Ausstattung

- **Niedriger Leistungsbereich** => 
Für das Absaugen empfindlicher Stoffe, wie z. B. empfindlicher Polster, Gardinen, etc.
- **Mittlerer Leistungsbereich** => 
Für die tägliche Reinigung bei geringer Verschmutzung.
- **hoher Leistungsbereich** => 
Zur Reinigung robuster Bodenbeläge, Hartböden und bei starker Verschmutzung.

Saugen

Bild 9

Bodendüse einstellen:

- Teppiche und Teppichboden => 
- glatte Böden => 

! Achtung!

- Bodendüsen unterliegen, abhängig von der Beschaffenheit ihres Hartbodens (z.B. raue, rustikale Fliesen) einem gewissen Verschleiß. Deshalb sollten Sie in regelmäßigen Abständen die Laufsohle der Düse überprüfen. Verschlossene, scharfkantige Düsensohlen können Schäden auf empfindlichen Hartböden wie Parkett oder Linoleum verursachen. Der Hersteller haftet nicht für eventuelle Schäden, die durch eine verschlossene Bodendüse verursacht werden.

Bild 10* Saugen mit Zusatzzubehör

Düsen je nach Bedarf auf Saugrohr oder Handgriff stecken:

- a) Fugendüse zum Absaugen von Fugen und Ecken, etc.
- b) Polsterdüse zum Absaugen von Polstermöbeln, Vorhängen, etc.
- c) Hartbodendüse
Zum Saugen von harten Bodenbelägen (Fliesen, Parkett usw.)

Bohrdüse

Bild 11*

- Bohrdüse am Handgriff befestigen und so an der Wand platzieren, dass die Bohrlochöffnung der Düse direkt über dem zu bohrenden Loch sitzt.
- Gerät auf niedrigem Leistungsniveau einstellen und dann einschalten.
- Bohrdüse wird durch die Saugkraft in der gewünschten Position gehalten. Eventuell empfiehlt es sich die Leistung höher nachzuregulieren, je nach Oberflächenbeschaffenheit der zu bohrenden Wand, um das Festsaugen der Bohrdüse sicherzustellen. Beim Bohren wird der Feinstaub automatisch aufgesaugt.

Bild 12

Bei kurzen Saugpausen können Sie die Parkhilfe an der Geräteseite benutzen.

Nach Abschalten des Gerätes Haken an der Bodendüse in die Aussparung an der Geräteseite schieben.

Bild 13

Beim Saugen, z. B. auf Treppen, kann das Gerät auch am Handgriff transportiert werden.

Nach der Arbeit

Bild 14

- Netzstecker ziehen.
- Kurz am Netzanschlusskabel ziehen und loslassen (Kabel rollt sich automatisch auf).

Bild 15

Zum Abstellen /Transportieren des Gerätes können Sie die Abstellhilfe an der Geräteunterseite benutzen. Gerät aufrecht hinstellen. Haken an der Bodendüse in die Aussparung an der Geräteunterseite schieben.

Sie haben einen Bodenstaubsauger erworben, mit dem Sie jegliche Art von Trockenschmutz sowohl mit dem Staubbehälter als auch mit dem Staubbeutel aufsaugen können.

Wir empfehlen den Einsatz

- des Staubbeutels vor allem für herkömmliche Reinigungsarbeiten im Haushalt.
- des Staubbehälters besonders im Hobbybereich, z.B. zum Entfernen von Sägespänen, usw.

Arbeiten mit Staubbeutel

Staubbeutel austauschen

Bild 16

- Ist bei vom Boden abgehobener Bodendüse und höchster Saugleistungseinstellung die Filterwechselanzeige im Deckel vollständig ausgefüllt, muss der Staubbeutel gewechselt werden, auch wenn er noch nicht voll sein sollte. In diesem Fall macht die Art des Füllgutes den Wechsel erforderlich. Düse, Saugrohr und Saugschlauch dürfen dabei nicht verstopft sein, da dies auch zum Auslösen der Filterwechselanzeige führt.

Bild 17

- Deckel durch Betätigung des Verschlusshebels in Pfeilrichtung öffnen.

Bild 18

- a) Staubbeutel durch Ziehen an der Verschlusslasche verschließen und herausnehmen.
- b) Neuen Staubbeutel bis zum Anschlag in die Halterung einschieben.

- ! **Achtung: Deckel schließt nur mit eingeglegtem Staubbeutel.**

Arbeiten mit dem Staubbehälter

Bei Bedarf kann auch an Stelle des Staubbeutels ein Staubbehälter verwendet werden.

- ! **Achtung: Die Filterwechselanzeige funktioniert nur in Verbindung mit einem Staubbeutel.**

Bild 19

- Staubraumdeckel öffnen.
- Staubbeutel entnehmen und Staubbehälter einsetzen.
- Gerätedeckel schließen.

* je nach Ausstattung

Bild 20

Für optimale Saugergebnisse den Leistungssteller auf Maximalstellung bringen.
Nur bei sehr empfindlichen Materialien empfehlen wir, die Leistung zurückzuregeln.

Leeren des Staubbehälters

Um ein gutes Saugergebnis zu erzielen, sollte der Staubbehälter nach jedem Saugvorgang geleert werden, spätestens jedoch dann, wenn der Staub an einer Stelle im Staubbehälter die **max**-Markierung erreicht hat.

Beim Entleeren sollte auch immer der Verschmutzungsgrad des Schaumfilters im Behälterboden kontrolliert werden.

Bei sichtbarer Verschmutzung Filter wie ab Bild 25 beschreiben reinigen.

Bild 21

- Staubraumdeckel durch Betätigung des Verschlusshebels in Pfeilrichtung öffnen.

Bild 22

- Staubbehälter aus dem Gerät nehmen.

Bild 23

- Tragegriff von der Saugöffnung weg nach hinten umklappen.
- Deckel vom Behälter abnehmen und ablegen
- Behälter entleeren
- Deckel in den Behälter einhaken und schließen.
- Tragegriff hochklappen und auf dem Deckel verrasten.

Bild 24

- Staubbehälter wieder in das Gerät einsetzen und Staubraumdeckel schließen.

! Achtung: Nach mehrmaligem Saugen kann der Staubbehälter innen zerkratzt werden und milchig anlaufen. Dies hat jedoch keinerlei Einwirkung auf die Funktion des Staubsaugers, d.h. er ist weiterhin voll funktionsfähig.

Filtervlies (a) und Schaumfilter (b) des Staubbehälters reinigen

Wann muss ich reinigen:

- Nach jedem Störbetrieb, d.h. nach jeder Beseitigung einer Verstopfung
- Bei sichtbare Verschmutzung des Filters
- Spätestens nach 3 Monaten

Bild 25

- Die Verschlusslasche an der Behälterrückseite entriegeln und Bodenplatte am Behälterboden öffnen.
- Beide Filter (a + b) aus der Bodenplatte entnehmen.

Bild 26

- Beide Filter (a + b) auswaschen und anschließend mindestens 24 Stunden trocknen lassen.
- Nach der Reinigung beide Filter in die Bodenplatte einsetzen.
- Bodenplatte schließen und Verschlusslasche hörbar verrasten.

! Achtung: Beim Einsetzen der Filter auf die richtige Reihenfolge achten. Schaumfilter (b) muss auf dem Filtervlies (a) liegen.

Störbetrieb

Beseitigen einer Verstopfung im Staubbehälter.

Bild 27

- Behälter entleeren. Bild 21
- Verstopfung lösen, z. B. mit Hilfe eines Schraubendrehers, und durch Ausklopfen bzw. Aussaugen beseitigen.

Zum Aussaugen unbedingt Staubbeutel in das Gerät einlegen. Bild 19

Behälterdeckel montieren, Tragegriff hochklappen und auf dem Deckel verrasten.

! Achtung: Nach jedem Störbetrieb müssen die Filter

- **des Staubbehälters gereinigt werden (Bild 25 + Bild 26).**

Filterpflege

Motorschutzfilter reinigen

Der Motorschutzfilter sollte in regelmäßigen Abständen durch Ausklopfen bzw. Auswaschen gereinigt werden!

Bild 28

- Staubraumdeckel öffnen. Bild 21
- Motorschutzfilter in Pfeilrichtung herausziehen.
- Motorschutzfilter durch Ausklopfen reinigen.
- Bei starker Verschmutzung sollte der Motorschutzfilter ausgewaschen werden.

Den Filter anschließend mindestens 24 Stunden trocknen lassen.

- Nach der Reinigung, Motorschutzfilter in das Gerät einschieben und Staubraumdeckel schließen.

Micro-Hygienefilter austauschen

Wann tausche ich aus: Bei jeder neuen Austauschfilterpackung

Bild 29*

- Staubraumdeckel öffnen. Bild 21
- Durch Betätigen des Verschlusshebels in Pfeilrichtung Filterhalter entriegeln.
- Micro-Hygienefilter entnehmen. Neuen Micro-Hygienefilter in Gerät einlegen.
- Filterhalter in Gerät einsetzen und verrasten.

EPA-Filter austauschen

Ist Ihr Gerät mit einem EPA-Filter ausgestattet, muss dieser jährlich ausgewechselt werden.

Bild 30*

- Staubraumdeckel öffnen. Bild 21
- Durch Betätigen des Verschlusshebels in Pfeilrichtung EPA-Filter entriegeln und aus dem Gerät nehmen.
- Neuen EPA-Filter einsetzen.
Dabei zuerst den hinteren Steg des Filters in die vorgesehene Aussparung schieben, und ihn dann vorne über den Verschlusshebel hörbar verrasten.

Nach dem Aufsaugen feiner Staubpartikel, Motorschutzfilter reinigen, evtl. Micro-Hygienefilter oder EPA-Filter austauschen.

Pflege

Vor jeder Reinigung des Staubsaugers, muss dieser ausgeschaltet und der Netzstecker gezogen werden. Staubsauger und Zubehörteile aus Kunststoff können mit einem handelsüblichen Kunststoffreiniger gepflegt werden.

- ! **Keine Scheuermittel, Glas- oder Allzweckreiniger verwenden. Staubsauger niemals in Wasser tauchen.**

Der Staubraum kann bei Bedarf mit einem zweiten Staubsauger ausgesaugt, oder einfach mit einem trockenen Staubtuch / Staubpinsel gereinigt werden.

Technische Änderungen vorbehalten.

en

Congratulations on your purchase of a Bosch vacuum cleaner from the GL20 series.

This instruction manual describes various GL20 models, which means that some of the equipment features and functions described may not apply to your model. You should only use original Bosch accessories, which have been specially developed for your vacuum cleaner, to achieve the best possible vacuuming results.

Your vacuum cleaner

- 1 Adjustable floor tool*
- 2 Hard-floor tool*
- 3 Telescopic tube*
- 4 Sliding switch*
- 5 Handle*
- 6 Flexible hose
- 7 Multi-purpose nozzle
- 8 Parking aid
- 9 Power cord
- 10 Exhaust filter
- 11 On/Off button with electronic suction regulator*
- 12 Dust container* for using the vacuum cleaner without dust bags or an alternative dust bag*
- 13 Dust bag
- 14 Motor protection filter, washable
- 15 Dust bag compartment lid
- 16 Carrying handles
- 17 Storage aid (on the underside of the appliance)
- 18 Dust bag change indicator*
- 19 Exhaust grille
- 20 Drill dust nozzle*

Replacement parts and special accessories

A Replacement filter package

Type PowerProtect Dustbag

No.: 00575069

Contents:

- 4 dust bags with fasteners
- 1 micro-hygiene filter

* Depending on model

PLEASE NOTE

- We therefore recommend that you only use our original dust bags.
Your appliance is a highly efficient vacuum cleaner that achieves excellent cleaning results when used with high-quality dust bags. Only by using high-quality dust bags (such as Bosch original dust bags) can you ensure that your vacuum cleaner is working at the energy efficiency class, dust pick-up rate and dust retention capacity listed on its EU energy label. The use of inferior-quality dust bags (e.g. paper bags) can have a negative effect on the service life and performance of your appliance. Using unsuitable or inferior-quality dust bags can also damage your vacuum cleaner. Such damage is not covered by our guarantee.
You can find more information about this at www.bosch-home.com/dust-bag. You can order our original vacuum cleaner bags here.

B EPA filter BBZ156HF

Additional filter for cleaner exhaust air. Recommended for allergy sufferers. Replace once a year.

C Hard-floor tool BBZ123HD

For vacuuming hard floors (parquet, tiles, terracotta, etc.)

Before using for the first time

Figure 1

- Push the handle onto the flexible hose and lock it in place.

Initial use

Figure 2

- Push the flexible hose connecting piece into the air intake opening in the lid until it locks in place.
- To remove the flexible hose, press the two locking catches together and pull out the hose.

Figure 3

- Push the handle into the suction/telescopic tube.
- To remove it, turn the handle slightly and pull it out of the tube.

Figure 4

- Push the suction/telescopic tube into the connecting piece of the floor tool.
- To release the connection, turn the tube slightly and pull it out of the floor tool.

Figure 5

- Unlock the telescopic tube by moving the sliding switch in the direction of the arrow and adjust it to the desired length.

Figure 6

- Holding the power cord by the plug, pull it out to the required length and insert the plug into the mains socket.

Figure 7



- To switch the vacuum cleaner on or off, press the On/Off button in the direction of the arrow.

Controlling the suction level

Figure 8

Set the suction level by turning the On/Off button in the direction of the arrow.

The suction level can be infinitely adjusted to the level required by turning the control knob in the direction of the arrow.

- Low power range
For vacuuming delicate materials, e.g. delicate upholstery, curtains, etc. 
- Medium power range
For daily vacuuming of lightly soiled floors. 
- High power range
For vacuuming durable floor coverings, hard floors and heavily soiled floors. 

Vacuuming

Figure 9

Adjusting the floor tool:

- Rugs and carpets 
- Hard floors 

Please note:

Floor tools are subject to a certain amount of wear, depending on the type of hard floors you have (e.g. rough, rustic tiles). You must therefore check the underside of the floor tool at regular intervals. Worn undersides of floor tools may have sharp edges that can damage delicate hard floors, such as parquet or linoleum. The manufacturer does not accept any responsibility for damage caused by worn floor tools.

Figure 10* Vacuuming with accessories

Attach the nozzles to the suction pipe or handle as required:

- Crevice nozzle for vacuuming crevices and corners, etc.
- Upholstery nozzle for vacuuming upholstered furniture, curtains, etc.
- Hard-floor tool
For vacuuming hard floor coverings (tiles, parquet, etc.)

Drill dust nozzle

Fig. 11*

- Fasten the drill dust nozzle onto the handle and position it on the wall so that the drill hole opening on the nozzle is placed directly over where the hole is to be drilled.
- Set the appliance to the lowest power level and then switch it on.

- The drill dust nozzle is held in the required position by suction. Depending on the condition of the wall to be drilled, you may need to adjust to a higher power setting to ensure that the drill dust nozzle remains in place.
During drilling, the fine dust is automatically vacuumed up.

Figure 12

You can use the parking aid on the side of the appliance if you wish to stop vacuuming for a short time. After switching off the appliance, slide the hook on the floor tool into the recess on the side of the appliance.

Figure 13

When vacuuming on stairs for example, the appliance can also be carried by the handle.

After using the appliance

Figure 14

- Pull out the mains plug.
- Briefly pull on the power cord and then release it (the power cord retracts automatically).

Figure 15

To store/transport the appliance, you can use the storage aid on the underside of the appliance. Stand the appliance up on its end. Slide the hook on the floor tool into the recess on the underside of the appliance.

You have purchased a floor vacuum cleaner which can vacuum up any type of dry dirt using the dust container or dust bag.

We recommend that you use:

- The dust bag principally for everyday household cleaning.
- The dust container for DIY-related cleaning in particular, e.g. to vacuum up wood shavings, etc.

Using dust bags

Replacing the dust bag

Figure 16

- If the dust bag change indicator in the lid is filled completely when the floor tool is lifted from the floor with the highest suction level selected, the dust bag must be changed, even though it may not yet be full. Even if the dust bag is not full, it may still need changing, due to the type of dust which has been vacuumed.
First check that the nozzle, suction pipe and flexible hose are not blocked, as this would also lead to the dust bag change indicator being triggered.

Figure 17

- Unlock the lid by releasing the locking lever in the direction of the arrow.

Figure 18

- Close the dust bag by pulling on the locking tab and then remove it.
- Insert a new dust bag by pushing it fully into the holder.

! **Please note: The lid will only close if a dust bag has been inserted.**

Using the dust container

If necessary, a dust container can be used in place of a dust bag.

! **Please note: The dust bag change indicator only works in conjunction with a dust bag.**

Figure 19

- Open the dust bag compartment lid.
- Remove the dust bag and insert the dust container.
- Close the appliance lid.

Figure 20

Set the power setting to maximum for best results when vacuuming.

We recommend that you reduce the setting only when vacuuming very delicate materials.

Emptying the dust container

In order to achieve the best possible vacuuming results, the dust container should be emptied after every use or, at the latest, when dust at one point in the container has reached the **max** marking.

When emptying the dust container, always check the soiling level of the foam filter in the bottom of the container.

When it is visibly soiled, clean the filter as described from **figure 25** onwards.

Figure 21

- Open the dust bag compartment lid by moving the locking lever in the direction of the arrow.

Figure 22

- Remove the dust container from the appliance.

Figure 23

- Fold the carrying handle backwards, away from the air intake opening.
- Remove the cover from the container and put it to one side.
- Empty the container.
- Hook the cover into the container and the close it.
- Fold up the carrying handle and lock it in place on the cover.

Figure 24

- Reinsert the dust container into the appliance and close the dust bag compartment lid.

! **Please note: The inside of the dust container may become scratched with use and start to look opaque. This does not, however, affect the performance of the vacuum cleaner in any way, i.e. it will continue to function as normal.**

* Depending on model

Cleaning the filter fleece (a) and the foam filter (b) in the dust container

The filter must be cleaned:

- After any malfunctions, i.e. after a blockage is cleared
- If there is visible dirt on the filter
- At least every three months

Figure 25

- Unlock the locking tab on the rear side of the container and open the base plate on the bottom of the container.
- Remove both filters (a + b) from the base plate.

Figure 26

- Wash out both filters (a + b) and leave them to dry for at least 24 hours.
- After cleaning them, insert both filters into the base plate.
- Close the base plate and push in the locking tab until you hear it click into place.

! **Note: When inserting the filters, you must follow the correct sequence. The foam filter (b) must lie on top of the filter fleece (a).**

Malfunctions

Removing a blockage in the dust container

Figure 27

- Empty the container. **Figure 21**
- Loosen the blockage, e.g. with a screwdriver, and tap or suck it out.

If sucking out, a dust bag must be inserted in the appliance. **Figure 19**

Fit the container cover, fold up the carrying handle and lock it in place on the cover.

! **Note: After any malfunctions, you must clean the filters on the dust container (figure 25 + figure 26).**

Filter care

Cleaning the motor protection filter

The motor protection filter should be cleaned regularly by tapping out the dirt and rinsing.

Figure 28

- Open the dust bag compartment lid. **Figure 21**
- Remove the motor protection filter in the direction of the arrow.
- Clean the motor protection filter by tapping out the dirt.
- If it is very dirty, the motor protection filter should be rinsed.
Then allow the filter to dry for at least 24 hours.
- After cleaning, insert the motor protection filter into the appliance and close the dust bag compartment lid.

Replacing the micro-hygiene filter

This should be replaced with every replacement filter pack

Figure 29*

- Open the dust bag compartment lid. **Figure 21**
- Release the filter holder by moving the locking lever in the direction of the arrow.
- Remove the micro-hygiene filter. Insert a new micro-hygiene filter into the appliance.
- Insert the filter holder into the appliance and lock it in place.

Replacing the EPA filter

If your appliance is fitted with a EPA filter, it must be replaced every year.

Figure 30*

- Open the dust bag compartment lid. **Figure 21**
- Unlock the EPA filter by moving the locking lever in the direction of the arrow and remove the filter from the appliance.
- Insert the new EPA filter.
When doing so, first slide the rear part of the filter into the intended recess and then push it into the front, over the locking lever until it audibly locks in place.

After vacuuming fine dust particles, clean the motor protection filter and, if necessary, replace the micro-hygiene filter or EPA filter.

Care

Always switch off the vacuum cleaner and disconnect the power cord from the mains before cleaning the vacuum cleaner.

The vacuum cleaner and plastic accessories can be cleaned with a commercial plastic cleaner.

! **Do not use a scourer, glass-cleaning agent or multi-purpose cleaning products. Never immerse the vacuum cleaner in water.**

The dust compartment can, if necessary, be cleaned with a second vacuum cleaner or simply wiped with a dry cloth or dusting brush.

Subject to technical modifications.

Nous vous remercions d'avoir choisi un aspirateur Bosch de la série GL20.

Cette notice d'utilisation présente différents modèles GL20. Il se peut donc que l'ensemble des caractéristiques et des fonctions décrites ne concernent pas toutes votre aspirateur.

Utilisez exclusivement les accessoires d'origine Bosch. Ils sont spécialement conçus pour votre aspirateur, pour vous permettre d'obtenir un résultat de nettoyage optimal.

Description de l'appareil

- 1 Brosse adaptable*
- 2 Brosse pour sols durs*
- 3 Tube télescopique*
- 4 Bouton-poussoir*
- 5 Poignée*
- 6 Flexible d'aspiration
- 7 Suceur combiné
- 8 Position parking
- 9 Cordon électrique
- 10 Filtre de sortie d'air
- 11 Bouton marche/arrêt avec variateur électronique de la puissance d'aspiration*
- 12 Bac à poussières* pour aspirer sans sac ou autrement
- 13 Sacs aspirateur*
- 14 Filtre de protection du moteur, lavable
- 15 Couvercle du compartiment de poussière
- 16 Poignées de transport
- 17 Position rangement (sur le dessous de l'appareil)
- 18 Indicateur de changement de sac*
- 19 Grille de sortie d'air
- 20 Accessoire perceuse*

Pièces de rechange et accessoires en option

A Lot de sacs et filtre de rechange

Type PowerProtect

N° de référence: 00575069

Contenu :

- 4 sacs aspirateur avec fermeture
- 1 micro-filtre hygiénique

REMARQUE

- Nous vous recommandons d'utiliser exclusivement nos sacs aspirateur d'origine. Votre appareil est un aspirateur hautement performant qui donne de très bons résultats de nettoyage en cas d'utilisation de sacs aspirateur de qualité supérieure. Seule l'utilisation de sacs aspirateur de qualité supérieure tels que plus particulièrement les sacs aspirateur Bosch d'origine garantit que les valeurs indiquées sur l'étiquette énergie européenne en matière de classe d'efficacité énergétique, de

performance de nettoyage et de capacité de remplissage du sac soient atteintes.

L'utilisation de sacs aspirateur de moindre qualité (par ex. sacs en papier) peut, en outre, nuire à la durée de vie et aux performances de votre appareil. Pour finir, l'utilisation de sacs aspirateur inappropriés ou de moindre qualité risque d'endommager votre aspirateur. De tels dommages ne sont pas couverts par notre garantie.

Vous obtiendrez de plus amples informations à ce sujet sous www.bosch-home.com/dust-bag. Vous y avez également la possibilité de commander nos sacs aspirateur d'origine.

B Filtre EPA BBZ156HF

Filtres supplémentaires pour un air de refoulement plus propre.

Recommandé aux personnes allergiques. À remplacer tous les ans.

C Brosse pour sols durs BBZ123HD

Pour aspirer sur des sols lisses (parquet, carrelages, dalles de terre cuite,...)

Avant la première utilisation

Fig. 1

- Insérer la poignée sur le flexible d'aspiration et la fixer.

Mise en service

Fig. 2

- a) Fixer l'embout du flexible dans l'orifice d'aspiration situé sur le couvercle.
- b) Pour retirer le flexible, appuyer sur les deux pattes de fixation.

Fig. 3

- Pousser la poignée dans le tube d'aspiration/télescopique.
- Pour le démontage, tourner légèrement la poignée et la retirer du tube.

Fig. 4

- Insérer le tube d'aspiration/télescopique dans la brosse.
- Pour le démontage, tourner légèrement le tube et le retirer de la brosse pour sols.

Fig. 5

- Déverrouiller le tube télescopique en poussant le bouton poussoir dans le sens de la flèche et régler le tube à la longueur souhaitée.

Fig. 6

- Saisir le cordon électrique par la fiche, le retirer à la longueur souhaitée et brancher la fiche dans la prise.

Fig. 7



- Allumer/éteindre l'aspirateur en actionnant le bouton marche/arrêt dans le sens de la flèche.

*selon l'équipement

Réglage de la puissance d'aspiration

Fig. 8

Régler la puissance d'aspiration en tournant la bouton marche/arrêt dans le sens de la flèche. La puissance d'aspiration souhaitée peut être réglée en continu en tournant le bouton de réglage dans le sens de la flèche.

- Plage de faible puissance  =>
Pour le nettoyage de matières délicates, telles que tissus, voilages, rembourrages, etc.
- Plage de puissance moyenne  =>
Pour le nettoyage quotidien en cas de faible salissure.
- Plage de puissance élevée  =>
Pour le nettoyage de revêtements de sols durs et en cas de salissure importante.

Aspiration

Fig. 9

Réglage de la brosse pour sols :

- Tapis et moquettes  =>
- sols lisses  =>

Attention !

Les brosses pour sols sont soumises à une certaine usure en fonction de la nature de votre sol dur (par ex. carrelages rustiques, rugueux). C'est pourquoi, vous devez vérifier régulièrement la semelle de la brosse.

Des semelles de brosse usées, à arêtes coupantes, peuvent occasionner des dommages sur des sols durs fragiles tels que parquets ou linoléum. Le fabricant décline toute responsabilité pour d'éventuels dommages résultant d'une brosse pour sols usée.

Fig. 10* Aspiration avec des accessoires supplémentaires

Insérer les accessoires sur le tube d'aspiration ou sur la poignée

Selon les besoins :

- a) Suceur long, pour aspirer dans les joints et les coins, etc.
- b) Suceur ameublement pour aspirer sur les tissus d'ameublement, rideaux, etc.
- c) Brosse pour sols durs
Pour le nettoyage de revêtements de sol durs (carrelages, parquets, etc.)

Accessoire perceuse

Fig. 11*

- Fixer l'accessoire perceuse sur la poignée et le positionner sur le mur de telle manière que l'orifice de perçage de l'accessoire se trouve directement à l'endroit du trou à percer.
- Régler l'appareil à une faible puissance et l'allumer.

- L'aspiration fixe l'accessoire perceuse dans la position souhaitée. Il est éventuellement nécessaire de corriger le réglage de la puissance en l'augmentant, selon la nature de la surface du mur à percer, afin d'assurer que l'accessoire perceuse se fixe par aspiration. Les poussières fines sont automatiquement aspirées lors du perçage.

Fig. 12

En cas de courtes pauses d'aspiration, vous pouvez utiliser la position parking sur le côté de l'appareil. Après avoir éteint l'appareil, glisser le crochet situé sur la brosse pour sols dans l'évidement sur le côté de l'appareil.

Fig. 13

Lors de l'aspiration, par ex. sur des escaliers, l'appareil peut aussi être porté par la poignée de transport.

Une fois l'aspirateur passé

Fig. 14

- Débrancher la fiche mâle de la prise de courant.
- Tirer brièvement sur le cordon électrique et le relâcher (le cordon s'enroule automatiquement).

Fig. 15

Pour ranger/transporter l'appareil, vous pouvez utiliser la position rangement sur le dessous de l'appareil. Placer l'appareil debout. Glisser le crochet situé sur la brosse pour sols dans l'évidement sur le dessous de l'appareil.

Vous avez fait l'acquisition d'un aspirateur traîneau qui vous permet d'aspirer tout type de poussière sèche aussi bien avec le bac à poussières qu'avec le sac aspirateur.

Nous vous recommandons l'utilisation

- du sac aspirateur avant tout pour les tâches de nettoyage traditionnelles à votre domicile.
- Utilisez le bac à poussière pour des applications liées à vos loisirs, par ex. pour aspirer les sciures, etc.

Aspirer avec un sac aspirateur

Remplacer un sac aspirateur

Fig. 16

- Si, lorsque la buse d'aspiration est soulevée du sol et que le réglage de la puissance d'aspiration est le plus élevé, l'indicateur de changement de sac sur le couvercle est entièrement rempli, le sac aspirateur doit être changé, même s'il n'est pas entièrement rempli. Dans ce cas la nature de la matière contenue dans le sac rend le changement nécessaire. La brosse, le tube d'aspiration et le flexible d'aspiration ne doivent pas être obstrués, car cela conduit au déclenchement de l'indicateur de changement de sac.

Fig. 17

- Ouvrir le couvercle en actionnant le levier de fermeture dans le sens de la flèche.

Fig. 18

- a) Fermer le sac en tirant sur l'attache de fermeture et l'extraire.
- b) Introduire un sac neuf dans le support et le pousser jusqu'en butée.

! **Attention : le couvercle peut uniquement se fermer lorsqu'un sac aspirateur est inséré.**

Aspirer avec le bac à poussières

Si besoin est, vous pouvez également utiliser un bac à poussières à la place d'un sac aspirateur.

! **Attention : l'indicateur de changement de sac fonctionne uniquement pour un sac aspirateur.**

Fig. 19

- Ouvrir le couvercle du compartiment de poussière.
- Enlever le sac aspirateur et le remplacer par le bac à poussières.
- Fermer le couvercle de l'appareil.

Fig. 20

Pour des résultats d'aspiration optimaux, régler sur la position de puissance maximale.

Nous vous recommandons de baisser la puissance d'aspiration uniquement pour aspirer des matières très délicates.

Vidage du bac à poussières

Afin d'obtenir un résultat de nettoyage optimal, il est recommandé de vider le bac à poussières après chaque utilisation, mais au plus tard lorsque le niveau de poussière a atteint le repère **max** du bac à poussières.

Lorsque vous videz le bac, il est également recommandé de contrôler le niveau d'encrassement du filtre en mousse dans le fond du bac.

En cas d'encrassement visible, nettoyer le filtre comme décrit sur la Fig. 25.

Fig. 21

- Ouvrir le couvercle du compartiment à poussière en actionnant le levier de fermeture dans le sens de la flèche.

Fig. 22

- Enlever le bac à poussières de l'appareil.

Fig. 23

- Rabattre la poignée vers l'arrière de l'orifice d'aspiration.
- Enlever le couvercle du bac et le déposer
- Vider le réservoir
- Accrocher le couvercle dans le bac et le fermer.
- Relever la poignée et la verrouiller sur le couvercle.

Fig. 24

- Insérer de nouveau le bac à poussières dans l'appareil et fermer le couvercle du compartiment de poussière.

! **Attention : après plusieurs aspirations, le bac à poussières peut être rayé à l'intérieur et devenir « laiteux ». Cela n'a cependant aucune incidence sur le fonctionnement de l'aspirateur, autrement dit celui-ci reste entièrement fonctionnel.**

Nettoyage de l'intissé de filtre (a) et du filtre mousse (b) du bac à poussières

Le nettoyage est recommandé :

- Après chaque fonctionnement anormal, c.-à-d. après chaque élimination d'une obstruction
- En cas d'encrassement visible du filtre
- Au plus tard après 3 mois

Fig. 25

- Déverrouiller la languette de fermeture située à l'arrière du bac et ouvrir la plaque de base du fond du bac.
- Extraire les deux filtres (a + b) de la plaque de base.

Fig. 26

- Rincer les deux filtres (a + b) et les laisser sécher ensuite au moins 24 heures.
- Après le nettoyage, introduire les deux filtres dans la plaque de base.
- Fermer la plaque de base et encliqueter audiblement la plaque de base.

! **Attention : Lors de la mise en place des filtres, veiller à l'ordre correct. Le filtre mousse (b) doit reposer sur l'intissé de filtre (a).**

Fonctionnement anormal

Suppression d'un bourrage dans le bac à poussières.

Fig. 27

- Vider le réservoir. Fig. 21
- Éliminez le bourrage, par ex. à l'aide d'un tournevis et en tapotant ou en aspirant.
Pour aspirer, installer impérativement un sac aspirateur dans l'appareil. Fig. 19
Installer le couvercle du bac, relever la poignée et la verrouiller sur le couvercle.

! **Attention : Les filtres du bac à poussières doivent être nettoyés après chaque fonctionnement anormal (Fig. 25 + Fig. 26).**

Entretien du filtre

Nettoyer le filtre de protection du moteur

Le filtre de protection du moteur doit être nettoyé régulièrement en le tapotant ou en le rinçant !

Fig. 28

- Ouvrir le couvercle du bac à poussière. Fig. 21
- Retirer le filtre de protection du moteur dans le sens de la flèche.
- Nettoyer le filtre de protection du moteur en le tapotant.
- Si le filtre de protection du moteur est très encrassé, il est recommandé de le rincer. Laisser ensuite sécher le filtre au moins 24 heures.
- Après le nettoyage, glisser le filtre de protection du moteur dans l'appareil et fermer le couvercle du bac à poussières.

Remplacement du micro-filtre hygiénique

Quand le remplacer : à chaque saturation de filtre de remplacement

Fig. 29*

- Ouvrir le couvercle du bac à poussière. Fig. 21
- Déverrouiller le support de filtre en poussant le levier de fermeture dans le sens de la flèche.
- Enlever le micro-filtre hygiénique. Introduire un nouveau micro-filtre hygiénique dans l'appareil.
- Introduire le support de filtre dans l'appareil et l'encliqueter.

Remplacement du filtre EPA

Si votre appareil est équipé d'un filtre EPA, celui-ci doit être remplacé chaque année.

Fig. 30*

- Ouvrir le couvercle du bac à poussière. Fig. 21
- Déverrouiller le filtre EPA en poussant le levier de fermeture dans le sens de la flèche et extraire le filtre de l'appareil.
- Mettre en place un nouveau filtre EPA. Pour ce faire, pousser d'abord le côté arrière du filtre dans l'encoche prévue, puis l'enclencher de manière audible vers l'avant sur le levier de fermeture.

Après l'aspiration de fines particules de poussières, nettoyer le filtre de protection du moteur, changer éventuellement le micro-filtre hygiénique ou le filtre EPA.

Entretien

Avant chaque nettoyage de l'aspirateur, celui-ci doit être mis hors tension et la prise doit être retirée. L'aspirateur et les accessoires en plastique peuvent être entretenus avec un produit de nettoyage pour plastique usuel du commerce.

! Ne pas utiliser de produits récurants, de nettoyeurs pour vitres ni de nettoyeurs universels. Ne jamais plonger l'aspirateur dans l'eau.

Si nécessaire, le bac à poussières peut être nettoyé avec un deuxième aspirateur ou simplement avec un chiffon à poussière/pinceau à poussière sec.

Sous réserve de modifications techniques.

it

Siamo lieti che Lei abbia scelto un aspirapolvere Bosch della serie GL20.

Nelle presenti istruzioni per l'uso verranno illustrati diversi modelli GL20. È pertanto possibile che non tutte le caratteristiche di dotazione e le funzioni descritte si riferiscano al modello da Lei scelto.

Devono essere utilizzati esclusivamente gli accessori Bosch originali, pensati in modo specifico per il Suo aspirapolvere, al fine di garantire il miglior risultato di pulizia possibile.

Descrizione dell'apparecchio

- 1 Spazzola per pavimenti commutabile*
- 2 Spazzola per pavimenti duri*
- 3 Tubo telescopico*
- 4 Tasto di scorrimento*
- 5 Impugnatura del tubo flessibile*
- 6 Tubo flessibile di aspirazione
- 7 Bocchetta combinata
- 8 Supporto di fissaggio
- 9 Cavo di alimentazione
- 10 Filtro d'igiene
- 11 Tasto ON/OFF con regolatore elettronico della potenza di aspirazione*
- 12 Contenitore raccogli polvere* per aspirare senza sacchetto o in alternativa
- 13 Sacchetto raccogli polvere*
- 14 Filtro di protezione del motore, lavabile
- 15 Coperchio del vano di raccolta dello sporco
- 16 Maniglie di trasporto
- 17 Supporto di appoggio (sul lato inferiore dell'apparecchio)
- 18 Indicatore di sostituzione del filtro*
- 19 Griglia di sfato
- 20 Aspiratore per trapano*

Parti di ricambio e accessori speciali**A Confezione filtri di ricambio**

Modello Power Protect Dustbag

Numero d'ordinazione: 00575069

Contenuto:

- 4 sacchetti raccogli polvere con chiusura
- 1 microfiltro igiene

! AVVERTENZA

- Vi consigliamo di usare esclusivamente i nostri sacchetti raccogli polvere originali. L'apparecchio che avete acquistato è un aspirapolvere altamente efficiente che consente di raggiungere eccellenti risultati di pulizia purché vengano utilizzati sacchetti raccogli polvere di qualità elevata. Soltanto l'utilizzo di sacchetti raccogli polvere di qualità elevata, come in particolare il sacchetto raccogli polvere * a seconda della specifica dotazione

originale Bosch, garantisce che vengano raggiunti i valori indicati nell'etichetta energetica EU in merito a classe di efficienza energetica, aspirazione della polvere e capacità di trattenere la polvere.

Usare sacchetti raccogli-polvere di qualità inferiore (ad es. sacchetti di carta) può inoltre influire negativamente sulla durata e sulle prestazioni dell'apparecchio. Infine l'utilizzo di sacchetti raccogli-polvere non su misura o di qualità scadente può causare danni all'aspirapolvere. Tali danni non sono coperti dalla nostra garanzia.

Maggiori informazioni sull'argomento sono disponibili su www.bosch-home.com/dust-bag. Nel sito avete anche la possibilità di ordinare i nostri sacchetti raccogli-polvere originali.

B Filtro EPA BBZ156HF

Filtro supplementare per una migliore aria di scarico.

Consigliato per gli allergici. Da sostituire una volta all'anno.

C Spazzola per pavimenti duri BBZ123HD

Per aspirare pavimenti lisci (parquet, piastrelle, terracotta, ecc.)

Prima del primo utilizzo

Figura 1

- Collegare e fissare l'impugnatura al tubo flessibile di aspirazione.

Messa in funzione

Figura 2

- a) Inserire il tronchetto di aspirazione nell'apposita apertura sul coperchio, facendolo innestare in posizione.
- b) Per rimuovere il tubo flessibile di aspirazione, premere i due nottolini ed estrarre il tubo flessibile.

Figura 3

- Spingere l'impugnatura nel tubo di aspirazione/ tubo telescopico.
- Per separare i componenti, ruotare leggermente l'impugnatura ed estrarla dal tubo.

Figura 4

- Inserire il tubo di aspirazione/tubo telescopico nel raccordo della spazzola per pavimenti.
- Per separare i componenti, ruotare leggermente il tubo ed estrarlo dalla spazzola per pavimenti.

Figura 5

- Spostando il tasto di scorrimento nella direzione indicata dalla freccia sbloccare il tubo telescopico e impostare la lunghezza desiderata.

Figura 6

- Afferrare il cavo di alimentazione dalla spina, tirarlo fino a raggiungere la lunghezza desiderata e inserire la spina.

Figura 7



- Attivare/disattivare l'aspirapolvere azionando il tasto ON/OFF nel senso indicato dalla freccia.

Regolazione della potenza di aspirazione

Figura 8

Regolazione della potenza di aspirazione attraverso la rotazione del tasto ON/OFF nel senso indicato dalla freccia.

La potenza di aspirazione desiderata può essere regolata su più livelli ruotando il selettore nel senso indicato dalla freccia.

- Potenza minima  => Per la pulizia di tessuti delicati, come ad es. imbottiture delicate, tende, ecc.
- Potenza media  => Per la pulizia quotidiana in condizioni di sporco limitato.
- Potenza massima  => Per la pulizia di rivestimenti resistenti, di pavimenti duri e in caso di forte sporco.

Aspirazione

Figura 9

Regolazione della spazzola per pavimenti:

- Tappeti e moquette  =>
- Pavimenti lisci  =>

! Attenzione!

- Le spazzole per pavimenti sono soggette a forte usura in base alle caratteristiche del pavimento duro (come piastrelle grezze, in cotto). È quindi importante controllare a intervalli regolari la base della spazzola. Basi usurate o con spigoli vivi possono danneggiare i pavimenti più delicati, come il parquet e il linoleum. Il produttore non risponde di eventuali danni derivanti dall'utilizzo di spazzole usurate.

Figura 10* Aspirazione con accessori aggiuntivi

Applicare le spazzole al tubo di aspirazione o all'impugnatura, in funzione delle proprie esigenze:

- a) La bocchetta per fessure permette di aspirare fessure, angoli, ecc.
- b) La bocchetta per imbottiture permette di aspirare imbottiture di mobili, tende, ecc.
- c) Spazzola per pavimenti duri
Per la pulizia di pavimenti duri (piastrelle, parquet, ecc.)

* a seconda della specifica dotazione

Aspiratore per trapano

Figura 11*

- Fissare l'aspiratore per trapano all'impugnatura e collocarlo alla parete in modo che il foro per il trapano si trovi esattamente sopra il punto da trapanare.
- Impostare l'apparecchio al livello di potenza minimo e accenderlo.
- L'aspiratore per trapano viene mantenuto nella posizione desiderata grazie alla forza di aspirazione. Per garantire la migliore aspirazione, può essere necessario aumentare la potenza in base alle caratteristiche della superficie della parete da trapanare. La polvere viene aspirata immediatamente durante l'operazione di foratura.

Figura 12

Per brevi pause di inutilizzo è possibile utilizzare il supporto di fissaggio sul lato dell'apparecchio. In seguito alla disattivazione dell'apparecchio, inserire il gancio della spazzola per pavimenti nell'apposita fessura sul lato dell'apparecchio.

Figura 13

Per la pulizia, ad es. di scale, è anche possibile trasportare l'apparecchio afferrandolo in corrispondenza dell'impugnatura.

Dopo il lavoro

Figura 14

- Staccare la spina di alimentazione.
- Tirare brevemente il cavo di collegamento alla rete elettrica e rilasciarlo subito (il cavo si arrotola automaticamente).

Figura 15

Per trasportare/riporre l'apparecchio, è possibile servirsi del supporto di appoggio situato sul lato inferiore dell'apparecchio stesso.

Posizionare l'apparecchio in verticale. Inserire il gancio della spazzola per pavimenti nell'apposita fessura sul lato inferiore dell'apparecchio.

Lei ha acquistato un aspirapolvere per pavimenti con il quale potrà aspirare qualsiasi tipo di sporco solido, sia con il contenitore raccogli-polvere, sia con il sacchetto raccogli-polvere.

Consigliamo l'impiego

- del sacchetto raccogli-polvere soprattutto per i normali lavori di pulizia della casa.
- del contenitore raccogli-polvere in particolare per le attività di fai da te, ad es. per eliminare la segatura, ecc.

Uso con il sacchetto raccogli-polvere

Sostituzione del sacchetto raccogli-polvere

Figura 16

- Se con la spazzola per pavimenti sollevata da terra e la potenza di aspirazione impostata sulla regolazione massima, l'indicatore di sostituzione del filtro sul coperchio è completamente pieno, occorre sostituire il sacchetto raccogli-polvere anche se non è ancora pieno. In questo caso è il tipo di contenuto a rendere necessaria la sostituzione. La bocchetta, il tubo di aspirazione e il tubo flessibile non devono essere intasati; in caso contrario, l'indicatore di sostituzione del filtro potrebbe scattare.

Figura 17

- Aprire il coperchio azionando la leva di chiusura nel senso indicato dalla freccia.

Figura 18

- a) Chiudere il sacchetto raccogli-polvere tirando la linguetta di chiusura ed estrarlo.
- b) Inserire il nuovo sacchetto raccogli-polvere sul supporto fino all'arresto.

! **Attenzione: il coperchio si chiude solo dopo che è stato applicato il sacchetto raccogli-polvere.**

Uso con il contenitore raccogli-polvere

Al posto del sacchetto raccogli-polvere può essere eventualmente utilizzato il contenitore raccogli-polvere.

! **Attenzione: l'indicatore di sostituzione del filtro**

- **funziona solo in abbinamento a un sacchetto raccogli-polvere.**

Figura 19

- Aprire il coperchio del vano di raccolta dello sporco.
- Rimuovere il sacchetto raccogli-polvere e inserire il contenitore raccogli-polvere.
- Chiudere il coperchio dell'apparecchio.

Figura 20

Per risultati di aspirazione ottimali portare il regolatore della potenza sul valore massimo.

Solo in caso di materiali estremamente delicati consigliamo di ridurre la potenza.

Svuotamento del contenitore raccogli-polvere

Per ottenere buoni risultati, si consiglia di svuotare il contenitore raccogli-polvere dopo ogni utilizzo o, al più tardi, quando la polvere ha raggiunto il livello **max** indicato dall'apposito segno nel contenitore raccogli-polvere.

Durante lo svuotamento è anche necessario controllare sempre il grado di sporco del filtro in materiale espanso presente sul fondo del contenitore.

In caso di sporco evidente pulire il filtro come descritto a partire dalla figura 25.

* a seconda della specifica dotazione

Figura 21

- Aprire il coperchio del vano di raccolta dello sporco azionando la leva di chiusura nel senso indicato dalla freccia.

Figura 22

- Estrarre il contenitore raccogli-polvere dall'apparecchio.

Figura 23

- Ribaltare indietro la maniglia di trasporto dall'apertura di aspirazione.
- Togliere il coperchio del contenitore e riporlo
- Svuotare il contenitore
- Riagganciare il coperchio sul contenitore e chiuderlo.
- Ribaltare verso l'alto la maniglia di trasporto e bloccarla sul coperchio fino allo scatto.

Figura 24

- Riposizionare il contenitore raccogli-polvere nell'apparecchio e chiudere il coperchio del vano di raccolta dello sporco.

! **Attenzione: dopo molti utilizzi il contenitore raccogli-polvere può risultare graffiato all'interno e assumere un colore lattiginoso. Il che tuttavia non influisce in alcun modo sul funzionamento dell'aspirapolvere, ovvero quest'ultimo continua a funzionare perfettamente.**

Pulizia del filtro in vello (a) e del filtro in materiale espanso (b) del contenitore raccogli-polvere

Quando è necessario effettuare la pulizia:

- Dopo qualsiasi anomalia di funzionamento, ovvero tutte le volte che si rimuove un'occlusione
- In caso di sporco evidente del filtro
- Al più tardi dopo 3 mesi

Figura 25

- Sbloccare la linguetta di chiusura sul retro del contenitore e aprire il ripiano sul fondo del contenitore.
- Rimuovere entrambi i filtri (a + b) dal ripiano di fondo.

Figura 26

- Lavare entrambi i filtri (a + b) e successivamente lasciarli asciugare per almeno 24 ore.
- Dopo la pulizia inserire entrambi i filtri nel ripiano di fondo.
- Chiudere il ripiano di fondo e bloccare la linguetta di chiusura fino allo scatto.

! **Attenzione: reinserire i filtri nella giusta sequenza. Il filtro in materiale espanso (b) deve trovarsi sopra il filtro in vello (a).**

Anomalia di funzionamento

Eliminazione di un'occlusione nel contenitore raccogli-polvere.

Figura 27

- Svuotare il contenitore. Figura 21
- Smuovere il materiale che causa l'occlusione, ad es. servendosi di un cacciavite, e rimuoverlo battendo o aspirando.

Per aspirare è assolutamente necessario inserire il sacchetto raccogli-polvere nell'apparecchio.

Figura 19

Montare il coperchio del contenitore, ribaltare verso l'alto la maniglia di trasporto e bloccarla sul coperchio fino allo scatto.

! **Attenzione: dopo qualsiasi anomalia di funzionamento è necessario pulire i filtri del contenitore raccogli-polvere (figura 25 + figura 26).**

Manutenzione dei filtri

Pulizia del filtro di protezione del motore

Si consiglia di pulire il filtro di protezione del motore a intervalli regolari, battendolo leggermente e lavandolo!

Figura 28

- Aprire il coperchio del vano di raccolta dello sporco. Figura 21
- Estrarre il filtro di protezione del motore nel senso indicato dalla freccia.
- Pulire il filtro di protezione del motore battendolo leggermente.
- In caso di forte sporco, è necessario lavare il filtro di protezione del motore. Successivamente, lasciarlo asciugare per almeno 24 ore.
- In seguito alla pulizia, inserire il filtro di protezione del motore nell'apparecchio e chiudere il coperchio del vano di raccolta dello sporco.

Sostituzione del microfiltro igiene

Quando effettuare la sostituzione: per ogni nuova confezione del filtro di ricambio

Figura 29*

- Aprire il coperchio del vano di raccolta dello sporco. Figura 21
- Sbloccare il portafiltro azionando la leva di chiusura nel senso indicato dalla freccia.
- Rimuovere il microfiltro igiene. Montare il nuovo microfiltro igiene nell'apparecchio.
- Montare il portafiltro sull'apparecchio e farlo innestare in posizione.

* a seconda della specifica dotazione

Sostituzione del filtro EPA

Se l'apparecchio è dotato di un filtro EPA, questo deve essere sostituito una volta all'anno.

Figura 30*

- Aprire il coperchio del vano di raccolta dello sporco. **Figura 21**
- Azionando la leva di chiusura nel senso indicato dalla freccia, sbloccare il filtro EPA ed estrarlo dall'apparecchio.
- Montare il nuovo filtro EPA.
A tale scopo spingere prima la parte posteriore del filtro nell'apposita fessura e poi inserirlo sul davanti fino allo scatto tramite la leva di chiusura.

Dopo aver aspirato particelle di polvere fini, pulire il filtro di protezione del motore e, se necessario, sostituire il microfiltro igiene o il filtro EPA.

Cura

Prima di pulire l'aspirapolvere, è necessario disattivarlo e staccare la spina.

L'aspirapolvere e gli accessori in materiale plastico possono essere puliti con un normale detergente per plastica.

- ! **Non utilizzare strumenti abrasivi né detersivi universali o per vetro. Non immergere mai l'aspirapolvere nell'acqua.**

Il vano di raccolta dello sporco può essere pulito con un altro aspirapolvere o semplicemente con un panno/pennello asciutto.

Con riserva di modifiche tecniche.

nl

Het verheugt ons dat u voor een Bosch stofzuiger uit de serie GL20 heeft gekozen.

In deze gebruiksaanwijzing worden verschillende GL20 – modellen beschreven. Het is daarom mogelijk dat niet alle genoemde kenmerken en functies van toepassing zijn op uw toestel.

Om een zo goed mogelijk resultaat te behalen dient u alleen gebruik te maken van originele accessoires van Bosch, die speciaal voor uw stofzuiger ontwikkeld zijn.

Beschrijving van het toestel

- 1 Omschakelbaar vloermondstukinfo*
- 2 Mondstuk voor harde vloeren*
- 3 Telescoopbuis*
- 4 Schuiftoets*
- 5 Handgreep van de slang*
- 6 Zuigslang
- 7 Combimondstuk*
- 8 Parkeerhulp
- 9 Elektriciteitssnoer
- 10 Uitblaasfilter
- 11 Aan-/ uittoets met elektronische zuigkrachtregelaar*
- 12 Stofreservoir* om zonder stofzak te zuigen of als alternatief
- 13 Stofzak*
- 14 Motorbeveiligingsfilter, wasbaar
- 15 Deksel van het stofcompartiment
- 16 Draaggrepen
- 17 Neerzethulp (aan de onderkant van het toestel)
- 18 Filtervervangindicatie*
- 19 Uitblaasrooster
- 20 Boormondstuk*

Onderdelen en extra toebehoren

A Reservefilterverpakking

- Type Power Protect Dustbag
- Bestelnummer: 00575069
- 4 stofzakken met sluiting
- 1 micro-hygiënefilter

! Aanwijzing!!

- Wij adviseren u om uitsluitend gebruik te maken van onze originele stofzakken.

Uw apparaat is een zeer efficiënte stofzuiger, die bij het gebruik van hoogwaardige stofzakken zeer goede resultaten geeft. Alleen bij gebruik van hoogwaardige stofzakken, met name de originele stofzuigerzakken van Bosch, worden de waarden bereikt die op het EU energie-label staan aangegeven voor de energie-efficiencyklasse, de stofopname en het stofretentievermogen.

Bij gebruik van stofzakken van mindere kwaliteit (bijv. papieren zakken) kunnen bovendien de levensduur en het vermogen van uw toestel aanzienlijk worden beïnvloed. Ook kan uw stofzuiger door het gebruik van niet goed passende of kwalitatief mindere stofzakken beschadigd raken. Deze schade valt niet onder onze garantie.

Meer informatie hierover vindt u onder www.bosch-home.com/dust-bag. Hier kunt u ook onze originele stofzuigerzakken bestellen.

B EPA-Filter BBZ156HF

Extra filter voor een schonere uitblaasluft. Aanbevolen voor personen die allergisch zijn. Jaarlijks vervangen.

C Mondstuk voor harde vloeren BBZ123HD

Voor het schoonzuigen van gladde vloeren (parket, tegels, terracotta,...)

Voor het eerste gebruik

Afb. 1

- Handgreep op de zuigslang steken en laten inklinken.

Inbedrijfstelling

Afb. 2

- a) Aansluitstuk van de zuigslang in de zuigopening in het deksel klikken.
- b) Bij het verwijderen van de zuigslang beide ontgrendelknoppen samendrukken en de slang eruit trekken.

Afb. 3

- Handgreep in de zuig- / telescoopbuis schuiven.
- Om de verbinding op te heffen de handgreep een beetje draaien en uit de buis trekken.

Afb. 4

- Zuig- / telescoopbuis in het aansluitstuk van het vloermondstuk steken.
- Om de verbinding op te heffen de buis een beetje draaien en uit het vloermondstuk trekken.

Afb. 5

- De telescoopbuis ontgrendelen door de schuiftoets in de richting van de pijl te schuiven en de gewenste lengte instellen.

Afb. 6

- Het elektriciteits snoer aan de stekker vastpakken, tot de gewenste lengte naar buiten trekken en de stekker in het stopcontact steken.

Afb. 7

- De stofzuiger in- en uitschakelen door de aan- / uittoets in de richting van de pijl te draaien.

Zuigkracht regelen

Afb. 8

Zuigkrachtinstelling door in de richting van de pijl aan de aan- / uittoets te draaien. Door de regelknop in de richting van de pijl te draaien kan de gewenste zuigkracht traploos worden ingesteld.

- Lage stand  Voor het schoonzuigen van kwetsbare stoffen, bijv. fijne bekleding, gordijnen, etc.



- Gemiddelde stand  Voor de dagelijkse reiniging bij geringe verontreiniging.

- Hoge stand  Voor het reinigen van zware vloerbedekking, harde vloeren en bij sterke vervuiling.

Zuigen

Afb. 9

Vloermondstuk instellen:

- Tapijt en vaste vloerbedekking 
- gladde vloeren 

Let op!

Vloermondstukken staan, afhankelijk van het type harde vloer (bijv. ruwe, rustieke tegels) bloot aan een bepaalde mate van slijtage. Daarom dient u regelmatig de onderkant van het mondstuk te controleren.

Wanneer de onderkant van het mondstuk versleten is of scherpe randen heeft, kan dit schade veroorzaken aan kwetsbare harde vloeren, zoals parket en linoleum. De fabrikant is niet aansprakelijk voor eventuele schade die veroorzaakt wordt door een versleten mondstuk.

Afb. 10* Zuigen met extra toebehoren

Mondstukken naar behoefte op de zuigbuis of de handgreep steken:

- a) Mondstuk voor kieren voor het schoonzuigen van kieren, hoeken etc.
- b) Bekledingsmondstuk voor het schoonzuigen van gestoffeerde meubels, gordijnen etc.
- c) Mondstuk voor harde vloeren
Voor het schoonzuigen van harde vloerbedekking (tegels, parket etc.)

Boormondstuk

Afb. 11*

- Het boormondstuk aan de handgreep bevestigen en zo tegen de wand plaatsen dat de boorluftopening van het mondstuk zich direct boven het te boren gat bevindt.
- Het toestel op een lage stand zetten en vervolgens inschakelen.

* afhankelijk van de uitvoering

- Het boormondstuk wordt door de zuigkracht in de gewenste positie gehouden. Afhankelijk van de oppervlaktekwaliteit van de wand waarin geboord moet worden, kan eventueel een hogere stand worden ingesteld om er zeker van te zijn dat het boormondstuk zich vastzuigt.
Tijdens het boren wordt het fijne stof automatisch opgezogen.

Afb. 12

Bij korte zuigpauzes kunt u de parkeerhulp aan de zijkant van het toestel gebruiken.
Nadat het toestel uitgeschakeld is, de haak van het vloermondstuk in de uitsparing aan de zijkant van het apparaat schuiven.

Afb. 13

Bij het zuigen van bijv. trappen, kan het toestel ook aan het handvat getransporteerd worden.

Na gebruik

Afb. 14

- Stekker uit het stopcontact halen.
- Kort aan het elektriciteits snoer trekken en loslaten (het snoer rolt automatisch op).

Afb. 15

Voor het neerzetten/transporteren van het toestel kunt u de neerzethulp aan de onderkant gebruiken. Het apparaat rechtop neerzetten. De haak op het vloermondstuk in de uitsparing aan de onderkant van het apparaat schuiven.

U heeft een vloerstofzuiger aangeschaft waarmee u alle soorten droog vuil zowel met het stofreservoir als met de stofzak kunt opzuigen.

Wij bevelen het gebruik van

- de stofzak vooral aan voor normaal huishoudelijk gebruik.
- Het stofreservoir is vooral geschikt bij doe-het-zelf werkzaamheden, bijv. voor het verwijderen van zaagspanen etc.

Werken met stofzakken

Stofzakken vervangen

Afb. 16

- Is de filtervervangindicatie in het deksel continu verlicht terwijl het mondstuk niet op de grond rust en de hoogste stand is ingeschakeld, dan moet de filterzak vervangen worden, ook als hij nog niet vol is. In dit geval is vervanging noodzakelijk vanwege de aard van de inhoud van de zak.
Mondstuk, zuigbuis en zuigslang mogen hierbij niet verstopt zijn, omdat hierdoor ook de filtervervangindicatie wordt geactiveerd.

Afb. 17

- Deksel openen door de afsluithendel in de richting van de pijl te drukken.

Afb. 18

- Stofzak afsluiten en uitnemen door aan het sluitlipje te trekken.
- Nieuwe stofzak tot aan de aanslag in de houder schuiven.

! **Let op: deksel sluit alleen wanneer er een stofzak is geplaatst.**

Werken met het stofreservoir

Naar wens kan in plaats van de stofzak ook een stofreservoir worden gebruikt.

! **Let op: de filtervervangindicatie werkt alleen in verbinding met een stofzak.**

Afb. 19

- Deksel van het stofcompartiment openen.
- Stofzak verwijderen en stofreservoir plaatsen
- Deksel van het toestel sluiten.

Afb. 20

Voor optimale zuigresultaten de maximale stand gebruiken.
Alleen bij zeer kwetsbaar materiaal raden wij het gebruik van een lagere stand aan.

Het stofreservoir leegmaken

Voor een goed zuigresultaat moet de stofzuiger na gebruik altijd worden leeggemaakt. Dit dient echter op zijn laatst te gebeuren op het moment dat het stof op een plek in het stofreservoir de maximale markering heeft bereikt.

Bij het leegmaken dient ook altijd te worden gecontroleerd in hoeverre de schuimfilter vervuld is.

Bij zichtbare vervuiling de filter schoonmaken aan de hand van de beschrijving vanaf afbeelding 25 en volgende.

Afb. 21

- Deksel van het stofcompartiment openen door de afsluithendel in de richting van de pijl te drukken.

Afb. 22

- Stofreservoir uit het toestel nemen.

Afb. 23

- Draaggreep van de zuigopening naar achteren omklappen.
- Deksel van het reservoir nemen en opzij leggen
- Reservoir leegmaken
- Deksel op het reservoir doen en sluiten.
- Draaggreep omhoog klappen en in het deksel vergrendelen.

Afb. 24

- Stofreservoir weer in het toestel plaatsen en het deksel van het stofcompartiment sluiten.

! **Let op: na meerdere keren zuigen kunnen er aan de binnenkant van het stofreservoir krassen komen en kan het een melkachtige kleur krijgen. Dit heeft echter geen enkele invloed op de werking van de stofzuiger, d.w.z. hij blijft hierna volledig functioneren.**

* afhankelijk van de uitvoering

Filtervlies (a) en schuimfilter (b) van het stofreservoir reinigen

Wanneer de reiniging moet worden uitgevoerd:

- Altijd nadat zich een storing heeft voorgedaan, d.w.z. wanneer een verstopping verholpen is
- Bij zichtbare vervuiling van de filter
- Uiterlijk na 3 maanden

Afb. 25

- Het sluitlipje aan de achterkant ontgrendelen en de bodemplaat van het reservoir openen.
- Beide filters (a + b) uit de bodemplaat nemen.

Afb. 26

- Beide filters (a + b) uitwassen en vervolgens minstens 24 uur laten drogen.
- Na het schoonmaken beide filters inbrengen in de bodemplaat.
- Bodemplaat sluiten en het sluitlipje hoorbaar laten vergrendelen.

! **Let op: houd bij het plaatsen van de filters de juiste volgorde aan. De schuimfilter (b) moet op het filtervlies (a) liggen.**

Störbetrieb

Een verstopping in het stofreservoir verhelpen.

Afb. 27

- Reservoir leegmaken. Afb. 21
 - Verstopping losmaken, bijv. met behulp van een schroevendraaier, en verwijderen door het reservoir uit te kloppen of schoon te zuigen. Het stofreservoir dient hiervoor in het apparaat te worden geplaatst. Afb. 19
- Deksel van het reservoir monteren, draaggreep omhoog klappen en in het deksel laten vergrendelen.

! **Let op: de filters van het stofreservoir moeten na een storing altijd gereinigd worden (Afb. 25 + Afb. 26).**

Filteronderhoud

Motorbeveiligingsfilter schoonmaken

De motorbeveiligingsfilter dient regelmatig te worden schoongemaakt door hem uit te kloppen of uit te wassen!

Afb. 28

- Deksel van het stofcompartiment openen. Afb. 21
- Motorbeveiligingsfilter in de pijlrichting naar buiten trekken.
- Motorbeveiligingsfilter reinigen door hem uit te kloppen.
- Bij sterke verontreiniging moet de motorbeveiligingsfilter worden uitgewassen. De filter vervolgens minstens 24 uur laten drogen.
- Na het schoonmaken de motorbeveiligingsfilter in het toestel schuiven en het deksel van het stofcompartiment sluiten.

Microhygiënefilter vervangen

Wanneer moet de filter worden vervangen? Bij elke nieuwe verpakking van een reservefilter

Afb. 29*

- Deksel van het stofcompartiment openen. Afb. 21
- De filterhouder ontgrendelen door in de richting van de pijl op de afsluithendel te drukken.
- Micro-hygiënefilter verwijderen. Nieuwe micro-hygiënefilter in het toestel plaatsen.
- Filterhouder in het toestel plaatsen en laten inklikken.

EPA-filter vervangen

Is uw toestel uitgerust met een EPA filter, dan moet deze jaarlijks worden vervangen

Afb. 30*

- Deksel van het stofcompartiment openen. Afb. 21
- Door in de richting van de pijl op de afsluithendel te drukken de EPA-filter ontgrendelen en uit het apparaat nemen.
- Nieuwe EPA-filter plaatsen
Hierbij eerst het achterste verbindingstukje van de filter in de uitsparing schuiven en hem dan aan de voorkant met de sluishendel hoorbaar laten inklikken.

Na het opzuigen van fijne stofdeeltjes de motorbeveiligingsfilter schoonmaken, eventueel de micro-hygiënefilter of EPA-filter vervangen.

Schoonmaken

Voordat de stofzuiger wordt schoongemaakt dient hij uitgeschakeld te zijn en de stekker uit het stopcontact te zijn gehaald.

Stofzuigers en accessoires van kunststof kunnen worden onderhouden met een in de handel gebruikelijk schoonmaakmiddel voor kunststof.

! **Geen schuurmiddelen, glas- of allesreiniger gebruiken. De stofzuiger nooit in water dompelen.**

Het stofcompartiment kan indien nodig met een tweede stofzuiger worden uitgezogen, of eenvoudig met een droge stofdoek of stofkwast worden schoongemaakt.

Technische wijzigingen voorbehouden.

* afhankelijk van de uitvoering

Tak, fordi du har valgt en Bosch GL20 støvsuger. I denne brugsanvisning beskrives forskellige GL20 – modeller. Det er derfor muligt, at nogle af de beskrevne funktioner og udstyr ikke findes på den aktuelle model. Vi anbefaler, at der altid anvendes originalt tilbehør fra Bosch, fordi det er blevet udviklet specielt til denne støvsuger for at opnå det optimalt bedste resultat af støvsugningen.

Beskrivelse

- 1 Universalgulvmundstykke*
- 2 Mundstykke til hårde gulve*
- 3 Teleskoprør*
- 4 Skydeknop*
- 5 Slangehåndgreb*
- 6 Sugelang
- 7 Kombimundstykke
- 8 Parkeringsystem
- 9 Netledning
- 10 Udblæsningsfilter
- 11 Tænd-/slukknop med elektronisk sugestyrkeregulator*
- 12 Støvbeholder* til støvsugning uden støvpose eller alternativ
- 13 Støvpose*
- 14 Motorbeskyttelsesfilter, vaskbart
- 15 Støvrumslæg
- 16 Bærehåndtag
- 17 Parkeringsystem (på apparatets underside)
- 18 Filterskiftindikator*
- 19 Udblæsningsgitter
- 20 Boremundstykke*

Reserve dele og ekstra tilbehør

A Pakke med udskiftningsfiltre

Type Power Protect Dustbag
Bestillingsnummer: 00575069
Indhold:
- 4 støvposer med lukkeanordning
- 1 mikro-hygiefjernerfilter

! Bemærk

- Vi anbefaler udelukkende at anvende vores originale støvposer.

Dette apparat er en højeffektiv støvsuger, som er i stand til at yde en særdeles effektiv rengøring, når der anvendes kvalitets-støvposer. Kun ved anvendelse af støvposer af høj kvalitet, og herunder især originale støvposer fra Bosch, kan det sikres, at værdierne for energieffektivitetsklasse, støvoptagelse og støvabsorptionsevne, som er angivet i EU energimærket, bliver opnået.

Ved anvendelse af støvposer af ringere kvalitet (f.eks. af papir) kan apparatets levetid og ydeevne derudover påvirkes negativt. Anvendelse af støvposer, som ikke passer eller er af dårlig kvalitet, kan også medføre skader på støvsugeren. Sådanne skader er ikke omfattet af vores garanti.

Der findes flere oplysninger om dette på www.bosch-home.com/dust-bag. Der er der også mulighed for at bestille vores originale støvsugerposer.

B EPA-filter BBZ156HF

Ekstra filter til renere udblæsningsluft.
Anbefales til allergikere. Udskiftes en gang årligt.

C Mundstykke til hårde gulve BBZ123HD

Til støvsugning af glatte gulve (parket, fliser, terrakotta osv.)

Før første ibrugtagning

Fig. 1

- Sæt håndgrebet på slangen, og lad det gå i indgreb.

Ibrugtagning

Fig. 2

- a) Lad slangestudsden gå i indgreb i sugeåbningen i låget.
- b) Håndgrebet fjernes ved at trykke de to låsetappe sammen og trække slangen ud.

Fig. 3

- Skyd håndgrebet ind i støvsuger- / teleskoprøret.
- Drej håndgrebet lidt, når håndgreb og rør skal skilles ad igen, og træk det ud af røret.

Fig. 4

- Skyd støvsuger- / teleskoprøret ind i gulvmundstykkets studs.
- Drej røret lidt, når rør og gulvmundstykke skal skilles ad igen, og træk det ud af gulvmundstykket.

Fig. 5

- Indstil teleskoprøret til den ønskede længde ved at trykke skydeknappen i pilens retning, så låsemekanismen frigøres.

Fig. 6

- Hold i netledningens stik, træk ledningen ud til den ønskede længde, og stik netstikket i stikkontakten.

Fig. 7

- Tænd for støvsugeren ved at trykke tænd- / slukknappen i pilens retning.

Regulering af sugestyrke



Fig. 8

Sugestyrken reguleres ved at dreje tænd- / sluktasten i pilens retning.

Den ønskede sugestyrke kan indstilles trinløst ved at dreje regulatorknappen i pilens retning.

- Lav sugeeffekt  => Til støvsugning af sarte materialer, f.eks. polstrede møbler, gardiner, etc.

* afhængig af udstyr

- Mellem sugeeffekt
Til daglig rengøring ved ringe tilsmudsning. => 
- Høj sugeeffekt
Til rengøring af robuste gulvbelægninger, hårde gulve og ved stærk tilsmudsning. => 

Støvsugning

Fig. 9

Indstille gulvmundstykket:

- Løse og faste tæpper => 
- Glatte gulve => 

Bemærk!

Mundstykker bliver udsat for et vist slid, afhængigt af gulvenes art (f.eks. ru, rustikke fliser). Derfor skal mundstykkets glidesål kontrolleres med regelmæssige mellemrum. Slidte eller skarpkantede undersider på mundstykker kan beskadige søde gulve som parket eller linoleum. Producenten hæfter ikke for evt. skader, som er opstået som følge af et slidt mundstykke.

Fig. 10* Støvsugning med ekstra tilbehør

Sæt det ønskede mundstykke på hhv. sugerør eller håndgreb:

- Fugemundstykke til støvsugning af fuger, hjørner etc.
- Polstermundstykke til støvsugning af polstrede møbler, gardiner etc.
- Mundstykke til hårde gulve
Til støvsugning af hårde gulve (fliser, parket, etc.)

Boremundstykke

Fig. 11*

- Fastgør boremundstykket på håndgrebet, og placer det på væggen, så mundstykkets boreåbning er placeret direkte over det sted, hvor hullet skal bores.
- Indstil støvsugeren til det laveste effektniveau, og tænd for den.
- Boremundstykket bliver holdt på plads på den ønskede position af sugekraften. Afhængigt af beskaffenheden af væggen overflade kan det være en fordel at regulere effekten op til et højere niveau for at boremundstykket bedre kan suge sig fast til underlaget.
Under boringen bliver det fine støv automatisk suget op.

Fig. 12

Ved korte pauser i støvsugningen kan parkeringssystemet på siden af støvsugeren anvendes.

Sluk for støvsugeren, og skyd hagen på gulvmundstykket ind i udsparringen på siden af apparatet.

Fig. 13

Ved støvsugning f.eks. af trapper kan apparatet også transporteres ved hjælp af håndtaget.

Efter støvsugning

Fig. 14

- Træk netstikket ud.
- Træk kort i netledningen, og slip den (ledningen rulles automatisk op).

Fig. 15

Parkeringssystemet på undersiden af apparatet kan benyttes, når apparatet skal transporteres / sættes væk.

Stil apparatet lodret. Skyd hagen på gulvmundstykket ind i udsparringen på undersiden af apparatet.

Denne støvsuger er i stand til at suge alle former for tørt snavs op både ved drift med støvbeholderen og med støvposen.

Vi anbefaler, at støvsugeren

- især anvendes med støvposer ved almindelig rengøring i boligen.
- især anvendes med støvbeholderen ved rengøring ved hobbyarbejde, f.eks. opsugning af savspåner etc.

Drift med støvpose

Udskiftning af støvpose

Fig. 16

- Hvis filterskiftindikatoren i låget er helt udfyldt, når mundstykket ved højeste sugeeffekt er løftet op fra gulvet, skal støvposen udskiftes, også selv om den ikke er fyldt. I så fald er det arden af det opsugede materiale, der gør dette nødvendigt. Mundstykke, sugerør og slange må ikke være tilstoppet, fordi dette også aktiverer filterskiftindikatoren.

Fig. 17

- Luk låget op ved at trykke låsehåndtaget i pilens retning.

Fig. 18

- Luk støvposen ved at trække i lukkemekanismen, og tag den ud.
- Sæt den nye støvpose ind i holderen, til den når anslaget.

- ! **Bemærk: Låget kan kun lukkes, når der er sat en støvpose i apparatet.**

Drift med støvbeholder

Om ønsket kan støvbeholderen anvendes i stedet for støvposen.

- ! **Bemærk: Filterskiftindikatoren fungerer kun i forbindelse med en støvpose.**

Fig. 19

- Luk støvrumslåget op.
- Tag støvposen ud, og sæt støvbeholderen i.
- Luk apparatets låg.

* afhængig af udstyr

Fig. 20

For at opnå det optimale resultat skal effektregulatoren være placeret på maksimum. Det er kun ved meget sarte materialer, at vi anbefaler at regulere effekten ned.

Tømning af støvbeholder

For at opnå en optimal støvsugning bør støvbeholderen tømmes efter hver støvsugning, dog senest, når støvet i støvbeholderen mindst ét sted har nået markeringen **max**.

Ved tømningen skal det altid kontrolleres, om skumfiltret i bunden af beholderen er snavset. Rengør filtret, som beskrevet i figur 25, hvis det er synligt snavset.

Fig. 21

- Luk støvrumslåget op ved at trykke låsehåndtaget i pilens retning.

Fig. 22

- Tag støvbeholderen ud af apparatet.

Fig. 23

- Vip bærehåndtaget tilbage og væk fra sugeåbningen.
- Tag låget af beholderen, og læg det til side.
- Tømning af beholder
- Sæt låget på beholderen igen, og luk det.
- Vip bærehåndtaget op igen, og lad det gå i indgreb over låget.

Fig. 24

- Sæt støvbeholderen tilbage i apparatet, og luk støvrumslåget.

▼ **Bemærk: Støvbeholderen kan blive ridset indvendig og få en mælke-agtig farve efter flere støvsugninger. Dette har ingen indvirkning på støvsugerens funktion, dvs. at den stadig er fuldt funktionsdygtig.**

Rengøring af vlies-filtre (a) og skumfilter (b) i støvbeholder

Filtret skal rengøres i følgende tilfælde:

- Ved alle driftsfejl, dvs. hver gang, det har været nødvendigt at fjerne en tilstopning
- Når filtret er synligt snavset
- Senest hver 3. måned

Fig. 25

- Frigør lukkelasken på beholderens bagside, og luk bundpladen i beholderens bund op.
- Tag begge filtre (a + b) ud af bundpladen.

Fig. 26

- Vask begge filtre (a + b) rene, og lad dem derefter tørre i mindst 24 timer.
- Sæt begge filtre tilbage i bundpladen efter rengøringen.
- Luk bundpladen, og lad lukkelasken gå hørbart i indgreb.

▼ **Pas på! Sørg for at sætte filtrene på plads i den rigtige rækkefølge. Skumfiltret (b) skal ligge oven på vlies-filtret (a).**

Fejl

Fjernelse af en tilstopning i støvbeholderen.

Fig. 27

- Tøm beholderen. Fig. 21.
- Frigør tilstopningen, f.eks. ved hjælp af en skrue-trækker, og fjern den ved at banke hhv. suge den ud.

Sæt en støvpose i apparatet, hvis tilstopningen suges ud. Fig. 19

Sæt beholderens låg på igen, vip bærehåndtaget op, og lad det gå i indgreb over låget.

▼ **Pas på! Filtrene i støvbeholderen skal altid rengøres efter en driftsfejl (figur 25 + figur 26).**

Pleje af filtre

Rengøring af motorbeskyttelsesfiltret

Motorbeskyttelsesfiltret skal med regelmæssige mellemrum bankes rent eller vaskes!

Fig. 28

- Luk støvrumslåget op. Figur 21
- Træk motorbeskyttelsesfiltret ud i pilens retning.
- Rengør motorbeskyttelsesfiltret ved at banke det rent.
- Hvis motorbeskyttelsesfiltret er meget snavset, bør det vaskes.
Lad derefter filtret tørre i mindst 24 timer.
- Sæt filtret ind i apparatet igen efter rengøringen, og luk støvrumslåget.

Udskiftning af micro-hygiefiltre

Micro-hygiefiltret skal udskiftes ved gang ny filterpakke.

Fig. 29*

- Luk støvrumslåget op. Figur 21
- Frigør filterholderen ved at trække lukkegrebet i pilens retning.
- Tag micro-hygiefiltret ud. Sæt et nyt micro-hygiefiltre i apparatet.
- Sæt filterholderen ind i apparatet, og lad den gå i indgreb.

Udskiftning af EPA-filtre

Hvis apparatet er udstyret med et EPA-filtre, skal det udskiftes en gang om året.

Fig. 30*

- Luk støvrumslåget op. **Figur 21**
- Frigjør EPA-filtret ved at bevæge lukkegrebet i pilens retning, og tag det ud af apparatet.
- Sæt et nyt EPA-filter i apparatet. Skyd først den bageste del af filtret ind i den dertil beregnede udsparring, og lad det derefter gå hørbart i indgreb i det forreste låsehåndtag.

Efter støvsugning af fine støvpartikler skal motorbeskyttelsesfiltret rengøres, og evt. skal micro-hygienefiltret eller EPA-filtret udskiftes.

Pleje

Sluk altid for støvsugeren, og træk stikket ud af stikkontakten, når støvsugeren skal rengøres. Støvsugeren og tilbehørsdelene kan plejes med et almindeligt rengøringsmiddel til kunststof.

- ! **Anvend aldrig skuremidler, glas- eller universalrengøringsmidler. Dyp aldrig støvsugeren i vand.**

Når det er nødvendigt, kan støvrummet støvsuges ved hjælp af en anden støvsuger, eller det kan rengøres med en tør støvklud / støvbørste.

Med forbehold for tekniske ændringer.

no

Det glæder oss at du har valgt en Bosch støvsuger i serien GL20.

I denne bruksanvisningen vises ulike GL20-modeller. Det kan derfor hende at ikke alle kjennetegn og funksjoner som beskrives, gjelder for akkurat din modell.

For at støvsugeren skal fungere optimalt, bør du bare bruke originalt tilbehør fra Bosch som er utviklet spesielt for din støvsuger.

Beskrivelse av apparatet

- 1 Omstillbart gulvmunnstykke*
- 2 Munnstykke for harde gulv*
- 3 Teleskoprør*
- 4 Skyvetast*
- 5 Slangehåndtak*
- 6 Sugelange
- 7 Kombimunnstykke
- 8 Parkeringshjelp
- 9 Strømledning
- 10 Utblåsningsfilter
- 11 Av/på-knapp med elektronisk sugekraftregulering*
- 12 Støvbeholder* til støvsuging uten støvpose eller alternativ
- 13 Støvpose*
- 14 Motorfilter, vaskbart
- 15 Støvrømdeksel
- 16 Bærehåndtak
- 17 Oppbevaringsstøtte (på apparatets underside)
- 18 Filterskiftindikator*
- 19 Utblåsningsgitter
- 20 Boremunnstykke*

Reservedeler og spesialtilbehør**A Papirfilterpakke**

Type Power Protect Dustbag
Bestillingsnummer: 00575069

Innhold:

- 4 støvposer med lukkeanordning
- 1 mikrohygienefilter

! OBS!

- Vi anbefaler derfor at du utelukkende bruker våre originale støvposer.

Apparatet ditt er en høyeffekts støvsuger som ved bruk av riktig støvpose sørger for svært gode rengjøringsresultater. Bare bruk av kvalitetsstøvposer, som spesielt originalstøvposene fra Bosch, sikrer at verdiene for energieffektklasse, støvopptak og partikkelutslipp som er angitt i EUs energimerking, oppnås.

* alt etter utstyr

Ved bruk av støvposer av lavere kvalitet (f.eks. papirposer) kan dessuten apparatets levetid og funksjon reduseres betraktelig. I tillegg kan bruken av støvposer som ikke passer nøyaktig eller ikke tilfredstiller kvalitetskravene, føre til skader på støvsugeren. Slike skader dekkes ikke av garantien. Du finner mer informasjon om dette under www.bosch-home.com/dust-bag. Der har du også mulighet til å bestille våre originale støvsugerposer.

B EPA-filter BBZ156HF

Ekstra filter for renere utblåsningsluft. Anbefales for allergikere. Byttes én gang i året.

C Munnstykke for harde gulv BBZ123HD

Til støvsuging av glatte gulv (parkett, fliser, terracotta osv.)

Før første gangs bruk

Bilde 1

- Sett håndtaket på sugeslangen slik at det smekker på plass.

Oppstart

Bilde 2

- a) La slangeenden smekke på plass i sugeåpningen i dekselet.
- b) Når du tar ut slangen, må du trykke sammen begge låseknappene og trekke ut slangen.

Bilde 3

- Skyv håndtaket inn i suge-/teleskoprøret.
- Du løsner forbindelsen ved å vri håndtaket litt rundt og trekke det ut av røret.

Bilde 4

- Stikk suge-/teleskoprøret inn i stussen på gulvmunnstykket.
- Du løsner forbindelsen ved å vri røret litt rundt og trekke det ut av gulvmunnstykket.

Bilde 5

- Skyv skyveknappen i pilens retning for å løsne teleskoprøret og stille inn ønsket lengde.

Bilde 6

- Hold strømledningen i støpselet, trekk ut til ønsket lengde og sett støpselet i stikkkontakten.

Bilde 7



- Slå støvsugeren på/av ved å dreie på-/avknappen i pilens retning.

Regulere sugekraften

Bilde 8

Sugekraftinnstilling ved å dreie på-/avknappen i pilens retning.



Ønsket sugekraft kan stilles inn trinnløst ved at du dreier regulatorknappen i pilretningen.

- Lavt effektnivå => 
Til støvsuging av ømfintlige stoffer, f.eks. ømfintlige møbeltrekk, gardiner osv.
- Middels effektnivå => 
Til daglig rengjøring av flater som ikke er særlig skitne.
- Høyt effektnivå => 
Til rengjøring av robuste gulvbelegg, harde gulv og ved svært skitne flater.

Støvsuge

Bilde 9

Innstilling av gulvmunnstykke:

- Teppet og vegg-til-vegg-tepper => 
- Glatte gulv => 

! Obs!

- Avhengig av gulvenes beskaffenhet (f.eks. ru, rustikke fliser) utsettes gulvmunnstykkene for en viss slitasje. Derfor bør du kontrollere undersiden av munnstykket regelmessig. Dersom undersiden av munnstykket er slitt og har skarpe kanter, kan det forårsake skader på mindre slitesterke gulv som parkett og linoleum. Produsenten kan ikke holdes ansvarlig for skader som oppstår som følge av at det brukes et slitt gulvmunnstykke.

Bilde 10* Støvsuging med ekstra tilbehør

Sett munnstykkene på rør eller håndtak alt etter behov:

- a) Fugemunnstykke til støvsuging i fuger, hjørner osv.
- b) Møbelmunnstykke til støvsuging av stoppede møbler, gardiner osv.
- c) Munnstykke for harde gulv
Til støvsuging av harde gulvbelegg (fliser, parkett osv.)

Boremunnstykke

Bilde 11*

- Fest boremunnstykket på håndtaket og sett det slik mot veggen at borehullåpningen på munnstykket er rett over hullet som skal bores.
- Sett apparatet på laveste effektnivå og slå det på.
- Boremunnstykket holdes på plass gjennom sugekraften. Avhengig av overflaten på veggen som skal bores, kan det være nødvendig å øke effekten slik at boremunnstykket suger seg fast til overflaten. Ved boring suges fint støv automatisk opp.

Bilde 12

Ved korte pauser under arbeidet kan du bruke oppbevaringsstøtten på siden av apparatet. Etter du har slått av apparatet, skyver du krokene på gulvmunnstykket inn i utsparingen på siden av apparatet.

Bilde 13

Ved støvsuging, f.eks. av tepper, kan apparatet også transporteres i håndtaket.

Etter arbeidet

Bilde 14

- Trekk ut støpselet.
- Trekk strømledningen lett til deg og slipp den (ledningen rulles opp automatisk).

Bilde 15

Når du skal sette fra deg/transportere apparatet, kan du bruke parkeringshjelpen på apparatets underside. Støvsugeren skal stå oppreist når den settes på plass. Skyv kroken på gulvmunnstykket inn i sporet på undersiden av støvsugeren.

Du har skaffet deg en gulvstøvsuger som kan brukes til alle typer tørr smuss, enten med støvbeholder eller med støvpose.

Vi anbefaler bruk

- av støvpose ved vanlige rengjøringsoppgaver i huset
- av støvbeholder for hobbybruk, f.eks. til fjerning av sagspån osv.

Arbeid med støvpose

Bytte støvpose

Bilde 16

- Dersom filterskiftindikatoren i lokket vises når gulvmunnstykket er løftet opp fra underlaget og høyeste effekt er stilt inn, må du bytte støvpose, selv om den ikke skulle være helt full. I slike tilfeller kan typen materiale gjøre det nødvendig å bytte støvpose.

Munnstykke, rør og sugeslange må ikke være tette, selv om dette ikke utløser noen reaksjon i filterskiftindikatoren.

Bilde 17

- Åpne dekselet ved å skyve låsestangen i pilens retning.

Bilde 18

- a) Lukk støvposen ved å trekke i låsefliken og ta ut støvposen.
- b) Skyv den nye støvposen inn i holderen så langt den går.

- ! **Obs: Dekselet går bare igjen når det er satt i støvpose.**

Arbeide med støvbeholder

Ved behov kan du i stedet for støvpose bruke en støvbeholder.

- ! **Obs: Filterskiftindikatoren fungerer bare sammen med støvpose.**

Bilde 19

- Åpne støvromdekselet.
- Ta ut støvposen og sett i støvbeholderen.
- Lukk apparatdekselet.

Bilde 20

Sett effektbryteren på maksimalstilling for å oppnå best mulige sugeresultater. Vi anbefaler bare å sette ned effekten ved svært ømfintlige materialer.

Tømme støvbeholderen

For å oppnå et godt resultat bør støvbeholderen tømmes hver gang du har brukt støvsugeren, og senest når støvet har nådd **max**-markeringen i støvbeholderen.

Kontroller også alltid tilsmussingsgraden til skumfilteret i bunnen av beholderen ved tømming. Rengjør filteret som beskrevet fra **bilde 25** ved synlig smuss.

Bilde 21

- Åpne støvromdekselet ved å skyve låsestangen i pilens retning.

Bilde 22

- Ta støvbeholderen ut av apparatet.

Bilde 23

- Klapp bærehåndtaket bakover fra sugeåpningen.
- Ta dekselet av beholderen og legg det til side.
- Tøm beholderen.
- Hekt dekselet på plass i beholderen og lukk.
- Klapp opp bærehåndtaket slik at det går i lås i dekselet.

Bilde 24

- Skyv støvbeholderen inn i apparatet igjen og lukk støvromdekselet.

- ! **Obs: Etter flere omganger med støvsuging kan støvbeholderen bli oppskrapet inni og få melkefargede flekker. Dette har ingen innvirkning på støvsugerenes funksjon, dvs. at den fortsatt fungerer optimalt.**

Rengjøring av fleecefilteret (a) og skumfilteret (b) i støvbeholderen

Når må jeg rengjøre filtrene:

- Etter hver gang det har oppstått problemer med driften, dvs. etter tilstopping
- Ved synlig tilsmussing av filteret
- Senest etter 3 måneder

* alt etter utstyr

Bilde 25

- Lås opp låsefliken på baksiden av beholderen, og åpne bunnplaten i beholderen.
- Ta begge filtrene (a + b) ut av bunnplaten.

Bilde 26

- Vask begge filtrene (a + b), og la dem tørke i minst 24 timer.
- Sett begge filtrene tilbake i bunnplaten etter rengjøring.
- Lukk bunnplaten, og la låsefliken smekke hørbart på plass.

! **Pass på: Sørg for at filtrene settes inn i riktig rekkefølge. Skumfilteret (b) må ligge oppå fleecefilteret (a).**

Feil

Fjerning av tilstopping i støvbeholderen.

Bilde 27

- Tøm beholderen. **Bilde 21**
 - Løsne tilstoppingen, f.eks. ved hjelp av en skrutrekker, og dunk eller støvsug den bort. Sett en støvpose i apparatet før utsugingen.
- Bilde 19**
Monter beholderdekslet, klapp opp bærehåndtaket slik at det smekker i lås på dekslet.

! **Pass på: Filtrene i støvbeholderen må rengjøres hver gang det har vært en feil (bilde 25 + bilde 26).**

Vedlikehold av filteret

Rengjøring av motorfilteret

Motorfilteret må rengjøres med jevne mellomrom med at du banker det rent eller skyller det.

Bilde 28

- Åpne støvromdekslet. **Bilde 21**
- Trekk ut motorfilteret i pilens retning.
- Rengjør motorfilteret ved å dunke det rent.
- Er det svært tilsmusset, må det skylles. La filteret tørke i minst 24 timer.
- Etter rengjøringen skyver du motorfilteret inn i apparatet og lukker støvromdekslet.

Bytte mikrohygienefilter

Når skal jeg bytte: ved hvert bytte av filterpakning

Bilde 29*

- Åpne støvromdekslet. **Bilde 21**
- Åpne filterholderen ved å bevege låsespaken i pilens retning.
- Ta ut mikrohygienefilteret. Legg et nytt mikrohygienefilter i apparatet.
- Sett filterholderen inn i apparatet og fest den.

Bytte EPA-filter

Dersom apparatet ditt er utstyrt med et EPA-filter, må dette byttes en gang i året.

Bilde 30*

- Åpne støvromdekslet. **Bilde 21**
- Ta ut EPA-filteret ved å bevege låsespaken i pilens retning.
- Sett i nytt EPA-filter. Skyv først den bakre delen av filteret i utsporingen, og la det deretter smekke hørbart på plass i låsebøylen foran.

Rengjør motorfilteret etter å ha sugd opp fine støvpartikler, eventuelt kan du bytte mikrohygienefilteret eller EPA-filteret.

Pleie

Før pleie av støvsugeren må den være slått av og støpselet trukket ut. Du kan rengjøre støvsuger og tilbehørsdeler i plast med vanlig plastrensemiddel.

! **Ikke bruk skure-, glass- eller universalrengjøringsmidler. Støvsugeren må aldri senkes i vann.**

Ved behov kan støvrommet suges rent ved hjelp av en annen støvsuger, eller ganske enkelt rengjøres med en tørr støvklut/pensel.

Med forbehold om tekniske endringer.

Tack för att du valt att köpa en Bosch-dammsugare i GL20-serien.

Bruksanvisningen beskriver olika GL20-modeller. Det kan hända att vissa finesser och funktioner inte gäller just din modell.

Använd bara originaltillbehör från Bosch, de är specialframtagna till den här dammsugaren för att ge bästa möjliga sugeffekt.

Produktbeskrivning

- 1 ställbart golvmunstycke*
- 2 Munstycke för hårda golv*
- 3 Teleskoprör*
- 4 Skjutknapp*
- 5 Handtag*
- 6 Sugslang
- 7 Kombimunstycke
- 8 Munstycksparkering
- 9 Sladd
- 10 Utblåsfilter
- 11 PÅ/AV-knapp med elektroniskt sugeffektreglage*
- 12 Dammbehållare* för dammsugning utan dammsugarpåse eller
- 13 Dammsugarpåse*
- 14 Motorskyddsfiler, tvättbart
- 15 Dammbehållarlock
- 16 Bärhandtag
- 17 Munstycksparkering (på baksidan)
- 18 Filterindikering*
- 19 Utblåsgaller
- 20 Borrmunstycke*

Reservdelar och extratillbehör

A Reservfilterförpackning

Vi rekommenderar att du använder originaldammsugarpåsar av typ PowerProtect (BBZ41FGALL), så att maskinen kan ge optimal effektnivå.

Innehåll:

- 4 dammsugarpåsar med stängning
- 1 mikrohygienfilter

! OBS!

- Vi rekommenderar att du bara använder dammsugarpåsar som är original. Dammsugaren är mycket effektiv och om du använder kvalitetsdammsugarpåsar får du mycket bra slutresultat. Använder du bara kvalitetsdammsugarpåsar som originalpåsar från Bosch, så uppnår enheten den energieffektivitetsklassning, dammupptagning och det partikelutsläpp som EU-energimärkningen anger. Använder du sämre dammsugarpåsar (t.ex. papperspåsar) kan det dessutom påverka maskinens livslängd och kapacitet negativt.

Dessutom kan dammsugarpåsar som inte passar eller är av sämre kvalitet ge dammsugaren skador. Vår garanti täcker inte sådan skador.

Du hittar mer information på

www.bosch-home.com/dust-bag. Där kan du även beställa dammsugarpåsar som är original.

B EPA-filter BBZ156HF

Extrafilter för renare utblåsluft.

Rekommenderas för allergiker. Byt varje år.

C Munstycke för hårda golv BBZ123HD

För dammsugning av släta golv (parkett, klinker, terrakotta ...)

Före första användningen

Bild 1

- Snäpp fast handtaget på slangen.

Användning

Bild 2

- a) Snäpp fast slangen i sugöppningen i locket.
- b) Tryck in de båda snäppplåsen när du ska lossa och ta av slangen.

Bild 3

- Sätt på handtaget på dammsugar-/teleskopröret.
- Lossa anslutningen genom att vrida handtaget något och dra ut det ur röret.

Bild 4

- För in dammsugar-/teleskopröret i golvmunstyckets muff.
- Lossa anslutningen genom att vrida röret något och dra ut det ur golvmunstycket.

Bild 5

- Lossa teleskopröret genom att föra skjutknappen i pilens riktning och ställ in den längd du vill ha.

Bild 6

- Ta tag i kontakten på sladden, dra ut den längd du vill ha och sätt i kontakten.

Bild 7



- Slå på och av dammsugaren med PÅ/AV-knappen i pilens riktning.

Justera sugeffekten

Bild 8

Ställ in sugeffekten genom att vrida på PÅ/AV-knappen i pilens riktning.

Vrid vredet i pilens riktning för steglös inställning av sugeffekten.

- Låg effekt  => För dammsugning av ömtåliga material, t.ex. dynor, gardiner etc.
- Medeffekt  => För daglig städning när det inte är så smutsigt.

* beroende på utförande

■ Högeffekt

För rengöring av robust golvbeläggning, hårda golv och när det är jättesmutsigt. => 

Dammsugning

Bild 9

Ställa in golvmunstycket:

■ Mattor och heltäckningsmattor



■ släta golv



Obs!

Golvmunstycken utsätts för ett visst slitage beroende på ditt golvs egenskaper (t.ex. rå, rustik klinker). Därför är det bra om du kontrollerar munstyckets sulor då och då.

Om munstyckets glidsulor är slitna och vassa kan de skada känsliga golv som parkett eller linoleum. Tillverkaren tar inget ansvar för eventuella skador som har uppstått på grund av att munstyckets glidsulor är slitna.

Bild 10* Dammsuga med extratillbehör

Sätt på det munstycke du vill ha på dammsugarslangen eller handtaget:

- Fogmunstycke för dammsugning av fogar och hörn etc.
- Dynmunstycke för dammsugning av stoppade möbler, gardiner etc.
- Munstycke för hårda golv
För dammsugning av hårda golvbeläggningar (klinker, parkett osv.)

Borrmunstycke

Bild 11*

- Fäst borrmunstycket på handtaget och sätt mot vägg så att munstyckets borrhålsöppning är direkt över där du ska borra.
- Sätt på låg effekt och slå sedan på.
- Borrmunstycket suger fast där du satt det. Eventuellt måste du öka på effekten beroende på väggytans egenskaper där du borrar, så att borrmunstycket verkligen suger fast.
Suger upp findammet automatiskt vid borring.

Bild 12

Om du behöver pausa när du dammsuger, kan du använda munstycksparkeringen på sidan. Skjut ned fästet på golvmunstycket i urtaget på sidan av enheten när du slår av.

Bild 13

Du kan bära enheten i handtaget när du t.ex dammsuger trappor.

När du är klar

Bild 14

- Dra ur kontakten.
- Dra till i sladden och släpp (sladden rullar upp automatiskt).

Bild 15

Vid uppställning/transport av dammsugaren, använd munstycksparkeringen på undersidan. Ställ enheten upprätt. Sätt i fästet på golvmunstycket i urtaget på dammsugarens baksida.

Du har köpt en golvdammsugare som suger upp all slags torr smuts med såväl dammbehållare som dammsugarpåse.

Vi rekommenderar att du använder

- dammsugarpåse för vanlig hemstädning.
- dammbehållare för hobbyanvändning, t.ex. för att suga upp sågspån.

Använda dammsugarpåse

Byta dammsugarpåse

Bild 16

- Lyser hela filterindikeringen på locket när du lyfter upp munstycket från golvet på maxeffekt, så är det dags att byta dammsugarpåse även om den inte är full. I det här fallet är det innehållet i påsen som gör att du måste byta den.
Munstycke, rör och slang får inte vara igensatta eftersom det kan aktivera filterindikeringen.

Bild 17

- Öppna locket genom att dra låsarmen i pilens riktning.

Bild 18

- Stäng dammsugarpåsen med fliken och ta ut den.
 - Skjut in den nya dammsugarpåsen tills det tar emot.
- ! **Obs! Locket går inte att stänga förrän det sitter en dammsugarpåse i.**

Använda dammbehållare

Det går även att byta dammsugarpåsen mot en dammbehållare.

- ! **Obs! Filterindikeringen fungerar bara med dammsugarpåse.**

Bild 19

- Öppna dammsugarens lock.
- Ta ur dammsugarpåsen och sätt i dammbehållaren.
- Stäng locket.

Bild 20

Ställ in maxeffekt för optimalt resultat. Vi rekommenderar att du bara sänker effekten vid känsliga material.

Tömma dammbehållaren

Töm dammbehållaren när du dammsugit klart, så får du bra slutresultat. Du måste definitivt tömma när dammet når maxmarkeringen i dammbehållaren.

Kontrollera även om skumplastfiltret i botten av behållaren är smutsigt när du tömmer. Ser du att filtret är smutsigt, rengör som Bild 25 visar.

* beroende på utförande

Bild 21

- Öppna locket till dammbehållaren genom att dra låsarmen i pilens riktning.

Bild 22

- Ta ut dammbehållaren ur enheten.

Bild 23

- Fäll bak bärhandtaget från sugöppningen.
- Ta av och lägg undan locket till behållaren
- Töm behållaren
- Sätt på och stäng locket till behållaren.
- Fäll upp och snäpp fast bärhandtaget på locket.

Bild 24

- Sätt i dammbehållaren i enheten igen och stäng locket.

❗ **Obs! Dammbehållaren kan bli repig och mjölkig när du dammsugit ett tag. Det påverkar inte dammsugarens funktion utan den fungerar som vanligt.**

Rengöra dammbehållarens tyg- (a) och skumplastfilter (b)

Rengöringsintervall:

- Vid fel, dvs. varje gång du åtgärdar en igensättning
- Om du ser att filtret är smutsigt
- Senast efter 3 månaders användning

Bild 25

- Tryck på fliken på behållarens baksida och öppna plattan i behållarbotten.
- Ta ut båda filtren (a + b) ur bottenplattan.

Bild 26

- Skölj ur båda filtren (a + b) och låt dem sedan torka i minst 24 timmar.
- Sätt i båda filtren i bottenplattan när du rengjort dem.
- Stäng och snäpp fast bottenplattan med fliken.

❗ **Obs! Se till så att du sätter tillbaka filtren i rätt ordning. Skumplastfiltret (b) ska ligga på tygfiltret (a).**

Fel

Åtgärda blockering i dammbehållaren.

Bild 27

- Töm behållaren. Bild 21
- Lossa blockeringen t.ex. med mejsel och knacka resp. sug ur.
Se till så att du har dammsugarpåse i enheten om du suger ur. Bild 19
- Sätt på locket till behållaren, fäll upp bärhandtaget och snäpp fast på locket.

❗ **Obs! Rengör alltid dammbehållarfiltren (Bild 25 + Bild 26) vid fel.**

Filterrengöring

Rengöra motorskyddsfiltret

Rengör motorskyddsfiltret med jämna mellanrum genom att knacka resp. tvätta ur det.

Bild 28

- Öppna dammsugarens lock. Bild 21
- Dra ut motorskyddsfiltret i pilens riktning.
- Rengör motorskyddsfiltret genom att knacka ur det.
- Är motorskyddsfiltret jättesmutsigt, tvätta ur det. Låt filtret torka i minst 24 timmar.
- Skjut in motorskyddsfiltret i enheten efter rengöring och stäng locket.

Byta mikrohygienfilter

När är det dags att byta: när du byter reservfilterpack

Bild 29*

- Öppna dammsugarens lock. Bild 21
- Lås upp filterhållaren genom att dra låsarmen i pilens riktning.
- Ta ut mikrohygienfiltret. Sätt i nytt mikrohygienfilter i enheten.
- Sätt i och snäpp fast filterhållaren i enheten.

Byta EPA-filter

Har enheten EPA-filter, så måste du byta det varje år.

Bild 30*

- Öppna dammsugarens lock. Bild 21
- Lossa och ta ut EPA-filtret ur enheten genom att dra låsarmen i pilens riktning.
- Sätt i nytt EPA-filter.
Skjut först i filtrets bakdel i urtaget och snäpp sedan fast det framtill med låsarmen.

Har du dammsugit upp findamm, rengör motorskyddsfiltret, byt mikrohygien- eller EPA-filter, om det behövs.

Rengöring

Innan du rengör dammsugaren: slå av den och dra ur kontakten.

Dammsugare och plasttillbehör går att rengöra med vanlig plastrengöring.

❗ **Använd inte skurmedel, fönsterputs eller allrent. Doppa aldrig dammsugaren i vatten.**

Du kan dammsuga ur dammbehållaren med en andra dammsugare, om det behövs, eller bara torka ur med dammtrasa/-vippa.

Rätten till tekniska ändringar förbehålls.

* beroende på utförande

Onnittelumme, olet valinnut laadukkaan Bosch-mallisarjan GL20-pölynimurin.

Tässä käyttöohjeessa kuvataan erilaiset GL20-mallit. Sen tähden on mahdollista, että kaikki kuvatut varusteet ja toiminnot eivät koske valitsemaasi pölynimuria. Suosittelemme käyttämään vain alkuperäisiä Bosch-lisävarusteita, jotka on suunniteltu erityisesti tähän pölynimuriin parhaan imurointituloksen saavuttamiseksi.

Laitteen kuvaus

- 1 Lattia-/mattosuulake*
- 2 Kovien lattioiden suulake*
- 3 Teleskooppiputki*
- 4 Liukupainike*
- 5 Kädensija*
- 6 Imuletku
- 7 Yhdistelmäsuulake
- 8 Taukopidike
- 9 Verkkoiliitäntäjohto
- 10 Poistoilmansuodatin
- 11 Käynnistys-/sammutuspainike ja elektroninen imutehon säädin*
- 12 Pölysäiliö* imurointiin ilman pölypusssia tai vaihtoehtoisesti
- 13 Pölypusssi*
- 14 Moottorinsuojasuodatin, pestävä
- 15 Pölypusssäiliön kansi
- 16 Kantokahvat
- 17 Säilytyspidike (laitteen alapuolella)
- 18 Suodattimen vaihdon ilmaisin*
- 19 Poistoilmaritilä
- 20 Poraussuulake*

Varaosat ja lisävarusteet

A Vaihtopölypuskipakkaus

Type Power Protect Dustbag

Tilausnumero: 00575069

Sisältö:

- 4 pölypusssia ja suljinta
- 1 mikro-suodatin

! HUOMAUTUS

- Suosittelemme käyttämään yksinomaan alkuperäisiä pölypusseja.

Tämä laite on huipputehokas pölynimuri, jonka puhdistustulokset ovat korkealaatuisia pölypusseja käytettäessä erinomaiset. Vain korkealaatuisten pölypusmien, kuten erityisesti Bosch in alkuperäisten pölypusmien, käyttö takaa EU:n energiamerkissä annettujen tehokkuusluokkaa, pölynimukykyä ja pölyn-pidätyskykyä koskevien arvojen saavuttamisen.

Heikkolaatuisempien pölypusmien (esimerkiksi paperipussien) käyttö voi lisäksi vaikuttaa negatiivisesti laitteen käyttöikään ja tehoon. Sopimattomien ja heikkolaatuisten pölypusmien käyttö voi vaurioittaa pölynimuria. Takuumme ei kata tällaisia vaurioita."

Lisätietoja löydät osoitteesta

www.bosch-home.com/dust-bag. Täältä voit myös tilata alkuperäisiä pölypusseja.

B EPA-suodatin BBZ156HF

Lisäsuodatin poistoilman puhdistusta varten.

Suositteluaan allergikoille. Vaihdeettava vuosittain.

C Kovien lattioiden suulake BBZ123HD

Sileiden lattioiden imurointiin

(parketti, laatat, terrakotta,...)

Ennen ensimmäistä käyttöä

Kuva 1

- Aseta kädensija imuletkuun ja lukitse paikalleen.

Käyttöönotto

Kuva 2

a) Lukitse imuletkun istukka kannen imuaukkoon.

b) Irrottaessasi imuletkun paina molemmista lukitusnokista ja vedä letku irti.

Kuva 3

- Työnnä kädensija imu-/teleskooppiputkeen.
- Irrota liitos kääntämällä kädensijaa vähän ja vedä se pois putkesta.

Kuva 4

- Aseta imu-/teleskooppiputki lattiasuulakkeen istukkaan.
- Irrota liitos kääntämällä putkea vähän ja vetämällä se pois lattiasuulakkeesta.

Kuva 5

- Vapauta teleskooppiputki työntämällä liukupainiketta nuolen suuntaan ja säädä putki haluttuun pituuteen.

Kuva 6

- Tartu verkkoiliitäntäjohtoon pistokkeesta, vedä haluttu määrä johtoa ulos ja laita pistoke pistorasiaan.

Kuva 7

- Kytkie pölynimuri päälle tai pois päällä painamalla käynnistys-/sammutuspainiketta nuolen suuntaan.

Imutehon säätö

Kuva 8

Säädä imuteho kiertämällä käynnistys-/sammutuspainiketta nuolen suuntaan. Haluttu imuteho voidaan säätää portaattomasti säätönuppia kiertämällä.

- Pieni teho
Herkkien kankaiden imurointiin, esim. hellävarausta käsitteilyä vaativat pehmusteet, verhot, jne.



- Keskiteho
Päivittäiseen kevyeen siivoukseen.



- Suuri teho
Karkeiden lattiapintojen siivoukseen, kovat lattiat ja erittäin likaiset pinnat.



Imurointi

Kuva 9

Lattiasuulakkeen säätö:

- Matot ja kokolattiamatot



- Sileät lattiat



Huomio!

Suulasuulakkeet kuluvat jonkin verran kovien lattioiden ominaisuuksista riippuen (esimerkiksi karkeapintaaiset, talonpoikaistyyliset kaakelit). Tarkasta sen tähden suulakkeen pohja säännöllisesti. Kuluneet, teräväreunaiset suulakepohjat voivat aiheuttaa vaurioita hellävaraisesti käsiteltäviin lattapintoihin kuten parkettiin tai linoleumiin. Valmistaja ei vastaa mahdollisista kuluneen lattiasuulakkeen aiheuttamista vaurioista.

Kuva 10* Imurointi lisävarusteen avulla

Aseta suulake tarpeen mukaan imuputkeen tai kädensijaan:

- Rakosuulake rakojen ja kulmien jne. imurointiin.
- Huonekalusuulake huonekalujen, verhojen jne. imurointiin.
- Kovien lattioiden suulake
Kovien lattioiden suulake kovien lattiapintojen imurointiin (laatat, parketti, jne.)

Poraussuulake

Kuva 11*

- Kiinnitä poraussuulake kädensijaan ja laita se seinää vasten siten, että suulakkeen porausreiän aukko on suoraan porattavan reiän kohdalla.
- Säädä laite pienelle teholle ja kytke se sitten päälle.
- Poraussuulake pysyy imutehon avulla halutussa kohdassa. Joskus tehoa kannattaa säätää porattavan seinän pinnasta riippuen suuremmalle porausuuttimen kiinni imeytymisen varmistamiseksi. Hieno pöly imetään porattaessa automaattisesti pois.

Kuva 12

Lyhyen imurointitauon aikana voit käyttää taukopidikettä laitteen sivulla. Kytke laite pois päältä ja työnnä lattiasuulakkeessa oleva koukku laitteen sivulla olevaan uraan.

Kuva 13

Laitetta voidaan kuljettaa myös kädensijasta esim. portaita imuroitaessa.

Käytön jälkeen

Kuva 14

- Irrota pistoke pistorasiasta.
- Vedä kevyesti verkkoliitäntäjohtosta ja vapauta johto (johto kelautuu automaattisesti).

Kuva 15

Laiteen säilyttämiseen/kuljetukseen voit käyttää laitteen alapuolella olevaa säilytystelinettä. Aseta laite pystyasentoon. Työnnä lattiasuulakkeessa oleva koukku laitteen alapuolella olevaan uraan.

Olet hankkinut pölynimurin, jolla voidaan imuroida kaiken tyyppistä kuivaa likaa sekä pölysäiliöön että pölypussiin.

Suosittellemme käyttämään

- pölypussia ennen kaikkea perinteisiin siivoustöihin kotitaloudessa.
- pölysäiliötä erityisesti harrastuksiin liittyvään imurointiin, esim. sahajauhojen poistamiseen jne.

Pölypussin käyttö

Pölypussin vaihto

Kuva 16

- Jos kannessa oleva suodattimen vaihdon ilmainen on kokonaan täynnä, kun lattiasuulake on irti lattiasuulake on säädetty suurimmalle teholle, pölypussi on vaihdettava, vaikka se ei vielä olisi aivan täynnä. Tässä tapauksessa pölyn laji tekee vaihdon tarpeelliseksi. Suulake, imuputki ja imuletku eivät saa olla tukossa, koska myös tämä aiheuttaa suodattimen vaihdon ilmaisimen laukeamisen.

Kuva 17

- Avaa kansi painamalla lukitsinta nuolen suuntaan.

Kuva 18

- Sulje pölypussi vetämällä lukitsinkielekkeestä ja ota se pois paikaltaan.
- Työnnä uusi pölypussi pidikkeeseen vasteeseen saakka.

- ! **Huomio: kansi sulkeutuu vain, kun pölypussi on paikallaan.**

Pölysäiliön käyttö

Tarvittaessa voidaan pölypussin sijaan käyttää pölysäiliötä.

- ! **Huomio: suodattimen vaihdon ilmainen toimii vain pölypussia käytettäessä.**

Kuva 19

- Avaa pölypussisäiliön kansi.
- Ota pölypussi pois paikaltaan ja aseta pölysäiliö paikalleen.
- Sulje laitteen kansi.

* varusteista riippuen

Kuva 20

Jotta imurointituloksena on optimaalinen, säädä tehonsäädin maksimiasentoon. Vain hyvin hellävaraista käsittelyä vaativien materiaalien kohdalla suosittelemme pienentämään tehoa.

Pölysäiliön tyhjennys

Hyvän imurointituloksen saavuttamiseksi olisi pölysäiliö hyvä tyhjentää jokaisen imuroinnin jälkeen, viimeistään kuitenkin silloin, kun pölyä on säiliön yhdessä kohdassa **max**-merkinnän kohdalle saakka.

Tyhjentämisen yhteydessä on hyvä tarkastaa aina myös laitteen pohjassa olevan vaahtomuovisuodattimen likaantuneisuus.

Jos suodattimessa on näkyvää likaa, puhdista suodatin kuten kuvasta 25 alkaen neuvotaan.

Kuva 21

- Avaa pölypussisäiliön kansi painamalla lukitsinta nuolen suuntaan.

Kuva 22

- Poista pölysäiliö laitteesta.

Kuva 23

- Käännä kädensija imuaukosta pois taaksepäin.
- Poista säiliön kansi ja laita se sivuun
- Säiliön tyhjentäminen
- Asenna kansi säiliöön ja sulje kansi.
- Käännä kädensija ylös ja lukitse paikalleen kanteen.

Kuva 24

- Aseta pölysäiliö takaisin laitteeseen ja sulje pölypussisäiliön kansi.

Huomio: pölysäiliön sisäosa voi naarmuuntua käytön myötä ja muuttua mattapintaiseksi. Tällä ei ole kuitenkaan mitään vaikutusta pölynimurin toimintaan, imuri on edelleen täysin toimintakuntoinen.

Pölynimurin suodatinkankaan (a) ja vaahtomuovisuodattimen (b) puhdistaminen

Puhdistus on tarpeen:

- Jokaisen käyttöhäiriön jälkeen, kun tukos on poistettu
- Kun suodatin on selvästi likaantunut
- Viimeistään 3 kuukauden välein

Kuva 25

- Vapauta säiliön takasivulla oleva lukitsinkieleke ja avaa säiliön pohjassa oleva pohjalevy.
- Poista molemmat suodattimen (a + b) pohjalevystä.

Kuva 26

- Pese molemmat suodattimet (a + b) ja anna niiden kuivua vähintään 24 tuntia.
- Aseta molemmat suodattimet puhdistamisen jälkeen pohjalevyyn.
- Sulje pohjalevy ja lukitse lukitsinkieleke kuuluvasti.

Huomio: varmista, että asetat suodattimet paikoilleen oikeassa järjestyksessä. Vaahtomuovisuodattimen (b) pitää olla suodatinkankaan (a) päällä.

Käyttöhäiriö

Poista tukos pölysäiliöstä.

Kuva 27

- Tyhjennä säiliö. Kuva 21
- Irrota tukos, esim. ruuvitaltan avulla, ja poista se kopistamalla tai imuroimalla. Aseta imurointia varten ehdottomasti pölypussi laitteeseen. Kuva 19
- Asenna laitekansi paikalleen, käännä kädensija ylös ja lukitse paikalleen kanteen.

Huomio: pölynimurin suodattimet on puhdistettava jokaisen käyttöhäiriön jälkeen (kuva 25 + kuva 26).

Suodattimen hoito

Moottorinsuojasuodattimen puhdistus

Moottorinsuojasuodatin on puhdistettava säännöllisin väliajoin kopistamalla tai pesemällä!

Kuva 28

- Avaa pölypussisäiliön kansi. Kuva 21
- Vedä moottorinsuojasuodatin nuolen suuntaan pois paikaltaan.
- Puhdista moottorinsuojasuodatin kopistamalla.
- Jos moottorinsuojasuodatin on hyvin likainen, pese se. Anna suodattimen kuivua sen jälkeen vähintään 24 tuntia.
- Työnnä moottorinsuojasuodatin puhdistuksen jälkeen laitteeseen ja sulje pölypussisäiliön kansi.

Mikrosuodattimen vaihto

Milloin suodatin vaihdetaan: jokaisen uuden vaihtosuodatipakkauksen yhteydessä

Kuva 29

- Avaa pölypussisäiliön kansi. Kuva 21
- Vapauta suodattimen pidin painamalla lukitsimesta nuolen suuntaan.
- Ota mikrosuodatin pois paikaltaan. Aseta uusi mikrosuodatin laitteeseen.
- Aseta suodattimen pidike laitteeseen ja lukitse se.

EPA-suodattimen vaihto

Jos laitteessa on EPA-suodatin, se on vaihdettava vuosittain.

Kuva 30

- Avaa pölypussisäiliön kansi. Kuva 21
- Vapauta EPA-suodattimen lukitus painamalla lukitsinta nuolen suuntaan ja ota suodatin pois laitteesta.
- Aseta uusi EPA-suodatin paikalleen. Työnnä tällöin ensin suodattimen takareuna tätä tarkoitusta varten olevaan aukkoon, ja lukitse se sitten edessä kuuluvasti lukitsinvivun avulla.

Imuroituasi hienoa pölyä puhdista moottorinsuojasuodatin, vaihda tarvittaessa mikrosuodatin tai EPA-suodatin.

* varusteista riippuen

Hoito

Ennen jokaista pölynimurin puhdistusta on laite kytkettävä pois päältä ja irrotettava pistoke. Pölynimuria ja muovisia lisävarusteita voidaan hoitaa tavallisilla muovinpuhdistusaineilla.

! Älä käytä hankausaineita, lasin- tai yleispuhdistusaineita. Älä upota pölynimuria veteen.

Pölypussisäiliö voidaan tarvittaessa imuroida toisella pölynimurilla tai puhdistaa yksinkertaisesti kuivalla pölyliinalla / pölyharjalla.

Oikeus teknisiin muutoksiin pidätetään.

es

Nos alegra que haya elegido un aspirador Bosch de la serie GL20.

En estas instrucciones de uso se presentan diferentes modelos GL20. Por ello, es posible que no todas las características técnicas y funciones descritas sean aplicables a su modelo.

Se deben usar solo los accesorios originales de Bosch, creados especialmente para su aspirador, con el fin de obtener los mejores resultados de aspiración.

Descripción del aparato

- 1 Boquilla universal con dos posiciones*
- 2 Boquilla para suelos duros*
- 3 Tubo telescópico*
- 4 Tecla deslizante*
- 5 Empuñadura del tubo*
- 6 Tubo flexible de aspiración
- 7 Boquilla combinada*
- 8 Soporte para el tubo
- 9 Cable de alimentación
- 10 Filtro de salida
- 11 Tecla de encendido/apagado con regulador electrónico de la potencia de aspiración*
- 12 Depósito de polvo* para aspirar sin bolsa o bien
- 13 Bolsa para polvo*
- 14 Filtro protector del motor, lavable
- 15 Tapa del colector de polvo
- 16 Asas para el transporte
- 17 Soporte para posición vertical (en la parte inferior del aparato)
- 18 Indicador de cambio de filtro*
- 19 Rejilla de salida
- 20 Boquilla para polvo de taladrar*

Piezas de repuesto y accesorios especiales

A Paquete de filtros de repuesto

Tipo Power Protect Dustbag

Número de pedido: 00575069

Contenido:

- 4 bolsas para polvo con cierre
- 1 microfiltro higiénico

• ADVERTENCIA

Recomendamos utilizar únicamente nuestras bolsas para polvo originales.

El aparato adquirido es una aspiradora de gran eficiencia que logra muy buenos resultados de limpieza si se utiliza con bolsas para polvo de calidad. El cumplimiento de los valores indicados en la etiqueta energética de la UE sobre la clase de eficiencia, la aspiración de polvo y la capacidad de retención del polvo solo está garantizado con el uso de bolsas para polvo originales de Bosch.

*según equipamiento

El uso de bolsas para polvo de una calidad inferior (p. ej., bolsas de papel) puede dar lugar a una disminución significativa de la vida útil y la potencia del aparato. Finalmente, el uso de bolsas para polvo que no sean adecuadas o no cumplan la calidad requerida puede causar daños en la aspiradora. Tales daños no están cubiertos por nuestra garantía. Encontrará más información al respecto en www.bosch-home.com/dust-bag. Allí también podrá solicitar nuestras bolsas originales para la aspiradora.

B Filtro EPA BBZ156HF

Filtro adicional para aire de salida más puro.
Recomendado para alérgicos. Cambiarlo cada año.

C Boquilla para suelos duros BBZ123HD

Para aspirar suelos lisos (parqué, baldosas, terracota...)

Antes de usar el aparato por primera vez

Fig. 1

- Introducir la empuñadura en el tubo de aspiración hasta que encaje.

Puesta en marcha

Fig. 2

- a) Enclavar el racor del tubo flexible en la abertura de aspiración de la tapa.
- b) Al retirar el tubo flexible de aspiración, presionar las dos lengüetas de retención y extraer el tubo.

Fig. 3

- Introducir la empuñadura en el tubo de aspiración/telescópico.
- Para separar la empuñadura del tubo, girar un poco la empuñadura y tirar del tubo.

Fig. 4

- Insertar el tubo de aspiración/telescópico en el racor de la boquilla universal.
- Para separarlos, girar un poco el tubo y tirar de la boquilla universal.

Fig. 5

- Desplazando la tecla deslizante en la dirección de la flecha, desbloquear el tubo telescópico y ajustar la longitud deseada.

Fig. 6

- Tirar del enchufe para sacar el cable de alimentación hasta la longitud deseada y enchufarlo.



Fig. 7

- Encender/apagar el aspirador pulsando la tecla de encendido/apagado en la dirección de la flecha.

Regulación de la potencia de aspiración

Fig. 8



Ajuste de la potencia de aspiración girando la tecla de encendido/apagado en la dirección de la flecha. La potencia de aspiración deseada puede ajustarse progresivamente girando el mando regulador en la dirección de la flecha.

- Rango de baja potencia => 
Para aspirar tejidos delicados, p. ej., tapicerías y cortinas delicadas, etc.
- Rango de potencia media => 
Para la limpieza diaria con poca suciedad.
- Rango de alta potencia => 
Para limpiar pavimentos robustos, suelos resistentes y lugares con mucha suciedad.

Aspiración

Fig. 9

Ajustar la boquilla universal:

- Alfombras y moquetas => 
- Suelos lisos => 

¡ Atención:

- Las boquillas universales están sometidas a un gran desgaste, independientemente de la calidad del suelo duro (p. ej., suelos rugosos, baldosas rústicas, etc.). Por esta razón, es aconsejable comprobar regularmente la base de la boquilla. Una base de boquilla que presente desgaste o los bordes afilados puede causar daños en suelos delicados como parqué o linóleo. El fabricante no se responsabilizará de los daños ocasionados por las boquillas desgastadas.

Figura 10* Aspirar con los accesorios adicionales

Acoplar las boquillas al tubo de aspiración o a la empuñadura según las necesidades:

- a) Boquilla para juntas para aspirar en juntas, esquinas, etc.
- b) Boquilla para tapicería para aspirar muebles tapizados, cortinas, etc.
- c) Boquilla para suelos duros
Para aspirar pavimentos duros (baldosas, parqué, etc.)

Boquilla para polvo de taladrar

Fig. 11*

- Fijar la boquilla para polvo de taladrar en la empuñadura y colocar en la pared de manera que la abertura para el taladro de la boquilla quede directamente sobre del agujero que se desea taladrar.
- Programar el aparato a un nivel de rendimiento bajo y luego encenderlo.

- La boquilla para polvo de taladrar se mantiene en la posición deseada mediante la potencia de aspiración. Ocasionalmente se recomienda regular el rendimiento a un nivel mayor en función de las características de la superficie que se va a taladrar para asegurar que la boquilla aspira y no se mueve. Al taladrar, el polvo fino es aspirado automáticamente.

Fig. 12

Al hacer una pausa, se podrá utilizar el soporte para el tubo dispuesto en un lateral del aparato. Después de apagar el aparato, introducir el gancho de sujeción de la boquilla universal en la ranura situada en el lateral del aparato.

Fig. 13

Al aspirar, p. ej., en escaleras, el aparato también se puede transportar con la empuñadura.

Tras concluir el trabajo

Fig. 14

- Extraer el cable de conexión de la toma de corriente.
- Tirar ligeramente del cable de alimentación y soltarlo (el cable se enrolla automáticamente).

Fig. 15

Para guardar/transportar el aparato se puede utilizar el soporte para posición vertical situado en la parte inferior del aparato.

Colocar el aparato en posición vertical. Introducir el gancho de sujeción de la boquilla universal en la ranura situada en la parte inferior del aparato.

Ha adquirido un aspirador para suelos con el que puede aspirar cualquier tipo de suciedad seca, tanto con el depósito de polvo como con la bolsa para polvo.

Recomendamos el uso

- de la bolsa para polvo, en particular para los trabajos de limpieza convencionales en el hogar.
- del depósito de polvo, especialmente para trabajos de bricolaje, p. ej., para eliminar serrín, etc.

Trabajar con bolsa para polvo

Cambiar la bolsa para polvo

Fig. 16

- Si el indicador de cambio de filtro en la tapa está completamente lleno con la boquilla universal retirada del suelo y la potencia de aspiración ajustada al máximo, se deberá cambiar la bolsa para polvo, incluso si aún no debería estar llena. En este caso, el cambio es necesario debido al tipo de contenido de la bolsa.

La boquilla, el tubo rígido de aspiración y el tubo flexible de aspiración no deben estar obstruidos, porque esto comporta la iluminación del indicador de cambio de filtro.

Fig. 17

- Abrir la tapa accionando la pestaña de cierre en dirección de la flecha.

Fig. 18

- a) Cerrar la bolsa para polvo tirando de la lengüeta de cierre y extraerla.
- b) Introducir la nueva bolsa para polvo hasta el fondo del soporte.

¡ Atención: La tapa se cierra solo cuando la bolsa para polvo está insertada.

Trabajar con el depósito de polvo

En caso necesario, en vez de la bolsa para polvo, se puede emplear un depósito de polvo.

¡ Atención: La indicación de cambio de filtro solo funciona en relación con una bolsa para polvo.

Fig. 19

- Abrir la tapa del colector de polvo.
- Retirar la bolsa para polvo e introducir el depósito de polvo.
- Cerrar la tapa del aparato.

Fig. 20

Para unos resultados de aspiración óptimos, ajustar el regulador de potencia al máximo. Solo en caso de materiales muy delicados, se recomienda ajustar una menor potencia.

Vaciar el depósito de polvo

Para conseguir un buen resultado de aspiración, el depósito de polvo deberá vaciarse después de cada proceso de aspiración, o bien a más tardar cuando el polvo contenido en el depósito alcance la marca de nivel máximo.

Al vaciar el depósito, siempre se debe comprobar el grado de suciedad del filtro de espuma en el fondo del depósito.

En caso de suciedad visible, limpiar el filtro como se describe a partir de la figura 25.

Fig. 21

- Abrir la tapa del colector de polvo accionando la pestaña de cierre en dirección de la flecha.

Fig. 22

- Retirar el depósito de polvo del aparato.

Fig. 23

- Plegar hacia atrás el asa de transporte retirándola de la abertura de aspiración.
- Retirar y guardar la tapa del depósito.
- Vaciar el recipiente.
- Enclavar y cerrar la tapa en el depósito.
- Plegar hacia arriba el asa de transporte e introducirla en la tapa hasta que encaje.

Fig. 24

- Volver a introducir el depósito de polvo en el aparato y cerrar la tapa del colector de polvo.

¡ Atención: Tras varias aspiraciones, puede quedar rascado el interior del depósito de polvo y puede tener una coloración blanquecina. Sin embargo, esto no repercute en el funcionamiento del aspirador, es decir, mantiene todas sus funciones.

*según equipamiento

Limpiar el vellón de filtrado (a) y el filtro de espuma (b) del depósito de polvo

Cuándo limpiar:

- Después de una interrupción, es decir, después de eliminar un atasco
- Cuando presente suciedad visible
- A más tardar después de 3 meses

Fig. 25

- Desbloquear la lengüeta de cierre en la parte trasera del depósito y abrir la placa inferior del fondo del depósito.
- Extraer ambos filtros (a + b) de la placa inferior.

Fig. 26

- Lavar ambos filtros (a + b) y dejar secar, a continuación, un mínimo de 24 horas.
- Tras la limpieza, introducir ambos filtros en la placa inferior.
- Cerrar la placa inferior e introducir la lengüeta de cierre hasta que encaje de forma audible.

! **Atención: Introducir el filtro siguiendo el orden correcto. El filtro de espuma (b) debe encontrarse sobre el vellón de filtrado (a).**

Interrupción

Eliminar una obstrucción en el depósito de polvo.

Fig. 27

- Vaciar el depósito. Fig. 21
 - Eliminar la obstrucción, p. ej., con ayuda de un destornillador y sacudiendo o aspirando. Para aspirar es imprescindible introducir en el aparato la bolsa para polvo. Fig. 19
- Montar la tapa del depósito, plegar hacia arriba el asa de transporte e introducirla en la tapa hasta que encaje.

! **Atención: después de cada interrupción deben limpiarse los filtros del depósito de polvo (Fig. 25 + Fig. 26).**

Cuidados y limpieza del filtro

Limpieza del filtro protector del motor

El filtro protector del motor debe limpiarse regularmente sacudiéndose o enjuagándose.

Fig. 28

- Abrir la tapa del colector de polvo. Figura 21
- Extraer el filtro protector del motor en dirección de la flecha.
- Limpiar el filtro protector del motor sacudiéndolo.
- Lavar el filtro protector en caso de que esté muy sucio. A continuación, se ha de dejar secar un mínimo de 24 horas.
- Después de la limpieza, introducir el filtro en el aparato y cerrar la tapa del colector de polvo.

Cambiar el microfiltro higiénico

Cuándo cambiarlo: con cada paquete nuevo de filtro de recambio

Fig. 29*

- Abrir la tapa del colector de polvo. Figura 21
- Desbloquear el soporte del filtro accionando la palanca de cierre en la dirección de la flecha.
- Extraer el microfiltro higiénico. Introducir el nuevo microfiltro higiénico en el aparato.
- Montar el soporte del filtro en el aparato y encajarlo.

Sustituir el filtro EPA

Si el aparato está equipado con un filtro EPA, este se deberá cambiar cada año.

Fig. 30*

- Abrir la tapa del colector de polvo. Figura 21
- Accionando la palanca de cierre en la dirección de la flecha, desbloquear el filtro EPA y extraerlo del aparato.
- Colocar el nuevo filtro EPA. Primero se debe introducir el reborde posterior del filtro en la ranura provista para ello y después se encaja de forma audible en la parte delantera mediante la palanca de cierre.

Después del aspirado de partículas de polvo finas, limpiar el filtro protector del motor y, si fuera necesario, sustituir el microfiltro higiénico o el filtro EPA.

Cuidado del aparato

Antes de cada limpieza del aspirador, este se debe apagar y se debe extraer el cable de conexión de la toma de corriente.

El aspirador y las piezas de plástico de los accesorios pueden limpiarse con cualquier producto de limpieza convencional para plásticos.

! **No utilizar productos abrasivos, limpiacristales ni productos de limpieza de uso general. No introducir nunca el aspirador dentro del agua.**

El colector de polvo se puede limpiar, en caso necesario, con otro aspirador, o simplemente con un paño/cepillo seco para polvo.

Reservado el derecho a introducir modificaciones técnicas.

Estamos muito satisfeitos por ter decidido adquirir um aspirador Bosch da série GL20.

Neste manual de instruções, são ilustrados vários modelos GL20. Por este motivo, algumas características e funções do equipamento descritas poderão não corresponder ao seu modelo.

Deverá utilizar exclusivamente os acessórios originais da Bosch especialmente desenvolvidos para o seu aspirador, para obter o melhor resultado de aspiração possível.

Descrição do aparelho

- 1 Bocal comutável*
- 2 Bocal para pavimentos rijos*
- 3 Tubo telescópico*
- 4 Botão correção*
- 5 Pega da mangueira*
- 6 Mangueira de aspiração
- 7 Bocal combinado
- 8 Posição de parque
- 9 Cabo de alimentação
- 10 Filtro de saída do ar
- 11 Botão de ligar/desligar com regulador eletrónico da potência de sucção*
- 12 Recipiente do pó* para a aspiração sem saco de aspiração ou método alternativo
- 13 Saco de aspiração*
- 14 Filtro de proteção do motor, lavável
- 15 Tampa do compartimento do saco de pó
- 16 Pegas de transporte
- 17 Dispositivo para arrumar o tubo (na parte inferior do aparelho)
- 18 Indicador de mudança do filtro*
- 19 Grelha de saída do ar
- 20 Bocal para perfuração*

Peças de substituição e acessórios especiais

A Pacote de filtros de substituição

Tipo Power Protect Dustbag
Número de encomenda: 00575069
Conteúdo:
- 4 Sacos de aspiração com fecho
- 1 Microfiltro higiénico

! NOTA

- Recomendamos-lhe a utilização exclusiva dos nossos sacos de aspiração originais. O seu aparelho é um aspirador altamente eficiente, que, em caso de utilização de sacos de aspiração de primeira qualidade, permite obter excelentes resultados de limpeza.

Apenas a utilização de sacos de aspiração de primeira qualidade, como, nomeadamente, os sacos de aspiração originais da Bosch, garante o cumprimento dos valores indicados na etiqueta energética EU relativos à classe de eficiência energética, à recolha de pó e à capacidade de retenção do pó.

Além disso, se utilizar sacos de aspiração de qualidade inferior (p. ex., sacos de papel), a vida útil e o desempenho do seu aparelho podem ser afetados. Por fim, a utilização de sacos de aspiração incorretos ou de qualidade inferior pode originar danos no seu aspirador. Este tipo de danos não é abrangido pela nossa garantia.

Pode obter mais informações em www.bosch-home.com/dust-bag. Aí tem também a possibilidade de encomendar os nossos sacos de aspiração originais.

B Filtro EPA BBZ156HF

Filtro adicional para a saída de ar limpo. Recomendado para pessoas que sofram de alergias. Substituir anualmente.

C Bocal para pavimentos rijos BBZ123HD

Para aspirar soalhos lisos (parquete, ladrilhos, terracota,...)

Antes da primeira utilização

Fig. 1

- Insira e encaixe a pega na mangueira de aspiração.

Colocação em funcionamento

Fig. 2

- a) Encaixe o bocal da mangueira de aspiração na abertura de sucção da tampa.
- b) Na remoção da mangueira de aspiração, comprima as duas linguetas de bloqueio e puxe a mangueira para fora.

Fig. 3

- Insira a pega no tubo telescópico / de aspiração.
- Para desencaiçar, rode a pega ligeiramente e retire-a do tubo.

Fig. 4

- Encaixe o tubo telescópico / de aspiração no bocal para pavimentos.
- Para desencaiçar, rode o tubo ligeiramente e retire-o do bocal.

Fig. 5

- Empurrando o botão correção no sentido da seta, desbloqueie o tubo telescópico e ajuste o comprimento desejado.

Fig. 6

- Pegue na ficha do cabo de alimentação, puxe o cabo para fora até ao comprimento desejado e ligue a ficha à tomada.

Fig. 7

- Ligue e desligue o aspirador empurrando o botão para ligar/desligar no sentido da seta.



* consoante o modelo

Regular a potência de aspiração

Fig. 8

Ajuste a potência de aspiração girando o botão para ligar/desligar no sentido da seta.

Ao rodar o botão regulador no sentido da seta, pode regular a potência de aspiração desejada, sem ter de respeitar níveis.

- Potência mínima
Para aspirar tecidos sensíveis, como por exemplo, estofos, cortinas sensíveis, etc. => 
- Potência média
Para a limpeza diária de pouca sujidade. => 
- Potência máxima
Para a limpeza de pavimentos robustos, pavimentos rijos e em caso de muita sujidade. => 

Aspiração

Fig. 9

Regular o bocal:

- Tapetes e alcatifas => 
- Pavimentos lisos => 

Atenção!

- Dependendo das características do seu pavimento (p.ex., azulejos ásperos ou rústicos), os bocais estão sujeitos a um certo desgaste. Por este motivo, deve verificar regularmente a sola do bocal. Bocais com solas desgastadas e arestas vivas podem danificar pavimentos delicados como o parquet ou o linóleo. O fabricante não se responsabiliza por eventuais danos causados por um bocal desgastado.

Fig. 10* Aspirar com acessórios adicionais

Insira os bocais no tubo de aspiração ou na pega, conforme necessário:

- a) Bocal para fendas, que se destina a aspirar fendas e cantos, etc.
- b) Bocal para estofos, que se destina a aspirar mobiliário estofado, cortinados, etc.
- c) Bocal para pavimentos rijos
Para aspirar pavimentos rijos (ladrilhos, parquet, etc.)

Bocal para perfuração

Fig. 11*

- Fixe o bocal de perfuração na pega e posicione-o junto da parede, de modo a que a abertura perfurada do bocal fique diretamente por cima do orifício que pretende abrir.
- Regule o aparelho para a potência mínima e ligue-o.
- A potência de sucção mantém a escova de perfuração na posição desejada. Recomenda-se que posteriormente aumente a potência, em função das características da superfície da parede que se pretende perfurar, para garantir a aderência do bocal de perfuração.
Durante a perfuração, o pó fino daí resultante é aspirado automaticamente.

Fig. 12

Se interromper a aspiração por pouco tempo, pode utilizar a posição de parque para o tubo, localizada na parte lateral do aparelho.

Depois de desligar o aparelho, insira o gancho localizado no bocal na reentrância existente na parte lateral do aparelho.

Fig. 13

Ao aspirar, por exemplo, em escadas, o aparelho também pode ser transportado pela pega.

Após a aspiração

Fig. 14

- Desligue a ficha da tomada.
- Puxe brevemente o cabo de alimentação e largue-o (o cabo enrola-se automaticamente).

Fig. 15

Para guardar /transportar o aparelho pode utilizar o dispositivo para arrumar o tubo na parte de baixo do aparelho.

Coloque o aparelho na vertical. Insira o gancho localizado no bocal na reentrância existente na parte de baixo do aparelho.

Adquiriu um aspirador, com o qual pode aspirar qualquer tipo de sujidade seca, e que possui um recipiente para recolha do pó e saco de aspiração.

Recomendamos que utilize

- o saco de aspiração especialmente em trabalhos de limpeza convencionais em ambiente doméstico.
- o recipiente do pó sobretudo em situações de lazer para, por exemplo, remover aparas, etc.

Aspirar com saco de aspiração

Trocar o saco de aspiração

Fig. 16

- Se o indicador de mudança de filtro presente na tampa estiver completamente cheio devido à elevação do bocal do chão ou à elevada potência de aspiração ajustada, o saco de aspiração deve ser trocado, mesmo se ainda não estiver cheio. Neste caso, o tipo de lixo aspirado torna necessária a mudança do saco.
Certifique-se de que o bocal, o tubo de aspiração e a mangueira não estão entupidos, uma vez que isto também faz disparar o indicador de mudança do filtro.

Fig. 17

- Abra a tampa, pressionando a alavanca de fecho no sentido da seta.

Fig. 18

- a) Feche o saco de aspiração, puxando a lingueta de fecho, e retire-o.
- b) Insira o novo saco de aspiração até ficar totalmente introduzido no suporte.

- ! **Atenção: a tampa apenas fecha com o saco de aspiração inserido.**

* consoante o modelo

Aspirar com o recipiente para recolha do pó

Se necessário, na vez de um saco de aspiração pode utilizar em recipiente para recolha do pó.

! **Atenção: o indicador de mudança do filtro apenas funciona juntamente com um saco de aspiração.**

Fig. 19

- Abra a tampa do compartimento do pó.
- Remova o saco de aspiração e insira o recipiente do pó.
- Feche a tampa do aparelho.

Fig. 20

Para uma aspiração perfeita deverá colocar o regulador de potência no máximo. Só quando se tratar de aspirar materiais muito sensíveis é que deverá reduzir a potência.

Esvaziar o recipiente de pó

Para obter um bom resultado de aspiração, o recipiente do pó deve ser esvaziado após cada aspiração ou, no máximo, quando o pó atingir a marca **max** existente num ponto do recipiente do pó.

Ao esvaziar, também deverá verificar sempre o nível de sujidade do filtro de espuma presente no fundo do recipiente.

Se for visível sujidade, limpe o filtro tal como descrito a partir da figura 25.

Fig. 21

- Abra a tampa do compartimento do pó, pressionando a alavanca de fecho no sentido da seta.

Fig. 22

- Retire o recipiente do pó do aparelho.

Fig. 23

- Dobre a pega de transporte para trás, afastando-a da abertura de aspiração.
- Remova a tampa do recipiente e pouse-a
- Esvazie o recipiente
- Engate a tampa no recipiente e feche.
- Dobre a peça de transporte para cima e encaixe na tampa.

Fig. 24

- Coloque o recipiente do pó novamente no aparelho e feche a tampa do compartimento do pó.

! **Atenção: após várias utilizações, o recipiente do pó fica riscado por dentro e tornar-se opaco. No entanto, este facto não tem qualquer influência no funcionamento do aspirador, ou seja, ele continua totalmente funcional.**

Limpar o feltro de filtragem (a) e o filtro de espuma (b) do recipiente do pó

Quando devo limpar:

- Após qualquer perturbação no funcionamento, ou seja, após qualquer desobstrução
- No caso de sujidade visível do filtro
- O mais tardar após 3 meses

Fig. 25

- Desbloqueie a lingueta do fecho na parte de trás do recipiente e abra a placa do fundo do aparelho.
- Retire ambos os filtros (a + b) da placa do fundo.

Fig. 26

- Lave ambos os filtros (a + b) e, em seguida, deixe-os secar durante, pelo menos, 24 horas.
- Após a limpeza, insira ambos os filtros na placa fundo.
- Feche a placa do fundo e encaixe a lingueta de fecho com um clique.

! **Atenção: Respeite a ordem correta ao inserir os filtros. O filtro de espuma (b) deve ficar pousado em cima do feltro de filtragem (a).**

Perturbação no funcionamento

Elimine uma obstrução no recipiente do pó.

Fig. 27

- Esvazie o recipiente. Fig. 21
 - Solte a obstrução, por ex. com a ajuda de uma chave de parafusos, e sacuda ou aspire para eliminá-la por completo.
Para aspirar é obrigatório colocar um saco de aspiração no aparelho. Fig. 19
- Monte a tampa do recipiente, dobre a peça de transporte para cima e encaixe na tampa.

! **Atenção: Após qualquer perturbação no funcionamento, é necessário limpar os filtros do recipiente do pó (fig. 25 + fig. 26).**

Manutenção do filtro

Limpar o filtro de proteção do motor

O filtro de proteção do motor deve ser sacudido levemente ou lavado regularmente!

Fig. 28

- Abra a tampa do compartimento do pó. Fig. 21
- Retire o filtro de proteção do motor no sentido da seta.
- Limpe o filtro de proteção do motor, sacudindo-o.
- Em caso de elevado grau de sujidade, é recomendável lavar o filtro de proteção do motor. Deixe o filtro secar durante pelo menos 24 horas.
- Após a limpeza, insira o filtro de proteção do motor no aparelho e feche a tampa do compartimento do pó.

Μυδαρ ο μισφίλτρο υγιένικο

Κυαδο δευο μυδαρ: Κομ ουοικυερ εμυαοεμγ νεουα δε φίλτρου δε υυβυτιυόαο

Fig. 29*

- Αβρα α τμπα δο κομυαριτομ δο ρό. Fig. 21
- Ακιοαοαομ δο μανίπολο δε φεοομ νο σεντιδο δα σετα, δευβλοοκυει ο υουρτο δο φίλτρο.
- Ρετιρε ο μισφίλτρο υγιένικο. Ινσυρα υμ μισφίλτρο υγιένικο νεουο νο αμυαροο.
- Κολοουε ο υουρτο δο φίλτρο νο αμυαροο ε εοακίεο.

Substituir o filtro EPA

Se o seu aparelho possuir um filtro EPA, é necessário substituí-lo anualmente.

Fig. 30*

- Αβρα α τμπα δο κομυαριτομ δο ρό. Fig. 21
- Ακιοαοαομ δο μανίπολο δε φεοομ νο σεντιδο δα σετα, δευβλοοκυει ο φίλτρο EPA e ρετιρε-ο δο αμυαροο.
- Κολοουε υμ νεουο φίλτρο EPA.
Ινσυρα α νευυυα τμσειρα δο φίλτρο νο ρεεοτμρσεία προυεστμ ε, εμ σεουδα, εοακίε-α κομ υμ κλυοε ατμυέυ δα αλαυαοα δε φεοομ.

Απόυ ασπυαρ φίναυ προυκίυαυ δε ρό, λυμπε ο φίλτρο δε προυεόαο δο μωτορ e υυβυτυα ευεουαυαλμεομ ο μισφίλτρο υγιένικο ου ο φίλτρο EPA.

Κοσυαυόαο

Αοτευ δε λυμπαρ ο ασπυαρορ, δευε δευβλίγμ-ο e ρετιραρ α φίοα δα τομδα. Ο ασπυαρορ e ου αεεσόρयोυ δε πλάυτικο ποδεμ σερ λυμπου κομ υμ προυδο υυαυαλ δε λυμπεα δε πλάυτικου.

! Νόο υτυλκε προυδου αβραυουυ, λυμπα-υδρου ου προυδου δε λυμπεα μυλτυυουυ. Νυοα μεργυλυε ο ασπυαρορ εμ άγυα.

Εμ κασο δε νεεεσσυδα, ο κομυαριτομ δο ρό ποδε σερ ασπυαρορ κομ υμ ουτορ ασπυαρορ ου σερ συμπλεσυεμτε λυμπο κομ υμ παοο δο ρό / πίνκελ σεκο.

Ο φμυαοιυτε ρεσυα-σε ο δευοιτο δε προυδεαρ α κυαυο-ουερ αλτεαυόευ τεόοιυαυ.

el

Χαυρομαστε, που επυλέοατε μυα ηλεκτρική σκυόυπα Bosch τηυ σειράυ GL20.

Se αυτέυ τηυ οδυγίευ χρήςηυ απευκονίουοι αιάφορα μοντέλα GL20. Γι' αυτό μπορευ, να μυη αντυοιυοίυομ όλα τα οαοαοτηρυστικήα τηυ εουπλυσμóυ και ου λυευουργίευ που προυγίραφομται οστο μοντέλο σας.

Πρέπυε να ορυσυμπουοίευτε μόοο τα γνήςια εουαοτήματα τηυ Bosch, τα οπόα έουομ κατασκευαστέυ ευδκία γυα τημ ηλεκτρική σας σκυόυπα, γυα τημ επυτευξη τηυ καλύτερου δυοαοτού αποτελέσυατομ αναρρόφησυυ.

Περυγραφή τηυ συυσκευήυ

- 1 Πέλυμα δαπέδου διπλήυ χρήςηυ*
- 2 Πέλυμα σκίηρου δαπέδου*
- 3 Τηλεσκοπικόυ σωλήναυ*
- 4 Συρόμεομ πλήκτρο*
- 5 Χευρολαβή σον εύκαμυπο σωλήνα*
- 6 Εύκαμυπου σωλήναυ αναρρόφησυυ
- 7 Πέλυμα πολλαπλήυ χρήςηυ
- 8 Βοήοθεια σάοθμευουση
- 9 Ηλεκτρικό καλώδυο
- 10 Φίλτρο εοόδου του αέρα
- 11 Πλήκτρο ON/OFF με ηλεκτρονικό ρυοθμυστή τηυ δύναμυυ αναρρόφησυυ*
- 12 Δοοχείο σκόνηυ* γυα αναρρόφησυ χωρίυ σακούλα σκόνηυ ή εναλλακτκήα
- 13 Σακούλα σκόνηυ*
- 14 Φίλτρο προυστασείαυ του κινητήρα, πλενόμεομ
- 15 Κάλυμμο τηυ χώρυου συλλογήυ τηυ σκόνηυ
- 16 Λαβέυ μεταφοράυ
- 17 Βοήοθεια αποθήςευουση (στημ κάτω πλυευρά τηυ συυσκευήυ)
- 18 Ένδυειξη αλλαγήυ φίλτρου*
- 19 Σοάρα εοόδου του αέρα
- 20 Στόμιο αναρρόφησυυ σκόνηυ τρυπήμωτομ*

Αοταλλακτκήα και ευδκίου εουπλυσμóυ

A Πακέτο αοταλλακτκήωυ φίλτροωυ

Γυα άρυστη αποόδου Power Protect Dustbag

Αρλυομóυ παραγγελίας: 00575069

Περυεοόμεομ:

- 4 σακούλευ σκόνηυ με κλυευστρο
- 1 μισφίλτρο υγυεινής

ΥΠΟΔΕΙΞΗ

- Εμείς σας συνιστούμε την αποκλειστικά χρήση των δικών μας γνήσιων σακουλών σκόνης.

Η συσκευή σας πρόκειται για μια εξαιρετικά αποτελεσματική ηλεκτρική σκούπα, η οποία σε περίπτωση χρήσης υψηλής ποιότητας σακουλών σκόνης πετυχαίνει πολύ καλά αποτελέσματα καθαρισμού. Μόνο η χρήση των υψηλής ποιότητας σακουλών σκόνης, όπως ιδιαιτέρως οι γνήσιες σακούλες σκόνης της Bosch, εξασφαλίζει, ότι επιτυγχάνονται οι τιμές που αναφέρονται στην ενεργειακή ετικέτα ΕΕ σχετικά με την κατηγορία ενεργειακής απόδοσης, συλλογή της σκόνης και ικανότητα συγκράτησης της σκόνης.

Σε περίπτωση χρήσης σακουλών σκόνης χαμηλής ποιότητας (π.χ. χάρτινη σακούλα) μπορεί επιπλέον να επηρεαστεί αρνητικά η διάρκεια ζωής και η απόδοση της συσκευής σας. Τελικά η χρήση μη σωστών ή χαμηλότερης ποιότητας σακουλών σκόνης μπορεί να οδηγήσει σε ζημιές στην ηλεκτρική σας σκούπα. Τέτοιες ζημιές δεν καλύπτονται από την εγγύησή μας.

Περισσότερες πληροφορίες γι' αυτό θα βρείτε κάτω από www.bosch-home.com/dust-bag. Εκεί έχετε επίσης τη δυνατότητα, να παραγγείλετε τις γνήσιες σακούλες ηλεκτρικής σκούπας της εταιρείας μας.

B Φίλτρο EPA BBZ156HF

Πρόσθετο φίλτρο για καθαρό αέρα ξεφυσήματος. Συνιστάται για τους αλλεργικούς. Αντικατάσταση κάθε χρόνο.

C Πέλαμα σκληρού δαπέδου BBZ123HD

Για την αναρρόφηση σε λεία δάπεδα (παρκέ, πλακάκια, τερακότα,...)

Πριν την πρώτη χρήση

Εικόνα 1

- Τοποθετήστε τη χειρολαβή στον εύκαμπο σωλήνα αναρρόφησης και ασφαλίστε την.

Θέση σε λειτουργία

Εικόνα 2

- α) Τοποθετήστε το στόμιο του σωλήνα αναρρόφησης στο άνοιγμα αναρρόφησης στο καπάκι.
- β) Κατά την αφαίρεση του εύκαμπτου σωλήνα αναρρόφησης πιέστε μεταξύ τους τα δύο δόντια ασφάλισης και τραβήξτε έξω τον εύκαμπο σωλήνα.

Εικόνα 3

- Σπρώξτε τη χειρολαβή μέσα στο σωλήνα αναρρόφησης / τηλεσκοπικό σωλήνα.
- Για το λύσιμο της σύνδεσης γυρίστε λίγο τη χειρολαβή και τραβήξτε την έξω από το σωλήνα.

Εικόνα 4

- Τοποθετήστε το σωλήνα αναρρόφησης / τηλεσκοπικό σωλήνα στο στόμιο του πέλατος του δαπέδου.
- Για το λύσιμο της σύνδεσης στρέψτε λίγο το σωλήνα και τραβήξτε τον έξω από το πέλαμα του δαπέδου.

Εικόνα 5

- Μετατοπίζοντας το συρόμενο πλήκτρο προς την κατεύθυνση του βέλους, απασφαλίστε τον τηλεσκοπικό σωλήνα και ρυθμίστε το επιθυμητό μήκος. το συρόμενο πλήκτρο προς την κατεύθυνση του βέλους, απασφαλίστε τον τηλεσκοπικό σωλήνα και ρυθμίστε το επιθυμητό μήκος.

Εικόνα 6

- Πιάστε το ηλεκτρικό καλώδιο από το φικ, τραβήξτε το στο επιθυμητό μήκος και συνδέστε το φικ στην πρίζα του ρεύματος.

Εικόνα 7



- Θέστε την ηλεκτρική σκούπα σε λειτουργία ή εκτός λειτουργίας, πατώντας το πλήκτρο ενεργοποίησης / απενεργοποίησης (On/Off) προς την κατεύθυνση του βέλους.

Ρύθμιση της δύναμης αναρρόφησης

Εικόνα 8

Ρύθμιση της δύναμης αναρρόφησης, στρέφοντας το πλήκτρο ON/OFF προς την κατεύθυνση του βέλους.

Στρέφοντας το κουμπί ρύθμισης προς την κατεύθυνση του βέλους μπορεί να ρυθμιστεί αδιαβάθμητα η επιθυμητή δύναμη αναρρόφησης.

- Χαμηλή περιοχή ισχύος => 
Για την αναρρόφηση ευαίσθητων υλικών, όπως π.χ. ευαίσθητων ταπετσαριών επίπλων, κουρτινών, κλπ.
- Μεσαία περιοχή ισχύος => 
Για το καθημερινό καθάρισμα σε περίπτωση μικρής ρύπανσης.
- Υψηλή περιοχή ισχύος => 
Για καθάρισμα σταθερών επιφανειών επικαλυφής δαπέδου, σκληρών δαπέδων και σε περίπτωση μεγάλης ρύπανσης.

Αναρρόφηση

Εικόνα 9

Ρύθμιση του πέλατος δαπέδου:

- Χαλιά και μοκέτες => 
- Λεία δάπεδα => 

Προσοχή!

- Τα πέλαματα δαπέδου, ανάλογα με τη σύσταση του σκληρού σας δαπέδου (π.χ. τραχιά, ρουστίκ πλακίδια) υπόκεινται σε μια ορισμένη φθορά. Γι' αυτό πρέπει σε τακτικά χρονικά διαστήματα να ελέγχετε την κάτω επιφάνεια του πέλατος. Τα φθαρμένα, κοφτερά πέλαματα δαπέδου μπορούν να προκαλέσουν ζημιά στα ευαίσθητα σκληρά δάπεδα, όπως παρκέ ή λινόταπτας. Ο κατασκευαστής δεν ευθύνεται για ενδεχόμενες ζημιές, που οφείλονται σε ένα φθαρμένο πέλαμα δαπέδου.

* ανάλογα με τον εξοπλισμό

Bild 10* Αναρρόφηση με πρόσθετα αξεσουάρ

Συνδέστε τα στόμια ανάλογα με τις ανάγκες στο σωλήνα αναρρόφησης ή στη χειρολαβή:

- a) Στόμιο αναρρόφησης για σκούπισμα αρμών και γωνιών, κ.λπ.
- b) Στόμιο αναρρόφησης για το σκούπισμα επίπλων με ταπετσαρία, κουρτινών, κ.λπ.
- c) Πέλαμα σκληρού δαπέδου
Για την αναρρόφηση σκόνης από σκληρά δάπεδα (πλακίδια, παρκέ κτλ.)

Στόμιο αναρρόφησης σκόνης τρυπήματος

Εικ. 11*

- Στερεώστε το στόμιο αναρρόφησης της σκόνης τρυπήματος στη χειρολαβή και τοποθετήστε το στον τοίχο έτσι, ώστε η οπή του στομίου αναρρόφησης να βρίσκεται απευθείας επάνω από το σημείο τρυπήματος.
- Ρυθμίστε τη συσκευή σε μια χαμηλή βαθμίδα ισχύος και μετά ενεργοποιήστε την.
- Το στόμιο αναρρόφησης της σκόνης τρυπήματος συγκρατείται με τη δύναμη αναρρόφησης στην επιθυμητή θέση. Για την εξασφάλιση της πρόσφυσης του στομίου αναρρόφησης σκόνης τρυπήματος ενδοχόμενως συνίσταται η ρύθμιση μιας υψηλότερης βαθμίδας ισχύος, ανάλογα με τη σύσταση της επιφάνειας του τοίχου που γίνεται το τρύπημα. Κατά το τρύπημα αναρροφάται αυτόματα η λεπτή σκόνη.

Εικόνα 12

Στα μικρά διαλείμματα σκουπίσματος μπορείτε να χρησιμοποιήσετε τη βοήθεια στάθμευσης που βρίσκεται στην πλευρά της συσκευής. Μετά την απεπεργοποίηση της συσκευής σπρώξτε το άγκιστρο που βρίσκεται στο πέλαμα δαπέδου στην εγκοπή στην πλευρά της συσκευής.

Εικόνα 13

Κατά την αναρρόφηση, π.χ. πάνω σε σκάλες, μπορεί να μεταφερθεί η συσκευή επίσης και με τη χειρολαβή.

Μετά την εργασία

Εικόνα 14

- Τραβήξτε το φικ από την πρίζα.
- Τραβήξτε λίγο το ηλεκτρικό καλώδιο και αφήστε το ελεύθερο (το καλώδιο τυλιγεται αυτόματα).

Εικόνα 15

Για τη φύλαξη/μεταφορά της συσκευής μπορείτε να χρησιμοποιήσετε τη βοήθεια αποθήκευσης που βρίσκεται στην κάτω πλευρά της συσκευής. Τοποθετήστε τη συσκευή όρθια. Σπρώξτε το άγκιστρο που βρίσκεται στο πέλαμα δαπέδου στην εγκοπή στην κάτω πλευρά της συσκευής.

Έχετε αγοράσει μια ηλεκτρική σκούπα δαπέδου, με την οποία μπορείτε να αναρροφήσετε κάθε είδος ξηρής ρύπανσης τόσο με το δοχείο σκόνης όσο και με τη σακούλα φίλτρου.

Εμείς συνιστούμε τη χρήση

- της σακούλας φίλτρου, κυρίως για συνηθισμένες εργασίες καθαρισμού στο σπίτι.
- του δοχείου σκόνης, ιδιαίτερα στην περιοχή εργασίας, π.χ. για την απομάκρυνση πριονιδιών, κτλ.

Εργασία με σακούλα σκόνης

Αντικατάσταση της σακούλας σκόνης

Εικόνα 16

- Όταν με σηκωμένο το πέλαμα δαπέδου από το δάπεδο και με την υψηλότερη ρύθμιση της ισχύος αναρρόφησης η ένδειξη αλλαγής φίλτρου στο κάλυμμα είναι εντελώς γεμάτη, πρέπει να αλλάξει η σακούλα της σκόνης, ακόμα και στην περίπτωση που δεν είναι εντελώς γεμάτη. Σε αυτή την περίπτωση καθιστά το είδος της ρύπανσης την αλλαγή απαραίτητη. Το πέλαμα, ο σωλήνας αναρρόφησης και ο εύκαμπος σωλήνας αναρρόφησης δεν επιτρέπεται να είναι φραγμένοι, επειδή αυτό οδηγεί επίσης στην ενεργοποίηση της ένδειξης αλλαγής φίλτρου.

Εικόνα 17

- Ανοίξτε το κάλυμμα, σπρώχνοντας το μοχλό κλεισίματος προς την κατεύθυνση του βέλους.

Εικόνα 18

- a) Κλείστε τη σακούλα της σκόνης, τραβώντας τη γλώσσα φραγής και αφαιρέστε την.
- b) Σπρώξτε την καινούργια σακούλα της σκόνης στο στήριγμα μέχρι το τέρμα.

- ! **Προσοχή: Το κάλυμμα κλείνει μόνο με τοποθετημένη μέσα τη σακούλα της σκόνης.**

Εργασία με το δοχείο σκόνης

Όταν χρειάζεται, αντί για τη σακούλα σκόνης μπορεί να χρησιμοποιηθεί επίσης ένα δοχείο σκόνης.

! **Προσοχή: Η ένδειξη αλλαγής φίλτρου λειτουργεί**

- **μόνο σε συνδυασμό με μια σακούλα σκόνης.**

Εικόνα 19

- Ανοίξτε το κάλυμμα του χώρου συλλογής της σκόνης.
- Αφαιρέστε τη σακούλα σκόνης και τοποθετήστε το δοχείο σκόνης.
- Κλείστες το κάλυμμα συσκευής.

Εικόνα 20

Για ιδανικά αποτελέσματα αναρρόφησης θέστε ο ρυθμιστή ισχύος στη μέγιστη θέση. Μόνο στα πάρα πολύ ευαίσθητα υλικά συνιστούμε τη μείωση της ισχύος.

Άδειασμα του δοχείου σκόνης

Για να πετύχετε ένα καλό αποτέλεσμα αναρρόφησης, πρέπει το δοχείο της σκόνης να αδειάζει μετά από κάθε διαδικασία αναρρόφησης, το αργότερο όμως, όταν η σκόνη σε μια θέση στο δοχείο της σκόνης φθάσει στο **μέγιστο** μαρκάρισμα.

Κατά το άδειασμα πρέπει να ελέγχεται επίσης πάντα ο βαθμός ρύπανσης του φίλτρου αφρώδους υλικού στον πάτο του δοχείου.

Σε περίπτωση εμφανούς ρύπανσης καθαρίστε το φίλτρο, όπως περιγράφεται από την **εικόνα 25**.

Εικόνα 21

- Ανοίξτε το κάλυμμα του χώρου συλλογής της σκόνης, σπρώχνοντας το μοχλό κλεισίματος προς την κατεύθυνση του βέλους.

Εικόνα 22

- Αφαιρέστε το δοχείο της σκόνης από τη συσκευή.

Εικόνα 23

- Αναδιπλώστε τη λαβή μεταφοράς από το άνοιγμα αναρρόφησης προς τα πίσω.
- Αφαιρέστε το κάλυμμα από το δοχείο και εναποθέστε το
- Αδειάστε το δοχείο
- Γαντζώστε το κάλυμμα στο δοχείο και κλείστε το.
- Ανασηκώστε τη λαβή μεταφοράς και ασφαλίστε την στο κάλυμμα.

Εικόνα 24

- Τοποθετήστε το δοχείο της σκόνης ξανά στη συσκευή και κλείστε το κάλυμμα του χώρου συλλογής της σκόνης.

! Προσοχή: Μετά από πολλές αναρροφήσεις το

- **δοχείο της σκόνης μπορεί να γρατσουνιστεί εσωτερικά και να θαμπώσει. Αυτό δεν έχει όμως καμία επιρροή πάνω στη λειτουργία της ηλεκτρικής σκούπας, δηλ. η συσκευή εξακολουθεί να λειτουργεί πλήρως.**

Καθαρισμός του φίλτρου βάτας (a) και του φίλτρου αφρώδους υλικού (b) του δοχείου συλλογής της σκόνης

Πότε πρέπει να καθαριστούν:

- Μετά από κάθε ελαττωματική λειτουργία, δηλ. μετά από κάθε απόφραξη
- Σε περίπτωση εμφανούς ρύπανσης του φίλτρου
- Το αργότερο μετά 3 μήνες.

Εικόνα 25

- Απασφαλίστε τη γλώσσα φραγής στην πίσω πλευρά του δοχείου και ανοίξτε τον πάτο του δοχείου.
- Αφαιρέστε και τα δύο φίλτρα (a + b) από τον πάτο του δοχείου.

Εικόνα 26

- Πλύντε και τα δύο φίλτρα (a + b) και στη συνέχεια αφήστε τα να στεγνώσουν το λιγότερο για 24 ώρες.
- Μετά τον καθαρισμό τοποθετήστε τα δύο φίλτρα στον πάτο του δοχείου.
- Κλείστε το πάτο του δοχείου και ασφαλίστε τη γλώσσα φραγής με τον αντίστοιχο χαρακτηριστικό ήχο.

! Προσοχή: Κατά την τοποθέτηση των φίλτρων

- **προσέξτε τη σωστή σειρά. Το φίλτρο αφρώδους υλικού (b) πρέπει να βρίσκεται πάνω στο φίλτρο βάτας (a).**

Ελαττωματική λειτουργία

Απόφραξη στο δοχείο της σκόνης.

Εικόνα 27

- Αδειάστε το δοχείο. **Εικόνα 21**
- Χαλαρώστε το φράξιμο, π.χ. με τη βοήθεια ενός κατασβιδιού και καθαρίστε το δοχείο με ελαφρό κτύπημα ή αναρρόφηση. Για την αναρρόφηση τοποθετήστε οπωσδήποτε μια σακούλα σκόνης στη συσκευή. **Εικόνα 19**
- Συναρμολογήστε το κάλυμμα του δοχείου, ανασηκώστε τη λαβή μεταφοράς και ασφαλίστε την στο κάλυμμα.

! Προσοχή: Μετά από κάθε ελαττωματική λειτουργία

- **πρέπει να καθαρίζονται τα φίλτρα του δοχείου συλλογής της σκόνης (εικόνα 25 + εικόνα 26).**

Φροντίδα του φίλτρου

Καθαρισμός του φίλτρου προστασίας του κινητήρα

Το φίλτρο προστασίας του κινητήρα πρέπει να καθαρίζεται σε τακτικά χρονικά διαστήματα με ελαφρό κτύπημα ή πλύσιμο!

Εικόνα 28

- Ανοίξτε το κάλυμμα του χώρου συλλογής της σκόνης. **Εικόνα 21**
- Τραβήξτε έξω το φίλτρο προστασίας του κινητήρα προς την κατεύθυνση του βέλους.
- Καθαρίστε το φίλτρο προστασίας του κινητήρα με ελαφρό κτύπημα.
- Σε περίπτωση μεγάλης ρύπανσης πρέπει το φίλτρο προστασίας του κινητήρα να πλυθεί. Στη συνέχεια αφήστε το φίλτρο να στεγνώσει το λιγότερο για 24 ώρες.
- Μετά τον καθαρισμό, σπρώξτε το φίλτρο προστασίας του κινητήρα μέσα στη συσκευή και κλείστε το κάλυμμα του χώρου συλλογής της σκόνης.

Αντικατάσταση του μικροφίλτρου υγιεινής

Πότε πρέπει να αντικατασταθεί: Σε κάθε νέο πακέτο ανταλλακτικών φίλτρων

Εικόνα 29*

- Ανοίξτε το κάλυμμα του χώρου συλλογής της σκόνης. **Εικόνα 21**
- Σπρώχνοντας το μοχλό κλεισίματος προς την κατεύθυνση του βέλους, απασφαλίστε το στήριγμα του φίλτρου.
- Αφαιρέστε το μικροφίλτρο υγιεινής. Τοποθετήστε στη συσκευή νέο μικροφίλτρο υγιεινής.
- Τοποθετήστε το στήριγμα του φίλτρου στη συσκευή και ασφαλίστε το.

* ανάλογα με τον εξοπλισμό

Αντικατάσταση του φίλτρου EPA

Εάν η συσκευή σας είναι εξοπλισμένη με ένα φίλτρο EPA, πρέπει να αντικαθίσταται κάθε χρόνο.

Εικόνα 30*

- Ανοίξτε το κάλυμμα του χώρου συλλογής της σκόνης. **Εικόνα 21**
- Σπρώχνοντας το μοχλό κλεισίματος προς την κατεύθυνση του βέλους, απασφαλίστε και αφαιρέστε από τη συσκευή το φίλτρο EPA.
- Τοποθετήστε το νέο φίλτρο EPA.
Σε αυτή την περίπτωση σπρώξτε πρώτα το πίσω "νεύρο" του φίλτρου στο προβλεπόμενο άνοιγμα και ασφαλίστε το μετά με το μοχλό ασφάλισης με τον αντίστοιχο χαρακτηριστικό ήχο.

Μετά την απορρόφηση λεπτών σωματιδίων σκόνης, καθαρίστε το φίλτρο προστασίας του κινητήρα, ενδοχομώνας αντικαταστήστε το μικροφίλτρο υγιεινής ή το φίλτρο EPA.

Φροντίδα

Πριν από κάθε καθαρισμό της ηλεκτρικής σκούπας πρέπει πρώτα να απενεργοποιείται η ηλεκτρική σκούπα και να τραβιέται το φως από την πρίζα του ρεύματος. Η ηλεκτρική σκούπα και τα πλαστικά εξαρτήματα μπορούν να καθαριστούν με ένα υγρό καθαρισμού πλαστικών του εμπορίου.

- ! **Μη χρησιμοποιείτε κανένα διαβρωτικό υλικό, υγρό καθαρισμού γυαλιού ή υγρό καθαρισμού γενικής χρήσης. Μη βυθίζετε την ηλεκτρική σκούπα ποτέ στο νερό.**

Ο χώρος συλλογής της σκόνης μπορεί, όταν χρειάζεται, να αναρροφηθεί με μια δεύτερη ηλεκτρική σκούπα ή να καθαριστεί απλά με ένα στεγνό ξεσκονόπανο ή πινέλο.

Διατηρούμε το δικαίωμα των τεχνικών αλλαγών.

tr

Elektrikli süpürge olarak Bosch'un GL20 modelini almayı karar verdiğiniz için teşekkür ederiz. Bu kullanım kılavuzunda çeşitli GL20 – modelleri hakkında bilgi verilecektir. Bu nedenle açıklanan tüm donanım özellikleri ve fonksiyonlar cihazınıza uygun olmayabilir. Mümkün olan en iyi emme sonucunu elde etmek için özellikle sizin elektrikli süpürmeniz için üretilmiş olan orijinal Bosch aksesuarları kullanmalısınız.

Cihaz açıklaması

- 1 Açılır-kapanır süpürme başlığı*
- 2 Sert zemin süpürme ünitesi*
- 3 Teleskopik boru*
- 4 Sürgülü tuş*
- 5 Hortum tutamağı*
- 6 Emme hortumu
- 7 Kombi başlık
- 8 Park yardımı
- 9 Şebeke bağlantı kablosu
- 10 Hava çıkışı filtresi
- 11 Elektronik emiş gücü ayarlayıcısına sahip açma/kapama tuşu*
- 12 Toz torbası veya alternatifi olmadan emmek için toz haznesi*
- 13 Toz torbası*
- 14 Motor koruma filtresi, yıkanabilir
- 15 Toz bölmesi kapağı
- 16 Taşıma tutamakları
- 17 Yerleştirme tertibatı (cihazın alt tarafında)
- 18 Filtre değiştirme göstergesi*
- 19 Dışarı üfleme izgarası
- 20 Matkap ucu başlığı *

Yedek parçalar ve özel aksesuarlar

A Değişim filtresi paketi

Tipi Power Protect Dustbag
Sipariş numarası: 00575069

İçindekiler:

- 4 Kilitli toz torbası
- 1 Mikro-hijyen filtresi

UYARI

- Bu nedenle sadece orijinal toz torbalarımızı kullanmanızı tavsiye ederiz. Cihazınız, yüksek kaliteli toz torbaları kullanıldığı takdirde çok iyi temizleme sonuçları veren, yüksek verimliliğe sahip bir elektrik süpürgesidir. Sadece yüksek kaliteli toz torbalarının, özellikle Bosch orijinal toz torbalarının kullanılması durumunda AB Enerji Etiketleri üzerinde belirtilen enerji verimlilik sınıfı, toz toplama ve toz tutma kapasitesi değerlerine ulaşılabilir.

* cihaz donanımına bağlıdır

Düşük kaliteli toz torbası kullanılması durumunda (örn. kağıt torba) cihazınızın performansı ve kullanım ömrü belirgin biçimde kötü etkilenebilir. Sonuçta tam olarak uygun olmayan veya daha düşük kaliteli toz torbalarının kullanılması elektrik süpürgeinizde hasarlara neden olabilir. Böylece hasarlar garantimiz kapsamında değildir.

Daha fazla bilgi için bkz.

www.bosch-home.com/dust-bag. Buradan orijinal elektrik süpürgesi toz torbası da sipariş edebilirsiniz.

B EPA filtresi BBZ156HF

Daha temiz dışarı üfleme havası için ilave filtre. Alerjik bünyeli insanlar için tavsiye edilir. Yılda bir değiştiriniz.

C Sert zemin başlığı BBZ123HD

Düz zeminlerin süpürülmesi için (Parke, Fayans, Terakota,...)

İlk kullanımdan önce

Resim 1

- Tutamağı emme hortumunun içine takınız ve kilitleyin.

İşletime alma

Resim 2

- a) Emme hortumu ağızını, kapaktaki emme deliğine oturtunuz.
- b) Emme hortumunun çıkarılması sırasında her iki mandala birlikte bastırınız ve hortumu dışarı çekiniz.

Resim 3

- Tutamağı emme borusuna / teleskopik boruya itiniz.
- Bağlantıyı çözmek için tutamağı hafifçe çevirerek buradan çekiniz.

Resim 4

- Emme borusunu / teleskopik boruyu başlığın ağızına takınız.
- Bağlantıyı çözmek için boruyu hafifçe çeviriniz ve başlıktan çekiniz.

Resim 5

- Sürgülü tuşu ok yönünde iterek teleskopik borunun kilidini açınız ve istenen uzunluğu ayarlayınız.

Resim 6

- Şebeke bağlantı kablosunu fişinden tutunuz, istenilen uzunluğa kadar çekiniz ve prize takınız.

Resim 7

- Elektrikli süpürgeyi açma / kapatma tuşuna ok yönünde basarak açabilir ve kapatabilirsiniz.

Emme gücünün düzenlenmesi

Resim 8

Açma / kapama tuşunu döndürerek emme gücü ayarı ok yönünde.

Ayar düğmesi ok yönünde döndürülerek istenilen emme gücü kademesiz olarak ayarlanacaktır.

- Düşük güç alanı => 
Hassas kumaşların süpürülmesi için, örn. hassas döşemeler, perdeler vb.

- Orta güç alanı => 
Az kirlenme durumunda günlük temizlik için.

- Yüksek güç alanı => 
Sağlam zemin kaplamalarının, sert zeminlerin ve çok kirli zeminlerin temizlenmesi için.

Emerek temizleme

Resim 9

Başlığın ayarlanması:

- Halılar ve halıfleksler => 

- düz zeminler => 

! Dikkat!

- Başlık, sert zeminin özelliğine bağlı olarak (örneğin sert, rustik fayanslar) belirli bir aşınma oranına sahiptir. Bu nedenle düzenli aralıklarla başlık çalışma tabanlarını kontrol ediniz. Aşınmış, keskin kenarlı fırça yüzeyleri parke veya linolyum gibi hassas sert yüzeylerde hasarlara neden olabilir. Üretici, yıpranmış zemin başlığının neden olduğu hasarlara karşı sorumluluk kabul etmemektedir.

Resim 10* Ek aksesuar ile emerek temizleme

Başlıkların ihtiyaca göre emme borusuna veya Tutamağın takılması:

- a) Aralıkların ve köşelerin vb. süpürülmesi için dar aralık süpürme başlığı.
- b) Kumaşlı mobilyaların, perdelerin vb. süpürülmesi için koltuk süpürme başlığı.
- c) Sert zemin başlığı
Sert yer kaplamalarının emilerek temizlenmesi için (fayans, parke vb.)

Matkap ucu başlığı*

Resim 11*

- Delikler için başlık tutamağa sabitlenmelidir ve başlıktaki boşluğun duvardaki boşluklara oturması için delik alanı duvara yerleştirilmelidir.
- Cihaz düşük güç kademesine ayarlanmalı ve ardından açılmalıdır.
- Delikler için başlık emme gücüyle istenen pozisyona tutulur. Delikli duvarın yüzey durumuna göre delikler için başlığın tam emmesini sağlamak için bir süre sonra güç daha yükseğe ayarlanır. Deliklerdeki tozlar otomatik olarak emilir.

Resim 12

Kısa süpürme molalarında cihazın yanındaki park yardımını kullanabilirsiniz.

Cihaz kapatıldıktan sonra zemin başlığındaki kancayıcı cihazın yanındaki boşluğa itiniz.

Resim 13

Örneğin merdivenlerde emerek temizleme sırasında cihazı tutamaktan tutarak da taşıyabilirsiniz.

* cihaz donanımına bağlıdır

Çalışma sona erdikten sonra

Resim 14

- Elektrik fişini çekip prizden çıkarınız.
- Şebeke bağlantı kablosunu hafifçe çekiniz ve serbest bırakınız (kablo otomatik olarak sarılır).

Resim 15

Cihazı saklamak/taşıamak için cihazın alt tarafındaki saklama yardımını kullanabilirsiniz. Cihazı dikey olarak konumlandırınız. Başlıktaki kancayı cihazın alt tarafındaki boşluğa itiniz.

Her türden kuru kiri hem toz torbası hem de toz haznesi kullanarak emebileceğiniz bir elektrikli süpürge satın alınız.

Bizim önerimiz,

- ev içindeki her türlü temizlik işinde öncelikle toz torbası kullanmanızdır.
- toz haznesini özellikle hobi odasında kullanmanızdır, örneğin testere talaşlarını emmek için vb.

Toz torbası ile çalışmak

Toz torbasının değiştirilmesi

Resim 16

- Zeminde yüksekte tutulan başlıkla ve en yüksek emme gücü ayarıyla çalıştırdığınızda kapaktaki filtre değişimi göstergesi tamamen doluyorsa, tamamen dolu olmasa da toz torbasını değiştiriniz. Böyle bir durumda filtredeki kirin türü değişimi gerekli kılmaktadır. Başlık, emme borusu ve emme hortumu bu esnada tıkanmamalıdır, çünkü bu durum da filtre değişim göstergesinin tetiklenmesine neden olabilir.

Resim 17

- Kapak, kilit koluna ok yönünde basılarak açılmalıdır.

Resim 18

- a) Toz torbası kilit mandalına çekilerek kilitlenmeli ve çıkartılmalıdır.
- b) Yeni toz torbası, tutucuda dayanak noktasına kadar içeri itilmelidir.

! **Dikkat: Kapak ancak toz torbası yerleştirilmişse kapanır.**

Toz haznesi ile çalışmak

İhtiyaç durumunda toz torbası yerine toz haznesi de kullanılabilir.

! **Dikkat: Filtre değişim göstergesi sadece toz torbasıyla bağlantılı çalışır.**

Resim 19

- Toz bölmesi kapağını açınız.
- Toz torbasını çıkarınız ve toz haznesini takınız.
- Cihaz kapağını kapatınız.

Resim 20

En iyi emiş sonucunu elde etmek için güç ayarlayıcıyı maksimum konumuna getiriniz. Sadece çok hassas malzemelerde gücü düşürmenizi öneririz.

Toz haznesinin boşaltılması

İyi bir emme sonucu almak için her emme işleminden sonra toz haznesi boşaltılmalıdır. Bu işlem en geç tozlar toz haznesindeki **max** işaretli alana ulaştığında yapılmalıdır.

Boşaltma sırasında her zaman hazne tabanındaki köpük filtrenin kirlenme durumu da kontrol edilmelidir. Görünür biçimde kirlendiyse filtreyi **Resim 25** içinde tanımlandığı gibi temizleyiniz.

Resim 21

- Toz bölmesi kapağını, kilit koluna ok yönünde basarak açınız.

Resim 22

- Toz haznesini cihazdan çıkarınız.

Resim 23

- Tutamağı emme deliğinden uzağa, arkaya doğru katlayınız.
- Kapağı hazneden çıkarınız ve başka bir yere koyunuz
- Kabi boşaltınız
- Kapağı hazneye takınız ve kapatınız.
- Tutamağı yukarı katlayınız ve kapağa kilitleyiniz.

Resim 24

- Toz haznesini yeniden cihaza yerleştiriniz ve toz bölmesi kapağını kapatınız.

! **Dikkat: Birden çok defa emme işlemi yürütüldükten sonra toz haznesinin içi çizilebilir ve üzerinde sütsü bir film oluşabilir. Ancak bunun elektrikli süpürge üzerinde bir etkisi yoktur, yani süpürge tamamen normal çalışabilir.**

Toz haznesi filtre keçesinin (a) ve köpük filtresinin (b) temizlenmesi

Ne zaman temizlemem gerekir:

- Her arızalı işlemden sonra, yani her tıkanma giderildikten sonra
- Filtre görünür biçimde kirlendiğinde
- En geç 3 ayda bir

Resim 25

- Haznenin arka tarafındaki kilit mandallarını açınız ve hazne zeminindeki zemin plakasını açınız.
- Her iki filtreyi de (a + b) zemin plakasından çıkartınız.

Resim 26

- Her iki filtreyi de (a + b) yıkayınız ve ardından en az 24 saat kurumasını bekleyiniz.
- Temizleme tamamlandıktan sonra her iki filtreyi de zemin plakasına yerleştiriniz.
- Zemin plakasını kapatınız ve kilitleme mandallarını duyulur biçimde kilitleyiniz.

! Dikkat: Filtreyi yerleştirirken doğru sırayla

- yerleştirmeye dikkat ediniz. Köpük filtre (b) filtre keçesinin (a) üzerinde olmalıdır.

Arızalı İşletim

Toz haznesindeki bir tıkanmanın giderilmesi.

Resim 27

- Hazneyi boşaltınız. Resim 21
- Tıkanmayı örneğin bir tornavida kullanarak gevşetiniz ve yandan vurarak veya elektrikli süpürge ile emerek gidereziniz.
- Emmek için mutlaka cihaza toz torbası yerleştiriniz.

Resim 19

Hazne kapağını takınız, tutamağı yukarı katlayınız ve kapağa kilitleyiniz.

! Dikkat: Her arızalı işletimden sonra toz haznesinin

- filtreleri temizlenmelidir (Resim 25 + Resim 26).

Filtre bakımı

Motor koruma filtresinin temizlenmesi

Motor koruma filtresi düzenli aralıklarla vurularak ve/veya yıkanarak temizlenmelidir!

Resim 28

- Toz bölmesi kapağını açınız. Resim 21
- Motor koruma filtresini ok yönünde çekerek çıkarınız.
- Motor koruma filtresini vurarak temizleyiniz.
- Kirli filtresinin fazla olması durumunda, motor koruma filtresi yıkanmalıdır. Filtreyi en az 24 saat kurumaya bırakınız.
- Temizlik işleminden sonra, motor koruma filtresi cihazın içine yerleştirilmeli ve toz bölmesi kapağı kapatılmalıdır.

Mikro hijyen filtresinin değiştirilmesi

Ne zaman değiştirmeliyim: Her yeni değişim filtresi paketinden sonra

Resim 29*

- Toz bölmesi kapağını açınız. Resim 21
- Kilitleme koluna ok yönünde basılarak filtre tutucunun kilidi açılmalıdır.
- Mikro hijyen filtresi çıkartılmalıdır. Yeni mikro hijyen filtresi cihaza yerleştirilmelidir.
- Filtre tutucu cihaza yerleştirilmeli ve kilitlenmelidir.

EPA filtresinin değiştirilmesi

Cihazınız EPA filtreyle donatılmışsa bu parça yılda bir değiştirilmelidir.

Resim 30*

- Toz bölmesi kapağını açınız. Resim 21
- Kilitleme koluna ok yönünde basılarak EPA filtresinin kilidi açılmalı ve cihazdan çıkartılmalıdır.
- Yeni EPA filtre yerleştirilmelidir. Bu sırada filtresinin önce arka pervazı bu iş için öngörülmüş açıklığa itilmeli ve sonra önden kilitleme kolu ile duyulur biçimde yerine oturtulmalıdır.

İnce toz taneciklerinin emilmesinden sonra motor koruma filtresi temizlenmeli, gerekirse mikro hijyen filtresi veya EPA filtre değiştirilmelidir.

Koruma

Elektrikli süpürgeyi temizlemeden önce her defasında süpürgeyi kapatınız ve şebeke fişini çekiniz. Elektrikli süpürge ve plastik aksesuar parçaları normal bir plastik temizleme maddesi ile temizlenerek, bakımlı olması sağlanabilir.

- ! Aşındırıcı temizleme maddeleri, cam temizleyici veya çok amaçlı temizleyici kullanmayınız. Elektrikli süpürgeyi kesinlikle suya sokmayınız.

Toz bölmesi gerekirse ikinci bir elektrik süpürgesi kullanılarak süpürülebilir veya sadece kuru bir toz bezi / toz fırçası ile temizlenebilir.

Üretici firma, ürünün teknik özelliklerinde değişiklik yapma hakkına sahiptir.

Dziękujemy za zakup odkurzacza GL20 firmy Bosch. W niniejszej instrukcji obsługi przedstawione zostały różne modele odkurzacza GL20. Dlatego może się zdarzyć, że opisane wyposażenie i jego funkcje nie zawsze odnoszą się do danego modelu. W celu osiągnięcia możliwie najlepszego wyniku odkurzania należy stosować wyłącznie oryginalne akcesoria firmy Bosch, które zostały zaprojektowane specjalnie do tego modelu odkurzacza.

Opis urządzenia

- 1 Przełączana szczotka do podłóg*
- 2 Szczotka do podłóg twardych*
- 3 Rura teleskopowa*
- 4 Przycisk przesuwny*
- 5 Uchwyt węża*
- 6 Wąż ssący
- 7 Ssawka kombi
- 8 Zaczep
- 9 Przewód zasilający
- 10 Filtr wylotu powietrza
- 11 Przycisk włączania/wyłączania z elektronicznym regulatorem siły ssania*
- 12 Pojemnik na pył* do odkurzania bez worka na pył lub zamiast niego
- 13 Worki na pył*
- 14 Filtr zabezpieczający silnik, nadaje się do prania
- 15 Pokrywa komory pyłowej
- 16 Uchwyty do przenoszenia
- 17 Zaczep rury ssącej (na sposób urządzenia)
- 18 Wskaźnik wymiany filtra*
- 19 Kratka wylotu powietrza
- 20 Ssawka do zbierania pyłu podczas wiercenia*

Części zamienne i wyposażenie dodatkowe

A Pakiet worków wymiennych

Typ Power Protect Dustbag
Numer katalogowy: 00575069
Zawartość:
- 4 worki na pył z zamknięciem
- 1 mikrofiltr higieniczny

WSKAZÓWKA

- Zalecamy stosowanie wyłącznie oryginalnych worków na pył. Urządzenie jest niezwykle skutecznym odkurzaczem, który uzyskuje bardzo dobre rezultaty czyszczenia w połączeniu z wysokiej jakości workami na pył. Tylko używanie wysokiej jakości worków na pył, szczególnie oryginalnych worków marki Bosch, gwarantuje uzyskanie podanych w etykiecie energetycznej UE wartości dotyczących klasy efektywności, skuteczności odkurzania oraz reemisji kurzu.

Stosowanie worków na pył niższej jakości (np. worków papierowych) może poza tym znacząco skrócić okres użytkowania i obniżyć wydajność urządzenia. Niedopasowane lub niższej jakości worki na pył mogą również stać się przyczyną uszkodzenia odkurzacza. Takie uszkodzenia nie są objęte naszą gwarancją. Szczegółowe informacje dostępne są pod adresem www.bosch-home.com/dust-bag. Można tam również zamówić nasze oryginalne worki do odkurzaczy.

B Filtr EPA BBZ156HF

Dodatkowy filtr zapewniający czystsze powietrze wylotowe.
Zalecany dla alergików. Wymieniać co roku.

C Szczotka do podłóg twardych BBZ123HD

Do odkurzania gładkich powierzchni podłogowych (parkiet, płytki ceramiczne, terakota...)

Przed pierwszym użyciem

Rysunek 1

- Uchwyt nasadzić na wąż ssący i zablokować.

Uruchamianie

Rysunek 2

- a) Króciec węża włożyć w otwór ssący w pokrywie, aż do zaskoczenia na miejsce.
- b) W celu wyciągnięcia węża ssącego wcisnąć obie zapadki i wyciągnąć wąż.

Rysunek 3

- Wsunąć uchwyt w rurę ssącą/teleskopową.
- W celu rozłączenia nieco obrócić uchwyt i wyciągnąć z rury.

Rysunek 4

- Włożyć rurę ssącą/teleskopową w króciec szczotki do podłóg.
- W celu rozłączenia nieco obrócić rurę i wyciągnąć ze szczotki do podłóg.

Rysunek 5

- Przesuwając przycisk przesuwny zgodnie z kierunkiem strzałki, odblokować rurę teleskopową i ustawić na odpowiednią długość.

Rysunek 6

- Chwycić za wtyczkę przewodu zasilającego, wyciągnąć przewód na odpowiednią długość i włożyć wtyczkę do gniazda.

Rysunek 7

- Włączyć/wyłączyć odkurzacz poprzez naciśnięcie przycisku włączania/wyłączania zgodnie z kierunkiem strzałki.

* w zależności od wyposażenia

Regulacja siły ssania

Rysunek 8

Ustawienie siły ssania poprzez obracanie przyciskiem włączania/wyłączania.

zgodnie z kierunkiem strzałki.

Poprzez obracanie pokrętki regulacyjnej zgodnie z kierunkiem strzałki można bezstopniowo ustawić żądaną siłę ssania.

■ Niski stopień mocy  =>
Do odkurzania delikatnych materiałów, np. tapicerki, zasłon itp.

■ Średni stopień mocy  =>
Do codziennego odkurzania niewielkich zabrudzeń.

■ Wysoki stopień mocy  =>
Do czyszczenia wytrzymałych wykładzin podłogowych, podłóg twardych oraz przy dużym zabrudzeniu.

Odkurzanie

Rysunek 9

Ustawianie szczotki do podłóg:

■ Dywany i wykładziny dywanowe  =>

■ Gładkie podłogi  =>

Uwaga!

W zależności od właściwości podłogi (np. szorstkie, rustykalne podłogi) szczotki do podłóg ulegają zużyciu. Dlatego należy w regularnych odstępach czasu sprawdzać spód szczotki.

Zużyte, o ostrych krawędziach spody szczotki mogą uszkodzić delikatne podłogi, jak parkiet czy linoleum. Producent nie ponosi odpowiedzialności za ewentualne szkody powstałe w wyniku używania zużytych szczotek do podłóg.

Rysunek 10* Odkurzanie z zastosowaniem wyposażenia dodatkowego

W zależności od potrzeby nasadzić szczotkę na rurę ssącą lub uchwyt:

- Ssawka do szczelin. Do odkurzania szczelin, rogów itp.
- Szczotka do tapicerki. Do odkurzania mebli tapicerskich, zasłon itp.
- Szczotka do podłóg twardych
Do odkurzania twardych powierzchni podłogowych (płytek ceramicznych, parkietu itp.)

Ssawka do zbierania pyłu podczas wiercenia

Rysunek 11*

- Ssawkę do zbierania pyłu podczas wiercenia przymocować do uchwytu i umieścić przy ścianie w taki sposób, aby otwór ssawki znajdował się bezpośrednio nad wierconym otworem.
- Ustawić najniższy stopień mocy urządzenia, a następnie włączyć.

- Ssawka do zbierania pyłu podczas wiercenia jest utrzymywana w żądanej pozycji dzięki sile ssania. Ewentualnie zaleca się ustawienie wyższej mocy, w zależności od właściwości powierzchni nawiercanej ściany, aby uzyskać odpowiednią siłę ssania. Pył powstający podczas wiercenia jest automatycznie odsysany.

Rysunek 12

W trakcie krótkich przerw w odkurzaniu można skorzystać z zaczepu umieszczonego z boku urządzenia.

Po wyłączeniu urządzenia wsunąć hak przy szczotce do podłóg we wgłębienie z boku urządzenia.

Rysunek 13

Podczas odkurzania, np. schodów, można również przenosić urządzenie trzymając za uchwyt.

Po pracy

Rysunek 14

- Wyciągnąć wtyczkę z gniazda.
- Pociągnąć krótko za przewód zasilający i puścić (przewód zwija się automatycznie).

Rysunek 15

Do odstawiania/transportowania urządzenia można korzystać z zaczepu rury ssącej znajdującego się na spodzie urządzenia.

Ustawić urządzenie pionowo. Wsunąć hak przy szczotce do podłóg we wgłębienie na spodzie urządzenia.

Ten odkurzacz do podłóg zasysa wszystkie rodzaje suchych zanieczyszczeń przy zastosowaniu zarówno pojemnika, jak i worka na pył.

Zalecamy stosowanie

- worka na pył przede wszystkim w przypadku zwykłego sprzątnięcia w domu.
- pojemnika na pył przede wszystkim podczas majsterkowania, np. do usuwania trocin itp.

Praca z zastosowaniem worka na pył

Wymiana worka na pył

Rysunek 16

- Jeśli wskaźnik wymiany filtra w pokrywie jest całkowicie wypełniony przy podniesionej z podłogi szczotce do podłóg i przy maksymalnym ustawieniu mocy ssania, należy wymienić worek na pył, nawet jeśli nie jest całkowicie wypełniony. W takim przypadku o konieczności wymiany decyduje rodzaj wypełnienia. Szczotka, rura ssąca i wąż ssący nie mogą być zatkane, nawet jeśli nie powoduje to aktywowania wskaźnika wymiany filtra.

Rysunek 17

- Otworzyć pokrywę naciskając dźwignię zamykającą zgodnie z kierunkiem strzałki.

* w zależności od wyposażenia

Rysunek 18

- a) Zamknąć worek na pył przez pociągnięcie za nakładkę zamykającą i wyjąć go.
b) Nowy worek na pył wsunąć do oporu w mocowanie.
- ! **Uwaga: Pokrywa zamknie się tylko, jeśli włożony jest worek na pył.**

Praca z zastosowaniem pojemnika na pył

W razie potrzeby zamiast worka na pył można również stosować pojemnik na pył.

- ! **Uwaga: Wskaźnik wymiany filtra działa tylko razem z workiem na pył.**

Rysunek 19

- Otworzyć pokrywę komory pyłowej.
- Wyjąć worek na pył i włożyć pojemnik na pył.
- Zamknąć pokrywę urządzenia.

Rysunek 20

Aby uzyskać optymalne rezultaty odkurzania ustawić regulator mocy na maksymalnym ustawieniu. Tylko w przypadku bardzo delikatnych materiałów zalecamy zmniejszyć moc.

Opróżnianie pojemnika na pył

W celu uzyskania odpowiedniego rezultatu odkurzania, należy opróżnić pojemnik na pył po każdym użyciu urządzenia, najpóźniej w momencie, kiedy pył w pojemniku osiągnie poziom **max**.

Podczas opróżniania należy zawsze kontrolować stopień zabrudzenia filtra piankowego w dnie pojemnika.

W razie zauważalnego zabrudzenia wyczyścić filtr zgodnie z opisem od rysunku 25.

Rysunek 21

- Otworzyć pokrywę komory pyłowej naciskając dźwignię zamykającą zgodnie z kierunkiem strzałki.

Rysunek 22

- Wyjąć z urządzenia pojemnik na pył.

Rysunek 23

- Uchwyt do przenoszenia odchylić od otworu ssącego do tyłu.
- Zdjąć pokrywę z pojemnika i odłożyć.
- Opróżnić pojemnik.
- Zaczepić pokrywę w pojemniku i zamknąć.
- Podnieść uchwyt do przenoszenia i zatrzasknąć na pokrywie.

Rysunek 24

- Pojemnik na pył włożyć w urządzenie i zamknąć pokrywę komory pyłowej.
- ! **Uwaga: Po kilkukrotnym odkurzaniu wnętrza pojemnika na pył może ulec zarysowaniu i zmatowieć. Nie ma to jednak żadnego wpływu na działanie odkurzacza, co oznacza, że jest on nadal w pełni sprawny.**

Czyszczenie włókniny filtracyjnej (a) i filtra piankowego (b) pojemnika na pył

Kiedy należy wykonać czyszczenie:

- Za każdym razem, gdy wystąpią zakłócenia w pracy, tzn. zawsze po usunięciu zatoru
- W przypadku silnego zabrudzenia filtra
- Najpóźniej po upływie 3 miesięcy

Rysunek 25

- Odblokować nakładkę zamykającą z tyłu pojemnika i otworzyć spodnią płytę w dnie pojemnika.
- Wyjąć ze spodniej płyty oba filtry (a + b).

Rysunek 26

- Oba filtry (a + b) wypłukać, a następnie pozostawić do wyschnięcia na co najmniej 24 godziny.
- Po zakończeniu czyszczenia włożyć oba filtry w spodnią płytę.
- Zamknąć spodnią płytę i zatrzasknąć w sztywny sposób nakładkę zamykającą.

- ! **Uwaga: Przy wkładaniu filtrów zwrócić uwagę na prawidłową kolejność. Filtr piankowy (b) musi leżeć na włókninie filtracyjnej (a).**

Zakłócenia w pracy

Usuwanie zapchania z pojemnika na pył.

Rysunek 27

- Opróżnić pojemnik. **Rysunek 21**
 - Poluzować zapchanie, np. za pomocą śrubokręta i usunąć poprzez wytrzepanie lub wysysanie z pojemnika. Przed wysysaniem zapchania koniecznie włożyć worek na pył do urządzenia. **Rysunek 19**
- Zamontować pokrywę pojemnika, podnieść uchwyt do przenoszenia i zatrzasknąć na pokrywie.

- ! **Uwaga: Za każdym razem, gdy wystąpią zakłócenia, należy wyczyścić filtry pojemnika na pył (rysunek 25 + rysunek 26).**

Konserwacja filtra

Czyszczenie filtra zabezpieczającego silnik

Filtr zabezpieczający silnik należy czyścić w regularnych odstępach czasu poprzez wytrzepanie lub wypłukanie!

Rysunek 28

- Otworzyć pokrywę komory pyłowej. **Rysunek 21**
- Wyjąć filtr zabezpieczający silnik zgodnie z kierunkiem strzałki.
- Wyczyścić filtr zabezpieczający silnik przez wytrzepanie.
- W przypadku dużego zanieczyszczenia filtr należy wypłukać. Następnie filtr pozostawić do wyschnięcia na co najmniej 24 godziny.
- Po oczyszczeniu filtr zabezpieczający silnik włożyć w urządzenie i zamknąć pokrywę komory pyłowej.

Wymiana mikrofiltra higienicznego

Termin wymiany: Za każdym razem po zastosowaniu nowego opakowania filtrów wymiennych

Rysunek 29*

- Otworzyć pokrywę komory pyłowej. **Rysunek 21**
- Odblokować uchwyt filtra poprzez naciśnięcie dźwigni zamykającej zgodnie z kierunkiem strzałki.
- Wyjąć mikrofiltr higieniczny. Nowy mikrofiltr higieniczny włożyć do urządzenia.
- Włożyć uchwyt filtra w urządzenie i zatrzasknąć.

Wymiana filtra EPA

Jeśli urządzenie jest wyposażone w filtr EPA, należy wymieniać go raz w roku.

Rysunek 30*

- Otworzyć pokrywę komory pyłowej. **Rysunek 21**
- Odblokować filtr EPA poprzez naciśnięcie dźwigni zamykającej zgodnie z kierunkiem strzałki i wyjąć z urządzenia.
- Włożyć nowy filtr EPA.
Należy przy tym wsunąć tylny mostek filtra w odpowiednie wgłębienie, a następnie zatrzasknąć go w słyszalny sposób z przodu nad dźwignią zamykającą.

W przypadku zassania drobnych cząsteczek pyłu należy oczyścić filtr zabezpieczający silnik, ewentualnie wymienić mikrofiltr higieniczny lub filtr EPA.

Pielęgnacja

Przed każdym czyszczeniem odkurzacza należy go wyłączyć i wyjąć wtyczkę.

Odkurzacze i elementy wyposażenia z tworzywa sztucznego można czyścić dostępnymi na rynku środkami do czyszczenia tworzyw sztucznych.

- ! **Nie stosować środków do szorowania, środków do czyszczenia szkła ani uniwersalnych środków czyszczących. Pod żadnym pozorem nie zanurzać odkurzacza w wodzie.**

W razie potrzeby komorę pyłową odkurzyć za pomocą drugiego odkurzacza lub oczyścić suchą ściereczką lub pędzelkiem.

Zastrzegamy sobie prawo do zmian technicznych.

hu

Köszönjük, hogy a Bosch GL20 sorozat porszívóját választotta.

Ebben a használati utasításban különböző GL20 modellek leírását találja. Emiatt lehetséges, hogy nem minden tartozék és funkció egyezik meg az Ön által vásárolt modell tartozékaival és funkcióival.

Csak eredeti Bosch tartozékokat használjon, amelyeket speciálisan az Ön porszívójához fejlesztettünk ki, hogy a legjobb porszívási eredményt érhesse el.

A készülék leírása

- 1 átkapcsolható padlószívófej*
- 2 kemény padlóhoz való szívófej*
- 3 teleszkópcső*
- 4 tolókapcsoló*
- 5 porszívócső-markolat*
- 6 szivótmű
- 7 kombi szivófej
- 8 porszívócsőtartó horony
- 9 hálózati csatlakozókábel
- 10 kifűvősűrő
- 11 be-/kikapcsoló gomb elektronikus szivóerőszabályzóval*
- 12 portartály* porzsák nélküli porszívózáshoz vagy alternatív megoldásként
- 13 porzsák*
- 14 motorvédő szűrő, mosható
- 15 porkamrafedél
- 16 fogantyúk
- 17 porszívócsőtartó (a készülék alján)
- 18 szűrőcsere-kijelző*
- 19 kifűvőrács
- 20 Szívófej fűráshoz*

Pótalkatrészek és speciális tartozékok

A Csereszűrőcsomag

Power Protect Dustbag típusú szűrő

Rendelési szám: 00575069

Tartalom:

- 4 zárható porzsák
- 1 mikro-higiéniaszűrő

! FONTOS

- Javasoljuk, hogy kizárólag eredeti porzsákat használjon.

Készüléke egy kiváló hatékonyságú porszívó, amellyel jó minőségű porzsák használata mellett nagyon jó tisztítási eredmény érhető el. Csak kiváló minőségű porzsákok, különösen Bosch eredeti porzsákok használatával garantált az EU-energiacímkén megadott energiahatékonysági osztály, porfelszívás és porviszatarthatás.

* kiviteltől függően

Ezenfelül rosszabb minőségű porzsákok (pl. papírzsák) használata a készülék élettartamát és teljesítményét is hátrányosan befolyásolhatja. Nem megfelelő méretű vagy rosszabb minőségű porzsákok használata károsíthatja a porszívót. Az ilyen típusú károkra a garancia nem vonatkozik. További információt az alábbi weboldalon talál: www.bosch-home.com/dust-bag. Itt megrendel-hető az eredeti porzsák is.

B BBZ156HF EPA-szűrő

Kiegészítő szűrő a kifűjt levegő nagyobb tisztaságáért.
Allergiásoknak ajánlott. Évente kell cserélni.

C BBZ123HD kemény padlóhoz való szívófej

Sima padlók porszívózásához (parketta, csempe, terrakotta stb.)

Az első használat előtt elvégzendő ten-nivalók

1. ábra

- A markolatot tolja a szívótömlőre, és zárja be a reteszt.

Üzembe helyezés

2. ábra

- A szívótömlőcsonkot csatlakoztassa a fedélben lévő szívónyílásba.
- A szívótömlő eltávolításánál nyomja össze a két rögzítő pecket, és a tömlőt húzza ki.

3. ábra

- A markolatot tolja be kattanásig a szívócsőbe/teleszkópcsőbe.
- A csatlakozás kioldásához kissé fordítsa el a markolatot, és húzza ki a csőből.

4. ábra

- A szívócsövet/teleszkópcövet tolja a padlószívófej csőtoldatába.
- A csatlakozás kioldásához kissé fordítsa el a csövet, és húzza ki a padlószívófejből.

5. ábra

- A tolokapszolónak a nyíl irányába való eltolásával nyissa ki a teleszkópcső retesztét, és állítsa be a kívánt hosszúságot.

6. ábra

- Fogja meg a hálózati csatlakozókábelt a dugónál, húzza ki a kívánt hosszúságig, és csatlakoztassa a hálózati dugót.



7. ábra

- A be-/kikapcsoló gombot a nyíl irányába működtetve kapcsolja be vagy ki a porszívót.

A szívóerő szabályozása

8. ábra



Állítsa be a szívóerőt a be-/kikapcsoló gomb elforgatásával a nyíl irányába.
A szabályozógomb a nyíl irányába való elforgatásával fokozatmentesen beállítható a kívánt szívóerő.

- Kis teljesítménytartomány => 
Kényes anyagok, pl. kényes kárpitok, függönyök stb. porszívózásához.
- Közepes teljesítménytartomány => 
Napi tisztításhoz enyhe fokú szennyeződésnél.
- Nagy teljesítménytartomány => 
Robusztus padlóborítások, kemény padló és erős szennyezettség esetén.

Porszívózás

9. ábra

A padlószívófej beállítása:

- Szőnyeg és szőnyegpadló => 
- Sima padlók => 

Figyelem!

- A padlószívófejek a kemény padló minőségétől függően (pl. érdes felületű, rusztikus csempe) bizonyos mértékű kopásnak vannak kitéve. Ezért fontos, hogy rendszeres időközönként ellenőrizze a szívófej talprészét.
Ha a szívófej alja kopott, illetve a szélei élessé váltak, könnyen megkarcolhatja a kényes kemény padlófelületeket, mint pl. a parkettát és a linóleumot.
A gyártó nem felel azokért az esetleges károkért, amelyeket a kopott padlószívófej okoz.

10. ábra Porszívózás speciális tartozékkal

Helyezze fel a használni kívánt szívófejet a szívócsőre vagy a markolatra:

- réstisztító fej fugák és sarkok stb. porszívózásához
- szőnyegtisztító fej kárpitozott bútorok, függönyök stb. porszívózásához
- kemény padlóhoz való szívófej
Kemény padlóhoz való szívófej kemény padlóburkolatok (csempe, parketta stb.) tisztításához

Szívófej fűráshoz

11. ábra

- Rögzítse a fűráshoz való szívófejet a markolatra, majd illesse a falhoz úgy, hogy a szívófej rése pontosan a kifúrandó lyuk elé kerüljön.
- Állítsa a készüléket a legalacsonyabb teljesítményszintre, majd kapcsolja be.
- A fűráshoz való szívófejet a szívóerő a kívánt helyzetben tartja. Esetleg ajánlatos a teljesítményt magasabb fokozatra állítani, a kifúrandó fal sajátosságaitól függően, így biztosítva a szívófej rögzítését és szívását. Fűráskor a finom port automatikusan felszívja.

12. ábra

Rövid porszívózási szüneteknél használhatja a készülék oldalán található porszívócsőtartó hornyot. A készülék kikapcsolása után tolja a padlószívófejen levő horgot a készülék oldalán található mélyedésbe.

13. ábra

Porszívózás közben, pl. lépcsődkön, a készüléket a fogantyújánál fogva is hordozhatja.

A munkavégzés után

14. ábra

- Húzza ki a hálózati csatlakozódugót.
- Kicsit húzza meg a hálózati csatlakozókábelt, majd engedje vissza (a kábel automatikusan feltekereedik).

15. ábra

A készülék tárolásához/mozgatásához használhatja a készülék alján levő porszívócsőtartót. Állítsa fel a készüléket. Tolja a padlószívófejen levő horgot a készülék alján található mélyedésbe.

Olyan padlóporszívót vásárolt, amellyel a száraz szennyeződések minden fajtáját eltávolíthatja a portartály vagy a porzsák segítségével.

Javasoljuk

- a porzsák használatát elsősorban általános takarítási feladatokhoz a háztartásban.
- a portartály használatát elsősorban barkácsolásnál, pl. fűrészpör eltávolítására stb.

Munkavégzés porzsákkal

Porzsák cseréje

16. ábra

- Ha a padlóról felemelt padlószívófej és a legmagasabb szívási teljesítmény beállítása mellett a fedélen lévő szűrőcsere-kijelző teljesen ki van töltve, akkor ki kell cserélni a porzsákat, még abban az esetben is, ha az nincs teljesen tele. Ebben az esetben a beszívott tartalom jellege teszi szükségessé a cserét.
- A szívófejnek, a szívócsőnek és a szívótömlőnek nem szabad eltömnődnie, mivel ez a szűrőcsere-kijelző működését is befolyásolja.

17. ábra

- A fedelet a zárókar segítségével nyissa ki a nyíl irányába.

18. ábra

- a) A porzsákat a zárófül meghúzásával zárja le és vegye ki.
- b) Az új porzsákat ütközésig tolja be a tartóba.

Figyelem: a fedél csak behelyezett porzsák esetén zárható.

Munkavégzés a portartállyal

Szükség esetén a porzsák helyett egy portartály is használható.

Figyelem: a szűrőcsere-kijelző csak egy porzsákkal összefüggésben működik.

19. ábra

- Nyissa ki a porkamra fedelét.
- Vegye ki a porzsákat, és helyezze be a portartályt.
- Zárja le a készülék fedelét.

20. ábra

Az optimális szívási eredményhez állítsa a fokozatválasztót a maximális állásra. Csak nagyon kényes anyagok esetében javasoljuk a teljesítmény visszaállítását.

A portartály kiürítése

Az optimális porszívási eredmény érdekében a portartályt minden porszívózás után ki kell üríteni, legkésőbb azonban akkor, ha a por a tartály egy részén elérte a **max** jelölést.

A kiürítésnél mindig ellenőrizze a tartály alján található habszivacs szűrő elszennyeződésének mértékét is. Látható elszennyeződés esetén a **25. ábrán** látható módon tisztítsa meg a szűrőt.

21. ábra

- A portartály fedelét a zárókar segítségével nyissa ki a nyíl irányába.

22. ábra

- Vegye ki a portartályt a készülékből.

23. ábra

- A fogantyút döntse hátra a szívónyílástól nézve.
- Vegye le a fedelet a portartályról, és tegye félre.
- Űritse ki a tartályt.
- Akassza be a fedelet a tartályba, és zárja le.
- Döntse vissza a fogantyút, és reteszelve be a fedélen.

24. ábra

- Helyezze vissza a portartályt a készülékbe, majd zárja le a porzsákkezes fedelét.

Figyelem: többszöri porszívás után a portartály belülről összekarcolódhat, és homályossá válhat. Ennek semmilyen hatása nincs a porszívó működésére, vagyis a készülék továbbra is teljesen működőképes.

A portartály szűrőfilcének (a) és habszivacs szűrőjének (b) megtisztítása

A tisztítás a következő esetekben szükséges:

- Minden üzemzavar után, vagyis minden esetben, ha megszüntetett egy eltömlődést.
- A szűrő látható elszennyeződése esetén
- Legalább háromhavonta

* kivittől függően

25. ábra

- Reteszelve ki a tartály hátoldalán lévő zárófület, és nyissa ki a tartály alján lévő alaplemezt.
- Vegye ki mindkét szűrőt (a + b) az alaplemezből.

26. ábra

- Mindkét szűrőt (a + b) mossa ki, majd legalább 24 óráig hagyja száradni.
- A tisztítás után helyezze be mindkét szűrőt az alaplemezbe.
- Zárja be az alaplemezt, majd a zárófület hallhatóan reteszelve be.

! Figyelem: A szűrők behelyezésekor ügyeljen a helyes sorrendre. A habszivacs szűrőnek (b) a szűrőfilcen (a) kell lennie.

Üzemzavar

Szüntesse meg az eltömődést a portartályban.

27. ábra

- Ürítse ki a tartályt. **21. ábra**
- Szüntesse meg az eltömődést, pl. egy csavarhúzó segítségével, illetve kiütögetéssel vagy kiszívással. Kiszíváshoz a porzsákot feltétlenül helyezze be a készülékbe. **19. ábra**
- Szerelje vissza a tartály fedelét, döntse előre a fogantyút, és reteszelve be a fedélen.

! Figyelem: a portartály szűrőit minden üzemzavar után meg kell tisztítani (25. ábra + 26. ábra).

A szűrő ápolása

A motorvédő szűrő megtisztítása

A motorvédő szűrőt rendszeres időközönként ütögetéssel meg kell tisztítani, illetve ki kell mosni!

28. ábra

- Nyissa ki a porkamra fedelét. **21. ábra**
- Húzza ki a motorvédő szűrőt a nyíl irányába.
- A motorvédő szűrőt ütögetéssel tisztítsa meg.
- Erős szennyezettség esetén mossa ki a motorvédő szűrőt.
A szűrőt a mosás után legalább 24 óráig hagyja száradni.
- A tisztítás után a motorvédő szűrőt tolja be a készülékbe, és zárja be a porkamrafedelelet.

A mikro-higiéniaszűrő cseréje

Mikor kell kicserélni: minden új csereszűrőcsomagnál

29* ábra

- Nyissa ki a porkamra fedelét. **21. ábra**
- A zárókar nyíl irányába történő nyomására a szűrőtartó kiakad.
- Vegye ki a mikro-higiéniaszűrőt. Helyezze be a készülékbe az új mikro-higiéniaszűrőt.
- A szűrőtartót tegye be a készülékbe, és kattintsa be.

A EPA-szűrő cseréje

Amennyiben készüléke EPA-szűrővel van felszerelve, azt évente ki kell cserélni.

30* ábra

- Nyissa ki a porkamra fedelét. **21. ábra**
- A zárókar a nyíl irányába történő elmozdításával reteszelve ki a EPA-szűrőt, és vegye ki a készülékből.
- Tegye be a készülékbe az új EPA-szűrőt.
Ehhez először a szűrő hátsó bütykét tolja be a megfelelő mélyedésébe, majd elől, a zárókar fölött hallhatóan pattintsa be.

Finom por felszívását követően tisztítsa meg a motorvédő szűrőt, adott esetben cserélje ki a mikro-higiéniaszűrőt vagy a EPA-szűrőt.

Ápolás

A porszívó minden tisztítása előtt kapcsolja ki és a csatlakozóaljzatból húzza ki a készüléket. A porszívó és a műanyag tartozékok kereskedelmi forgalomban kapható műanyagtisztító szerrel tisztíthatók.

! Ne használjon súrolószert, üveg- vagy univerzális tisztítószert. A porszívót soha ne merítse vízbe.

A porkamra szükség esetén egy másik porszívóval ki-porszívózható, vagy egyszerűen egy száraz portörölvél vagy porecsettal kitisztítható.

Műszaki változtatások joga fenntartva.

GL20 сериясындағы Bosch шаңсорғышын таңдағаныңызға өте қуаныштымыз.

Осы пайдалану нұсқаулығында түрлі GL20 үлгілері көрсетілген. Сол үшін сипатталған жабдықтау белгілерінің барлығы да үлгіңізде жоқ болуы мүмкін.

ТектүпұсқалықBoschкерек-жарақтарынпайдалануыңыз қажет, олар сіздің шаңсорғышыңыз үшін жасалған болып ең жақсы шаңсору нәтижесін қамтамасыз етеді.

Аспаптар сипаттамасы

- 1 ауысатын еден соплосы*
- 2 Қатты еден соплосы
- 3 Телескоптық құбыр*
- 4 Жылжымалы перне*
- 5 Шланг қолтұтқасы*
- 6 Сору шлангы
- 7 Клмбинацияланған согло
- 8 Тоқтау көмегі
- 9 Желіге қосу кабелі
- 10 Үрлеу сүзгісі
- 11 Қосу/өшіру пернесі электрондық сору күші реттегіші*
- 12 Шаң ыдысы* шаң қабысыз сору немесе баламалы сору үшін
- 13 Сору қабы*
- 14 Моторды қорғау сүзгісі, жуылатын
- 15 Шаң бөлмесі қақпағы
- 16 Тасымалдау тұтқалары
- 17 Қою көмегі (құрылғы төмен жағында)
- 18 Сүзгі алмастыру көрсеткісі*
- 19 Пайдаланған газ торы
- 20 Бұрғылау соплосы*

Қосалқы бөлшектер мен арнайы керек-жарақтар

А Қосалқы сүзгі орамы

түріндегі күшті қорғау шаң қабы

Тапсырыс нөмірі: 00575069

Мазмұны:

- 4 шаң қабы құлыппен

- 1 Микрогигиеналық сүзгі

! Нұсқау

Біз тек біздің түпнұсқалық шаң қабын пайдалануды ұсынамыз.

Сіздің құрылғыңыз бұл жоғары тиімділікті шаңсорғыш болып, ол жоғары сапалы шаң қабымен пайдаланғанда жақсы тазалау нәтижесін береді. Тек жоғары сапалы шаң қабын пайдалану, мысалы, Bosch түпнұсқалық шаң қаптарын, ЕО энергия белгісінде берілген энергия тиімділігі сыныпы, шаң алу және шаңды ұстау мәндерге жетуге мүмкіншік береді.

Төменгі сапалы шаң қаптарын пайдаланып (мысалы, қағаз қабын) құрылғының пайдалану мерзімі мен жұмыс сапасын төмендетуі мүмкін. Дұрыс болмаған немесе сапасы төмен шаң қаптарын пайдалану шаңсорғыш зақымдауына алып келуі мүмкін. Мұндай зияндар біздің кепілдігіміз арқылы қапталмайды.

Бұл туралы қосымша ақпараттарды төмендегіден аласыз

www.bosch-home.com/dust-bag. Ол жерде және біздің түпнұсқалық шаңсорғыш қаптарын алу мүмкін.

В EPA сүзгісі BBZ156HF

Таза үрлеу ауасы үшін сүзгі.

Аллергиктер үшін ұсынылады. Жыл сайын алмастырыңыз.

С Қатты еде соплосы BBZ123HD

Тегіс едендерді шаңсору үшін (паркет, плитка, терракота,...)

Бірінші пайдаланудан алдын

Сурет 1

- Қолтұтқаны сору шлангына салып бекітіңіз.

Жұмысты бастау

Сурет 2

- a) Сору шлангы келте құбырын қақпақтағы сору тесігіне салып тіретіңіз.
- b) Сору шлангын алуда екі бекіткіш ілмекті қысып шлангты шығарыңыз.

Сурет 3

- Қолтұтқаны сору/телескоптық құбырда жылжытыңыз.
- Байланысты босату үшін қолтұтқаны аз бұрып құбырдан тартып алыңыз.

Сурет 4

- Сорғыш/телескоптық құбырды еден соплосының келте құбырына салыңыз.
- Байланысты босату үшін құбырды аз бұрып еден соплосынан тартып алыңыз.

Сурет 5

- Жылжымалы түймешені телескоптық құбыр көрсеткісі бағытында босатып керекті ұзындықтыреттеңіз.

Сурет 6

- Желіге қосу кабелін айырынан ұстап керекті ұзындыққа шығарып желі айырын салыңыз.

Сурет 7

- Шаңсорғышты қосу/өшіру пернесін бағыттама бағытында жылжытып қосыңыз/өшіріңіз.

Сору күшін реттеу

Сурет 8

Қосу/өшіру пернесін бұрап сору күшін реттеу бағыттама бағытында.

Реттеу түймесін бағыттама бағытында бұрап керекті сору күшін басқышсыз реттеу мүмкін.

- Төмен қуат аймағы



Сезімтал заттектерді сору үшін, мысалы, сезімтал қаптауыштарда, перделерді, т.б.

- Орта қуат аймағы

Аз ластанған кезде күн сайы тазалау үшін.



- Жоғары қуат аймағы



Қатты еден қаптамаларын, қатты едендерді және қатты ластарды тазалау үшін.

Сору

Сурет 9

Еден солпосын реттеу

- Кілемдер мен кілемдік қаптамалары



- тегіс едендер



! Назар аударыңыз!

Еден солполары қатты еденіңіз сапасына байланысты (мысалы, бұжыр, дөрекі плиткалар) белгілі дәрежеде тозады. Сол үшін солпоның етегін жүйелі түрде тексеру керек.

Тозыған, өткір қырлы солпо етегі паркет немесе линолеум сияқты сезімтал қатты еденді зақымдауы мүмкін. Өндіруші тозыған еден солпосы арқылы мүмкін зияндар үшін жауапкер емес.

Сурет 10* Қосымша керек-жарақтармен сору

Солполарды керек болса сору құбырына немесе қолтұтқаға салыңыз:

- Шеттер мен бұрыштарды шаңсору үшін шеттік солпо, т.б.
- Қаптауыш солпосы қаптауыштық жиһаздарды, перделерді т.б. шаңсору үшін
- Қатты еден солпосы
Қатты еден қаптамаларын шаңсору үшін (плиткалар, паркет т.б.)

Бұрғылау солпосы

Сурет 11*

- Бұрғылау солпосы қолтұтқада беітіп қабырғада солпоның тесігі бұрғылынатын тесік үстінде жататын етіп орналастырыңыз.
- Құрылғыны төмен қуат дәрежесінде реттеп сосын қосыңыз.
- Бұрғылау солпосы шаңсору күші арқылы керекті жайында сақталады. Бұрғылау солпосы жабысуы үшін бұрғыланатын қабырғаның бетінің сапасы бойынша қуатты сәйкестендіру ұсынылады. Бұрғылауда шағын шаң автоматты сорылады.

Сурет 12

Қысқа сору үзілістерінде тоқтату көмегін құрылғы жанында пайдалану мүмкін.

Құрылғыны өшіргеннен соң еден солпосындағы ілгекті құрылғы бүйіріндегі тесікке жылжытыңыз.

Сурет 13

Шаңсоруда, мысалы, сатыны, құрылғына қолтұтқадан ұстап тасымалдау мүмкін.

Жұмыстан кейін

Сурет 14

- Ашаны розеткадан шығарыңыз.
- Желі қосу кабелінен қысқа тартып жіберіңіз (кабель автоматты жиналады).

Сурет 15

Құрылғыны алып қою/тасымалдау үшін құрылғы төменгі жағының алып қою көмегін пайдалану мүмкін. Құрылғыны тегіс қойыңыз. Еден солпосындағы ілгекті құрылғы астындағы тесікке жылжытыңыз.

Сіздің еден шаңсорғышыңызбен құрғақ ластарды шаң ыдысымен және шаң қабыме шаңсору мүмкін.

Біз

- шаң қабын әдеттегі үй тазалау жұмыстарында пайдалануды ұсынамыз.
- Әуесқойлық аймағында, мысалы, аралау жоңқаларын алып тастау үшін т.б.

Шаң қабымен жұмыс істеу

Шаң қабын алмастыру

Сурет 16

- Егер еден солпосы еденнен көтеріліп сору қуаты ең жоғары параметрде тұрғанда қақпақтағы сүзгіні алмастыру көрсеткісі толы болса, шаң қабын алмастыру керек, ол толық болмаса да. Бұл жағдайда қапқа кірген зат алмастыруды қажет етеді. Солпо, сору құбыры және сору шлангы бітеліп қалмауы тиіс, себебі бұл сүзгіні алмастыру көрсеткісінің істеп кетуіне алып келеді.

Сурет 17

- Қақпақты жабу тұтқышының бағыттама бағытында жылжытып ашыңыз.

Сурет 18

- Шаң қабын жабу цупферін тартып жабып шығарыңыз.
- Жаңа шаң қабын тірелгенше ұстағышқа жылжытып қойыңыз.

! Назар аударыңыз: қақпақ тек салынған шаң қабымен жабылады.

Шаң ыдысымен жұмыс істеу

Керек болғанда, шаң қабының орнына шаң ыдысын да пайдалану мүмкін.

! Назар аударыңыз: сүзгіні алмастыру көрсеткісі тек шаң қабымен жұмыс істейді.

Сурет 19

- Шаң бөлмесі қақпағын ашыңыз.
- Шаң қабын алып шаң ыдысын салыңыз.
- Құрылғыны жабыңыз.

Сурет 20

Оптималды сору нәтижелеріне жету үшін қуат реттеуішін максималды жайға апарыңыз. Тек сезімтал материалда қуатты төмендету ұсынылады.

Шаң ыдысын босату

Жақсы сору нәтижесіне жету үшін шаң ыдысын әр шаңсорудан соң босату керек, ең кешімен, шаң шаң ыдысының ішіндегі **max** белгісіне жеткенде.

Босатуда ыдыс түбіндегі көбікті сүзгінің ластану дәрежесін да бақылау керек. Ластану көрінетін болса, **25 суретінен** көсетілгендей тазалаңыз.

Сурет 21

- Шаң бөлмесінің қақпағын жабу тұтқышының бағыттама бағытында жылжытып ашыңыз.

Сурет 22

- Шаң ыдысын құрылғыдан алыңыз.

Сурет 23

- Тасымалдау тұтқасын сору тесігіннен ары арқаға қайырыңыз.
- Қақпақты ыдыстан шешіп алып қойыңыз
- Ыдысты босатыңыз
- Қақпақты ыдыста іліп жабыңыз.
- Тасу тұтқасын жоғары қайырып қақпақта тіретіңіз.

Сурет 24

- Шаң ыдысын құрылғыға қайта салып шаң бөлмесінің қақпағын жабыңыз.

! Назар аударыңыз:

бірнеше рет сорудан соң шаң ыдысы ішінде қырылуы мүмкін және бұлдыр болуы мүмкін. Бірақ бұл шаңсорғыш жұмысына ешқандай әсер етпейді, ол дегені ол толығымен жұмысқа дайын болады.

Сүзгілеу төсемі (a) мен көбік сүзгісін (b) шаң ыдысында тазалаңыз

Қашан тазалау керек:

- Әр ақаулықтан соң, ол дегені бітеліп қалуын жойғаннан соң
- Сүзгі көрініп ластанғаннан соң
- Кешімен 3 айдан соң

Сурет 25

- Жабу цупферін ыдыс арқа жағында босатып еден тақтасын ыдыс түбінде ашыңыз.
- Екі сүзгіні (a + b) еден тақтасынан алып қойыңыз.

Сурет 26

- Екі сүзгіні (a + b) жуып сосын кемінде 24 сағат кептіріңіз.
- Тазалаудан соң екі сүзгіні еден тақтасына салыңыз.
- Еден тақтасын жабып жабу цупферін естіліп құлыптаңыз.

! Назар аударыңыз: сүзгіні салуда реттілік дұрыс болуына көз жеткізіңіз. Көбік сүзгісі (b) сүзгі төсемінде (a) жатуы керек.

Ақаулықтар жұмысы

Шаң ыдысында бітеулікті жою.

Сурет 27

- Ыдысты босатыңыз. Сурет 21
- Бітеулікті жойып, мысалы, бұрауыш көмегімен, қағып немесе сорып жойыңыз. Сору үшін шаң ыдысын құрылғыға салыңыз. сурет 19
- Ыдыс қақпағы орнатыңыз, тасу тұтқасын жоғары қайырып қақпақта құлыптаңыз.

! Назар аударыңыз: ақаулық режимден соң шаң ыдысының сүзгілерін тазалау керек (сурет 25 + сурет 26).

Сүзгіні күту

Моторды қорғау сүзгісін тазалау

Моторды қорғау сүзгісін жүйелік ретте қағып жәе жуып тазалау керек!

Сурет 28

- Шаң бөлмесі қақпағын ашыңыз. Сурет 21
- Мотор сүзгісін бағыттама бағытында тартыңыз.
- Моторды қорғау сүзгісін қағып тазалаңыз.
- Қатты ластануда моторды қорғау сүзгісін жуу керек. Сүзгіні жуып сосын кемінде 24 сағат кептіріңіз.
- Тазалаудан соң, моторды қорғау сүзгісін құрылғыға жылжытып шаң бөлімі қақпағын жабыңыз.

Микрогигиеналық сүзгіні алмастырыңыз

Қашан алмастыру керек: әр жаңа қосалқы сүзгі жинағында

Сурет 29*

- Шаң бөлмесі қақпағын ашыңыз. Сурет 21
- Жабу тұтқышын бағыттама бағытында жылжытып сүзг ұстағышын босатыңыз.
- Микрогигиеналық сүзгіні алып қойыңыз. Жаңа микрогигиеналық сүзгіні құрылғыға салыңыз.
- Сүзгі ұстағышын құрылғыға салып тіретіңіз.

* жабдықтауға байланысты

ЕРА сүзгісін алмастырыңыз

Егер құрылғыңыз ЕРА сүзгісіме жабдықталған болса, оны жыл сайын алмастыру қажет.

Сурет 30*

- Шаң бөлмесі қақпағын ашыңыз. Сурет 21
- Жабу тұтқышын бағыттама бағытында жылжытып ЕРА сүзгісін босатыңыз да құрылғыдан алыңыз.
- Жаңа ЕРА сүзгісін салыңыз.
Онда алдымен сүзгінің арқа жалғастырғышын оған арналға тесікке жылжытып алдында жабу тұтқышы арқылы құлыптаңыз.

Шағын шаң бөлшектерін шасорғанан соң моторды қорғау сүзгісін тазалаңыз, микрогигиеналық сүзгіні немесе ЕРА сүзгісін алмастырыңыз.

Күтім

Шаңсорғышты әр тазалаудан алдын оны өшіріп желі айырын тартып қою керек. Шаңсорғыш пен пластик керек-жарақтарды стандартты пластмасса тазартқышымен күту мүмкін.

! Ысқалашуыш заттектерді, шыны немесе өмбебап тазартқышты пайдаланыңыз. Шаңсорғышты ешқашан суға батырмаңыз.

Шаң бөлімін керек болғанда екінші шаңсорғышпен сору немесе оңай құрғақ шаң шүберегімен/шаң жаққышымен тазалауға болады.

Бізде техникалық өзгерістер енгізу құқығы бар.

RU

Мы рады, что Вы остановили свой выбор на пылесосе Bosch серии GL20.

В настоящей инструкции по эксплуатации представлены различные модели серии GL20. Поэтому возможно, что некоторые функции и принадлежности, описанные здесь, могут отсутствовать у Вашего прибора.

Чтобы гарантировать оптимальный результат уборки, необходимо использовать только оригинальные принадлежности Bosch, разработанные специально для Вашего пылесоса.

Описание прибора

- 1 Переключаемая насадка для чистки пола/ковра*
- 2 Щётка для твёрдых напольных покрытий*
- 3 Телескопическая трубка*
- 4 Кнопка-ползунок*
- 5 Ручка шланга*
- 6 Всасывающий шланг
- 7 Комби-насадка
- 8 Парковка трубки
- 9 Сетевой кабель
- 10 Выпускной фильтр
- 11 Выключатель с электронным регулятором мощности всасывания*
- 12 Контейнер для сбора пыли* без мешка для пыли или с ним
- 13 Мешок для пыли*
- 14 Моторный фильтр, моющийся
- 15 Крышка пылесборного отсека
- 16 Ручки
- 17 Парковочные фиксаторы (с нижней стороны пылесоса)
- 18 Индикатор замены пылесборника*
- 19 Решётка вентилятора
- 20 Насадка для удаления пыли при сверлении*

Запасные части и специальные принадлежности

А Упаковка сменных пылесборников

Фильтр ТИП Power Protect Dustbag

Номер для заказа: 00575069

В комплект входят:

- 4 мешка для пыли с защёлкой
- 1 гигиенический микрофильтр

УКАЗАНИЕ

- Мы рекомендуем вам использовать исключительно оригинальные мешки для пыли. Этот высокоэффективный пылесос обеспечивает высокий результат уборки при использовании высококачественных мешков для пыли. Только использование высококачественных мешков для пыли, таких как оригинальные мешки для пыли Bosch, гарантирует достижение показателей класса эффективности энергопотребления, удаления пыли и пылепоглощающей способности, указанных на этикетке энергопотребления. Использование мешков для пыли более низкого качества (например, бумажных мешков) может обусловить возникновение повреждений вашего пылесоса. Наша гарантия на распространяется на устранение повреждений, обусловленных вышеуказанными причинами. Более подробную информацию можно найти по ссылке www.bosch-home.com/dust-bag. Здесь вы можете заказать наши оригинальные мешки для пыли.

В Фильтр EPA BVZ156HF

Дополнительный фильтр для очистки выдуваемого воздуха.

Рекомендуется для аллергиков. Заменять ежегодно.

С Насадка для твёрдых напольных покрытий BVZ123HD

Для уборки гладких полов (паркета, кафельной или керамической плитки и т. д....)

Перед первым использованием

Рис. 1

- Наденьте ручку на шланг и защёлкните её.

Подготовка к работе

Рис. 2

- Подсоедините патрубок шланга к всасывающему отверстию, расположенному в крышке.
- Чтобы отсоединить шланг, нажмите на оба фиксатора и выньте шланг из отверстия.

Рис. 3

- Вставьте ручку шланга во всасывающую/телескопическую трубку.
- Для отсоединения немного поверните ручку и вытяните её из трубки.

Рис. 4

- Вставьте всасывающую/телескопическую трубку в патрубок насадки для чистки пола/ковра.
- Для отсоединения немного поверните трубку и вытащите её из насадки.

Рис. 5

- Перемещая кнопку-ползунок в направлении, указанном стрелкой, разблокируйте телескопическую трубку и установите необходимую длину.

Рис. 6

- Возьмитесь за вилку сетевого кабеля, вытяните кабель на нужную длину и вставьте вилку в розетку.



Рис. 7

- Включение/выключение пылесоса осуществляется нажатием выключателя в направлении стрелки.

Регулировка мощности всасывания



Рис. 8

Выбор мощности всасывания осуществляется вращением выключателя в направлении стрелки. Поворачивая переключатель в направлении стрелки, можно плавно установить необходимую мощность всасывания.

- Минимальная мощность  =>
- Средняя мощность  =>
Для ежедневной уборки при слабом загрязнении.
- Максимальная мощность  =>
Для чистки прочных и твёрдых напольных покрытий и при сильном загрязнении.

Уборка

Рис. 9

- Используйте насадку для чистки пола/ковра:
- для ковров и ковровых покрытий  =>
 - для гладких напольных покрытий  =>

Внимание!

Насадки для чистки пола/ковра подвержены, в зависимости от качества твёрдого напольного покрытия в Вашем доме (например, шероховатая грубая керамическая плитка), определённому износу. Поэтому необходимо регулярно проверять рабочую поверхность насадки. Изношенные, с заострившимися краями рабочие поверхности насадки могут привести к повреждению уязвимых твёрдых напольных покрытий, таких как паркет или линолеум. Изготовитель не несёт ответственности за повреждения, вызванные использованием изношенной насадки для чистки пола/ковра.

* в зависимости от комплектации

Рис. 10* Уборка с использованием дополнительных принадлежностей
Насадки надевайте на всасывающую трубку или ручку шланга:

- a) Щелевая насадка для чистки щелей, углов и т. д.
- b) Насадка для мягкой мебели для чистки мягкой мебели, штор и т. д.
- c) Щётка для твёрдых напольных покрытий
Для чистки твёрдых покрытий (кафельная плитка, паркет и т. п.)

Насадка для удаления пыли при сверлении

Рис. 11*

- Закрепите насадку для удаления пыли при сверлении на рукоятке и расположите её таким образом по отношению к стене, чтобы отверстие насадки находилось непосредственно над просверливаемым отверстием.
- Установите пылесос на низкий уровень мощности и затем включите его.
- Насадка для удаления пыли при сверлении будет удерживаться в требуемом положении за счёт силы всасывания. Возможно, в дальнейшем окажется необходимым увеличить мощность в зависимости от материала стены, в которой просверливается отверстие, чтобы обеспечить надёжное удаление пыли при помощи насадки. При сверлении тонкая пыль будет удаляться автоматически.

Рис. 12

Во время коротких перерывов в процессе уборки используйте парковку трубки на задней стороне прибора.

После выключения пылесоса вставьте насадку для пола крючком в гнездо, расположенное на задней стороне пылесоса.

Рис. 13

При уборке, например, на лестнице, пылесос можно переносить за ручку.

После уборки

Рис. 14

- Выньте вилку из розетки.
- Слегка потяните за сетевой кабель и отпустите его – кабель автоматически сматается.

Рис. 15

Для хранения/транспортировки пылесоса можно использовать парковочные фиксаторы, расположенные с нижней стороны прибора.

Поставьте пылесос вертикально. Вставьте насадку для пола крючком в гнездо на нижней стороне прибора.

Данный бытовой пылесос предназначен для различных вариантов сухой уборки с использованием либо контейнера, либо мешка для пыли.

Мы рекомендуем использовать

- мешок для пыли – для обычной уборки по дому,
- контейнер для сбора пыли – прежде всего, для уборки Вашей домашней мастерской, например, для удаления опилок и т. д.

Работа с применением мешка для пыли

Замена мешка для пыли

Рис. 16

- Если насадка для чистки пола не касается пола при максимальной мощности всасывания, а индикатор замены пылесборника на крышке полностью заполнился, необходимо заменить мешок для пыли, даже если он ещё не наполнен. В этом случае необходимо замены определяется видом содержащегося в пылесборнике мусора. Проверьте, чтобы насадка, всасывающая трубка и шланг не были забиты пылью, потому что индикатор замены пылесборника в таком случае тоже срабатывает.

Рис. 17

- Отожмите рычаг фиксатора в направлении стрелки и откройте крышку.

Рис. 18

- a) Потянув за застёжку, закройте мешок для пыли и выньте его.
- b) Вставьте новый мешок для пыли в держатель до упора.

Внимание: крышка пылесборного отсека

- **закрывается только при вставленном мешке для пыли.**

Использование контейнера для сбора пыли

При необходимости вместо мешка для пыли можно использовать контейнер для сбора пыли.

Внимание: функционирование индикатора

- **замены пылесборника возможно только в сочетании с мешком для пыли.**

Рис. 19

- Откройте крышку пылесборного отсека.
- Выньте мешок для пыли и вставьте контейнер для сбора пыли.
- Закройте крышку пылесоса.

Рис. 20

Для достижения оптимального результата чистки установите регулятор мощности в максимальное положение.

Мы рекомендуем уменьшать мощность только при чистке очень чувствительных материалов.

Опорожнение контейнера для сбора пыли

Для достижения хороших результатов желательно опорожнять контейнер для сбора пыли после каждой уборки, в любом случае не позднее, чем уровень пыли в контейнере достигнет **максимальной** отметки.

При опорожнении контейнера также необходимо всегда проверять степень загрязнения поролонового фильтра на дне контейнера.

При наличии видимых загрязнений фильтра следует выполнить его очистку, как показано, начиная с рис. 25.

Рис. 21

- Отожмите рычаг фиксатора в направлении стрелки и откройте крышку пылесборного отсека.

Рис. 22

- Выньте контейнер для сбора пыли из прибора.

Рис. 23

- Откиньте ручку всасывающего отверстия назад.
- Снимите крышку контейнера для сбора пыли и отложите в сторону
- Опорожните контейнер
- Установите крышку контейнера на место и закройте её.
- Откиньте ручку вверх и зафиксируйте на крышке.

Рис. 24

- Установите контейнер для сбора пыли на место и закройте крышку пылесборного отсека.

Внимание: после многократного использования внутренняя поверхность контейнера может покрыться царапинами и потускнеть. Тем не менее, это не оказывает никакого влияния на функционирование пылесоса, т.е. он остаётся полностью работоспособным.

Очистка волокнистого фильтра (а) и поролонового фильтра (b) контейнера для сбора пыли

Когда требуется очистка:

- Каждый раз после устранения неисправностей, например, засорения.
- При наличии видимых загрязнений фильтра.
- Не реже, чем каждые 3 месяца.

Рис. 25

- Разблокируйте защёлку, расположенную на дне контейнера, и откройте дно.
- Извлеките фильтры (а и b) со дна контейнера.

Рис. 26

- Промойте фильтры (а и b) и дайте им обсохнуть в течение минимум 24 часов.
- После очистки фильтров снова установите их на дне контейнера.
- Закройте дно контейнера и зафиксируйте защёлку до щелчка.

Внимание: Соблюдайте правильный порядок установки фильтров. Поролоновый фильтр (b) должен располагаться над волокнистым фильтром (а).

Устранение неисправностей

Устранение засорения контейнера для сбора пыли.

Рис. 27

- Опорожните контейнер. Рис. 21
- Устраните засорение, например, с помощью отвёртки, и удалите мусор из контейнера путём выколачивания или с помощью пылесоса. Для удаления мусора с помощью пылесоса обязательно вставьте в пылесос мешок для пыли. Рис. 19
- Установите крышку контейнера, откиньте ручку вверх и зафиксируйте на крышке.

Внимание: Каждый раз после устранения неисправностей следует очищать фильтры контейнера для сбора пыли (рис. 25 + рис. 26).

Обслуживание фильтров

Чистка моторного фильтра

Моторный фильтр необходимо регулярно очищать путём промывки или выколачивания!

Рис. 28

- Откройте крышку пылесборного отсека. Рис. 21
- Выньте моторный фильтр в направлении стрелки.
- Выколотите пыль из моторного фильтра.
- В случае сильного загрязнения промойте его. Дайте фильтру обсохнуть в течение минимум 24 часов.
- После очистки вставьте моторный фильтр на место и закройте крышку пылесборного отсека.

Замена гигиенического микрофильтра Фильтр следует менять с каждой новой упаковкой сменных пылесборников

Рис. 29*

- Откройте крышку пылесборного отсека. Рис. 21
- Нажмите рычаг фиксатора в направлении стрелки, при этом держатель фильтра разблокируется.
- Выньте гигиенический микрофильтр. Вставьте в пылесос новый гигиенический микрофильтр.
- Вставьте держатель фильтра в прибор и зафиксируйте.

* в зависимости от комплектации

Замена фильтра EPA

Если Ваш прибор оснащён фильтром EPA, то раз в год этот фильтр необходимо менять.

Рис. 30*

- Откройте крышку пылесборного отсека. Рис. 21
- Нажмите рычаг фиксатора в направлении стрелки, при этом фильтр EPA разблокируется, и его можно будет вынуть.
- Установите новый фильтр EPA.
Для этого сначала переместите заднюю переключку фильтра в предусмотренную для неё выемку, а затем зафиксируйте до щелчка спереди с помощью рычага фиксатора.

После уборки мелкой пыли очистите моторный фильтр путём выколачивания и при необходимости замените гигиенический микрофильтр или фильтр EPA.

Уход

Перед каждой чисткой пылесоса выключайте его и снимайте вилку сетевого кабеля из розетки. Пылесос и пластмассовые принадлежности можно чистить обычными средствами для чистки пластмассы.

! Не используйте абразивные чистящие средства, средства для мытья стёкол или универсальные моющие средства. Не погружайте пылесос в воду.

При необходимости пылесборный отсек можно очистить с помощью другого пылесоса, протереть сухой тряпочкой или почистить кисточкой для пыли.

Оставляем за собой право на внесение технических изменений.

ГО

Ne bucurăm că ați decis să achiziționați un aspirator Bosch din seria de fabricație GL20.

În aceste instrucțiuni de utilizare sunt reprezentate diferite modele GL20. De aceea, este posibil ca nu toate caracteristicile de dotare și toate funcțiile descrise să existe la modelul dumneavoastră.

Pentru a obține cele mai bune rezultate la aspirare, este recomandabil să utilizați numai accesoriile originale de la Bosch, care au fost proiectate special pentru aspiratorul dvs.

Descrierea aparatului

- 1 Duză comutabilă pentru pardoseli*
- 2 Duză pentru pardoseli dure*
- 3 Tub telescopic*
- 4 Buton glisor*
- 5 Mânerul furtunului*
- 6 Furtun de aspirare
- 7 Duză combinată
- 8 Dispozitiv auxiliar de fixare
- 9 Cablu de racordare la rețea
- 10 Filtru pentru aerul evacuat
- 11 Tastă de pornire/ oprire cu regulator electronic al puterii de aspirare*
- 12 Recipient pentru praf* pentru aspirarea fără sac de praf sau alternativ
- 13 Sac de praf*
- 14 Filtru de protecție motor, lavabil
- 15 Capacul compartimentului de praf
- 16 Mânere de transport
- 17 Dispozitiv auxiliar pentru așezare (pe partea inferioară a aparatului)
- 18 Indicator pentru înlocuirea filtrului*
- 19 Grătar pentru aerul evacuat
- 20 Duză pentru găurit*

Piese de schimb și accesorii speciale

A Pachet filtre de schimb

Tip Power Protect Dustbag

Număr comandă: 00575069

Conținut:

- 4 pungi de praf cu închizătoare
- 1 microfiltru de igienă

! INDICATIE

- Vă recomandăm utilizarea exclusivă a sacilor noștri de praf originali.

Aparatul dvs. este un aspirator de înaltă eficiență, care obține rezultate foarte bune ale curățării în condițiile utilizării unor saci de praf de înaltă calitate. Numai utilizarea unor saci de praf de înaltă calitate, ca în special sacii de praf originali de la Bosch, asigură faptul că vor fi obținute valorile indicate în eticheta energetică EU referitoare la clasa de eficiență, capacitatea de colectare a prafului și capacitatea de reținere a prafului.

În plus, în cazul utilizării unor saci de praf de calitate mai redusă (ca de ex. saci de hârtie), pot fi influențate negativ durata de serviciu și puterea aparatului dvs. Și în final, utilizarea unor saci de praf care nu se potrivească perfect sau sunt de calitate inferioară poate duce la avarii ale aspiratorului dvs. Astfel de avarii nu sunt incluse în garanția noastră.

Mai multe informații în acest sens găsiți pe www.bosch-home.com/dust-bag. Tot acolo aveți și posibilitatea de a comanda sacii noștri de praf originali.

B Filtru EPA BBZ156HF

Filtru suplimentar pentru un aer evacuat mai curat. Recomandat pentru alergici. Înlocuiți-l anual.

C Duza pentru pardoseli dure BBZ123HD

Pentru aspirarea pardoselilor lucioase (parchet, gresie, teracotă,...)

Înainte de prima utilizare

Fig. 1

- Introduceți mânerul pe furtunul de aspirare și fixați-l.

Punerea în funcțiune

Fig. 2

- Fixați ștuțul furtunului de aspirare în orificiul de aspirare din capac.
- La îndepărtarea furtunului de aspirare, comprimați cele două ciocuri de fixare și scoateți furtunul.

Fig. 3

- Împingeți mânerul în tubul de aspirare/tubul telescopic.
- Pentru desfacerea îmbinării, rotiți puțin mânerul și scoateți-l din tub.

Fig. 4

- Introduceți tubul de aspirare/tubul telescopic în ștuțul duzei pentru pardoseli.
- Pentru desfacerea îmbinării, rotiți puțin tubul și scoateți-l din duza pentru pardoseli.

Fig. 5

- Prin deplasarea butonului glisor în direcția săgeții, deblocați tubul telescopic și reglați lungimea dorită.

Fig. 6

- Prindeți cablul de conectare la rețea de ștecher, trageți la lungimea dorită și introduceți ștecherul în priză.

Fig. 7



- Conectați / deconectați aspiratorul prin acționarea tastei Conectare / deconectare în direcția săgeții.

Reglarea puterii de aspirare

Fig. 8

Reglarea puterii de aspirare prin rotirea tastei Conectare / deconectare în direcția săgeții.



Prin rotirea butonului de reglare în direcția săgeții poate fi reglată continuu puterea de aspirare.

- Domeniul de putere scăzută =>  Pentru aspirarea materialelor sensibile, ca de ex. a tapițeriilor sensibile, a perdelelor, etc.
- Domeniul de putere medie =>  Pentru curățenia zilnică în cazul unui grad redus de murdărie.
- Domeniul de putere mare =>  Pentru curățarea mochetelor robuste, a pardoselilor dure și în cazul unui grad mare de murdărie.

Aspirarea

Fig. 9

Reglarea duzei pentru pardoseli:

- covoare și mochete => 
- pardoseli lucioase => 

Atenție!

În funcție de structura pardoselii dvs. dure (de ex. gresie aspră, rustică), duzele pentru pardoseli sunt supuse unei anumite uzuri. De aceea, este recomandabil să verificați la intervale regulate talpa duzei. Tălpile care sunt uzate și prezintă muchii ascuțiți pot provoca deteriorări pe pardoselile dure sensibile, cum sunt parchetul sau linoleumul. Producătorul nu răspunde pentru eventuale daune provocate de duze uzate pentru pardoseli.

Fig. 10* Aspirarea cu accesorii suplimentare

Introduceți duzele, în funcție de necesități, pe tubul de aspirare sau pe mâner:

- Duza pentru spații înguste, pentru aspirarea spațiilor înguste și a colțurilor, etc.
- Duza pentru tapiserie, pentru aspirarea mobilierului tapițat, draperiilor etc.
- Duza pentru pardoseli dure Pentru aspirarea pardoselilor dure (gresie, parchet etc.)

* în funcție de echipare

Duză pentru găurit

Fig. 11*

- Fixați duza pentru găurit la mâner și plasați astfel la perete, încât deschiderea găurii duzei să fie așezată direct deasupra găurii de alezat.
- Reglați aparatul pe nivelul de putere cel mai mic și apoi conectați.
- Duza pentru găurit este menținută prin puterea de aspirare în poziția dorită. Este recomandat eventual să reglați mai târziu puterea pe o treaptă mai mare, în funcție de natura suprafeței peretelui de găurit, pentru a asigura fixarea duzei pentru găurit. La găurire, praful fin este aspirat automat.

Fig. 12

În cazul pauzelor scurte, puteți folosi dispozitivul auxiliar de fixare din partea laterală a aparatului. După deconectarea aparatului, introduceți cârligul de la duza pentru pardoseli în decupajul din partea laterală a aparatului.

Fig. 13

La aspirare, ca de ex. pe trepte, aparatul poate fi transportat și de mâner.

După lucrul cu aspiratorul

Fig. 14

- Scoateți ștecherul din priză.
- Trageți scurt cablul de conectare la rețea și dați-i drumul (cablul se înfășoară automat).

Fig. 15

Pentru așezarea /transportul aparatului, puteți utiliza dispozitivul auxiliar de așezare, de pe partea inferioară a aparatului. Așezați aparatul în poziție verticală. Introduceți cârligul de la duza pentru pardoseli în decupajul de pe partea inferioară a aparatului.

Ați achiziționat un aspirator cu care puteți aspira orice fel de murdărie uscată, atât cu recipientul de praf, cât și cu sacul de praf.

Vă recomandăm utilizarea

- sacului de praf mai ales pentru activitățile obișnuite de curățenie din gospodărie.
- recipientului pentru praf îndeosebi în domeniul hobby-urilor, ca de ex. pentru îndepărtarea rumegușului, etc.

Lucrări cu sacul de praf

Înlocuirea sacului de praf

Fig. 16

- În situația în care, cu duza pentru pardoseli ridicată și cu reglajul pentru puterea maximă de aspirare, indicatorul de înlocuire a filtrului din capac este umplut complet, trebuie înlocuit sacul de praf, chiar și dacă nu este încă plin. În acest caz, natura materialului aspirat face necesară această înlocuire. În acest proces, duza, tubul și furtunul de aspirare nu trebuie să fie înfundate, pentru că și acest lucru duce la declanșarea indicatorului de înlocuire a filtrului.

Fig. 17

- Deschideți capacul prin acționarea pârghiei de închidere în direcția săgeții.

Fig. 18

- a) Închideți sacul de praf prin tragerea de brida de închidere și scoateți-l.
 - b) Introduceți noul sac de praf până la capăt în suport.
- ▶ **Atenție: capacul se închide numai cu sacul de praf montat.**

Lucrări cu recipientul pentru praf

Dacă este necesar, în locul sacului de praf poate fi utilizat de asemenea un recipient pentru praf.

▶ Atenție: indicatorul de înlocuire a filtrului

- **funcționează numai în combinație cu un sac de praf.**

Fig. 19

- Deschideți capacul compartimentului de praf.
- Scoateți sacul de praf și introduceți recipientul pentru praf.
- Închideți capacul aparatului.

Fig. 20

Pentru rezultate optime la aspirare, setați elementul de reglare a puterii pe poziția maximă. Vă recomandăm să reduceți puterea numai în cazul materialelor foarte sensibile.

Golirea recipientului pentru praf

Pentru a obține un rezultat bun al aspirării, este recomandabil ca recipientul pentru praf să fie golit după fiecare proces de aspirare, însă cel târziu atunci când praful din recipientul pentru praf a atins într-un loc marcajul **max**.

La golire, este bine să fie controlat întotdeauna și gradul de murdărie al filtrului de spumă din baza rezervorului.

În cazul în care murdăria este vizibilă, curățați filtrul după cum este descris începând cu **Fig. 25**.

Fig. 21

- Deschideți capacul compartimentului de praf prin acționarea pârghiei de închidere în direcția săgeții.

Fig. 22

- Scoateți recipientul pentru praf din aparat.

Fig. 23

- Rabatați mânerul de transport dinspre orificiul de aspirare către partea din spate.
- Scoateți capacul de pe recipient și îndepărtați-l
- Goliți recipientul
- Acroșați capacul în recipient și închideți-l.
- Rabatați în sus mânerul de transport și fixați-l pe capac.

Fig. 24

- Introduceți recipientul pentru praf la loc în aparat și închideți capacul compartimentului de praf.
- ! **Atenție: după aspirări repetate, recipientul pentru praf poate fi zgâriat pe interior și se pot forma pete cu aspect lăptos. Însă acest lucru nu are niciun fel de efect asupra funcționării aspiratorului, adică acesta este în continuare complet funcțional.**

Curățarea filtrului textil (a) și a filtrului de spumă (b) ale recipientului pentru praf

Când trebuie să efectueze o curățare:

- După fiecare deranjament în funcționare, adică după fiecare eliminare a unei înfundări
- Când murdăria filtrului este vizibilă
- Cel mai târziu după 3 luni

Fig. 25

- Deblocați brida de închidere de pe partea din spate a recipientului și deschideți placa de bază de la baza recipientului.
- Scoateți ambele filtre (a + b) din placa de bază.

Fig. 26

- Spălați ambele filtre (a + b) și apoi lăsați-le să se usuce minim 24 de ore.
- După curățare, introduceți ambele filtre în placa de bază.
- Închideți placa de bază și fixați brida de închidere până când se aude zgomotul caracteristic.

- ! **Atenție: la introducerea filtrului, respectați ordinea corectă. Filtrul de spumă (b) trebuie să fie așezat pe filtrul textil (a).**

Deranjament în funcționare

Eliminarea unei înfundări în recipientul pentru praf.

Fig. 27

- Goliți recipientul. Fig. 21
- Desprindeți elementul de înfundare, de ex. îndepărtați-l cu ajutorul unei șurubelnițe și prin lovire, respectiv aspirare. Pentru aspirare, introduceți neapărat un sac de praf în aparat. Fig. 19
- Montați capacul recipientului, rabatați în sus mânerul de transport și fixați-l pe capac.

- ! **Atenție: după orice deranjament în funcționare, filtrele recipientului de praf trebuie curățate (fig. 25 + fig. 26).**

Îngrijirea filtrului**Curățarea filtrului de protecție a motorului**

Filtrul de protecție a motorului ar trebui curățat la intervale regulate prin baterie, respectiv prin spălare!

Fig. 28

- Deschideți capacul compartimentului de praf. Fig. 21
- Scoateți filtrul de protecție a motorului trăgându-l în direcția săgeții.
- Curățați filtrul de protecție a motorului prin baterie.
- Dacă murdărirea este puternică, filtrul de protecție a motorului trebuie spălat. Apoi lăsați filtrul să se usuce minim 24 de ore.
- După curățare, introduceți filtrul de protecție a motorului în aparat și închideți capacul compartimentului de praf.

Schimbarea microfiltrului de igienă

Când efectuează înlocuirea: la fiecare pachet nou de filtre de schimb

Fig. 29*

- Deschideți capacul compartimentului de praf. Fig. 21
- Prin acționarea pârghiei de închidere în direcția săgeții, deblocați suportul filtrului.
- Scoateți microfiltrul de igienă. Introduceți noul microfiltru de igienă în aparat.
- Introduceți suportul filtrului în aparat și fixați-l.

Înlocuirea filtrului EPA

În cazul în care aparatul dvs. este echipat cu un filtru EPA, acesta trebuie înlocuit anual.

Fig. 30*

- Deschideți capacul compartimentului de praf. Fig. 21
- Prin acționarea pârghiei de închidere în direcția săgeții, deblocați filtrul EPA și scoateți-l din aparat.
- Introduceți noul filtru EPA. În acest proces, introduceți tija din spate a filtrului în degajarea prevăzută, iar apoi fixați-l în partea din față prin intermediul pârghiei de închidere, astfel încât să se audă.

După aspirarea particulelor fine de praf, curățați filtrul de protecție a motorului, eventual înlocuiți microfiltrul de igienă sau filtrul EPA.

Îngrijire

Înainte de fiecare curățare a aspiratorului, acesta trebuie deconectat și trebuie scos ștecherul din priză. Aspiratorul și accesoriile din material plastic pot fi întreținute cu ajutorul unui produs obișnuit din comerț pentru curățat materiale plastice.

- ! **Nu folosiți detergenți abrazivi, produse pentru curățat sticlă sau produse de curățat universale. Nu scufundați niciodată aspiratorul în apă.**

Dacă este necesar, compartimentul de praf poate fi aspirat cu un al doilea aspirator sau pur și simplu curățat cu o lavetă / o pensulă de praf uscate.

Ne rezervăm dreptul la modificări tehnice.

* în funcție de echipare

Ми раді, що Ви обрали пилосос серії GL20 від Bosch.

Цю інструкцію з експлуатації було складено для різних моделей GL20. Тому може статися, що не все описане устаткування та функції стосуються Вашої моделі.

Щоб досягти найкращих результатів прибирання, рекомендуємо застосовувати лише оригінальне приладдя від Bosch, що було спеціально розроблено для Вашого пилососу.

Загальні характеристики пилососа

- 1 Насадка для підлоги/килима з перемикачем*
- 2 Насадка для твердої підлоги*
- 3 Телескопічна трубка*
- 4 Пересувна кнопка*
- 5 Ручка шланга*
- 6 Всмоктувальний шланг
- 7 Універсальна насадка
- 8 Кріплення для паркування між прибираннями
- 9 Кабель живлення
- 10 Випускний фільтр
- 11 Вимикач з електронним регулятором потужності всмоктування*
- 12 Контейнер для пилу* для чищення без мішка для пилу або альтернативний варіант
- 13 Мішок для пилу*
- 14 Захисний фільтр мотора (фільтр можна мити)
- 15 Кришка відділення для пилу
- 16 Ручка
- 17 Фіксатори для паркування (на нижньому боці пилососа)
- 18 Індикатор заміни пилозбірника*
- 19 Вихлопні ґратки
- 20 Насадка для свердління*

Запасні частини та спеціальне приладдя

A Комплект змінних фільтрувальних пакетів

Щоб Ваш прилад працював на оптимальному рівні потужності, рекомендуємо застосовувати оригінальний мішок для пилу типу PowerProtect (BBZ41FGALL).

Вміст:

- 4 мішки для пилу з засувками
- 1 фільтр «Micro-Hygiene»

! Примітка

- Рекомендуємо використовувати виключно наші оригінальні мішки для пилу. Ваш пристрій є високопродуктивним пилососом, який при використанні високоякісних мішків для пилу дозволяє отримати дуже хороший результат прибирання. Лише використання високоякісних мішків для пилу, особливо оригінальних мішків для пилу від Bosch, забезпечує досягнення показників класу енергоефективності, зазначених на маркуванні енергетичної мітки ЄС, всмоктування, а також утримування пилу. До того ж, використання мішків нижчої якості, наприклад, паперових мішків) може суттєво знизити тривалість служби і потужність приладу. Нарешті використання невідповідних мішків для пилу або мішків низької якості може призвести до пошкодження пилососа. На такі пошкодження наша гарантія не поширюється. Докладніше про це див. www.bosch-home.com/dust-bag. Там можна замовити наші оригінальні мішки для пирососів.

B Фільтр «ЕРА» BBZ156HF

Додатковий фільтр для очищення видувного повітря.

Рекомендовано для хворих на алергію. Замінювати щороку.

C Насадка для гладенької підлоги BBZ123HD

Для чищення гладенької підлоги (паркет, плитка, теракота,...)

Перед першим використанням

Мал. 1

- Вставте ручку на шланг і зафіксуйте її.

Підготовка до роботи

Мал. 2

- a) Вставте штуцер всмоктувального шланга в гніздо на кришці.
- b) При від'єднанні всмоктувального шланга натисніть одночасно на обидва фіксатори та витягніть шланг.

Мал. 3

- Вставте ручку в телескопічну трубку.
- Для від'єднання трохи перевірте ручку та витягніть із трубки.

Мал. 4

- Вставте всмоктувальну / телескопічну трубку в патрубок насадки для підлоги.
- Щоб від'єднати ручку, трохи перевірте трубку та вийміть з насадки.

Мал. 5

- Пересунувши рухому кнопку в напрямку, показаному стрілкою, розблокуйте телескопічну трубку та встановіть бажану довжину.

Мал. 6

- Візьміть шнур живлення за вилку, витягніть на потрібну довжину та вставте вилку в розетку. *залежно від комплектації



Мал. 7

- Пилосос вмикається і вимикається повторним натисканням на кнопку вмикання/вимикання.

Регулювання потужності всмоктування

Мал. 8



Потужність всмоктування можна регулювати, повертаючи кнопку вмикання/вимикання в напрямку стрілки. Потужність всмоктування можна плавно регулювати, повертаючи регульовальну головку у напрямку стрілки.

- Режим слабкого всмоктування => 
Для чищення делікатних матеріалів, наприклад, м'яких меблів, гардин тощо.
- Режим середньої потужності всмоктування => 
Для щоденного чищення при незначних забрудненнях.
- Режим максимальної потужності всмоктування => 
Для чищення сильно забрудненого килимового покриття, твердої підлоги та при стійкому забрудненні.

Чищення

Мал. 9

Відрегулюйте насадку для підлоги:

- для килимів та килимових покриттів => 
- для гладеньких поверхонь підлоги => 

Увага!

Покриття насадки для підлоги зношується в залежності від властивостей Вашої твердої підлоги (наприклад, шорстка, фактурна плитка). Тому Вам потрібно регулярно перевіряти нижню (контактну) частину насадки.

Зношена нижня частина насадки гострими краями може пошкодити легкоушкоджувані поверхні підлоги, наприклад, паркет або лінолеум. Виробник не несе відповідальності за можливі збитки від пошкоджень внаслідок зношеної насадки для підлоги.

Мал. 10* Пилосос із додатковим обладнанням

Вставте потрібну насадку в трубку або ручку:

- а) Насадка для щілин: для чищення в щілинах, кутках тощо.
- б) Насадка для м'яких меблів: для чищення м'яких меблів, гардин тощо.
- в) Насадка для твердої підлоги для чищення твердого покриття (плитки, паркету тощо)

Насадка для свердління

Мал. 11*

- Закріпіть насадку для свердління на ручці та приставте до стіни так, щоб місце свердління опинилося прямо навпроти отвору на насадці.
- Встановіть найменшу потужність всмоктування та увімкніть пилосос.
- Насадка для свердління триматиметься на місці завдяки силі всмоктування. Аби насадка для свердління міцно трималася, можливо доведеться збільшити потужність, це залежить від якості поверхні стіни. Під час свердління увесь дрібний пил всмоктуватиметься.

Мал. 12

Під час коротких перерв у роботі можна користуватись кріпленням для паркування між прибираннями знизу пилососа. Після вимкнення пилососа вставте насадку для підлоги гачком на штуцері у паз на нижньому боці пилососа.

Мал. 13

Під час чищення, наприклад, сходів, прилад можна транспортувати за ручку.

Закінчення роботи

Мал. 14

- Витягніть кабель живлення.
- Злегка потягніть за кабель живлення та відпустіть, він автоматично змотається.

Мал. 15

Для паркування та транспортування пилососу можна використовувати фіксатори для паркування, що знаходяться на нижньому боці пилососа.

Поставте пилосос вертикально. Гачок на штуцері насадки введіть у відповідний паз на тильному боці пилососа.

Цей пилосос може збирати будь-який сухий бруд як у контейнер, так і в мішок для пилу.

Рекомендуємо використовувати:

- мішок для пилу під час будь-якого прибирання в домашньому господарстві.
- контейнер для пилу під час майструвальних робіт, наприклад, для збирання тирси тощо.

Робота з мішком для пилу

Заміна мішку для пилу

*залежно від комплектації

Мал. 16

- Якщо індикатор заміни пилозбірника при максимальній потужності постійно горить жовтим і при цьому насадка не торкається підлоги, необхідно замінити мішок для пилу, навіть якщо він ще неповний. У цьому випадку заміна пилозбірника викликана особливостями очищуваного матеріалу. Перевірте, чи не забилася сміттям насадка, трубка або шланг, оскільки при цьому індикатор теж може вказувати на необхідність заміни пилозбірника.

Мал. 17

- Відкрийте кришку, натиснувши на важіль фіксатора в напрямку стрілки.

Мал. 18

- Вийміть мішок для пилу, потягнувши за ручку-засув.
- Вставте в тримач новий мішок для пилу до упору.

- ! **Увага: кришка закривається тільки зі встановленим мішком для пилу.**

Обслуговування контейнера для пилу

За бажанням замість мішка для пилу можна використовувати відповідний контейнер.

- ! **Увага: функціонування індикатора заміни пилозбірника можливе тільки в поєднанні з мішком для пилу.**

Мал. 19

- Відкрийте кришку відділення для пилу.
- Витягніть мішок для пилу та встановіть контейнер для пилу.
- Закрийте кришку приладу.

Мал. 20

Для оптимальних результатів чищення встановіть регулятор на максимальну потужність. Тільки при чищенні делікатних матеріалів рекомендуємо зменшувати потужність.

Очищення контейнера для пилу

Для досягнення кращих результатів бажано спорожнювати контейнер після кожного прибирання, у будь-якому випадку – одразу, коли пил хоча б в одній точці контейнера досягне маркування **max**.

Під час спорожнення необхідно також перевіряти ступінь забруднення пористого фільтра на дні контейнера.

У випадку видимого забруднення слід почистити фільтр, як показано на мал. 25.

Мал. 21

- Відкрийте кришку відділення для пилу, натиснувши на важіль фіксатора в напрямку стрілки.

Мал. 22

- Витягніть контейнер для пилу з пилососа.

Мал. 23

- Відкиньте ручку назад від всмоктуючого отвору пилозбірника.
- Зніміть і відкладіть кришку контейнера.
- Випорожнення контейнера
- Встановіть назад й закрийте кришку контейнера.
- Підніміть ручку вгору та зафіксуйте її на кришці.

Мал. 24

- Поставте контейнер для пилу на місце в пилосос та закрийте кришку відсіку для пилу.

- ! **Увага: Після довготривалого користування пилососом контейнер для пилу може подряпатися або потьмяніти. Це жодним чином не впливає на функціональність пилососа, тобто він і надалі здатен виконувати всі належні функції.**

Фільтр-прокладка (а) і пористий фільтр (b) контейнера для пилу

Коли потрібно чистити:

- Після кожного використання, тобто кожний раз після випорожнення контейнера.
- У випадку видимого забруднення фільтра.
- Не рідше ніж через кожні 3 місяці.

Мал. 25

- Розблокуйте фіксатор, що розташований на задньому боці контейнера та відкрийте дно контейнера.
- Обидва фільтри (а і b) вийміть з дна контейнера.

Мал. 26

- Обидва фільтри (а і b) промийте і залиште просохнути щонайменше на добу.
- Після очищення встановіть обидва фільтри на дно контейнера.
- Закрийте дно та заблокуйте фіксатор до чутного звуку фіксації.

- ! **Увага: Дотримуйтесь правильного порядку встановлення фільтрів. Пористий фільтр (b) повинен розташовуватись над фільтром-прокладкою (а).**

Порядок використання

Усунення засмічення в контейнері для пилу.

Мал. 27

- Випорожніть контейнер. Мал. 21
- Усуньте засмічення, наприклад, за допомогою викрутки, та витрусіть сміття. Перед чищенням обов'язково встановіть у прилад мішок для пилу. Мал. 19
- Встановіть кришку контейнера, підніміть ручку вгору та зафіксуйте її на кришці.

- ! Увага:** Після кожного використання потрібно
- почистити фільтр контейнера для пилу (мал. 25 + мал. 26).

Догляд за фільтром

Чищення захисного фільтра мотора

Регулярно очищуйте захисний фільтр мотора шляхом витрушування або промивання!

Мал. 28

- Відкрийте кришку відділення для пилу. Мал. 21
- Витягніть захисний фільтр мотора в напрямку стрілки.
- Витрусіть з нього пил.
- Якщо забруднення дуже сильне, захисний фільтр мотора необхідно промити. Після цього залиште фільтр для просушування принаймні на добу.
- Після чищення вставте захисний фільтр мотора назад у пиросос та закрийте кришку відділення для пилу.

Заміна фільтра «Micro-Hygiene»

Фільтр слід змінювати разом з кожною новою упаковкою змінних пилозбірників

Мал. 29*

- Відкрийте кришку відділення для пилу. Мал. 21
- Розблокуйте тримач фільтра, натиснувши на важіль фіксатора у напрямку стрілки.
- Вийміть фільтр «Micro-Hygiene». Вставте новий фільтр «Micro-Hygiene» в пиросос.
- Встановіть та зафіксуйте тримач фільтра.

Заміна фільтра «ЕРА»

Якщо Ваш прилад устаткований фільтром «ЕРА», цей фільтр необхідно замінювати щороку.

Мал. 30*

- Відкрийте кришку відділення для пилу. Мал. 21
- Розблокуйте фільтр «ЕРА», натиснувши на важіль фіксатора у напрямку стрілки, та вийміть його з пирососу.
- Встановіть новий фільтр «ЕРА». Для цього необхідно спочатку встановити задню стінку фільтра у відповідний паз, а потім заблокувати передню частину за допомогою важеля фіксатора до чутного звуку фіксації.

Після прибирання дрібного пилу обов'язково витрусіть захисний фільтр мотора, за потреби замініть фільтр «Micro-Hygiene» або «ЕРА».

Догляд

Перед кожним чищенням пирососа обов'язково вимкніть його та від'єднайте від електромережі. Пиросос та пластикове приладдя можна мити звичайними миючими засобами для пластмаси.

- ! Не використовуйте абразивні засоби, миючі засоби для скла або універсальні миючі засоби. Заборонено занурювати пиросос у воду!**

Відділення для пилу можна почистити за допомогою іншого пирососа або просто протерти сухою ганчіркою та почистити щіткою від пилу.

Технічні характеристики можуть змінюватися без попередження.

تغيير فلتر Hepa

إذا كان جهازك مزوداً بفلتر Hepa، فإنه يجب تغييره كل سنة.

صورة 30

- افتح غطاء حجيرة الأتربة. صورة 21
 - من خلال ضغط ذراع الغلق في اتجاه السهم قم بتحرير فلتر Hepa وأخرجه من الجهاز.
 - قم بتركيب فلتر Hepa الجديد.
- وعندئذ قم أولاً بإدخال الطرف الخلفي للفلتر في التجويف المخصص لذلك ثم قم بتثبيتته من الأمام بصوت مسموع عن طريق ذراع الغلق.
- بعد شفط جزيئات الأتربة الدقيقة، قم بتنظيف فلتر حماية المحرك، وعند اللزوم قم بتغيير الفلتر الصحي الميكرو أو فلتر HEPA.

العناية

قبل كل مرة يتم فيها تنظيف المكنسة يجب إيقافها ونزع القابس الكهربائي من المقبس. ويمكن العناية بالمكنسة وأجزاء الملحقات التكميلية المصنوعة من البلاستيك باستخدام أحد منظفات البلاستيك المتداولة في الأسواق.

- لا تستخدم أية مواد خادشة أو المنظفات الخاصة بالزجاج أو تلك المنظفات التي تستخدم لجميع الأغراض. ولا تغمر المكنسة في الماء أبداً.

يمكن تنظيف حجيرة الأتربة عند اللزوم باستخدام مكنسة ثانية، أو تنظيفها ببساطة باستخدام منديل أتربة جاف/فرشاة أتربة جافة.

نحتفظ بحق إدخال أية تعديلات فنية.

العمل مع استخدام خزان تجميع الأتربة

عند الحاجة يمكن أيضا استخدام خزان تجميع للأتربة بدلا من كيس الأتربة

تنبيه: يعمل مبيد تغيير الفلتر فقط بالارتباط مع كيس الأتربة.

صورة 19

- افتح غطاء حجرة الأتربة.
- أخرج كيس الأتربة وقم بتركيب خزان تجميع الأتربة.
- أغلق غطاء الجهاز.

صورة 20

للحصول على نتائج تنظيف مثالية اضبط منظم القدرة على وضع القدرة القصوى.
فقط مع الحامات الحساسة للغاية ننصح بتقليل القدرة.

تفريغ خزان تجميع الأتربة

للحصول على نتيجة تنظيف جيدة، ينبغي تفريغ خزان تجميع الأتربة بعد كل عملية تنظيف، إلا أنه ينبغي القيام بذلك على أقصى تقدير عندما تصل الأتربة إلى موضع بارتفاع علامة الحد الأقصى max في خزان تجميع الأتربة.

عند التفريغ ينبغي أيضا القيام دائما بمراجعة درجة اتساع الفلتر الإسفنجي في أرضية الخزان.

في حالة الاتساع الظاهر قم بتنظيف الفلتر كما هو مشروح بدءا من صورة 25

صورة 21

- افتح غطاء حجرة الأتربة من خلال ضغط ذراع الغلق في اتجاه السهم.

صورة 22

- أخرج خزان تجميع الأتربة من الجهاز.

صورة 23

- اطو مقبض الحمل من فتحة الشفط إلى الخلف.
- اخلع الغطاء من الخزان واحفظه
- قم بتفريغ الخزان
- قم بتثبيت الغطاء في الخزان وأغلقه.
- اطو مقبض الحمل لأعلى وقم بتثبيته على الغطاء.

صورة 24

- أعد تركيب خزان تجميع الأتربة في الجهاز وأغلق غطاء حجرة الأتربة.
- تنبيه: بعد الشفط المتكرر يمكن أن تحدث خدوش بخزان تجميع الأتربة من الداخل ويبدأ العمل بنعومة. إلا أن ذلك ليس له أي تأثير على الأداء الوظيفي للمكنسة، أي أنها تظل بكامل كفاءتها الوظيفية.

تنظيف الفلتر الوبري (a) والفلتر الإسفنجي (b) لخزان تجميع الأتربة

متى يجب علي القيام بالتنظيف:

- بعد كل تعثر في التشغيل، أي بعد كل مرة يتم فيها التغلب على حالة انسداد
- في حالة وجود اتساخات ظاهرة بالفلتر
- بعد 3 أشهر على أقصى تقدير

صورة 25

- قم بتحرير طرف الغلق بظهر الخزان وافتح لوح القاعدة بأرضية الخزان.
- أخرج كلا الفلترين (a + b) من لوح القاعدة.

صورة 26

- اغسل كلا الفلترين (a + b) جيدا وبعد ذلك اتركهما ليجف لمدة لا تقل عن 24 ساعة.
- بعد التنظيف قم بتركيب كلا الفلترين في لوح القاعدة.
- أطلق لوح القاعدة وقم بتثبيت طرف الغلق بصوت مسموع.

تنبيه: عند تركيب الفلتر احرص على مراعاة الترتيب الصحيح. يجب أن يكون الفلتر الإسفنجي (b) موضوعا على الفلتر الوبري (a).

إصلاح الخلل

قم بإزالة أي انسداد في خزان تجميع الأتربة.

صورة 27

- قم بتفريغ الخزان. صورة 21
- قم بتفكيك الانسداد، مثلا بواسطة مفك، وقم بإزالته من خلال التنفيض أو التنظيف بالشفط.
- لغرض التنظيف بالشفط يلزم إدخال كيس الأتربة في الجهاز.
- صورة 19
- قم بتركيب غطاء الخزان، واطو مقبض الحمل لأعلى وقم بتثبيته على الغطاء.

تنبيه: بعد كل تعثر في التشغيل يجب تنظيف فلتر خزان تجميع الأتربة (صورة 24 + صورة 25)

العناية بالفلتر

تنظيف فلتر حماية المحرك

ينبغي تنظيف فلتر حماية المحرك على فترات منتظمة من خلال نفضه أو غسله!

صورة 28

- افتح غطاء حجرة الأتربة. صورة 21
- أخرج فلتر حماية المحرك من خلال السحب في اتجاه السهم.
- قم بتنظيف فلتر حماية المحرك من خلال نفضه.
- وفي حالة الاتساع الشديد ينبغي غسل فلتر حماية المحرك.
- بعد ذلك اترك الفلتر ليغف لمدة لا تقل عن 24 ساعة.
- بعد التنظيف، أدخل فلتر حماية المحرك في الجهاز وأغلق غطاء حجرة الأتربة.

تغيير الفلتر الصحي الميكرو

متى ينبغي علي القيام بالتغيير: مع كل عبوة فلتر بديل جديدة

صورة 29

- افتح غطاء حجرة الأتربة. صورة 21
- قم بتحرير مثبت الفلتر من خلال ضغط ذراع الغلق في اتجاه السهم.
- أخرج الفلتر الصحي الميكرو. قم بتركيب الفلتر الصحي الميكرو الجديد في الجهاز.
- قم بتركيب مثبت الفلتر في الجهاز وقم بتثبيته.

* حسب التجهيز

ضبط قوة الشفط

صورة 8

عند التوقف عن التنظيف لفترات قصيرة، يمكنك استعمال مثبت الخرطوم الموجود على جانب الجهاز.
بعد إيقاف الجهاز أدخل الخطاف الموجود برأس تنظيف الأرضيات في التجويف الموجود على جانب الجهاز.

ضبط قوة الشفط من خلال إدارة زر التشغيل/الإيقاف في اتجاه السهم.
من خلال إدارة زر التحكم في اتجاه السهم يمكن ضبط قوة الشفط المرغوبة بسلاسة.



■ نطاق قدرة منخفض لتنظيف الخامات الحساسة، مثل الفرش الحساس والساتر وخلافه.



■ نطاق قدرة متوسط للتنظيف اليومي في حالة الاتساحات البسيطة.



■ نطاق قدرة مرتفع لتنظيف الأرضيات المصمتة والأرضيات الصلبة وفي حالة الاتساحات الشديدة.

بعد الانتهاء من العمل

صورة 14

- انزع القابس الكهربائي.
- اسحب كابل الكهرباء قليلاً ثم اتركه. (فيتم لف الكابل أوتوماتيكياً).

صورة 15

لغرض سندا/نقل الجهاز يمكنك استخدام السنادة الموجودة بالجانب السفلي للجهاز.
ضع الجهاز في وضعية قائمة. وأدخل الخطاف الموجود برأس تنظيف الأرضيات في التجويف الموجود بالجانب السفلي للجهاز.

لقد اقتنيت مكنسة أرضيات يمكنك استخدامها في تنظيف أي نوع من الاتساحات الجافة سواء مع خزان تجميع الأتربة أو كيس الأتربة.

ننصح باستخدام

– كيس الأتربة بصفة خاصة لإجراء أعمال التنظيف التقليدية في المنزل.

– خزان تجميع الأتربة بصفة خاصة في نطاق تطبيقات الهواء، مثلاً لإزالة نشارة الخشب الناتجة عن النشر وخلافه.

العمل مع استخدام كيس الأتربة

تغيير كيس الأتربة

صورة 16

(a) إذا كان مبين تغيير الفلتر بالغطاء ممتلئاً بالكامل بينما رأس تنظيف الأرضيات مرفوعة عن الأرض وفي ظل ضبط أعلى وضع لقدرة الشفط، فهذا يعني ضرورة تغيير كيس الفلتر، حتى وإن لم يكن ممتلئاً. في هذه الحالة يكون التغيير أمراً ضرورياً بناءً على نوعية الاتساحات المجمعة.

صورة 17

- افتح الغطاء من خلال ضغط زراع الغلق في اتجاه السهم.

صورة 18

- (a) أغلق كيس الأتربة من خلال السحب من طرف الغلق وأخرجه.
 - (b) أدخل كيس الأتربة الجديد حتى النهاية في موضع التثبيت.
- تنبيه: لا يمكن غلق الغطاء إلا عندما يكون كيس الفلتر مركباً.



صورة 9

ضبط رأس تنظيف الأرضيات:
■ السجاد والموكيت



■ الأرضيات الملساء

تنبيه!

تتعرض رؤوس تنظيف الأرضيات للتآكل بدرجة ما تبعاً لطبيعة الأرضية الصلبة (مثلاً البلاط الخشن أو الحجري). لذا يتعين عليك فحص القاعدة المتحركة لرأس التنظيف على فترات منتظمة. القواعد المتآكلة حادة الحواف لرأس التنظيف يمكن أن تسبب في حدوث أضرار بالأرضيات الصلبة الحساسة، مثل الباركيه أو الأرضيات المشمع. ولا تتحمل الجهة الصانعة أية مسؤولية عن الأضرار التي قد تنتج عن استخدام رأس متآكلة لتنظيف الأرضيات.

صورة 10*

التنظيف باستخدام الملحقات التكميلية الإضافية
قم بتركيب رؤوس التنظيف حسب الحاجة إما في مسورة الشفط أو في المقبض:
(a) رأس تنظيف الشقوق لغرض تنظيف الشقوق والأركان وخلافه.
(b) رأس تنظيف المفروشات لغرض تنظيف فرش الأثاث والساتر وخلافه.
(c) رأس تنظيف الأرضيات الصلبة (البلاط والباركيه وخلافه) لتنظيف الأرضيات الصلبة (البلاط والباركيه وخلافه)

رأس تنظيف الثقوب

صورة 11*

- قم بتثبيت رأس تنظيف الثقوب على المقبض وضعها على الجدار بحيث تكون فتحة تجويف رأس التنظيف مستقرة مباشرة على موضع الثقب المراد عمله.
- اضبط الجهاز على مستوى قدرة منخفض ثم قم بتشغيله.
- يتم تثبيت رأس تنظيف الثقوب في الوضع المرغوب من خلال قوة الشفط. ويُصح أحياناً بإعادة ضبط القدرة على درجة أعلى نسبياً تبعاً لطبيعة سطح الجدار المراد عمل الثقب به، وذلك لضمان قيام رأس تنظيف الثقوب بعملية الشفط بشكل ثابت.
- عند الثقب يتم أوتوماتيكياً شفط الغبار الدقيق.

* حسب التجهيز

وفي حالة استخدام أكياس أتربة بدرجة جودة أقل (مثلا الأكياس الورقية) فقد ينخفض بالإضافة إلى ذلك عمر وكفاءة أداء جهازك بدرجة كبيرة.
لا تتاح لك حقوق الضمان إلا في حالة استخدام أكياس الأتربة الأصلية.
تجد المزيد من المعلومات وإمكانية طلب أكياس الأتربة الأصلية على موقع الإنترنت www.bosch-home.com/dust-bag

B فلتر HEPA BBZ156HF

فلتر إضافي لتنقية هواء الطرد بشكل أفضل.
يُنصح به لمرضى الحساسية، يتم تغييره سنويا.

C رأس تنظيف الأرضيات الصلبة BBZ123HD

لتنظيف الأرضيات الملساء
(الباركيه، البلاط، التيراكوتا...)

قبل الاستخدام لأول مرة

صورة 1

- قم بتركيب المقبض على خرطوم الشفط وقم بتثبيتته.

التشغيل

صورة 2

- قم بتثبيت فوهة خرطوم الشفط في فتحة الشفط بالغطاء.
- (b) عند فك خرطوم الشفط اضغط طرفي التثبيت معا واسحب الخرطوم للخارج.

صورة 3

- أدخل المقبض في ماسورة الشفط/الماسورة التلسكوبية.
- لحل الوصلة أدر المقبض بعض الشيء، ثم اسحبها من الماسورة التلسكوبية.

صورة 4

- أدخل ماسورة الشفط/الماسورة التلسكوبية في عنق رأس تنظيف الأرضيات.
- لحل الوصلة أدر الماسورة بعض الشيء، ثم اسحبها من رأس تنظيف الأرضيات.

صورة 5

- من خلال تحريك الزر الانزلاقي في اتجاه السهم قم بتحريك الماسورة التلسكوبية واضبط الطول المرغوب.

صورة 6

- أمسك كابل الكهرياء من القابس، واجذبه للخارج حتى يصل إلى الطول المرغوب، ثم ضع القابس الكهربائي في المقبض.

صورة 7

- قم بتشغيل/إيقاف المكسنة من خلال الضغط على زر التشغيل/الإيقاف في اتجاه السهم.

يسعدنا اختيارك لمكنسة بوش من سلسلة الطرازات GL20. يتناول دليل الاستخدام هذا شرح موديلات متنوعة من سلسلة الطرازات GL20. لذلك من الوارد ألا تنطبق بعض التجهيزات والوظائف المشروحة على موديل مكنتسك.
ويتعين عليك الاقتصاد على استخدام الملحقات التكميلية الأصلية من بوش، حيث إنها قد تم تطويرها خصيصاً لمكنتسك لتحقيق أفضل نتيجة تنظيف ممكنة.

وصف الجهاز

- 1 الرأس المتحركة لتنظيف الأرضيات*
- 2 رأس تنظيف الأرضيات الصلبة*
- 3 الماسورة التلسكوبية*
- 4 الزر الانزلاقي*
- 5 مقبض الخرطوم*
- 6 خرطوم الشفط
- 7 رأس التنظيف متعددة الاستخدامات
- 8 مثبت الخرطوم
- 9 كابل الكهرياء
- 10 فلتر الطرد
- 11 زر التشغيل/الإيقاف المزود بمنظم إلكتروني لقوة الشفط*
- 12 خزان لجميع الأتربة* للشفط بدون كيس أتربة أو وسيلة بديلة
- 13 كيس الأتربة*
- 14 فلتر حماية المحرك، قابل للغسل
- 15 غطاء حجيرة الأتربة
- 16 مقابض الحمل
- 17 السنادة (على الجانب السفلي للجهاز)
- 18 مبدن تغيير الفلتر*
- 19 شبكة الطرد
- 20 رأس تنظيف الثقب*

قطع الغيار والملحقات التكميلية الخاصة

A كيس الأتربة النوع (BBZ41FG)

المحتويات:

- 4 أكياس أتربة بقل
- 1 فلتر صحي ميكرو

لكي يعمل جهازك بمستوى قدرته المثالي ننصح باستخدام الأكياس البديلة الأصلية من النوع PowerProtect (BBZ41.GALL).

ملحوظة

- جهازك هو مكسنة كهربائية فائقة الفعالية، ولا يتم الحصول على أفضل نتائج تنظيف منها إلا في ظل استخدام أكياس الأتربة الأصلية. لا يتم الوصول إلى القيم المذكورة في ملصق الطاقة للاتحاد الأوروبي EU بخصوص فئة فعالية استغلال الطاقة وشفط الأتربة وكفاءة احتجاز الأتربة إلا عند استخدام أكياس الأتربة عالية الجودة، مثل أكياس الأتربة الأصلية من بوش.

Kundendienst – Customer Service

DE Deutschland, Germany

BSH Hausgeräte Service GmbH
Zentralwerkstatt für kleine
Hausgeräte
Trautskirchener Strasse 6-8
90431 Nürnberg

Online Auftragsstatus, Filterbeutel-
Konfigurator und viele weitere
Infos unter:
www.bosch-home.com

Reparaturservice, Ersatzteile &
Zubehör, Produkt-Informationen:
Tel.: 0911 70 440 040

mailto:cp-servicecenter@
bshg.com

Wir sind an 365 Tagen rund um die Uhr
erreichbar.

AE United Arab Emirates,

الإمارات العربية المتحدة

BSH Home Appliances FZE
Round About 13,
Plot Nr MO-0532A

Jebel Ali Free Zone – Dubai
Tel.: 04 881 4401

mailto:service.uae@bshg.com
www.bosch-home.com/ae

AL Republika e Shqiperise, Albania

ELEKTRO-SERVIS sh.p.k
Rr. Shkelqim Fusha, Selite,
Pallati "Matrix Konstruksion",
Kati 0 dhe +1

1023 Tirane
Tel.: 4 2278 130, -131

Fax: 4 2278 130
mailto:info@elektro-servis.com

EXPERT SERVIS

Rruga e Kavajes,
Kulla B Nr 223/1 Kati I
1023 Tirane

Tel.: 4 480 6061
Tel.: 4 227 4941
Fax: 4 227 0448
Cel: +355 069 60 45555
mailto:info@expert-servis.al

AT Österreich, Austria

BSH Hausgeräte
Gesellschaft mbH
Werkskundendienst
für Hausgeräte
Quellenstrasse 2
1100 Wien

Online Reparaturannahme,
Ersatzteile und Zubehör und
viele weitere Infos unter:

www.bosch-home.at

Reparaturservice, Ersatzteile &
Zubehör, Produktinformationen
Tel.: 0810 550 511
mailto:vie-stoerungsannahme@
bshg.com

Wir sind an 365 Tagen rund um die Uhr
für Sie erreichbar.

AU Australia

BSH Home Appliances Pty. Ltd.
7-9 Arco Lane
HEATHERTON, Victoria 3202
Tel.: 1300 368 339

mailto:bshau-as@bshg.com
www.bosch-home.com.au

BA Bosna i Hercegovina, Bosnia-Herzegovina

"HIGH" d.o.o.

Gradačačka 29b
71000 Sarajevo

Tel.: 061 10 09 05
Fax: 033 21 35 13
mailto:bosch_siemens_sarajevo@
yahoo.com

BE Belgique, België, Belgium

BSH Home Appliances S.A.
Avenue du Laerbeek 74
Laarbeeklaan 74

1090 Bruxelles – Brussel
Tel.: 070 222 141

Fax: 024 757 291
mailto:bru-repairs@bshg.com
www.bosch-home.be

BG Bulgaria

BSH Domakinski Uredi
Bulgaria EOOD
115K Tsarigradsko Chausse Blvd.
European Trade Center Building,
5th floor
1784 Sofia

Tel.: 0700 208 17
Fax: 02 878 79 72
mailto:informacia.servis-bg@
bshg.com
www.bosch.home.bg

BH Bahrain, مملكة البحرين

Khalifa Est.
P.O. Box 5111
Manama

Tel.: 01 7400 553
mailto:service@khalifaifat.com

BY Belarus, Беларусь

ООО "БСХ Бытовая техника"
тел.: 495 737 2961
mailto:mok-kdhl@bshg.com

CH Schweiz, Suisse, Svizzera, Switzerland

BSH Hausgeräte AG
Werkskundendienst für
Hausgeräte
Fahrweidstrasse 80
8954 Geroldswil
mailto:ch-info.hausgeraete@
bshg.com

Service Tel.: 0848 840 040
Service Fax: 0848 840 041
mailto:ch-reparatur@bshg.com

Ersatzteile Tel.: 0848 880 080
Ersatzteile Fax: 0848 880 081
mailto:ch-ersatzteil@bshg.com
www.bosch-home.com

CY Cyprus, Κύπρος

BSH Ikiakes Syskeves-Service
39, Arh. Makaariou III Str.
2407 Egomi/Nikosia (Lefkosia)
Tel.: 7777 8007

Fax: 022 658 128
mailto:bsh.service.cyprus@
cytanet.com.cy

CZ Česká Republika, Czech Republic

BSH domácí spotřebiče s.r.o.
Firemní servis domácích
spotřebičů
Pekařská 10b

155 00 Praha 5
Tel.: 0251 095 546
Fax: 0251 095 549
www.bosch-home.com/cz

DK Danmark, Denmark

BSH Hvidevarer A/S
Telegrafvej 4
2750 Ballerup

Tel.: 44 89 89 85
Fax: 44 89 89 86
mailto:BSH-Service.dk@
BSHG.com
www.bosch-home.dk

EE Eesti, Estonia

SIMSON OÜ
Raua 55
10152 Tallinn
Tel.: 0627 8730
Fax: 0627 8733
mailto:teenindus@simson.ee

ES España, Spain

BSH Electrodomésticos
España S.A.
Servicio Oficial del Fabricante
Parque Empresarial PLAZA,
C/ Manfredonia, 6
50197 Zaragoza
Tel.: 902 245 255 o 976 305 713
Fax: 976 578 425
mailto:CAU-Bosch@bshg.com
www.bosch-home.es

FI Suomi, Finland

BSH Kodinkoneet Oy
Itälähdenkatu 18 A, PL 123
00201 Helsinki

Tel.: 0207 510 700
Fax: 0207 510 780
mailto:Bosch-Service-
FI@bshg.com
www.bosch-home.fi
Lankapuhelimesta 8,28 snt/puhelu
+ 7 snt/min (alv 24%)
Matkapuhelimesta 8,28 snt/puhelu
+ 17 snt/min (alv 24%)

FR France

BSH Electroménager S.A.S.
50 rue Ardoin – BP 47
93401 SAINT-OUEN cedex
Service interventions à domicile:
01 40 10 11 00

Service Consommateurs:
0 892 698 010 (0,34 € TTC/mn)
mailto:soa-bosch-conso@bshg.com
Service Pièces Détachées et
Accessoires:
0 892 698 009 (0,34 € TTC/mn)
www.bosch-home.fr

GB Great Britain

BSH Home Appliances Ltd.
Grand Union House
Old Wolverton Road
Wolverton
Milton Keynes MK12 5PT
To arrange an engineer visit, to
order spare parts and accessories
or for product advice please visit
www.bosch-home.co.uk
or call
Tel.: 0344 892 8979*

*Calls are charged at the basic rate, please
check with your telephone service provider
for exact charges

GR Greece, Ελλάδα

BSH Ikiakes Siskeves A.B.E.
Central Branch Service
17 km E.O. Athinon-Lamias &
Potamou 20
14564 Kifisia
Πανελλήνιο τηλέφωνο: 181 82
(Αστική χρέωση)
www.bosch-home.gr

HK Hong Kong, 香港

BSH Home Appliances Limited
Unit 1 & 2, 3rd Floor
North Block, Skyway House
3 Sham Mong Road
Tai Kok Tsui, Kowloon
Hong Kong
Tel.: 2565 6151
Fax: 2565 6681
mailto:bosch.hk.service@bshg.com
www.bosch-home.cn

HR Hrvatska, Croatia

BSH kućni uređaji d.o.o.
Kneza Branimira 22
10000 Zagreb
Tel.: 01 552 08 88
Fax: 01 640 36 03
mailto:informacije.servis-hr@
bshg.com
www.bosch-home.com/hr

HU Magyarország, Hungary

BSH Háztartási Készülék
Kereskedelmi Kft.
Háztartási gépek márkaszervize
Királyhágó tér 8-9
1126 Budapest
Hibabejelentés
Tel.: +361 489 5461
Fax: +361 201 8786
mailto:hibabejelentes@bsh.hu
Alkatrészrendelés
Tel.: +361 489 5463
Fax: +361 201 8786
mailto:alkatrészrendeles@bsh.hu
www.bosch-home.com/hu

IE Republic of Ireland

BSH Home Appliances Ltd.
Unit F4, Ballymount Drive
Ballymount Industrial Estate
Walkinstown
Dublin 12
Service Requests,
Spares and Accessories
Tel.: 01450 2655*
Fax: 01450 2520
www.bosch-home.co.uk
*0.03 € per minute at peak.
Off peak 0.0088 € per minute

IL Israel, ישראל

C/S/B/ Home Appliance Ltd.
1, Hamasger St.
North Industrial Park
Lod, 7129801
Tel.: 08 9777 222
Fax: 08 9777 245
mailto:csb-serv@csb-ltd.co.il
www.bosch-home.co.il

IN India, Bhārat, भारत

BSH Household Appliances
Mfg. Pvt. Ltd.
Arena House, 2nd Floor, Main Bldg,
Plot No. 103, Road No. 12, MIDC,
Andheri East
Mumbai 400 093
Toll Free 1800 266 1880
www.bosch-home.com/in

IS Iceland

Smith & Norland hf.
Noatuni 4
105 Reykjavik
Tel.: 0520 3000
Fax: 0520 3011
www.sminor.is

IT Italia, Italy

BSH Elettrodomestici S.p.A.
Via. M. Nizzoli 1
20147 Milano (MI)
Numero verde 800 829 120
mailto:info@bosch-elettrodomestici.it
www.bosch-home.com/it

KZ Kazakhstan, Қазақстан

IP Turebekov Yerzhan
Nurmanovich
Jangeldina str. 15
Shimkent 160018
Tel.: 0252 31 00 06
mailto:evrika_kz@mail.ru

LB Lebanon, لبنان

Teheh, Hana & Co.
Boulevard Dora 4043 Beyrouth
P.O. Box 90449
Jdeideh 1202 2040
Tel.: 01 255 211
mailto:Info@Teheh-Hana.com

LT Lietuva, Lithuania

Senuku prekybos centras UAB
Jonavos g. 62
44192 Kaunas
Tel.: 0372 12146
Fax: 0372 12165
www.senukai.lt

LU Luxembourg

BSH électroménagers S.A.
13-15, ZI Breedeweues
1259 Senningerberg
Tel.: 26349 300
Fax: 26349 315
Reparaturen: lux-repair@bshg.com
Ersatzteile: lux-spare@bshg.com
www.bosch-home.com/lu

LV Latvija, Latvia

General Serviss Limited
Bullu street 70c
1067 Riga
Tel.: 07 42 41 37
mailto:bt@olimpeks.lv
Elkor Serviss
Brivibas gatve 201
1039 Riga
Tel.: 067 0705 20; -36
mailto:domoservice@elkor.lv
www.serviscentrs.lv

MD Moldova

S.R.L. "Rialto-Studio"
ул. Шугева 98
2012 Кишинев
tel./факс: 022 23 81 80
mailto:bosch-md@mail.ru

ME Crna Gora, Montenegro

Elektronika komerc
Ul. Slobode 17
84000 Bijelo Polje
Tel./Fax: 050 432 575
Mobil: 069 324 812
mailto:ekobosch.servis@
t-com.me

MK Macedonia, Македонија

GORENEC
Jane Sandanski 69 lok.3
1000 Skopje
Tel.: 022 454 600
Mobil: 070 697 463
mailto:gorenece@yahoo.com

MT Malta

Oxford House Ltd.
Notabile Road
Mriehel BKR 14
Tel.: 021 442 334
Fax: 021 488 656
www.oxfordhouse.com.mt

MV Raajjeyge Jumhooriyyaa, Maledives

Lintel Investments
Ma. Maadheli, Majeedhee Magu
Malé
Tel.: 0331 0742
mailto:mohamed.zuhuree@
lintel.com.mv

NL Nederland, Netherlands

BSH Huishoudapparaten B.V.
Taurusavenue 36
2132 LS Hoofddorp

Storingsmelding:
Tel.: 088 424 4010
Fax: 088 424 4845
mailto:bosch-contactcenter@
bshg.com

Onderdelenverkoop:
Tel.: 088 424 4010
Fax: 088 424 4801
mailto:bosch-onderdelen@bshg.com
www.bosch-home.nl

NO Norge, Norway

BSH Husholdningsapparater A/S
Grensesvingen 9
0661 Oslo
Tel.: 22 66 06 00
Fax: 22 66 05 50
mailto:Bosch-Service-NO@
bshg.com
www.bosch-home.no

NZ New Zealand

BSH Home Appliances Ltd.
Unit F 2, 4 Orbit Drive
Mairangi Bay
Auckland 0632
Tel.: 09 477 0492
Fax: 09 477 2647
mailto:bshnz-cs@bshg.com
www.bosch-home.co.nz

PL Polska, Poland

BSH Sprzęt Gospodarstwa
Domowego sp. z o.o.
Al. Jerozolimskie 183
02-222 Warszawa
Centrala Serwisu
Tel.: 801 191 534
Fax: 022 572 7709
mailto:Serwis.Fabryczny@bshg.com
www.bosch-home.pl

PT Portugal

BSHP Electrodomésticos Lda.
Rua Alto do Montijo, n° 15
2790-012 Carnaxide
Tel.: 214 250 730
Fax: 214 250 701
mailto:bosch.electrodomesticos.pt@
bshg.com
www.bosch-home.pt

RO România, Romania

BSH Electrocasnice srl.
Sos. Bucuresti-Ploiesti,
nr. 19-21, sect.1
13682 Bucuresti
Tel.: 021 203 9748
Fax: 021 203 9733
mailto:service.romania@bshg.com
www.bosch-home.ro

RU Russia, Россия

ООО "БСХ Бытовая техника"
Сервис от производителя
Малая Калужская 19/1
119071 Москва
тел.: 495 737 2961
mailto:mok-kdhl@bshg.com
www.bosch-home.com

SA Kingdom Saudi Arabia,

المملكة العربية السعودية
Abdul Latif Jameel Electronics
and Airconditioning Co. Ltd.
BOSCH Service centre,
Kilo 5 Old Makkah Road
(Next to Toyota), Jamiah Dist.
P.O.Box 7997
Jeddah 21472
Tel.: 800 244 0043
mailto:kunnumalsp@alj.com
www.aljelectronics.com.sa

SE Sverige, Sweden

BSH Home Appliances AB
Landsvägen 32
169 29 Solna
Tel.: 0771 11 22 77 local rate
mailto:Bosch-Service-SE@
bshg.com
www.bosch-home.se

SG Singapore, 新加坡

BSH Home Appliances Pte. Ltd.
TECHPLACE I and
Mo Kio Avenue 10
Block 4012 #01-01
569628 Singapore
Tel.: 6751 5000
Fax: 6751 5005
mailto:bshsgp.service@bshg.com
www.bosch-home.com.sg

SI Slovenija, Slovenia

BSH Hišni aparati d.o.o.
Litostrojska 48
1000 Ljubljana
Tel.: 01 583 07 00
Fax: 01 583 08 89
mailto:informacije.servis@
bshg.com
www.bosch-home.com/si

SK Slovensko, Slovakia

BSH domácí spotřebiče s.r.o.
Organizačná zložka Bratislava
Galvaniho 17/C
821 04 Bratislava
Tel.: 02 44 45 20 41
mailto:opravy@bshg.com
www.bosch-home.com/sk

TR Türkiye, Turkey

BSH Ev Aletleri Sanayi
ve Ticaret A.S.
Fatih Sultan Mehmet Mahallesi
Balkan Caddesi No: 51
34771 Ümraniye, İstanbul
Tel.: 0 216 444 6333*
Fax: 0 216 528 9188
mailto:careline.turkey@bshg.com
www.bosch-home.com/tr
*Çağrı merkezini sabit hatlardan aramanın
bedeli şehir içi ücretlendirme, Cep
telefonlarından ise kullanılan tarifeye göre
değişkenlik göstermektedir

TW Taiwan, 台湾

我們期盼您不斷的鼓勵與指導,
任何諮詢或服務需求,
歡迎洽詢客服專線
BSH Home Appliances Private Limite
台北市內湖區洲子街80號11樓
11F., No.80, Zhouzi St., Neihu Dist.
Taipei City 11493
Tel.: 0800 368 888
Fax: 02 2627 9788
mailto:bshztzn-service@bshg.com
www.bosch-home.com.tw

UA Ukraine, Україна

ТОВ "БСХ Побутова Техніка"
тел.: 044 490 2095
mailto:bsh-service.ua@bshg.com
www.bosch-home.com.ua

XK Kosovo

NTP GAMA
Rruga Mag Prishtine-Ferizaj
70000 Ferizaj
Tel.: 0290 321 434
mailto:a_service@
gama-electronics.com

XS Srbija, Serbia

BSH Kućni aparati d.o.o.
Milutina Milankovića br. 9ž
11070 Novi Beograd
Tel.: 011 353 70 08
Fax: 011 205 23 89
mailto:informacije.servis-sr@
bshg.com
www.bosch-home.rs

ZA South Africa

BSH Home Appliances (Pty) Ltd.
15th Road Randjespark
Private Bag X36, Randjespark
1685 Midrand – Johannesburg
Tel.: 086 002 6724
Fax: 086 617 1780
mailto:applianceserviceza@
bshg.com
www.bosch-home.com/za

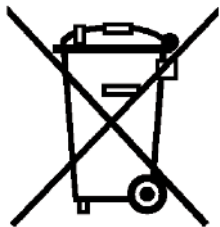

de

Dieses Gerät ist entsprechend der europäischen Richtlinie 2012/19/EU über Elektro- und Elektronikaltgeräte (waste electrical and electronic equipment - WEEE) gekennzeichnet. Die Richtlinie gibt den Rahmen für eine EU-weit gültige Rücknahme und Verwertung der Altgeräte vor.

en

This appliance is labelled in accordance with European Directive 2012/19/EU concerning used electrical and electronic appliances (waste electrical and electronic equipment - WEEE). The guideline determines the framework for the return and recycling of used appliances as applicable throughout the EU.

fr

Cet appareil est marqué selon la directive européenne 2012/19/UE relative aux appareils électriques et électroniques usagés (waste electrical and electronic equipment - WEEE). La directive définit le cadre pour une reprise et une récupération des appareils usagés applicables dans les pays de la CE.

it

Questo apparecchio dispone di contrassegno ai sensi della direttiva europea 2012/19/UE in materia di apparecchi elettrici ed elettronici (waste electrical and electronic equipment - WEEE). Questa direttiva definisce le norme per la raccolta e il riciclaggio degli apparecchi dismessi valide su tutto il territorio dell'Unione Europea.

nl

Dit apparaat is gekenmerkt in overeenstemming met de Europese richtlijn 2012/19/EU betreffende afgedankte elektrische en elektronische apparatuur (waste electrical and electronic equipment - WEEE).

De richtlijn geeft het kader aan voor de in de EU geldige terugneming en verwerking van oude apparaten.

da

Dette apparat er klassificeret iht. det europæiske direktiv 2012/19/EU om affald af elektrisk- og elektronisk udstyr (waste electrical and electronic equipment - WEEE).

Dette direktiv angiver rammerne for indlevering og recycling af kasserede apparater gældende for hele EU.

no

Dette apparatet er klassifisert i henhold til det europeiske direktivet 2012/19/EU om avhending av elektrisk- og elektronisk utstyr (waste electrical and electronic equipment - WEEE).

Direktivet angir rammene for innlevering og gjenvinning av innbytteprodukter.

sv

Denna enhet är märkt i enlighet med den europeiska direktivet 2012/19/EU om avfall som utgörs av eller innehåller elektroniska produkter (waste electrical and electronic equipment - WEEE).

Direktivet anger ramarna för inom EU giltigt återtagande och korrekt återvinning av uttjänta enheter.

fi

Tämän laitteen merkintä perustuu käytettyjä sähkö- ja elektroniikkalaitteita (waste electrical and electronic equipment - WEEE) koskevaan direktiiviin 2012/19/EU. Tämä direktiivi määrittää käytettyjen laitteiden palautus- ja kierrätys-säännökset koko EU:n alueella.

es

Este aparato está marcado con el símbolo de cumplimiento con la Directiva Europea 2012/19/UE relativa a los aparatos eléctricos y electrónicos usados (Residuos de aparatos eléctricos y electrónicos RAEE).

La directiva proporciona el marco general válido en todo el ámbito de la Unión Europea para la retirada y la reutilización de los residuos de los aparatos eléctricos y electrónicos.

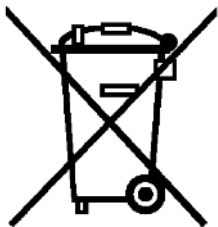

pt

Este aparelho está marcado em conformidade com a Directiva 2012/19/UE relativa aos resíduos de equipamentos eléctricos e electrónicos (waste electrical and electronic equipment - WEEE).
A directiva estabelece o quadro para a criação de um sistema de recolha e valorização dos equipamentos usados válido em todos os Estados Membros da União Europeia.

el

Αυτή η συσκευή χαρακτηρίζεται σύμφωνα με την ευρωπαϊκή οδηγία 2012/19/ΕΕ περί ηλεκτρικών και ηλεκτρονικών συσκευών (waste electrical and electronic equipment - WEEE).
Η οδηγία προκαθορίζει τα πλαίσια για μια απόσυρση και αξιοποίηση των παλιών συσκευών με ισχύ σ' όλη την ΕΕ.

tr

Bu ürün 2012/19/EU sayılı Atık Elektrikli ve Elektronik Ekipmanlar Direktifi'ne göre etiketlenmiştir. Ulusal yönetmelik (Türkiye Resmi Gazetesi No:28300 Tarih: 22.05.2012) Avrupa genelinde geçerli olan, ürünlerin geri toplanması ve geri dönüştürülmesi ile ilgili yapıyı belirtir.

pl

To urządzenie jest oznaczone zgodnie z Dyrektywą Europejską 2012/19/UE oraz polską Ustawą z dnia 29 lipca 2005r. „O zużyтым sprzęcie elektrycznym i elektronicznym” (Dz.U. z 2005 r. Nr 180, poz. 1495) symbolem przekreślonego kontenera na odpady. Takie oznakowanie informuje, że sprzęt ten, po okresie jego użytkowania nie może być umieszczany łącznie z innymi odpadami pochodzącymi z gospodarstwa domowego. Użytkownik jest zobowiązany do oddania go prowadzącym zbieranie użytego sprzętu elektrycznego i elektronicznego. Prowadzący zbieranie, w tym lokalne punkty zbiórki, sklepy oraz gminne jednostka, tworzą odpowiedni system umożliwiający oddanie tego sprzętu. Właściwe postępowanie ze zużyтым sprzętem elektrycznym i elektronicznym przyczynia się do uniknięcia szkodliwych dla zdrowia ludzi i środowiska naturalnego konsekwencji, wynikających z obecności składników niebezpiecznych oraz niewłaściwego składowania i przetwarzania takiego sprzętu.

hu

Ez a készülék az elhasznált villamosági és elektronikai készülékekről szóló 2012/19/EU irányelvnek megfelelő jelölést kapott.
Ez az irányelv a már nem használt készülékek visszavételének és hasznosításának EU-szerte érvényes kereteit határozza meg.

kk

Бұл құрылғы Электр және электроникалық құралдардың қалдықтарына (waste electrical and electronic equipment WEEE) қатысты 2012/19/EU Еуропа заңнамасына сәйкес келетін таңбасымен белгіленген.
Бұл директива қолданған бұйымдарды Еуропа Одағы бойынша қабылдау және қайта өңдеу үшін шеңберлерін белгілейді.

ru

Данный прибор имеет отметку о соответствии европейским нормам 2012/19/EU утилизации электрических и электронных приборов (waste electrical and electronic equipment - WEEE).
Данные нормы определяют действующие на территории Евросоюза правила возврата и утилизации старых приборов.

ro

Acest aparat este marcat corespunzător directivei europene 2012/19/UE în privința aparatelor electrice și electronice vechi (waste electrical and electronic equipment – WEEE).
Directiva prescrie cadrul pentru o preluare înapoi, valabilă în întreaga UE, și valorificarea aparatelor vechi.

uk

Цей прилад маркіровано згідно положень європейської Директиви 2012/19/EU стосовно електронних та електроприладів, що були у використанні (waste electrical and electronic equipment - WEEE).
Директивою визначаються можливості, які є дійсними у межах Європейського союзу, щодо прийняття назад та утилізації бувших у використанні приладів.

ar

رد 2012/19/EU ئىكئاپورا طباوض قباطم هاگتسد نى كىكىنورتكللا و كىقرب هتەك كاه هاگتسد هراب ((waste electrical and electronic equipment - WEEE تنسا هدش صرخشم
بوچ راه ، تنسا ربتعم اپوا رسارس رد هك طباوض تنكا
كاه هاگتسد تفكايزاب و تنفرك سبزاب هويش كلك
دتك كىم نىكى عرت اه هتەك

DE Garantie

Bundesrepublik Deutschland
siehe letzte Seite.

Ausland: Für dieses Gerät gelten die von der Vertretung unseres Hauses in dem Kauffland herausgegebenen Garantiebedingungen. Einzelheiten hierüber teilt Ihnen der Händler, bei dem Sie das Gerät gekauft haben, auf Anfrage jederzeit mit.
Zur Inanspruchnahme von Garantieleistungen ist in jedem Fall aber die Vorlage des Kaufbeleges erforderlich.

GB Conditions of guarantee

For this appliance the guarantee conditions as set out by our representatives in the country of sale apply. Details regarding same may be obtained from the dealer from whom the appliance was purchased. For claims under guarantee the sales receipt must be produced.

FR Conditions de garantie

A l'étranger, les conditions de garantie applicables à cet appareil sont celles s'accordées par la filiale du pays concerné.
Celles-ci peuvent être fournies par le Revendeur auprès duquel vous avez acheté l'appareil ou directement auprès de notre filiale. Si vous aviez besoin d'utiliser la garantie, la présentation de la facture d'achat sera nécessaire.

IT Condizioni di garanzia

Per questo apparecchio valgono le condizioni di garanzia stabilite dalla ns. Rappresentanza nella rispettiva Nazione.
Il venditore dell'apparecchio è a disposizione per ulteriori chiarimenti. La garanzia viene riconosciuta soltanto se accompagnata da regolare documento fiscale di acquisto rilasciato dal venditore.

NL Garantievoorwaarden

Voor het aangeschafte apparaat gelden de garantievoorwaarden welke door de vertegenwoordiging van de moederorganisatie in het land van aankoop zijn uitgegeven.
Eventuele bijzonderheden hiervoor zal de leverancier, waarbij het apparaat is gekocht, desgevraagd verschaffen.
Om aanspraak te kunnen maken op eventuele garantie is het overleggen van de aankoopbon met koppen/of leverdatum vereist.

DK Garanti

Garantiebestemmelserne er ikke vedlagt, men fremsendes ved henvendelse til Bosch kundeservice. I øvrigt henvises til kabelovens bestemmelser.

NO Leveringsbetingelse

I Norge gjelder NEL's leveringsbetingelser. Disse kan De få hos Deres forhandler eller direkte ved vårt hovedkontor.

SE Konsumentbestämmelser

I Sverige gäller av EHL antagna konsumentbestämmelser.

FI Takuuaika

Kodintekniikan tuotteille annetaan vähintään kahentoista (12) kuukauden takuu tuotteesta riippuen. Takuuaika määritellään kunkin tuotteen osalta erikseen ja se on voimassa annetun määräajan tuotteen ostop. Tuotteen tietyille osille voidaan antaa em. määräajoista poikkeava takuu.

PT Condições de Garantia

Para este aparelho são válidas as condições de garantia emitidas pela nossa representação no país da aquisição. Mais detalhes poderão ser facultados pelo revendedor onde foi adquirido o aparelho.
Para recorrer aos serviços de garantia é imprescindível a apresentação da Factura de Compra e bem assim, do documento de Garantia.

ES Condiciones de garantia

A este aparato son aplicables las condiciones de garantia acordadas por la representación de nuestra firma en el país de compra. Para más detalles sirvanse dirigir al correspondiente establecimiento del ramo en que se ha comprado el aparato. En caso de hacer uso de la garantia es necesario presentar el correspondiente comprobante de compra.

TR Garanti Şartları

Bu cihaz için satışın gerçekleştiği ülkedeki temsilciliğimiz tarafından belirlenen garanti şartları geçerlidir. Garanti şartları ile ilgili detaylı bilgi için; cihazın satın alındığı bayiye ya da Tüketici Danışma Merkezimize başvurabilirsiniz. Garanti kapsamındaki taleplerinize cevap verilebilmesi için Yetkili Servisimize, cihaza ait faturayı veya okunaklı fotokopisini göstermeniz gerekmektedir.

PL Gwarancja

Dla urządzenia obowiązują warunki gwarancyjne wydane przez nasze przedstawicielstwo w kraju zakupu. O szczegółach możecie się Państwo dowiedzieć u sprzedawcy, u którego dokonano zakupu urządzenia. Przy korzystaniu ze świadczonych gwarancyjnych wymagane jest przedłożenie dowodu zakupu.

الضمان AE

لهذا الجهاز تسري شروط الضمان السارية والصادرة عن وكيل شركتنا في بلدكم.

يمكنكم السؤال عن الأمور التفصيلية الخاصة بهذا الشأن وفي أي وقت لدى التاجر الذي فتمتم بإقتناء هذا الجهاز عنده.
عند المطالبة باستحقاقات الضمان فإنه من الضروري وفي حال تقديم قسيمة الشراء.

RU Условия гарантийного обслуживания

Получить исчерпывающую информацию об условиях гарантийного обслуживания Вы можете в Вашем ближайшем авторизованном сервисном центре или в сервисном центре от производителя ООО «БСХ Бытовая Техника», а также найти в фирменном гарантийном талоне, выдаваемом при иродаже.

HU Garanciális feltételek

A garanciális feltételeket a 151/2003. (IX.22.) Korm. rendelet szabályozza. A vásárlástól számított 72 órán belüli meghibásodás esetén a kereskedő a készülék cseréjéről dönt. Ez utáni időszakban a Vevőszolgálat gondoskodik a lehető leggyorsabb javítás elvégzéséről.

A garanciára a vásárló a kitöltött garanciajeggyel, vagy a vásárlást igazoló számlával tarthat igényt. A használati utasítás be nem tartása, a garancia elvesztését vonhatja maga után.

Minőségtanúsítás: A 2/1984. (111.10) BkM-IpM rendelete alapján, mint forgalmazó tanúsítjuk, hogy a készülék a vásárlási tájékoztatóban közölt adatoknak megfelel.

A változtatás jogát fenntartjuk.

RO Garanție

Pentru acest aparat sunt valabile prevederile de garanție acordate de reprezentantul nostru și conforme cu legislația în vigoare.

Comerciantul la care ați achiziționat aparatul, vă oferă la cerere informații amănunțite despre prevederile de garanție.

Pentru a beneficia de serviciile de garanție va trebuie însă să prezentați în orice caz bonul de cumpărare.

UK На цей пристрій поширюються гарантійні зобов'язання, надані представництвом нашої фірми в країні придбання. Докладні відомості про гарантійні зобов'язання можна отримати будь-коли в продавця, в якого був придбаний цей пристрій. Під час звертання в гарантійному випадку потрібно пред'явити оригінал документу, що підтверджує купівлю пристрою.

KK Осы құрылғы үшін сатып алған мемлекетте фирмамыздың өкілеті арқылы шығарылған кепілдік шарттары жарамды болады. Бұл туралы мәліметтерді Сізге құрылғыны сатқан сатушы сұрағаныңызда береді. Кепілдеме қызметтерінен пайдалану үшін әр жағдайда сатып алу туралы чек-қағазының көрсетілуі талап етіледі.

EL ΟΡΟΙ ΕΓΓΥΗΣΗΣ

1. Η Εγγύηση καλής λειτουργίας των προϊόντων μας παρέχεται για χρονικό διάστημα είκοσι τεσσάρων (24) μηνών από την ημερομηνία της πρώτης αγοράς που αναγράφεται στη θεωρημένη απόδειξη αγοράς. Για την παροχή της εγγύησης απαιτείται η επίδειξη της θεωρημένης απόδειξης αγοράς στην οποία αναγράφεται ο τύπος και το μοντέλο του προϊόντος.

2. Η εταιρεία μέσα στα ανωτέρω χρονικά όρια, σε περίπτωση πλημμελούς λειτουργίας της συσκευής, αναλαμβάνει την υποχρέωση της επαναφοράς της σε ομαλή λειτουργία και της αντικατάστασης κάθε τυχόν ελαττωματικού μέρους (πλην των αναλώσιμων και των ευπαθών, όπως τα γυάλινα, λαμπτήρες κλπ). Απαραίτητη προϋπόθεση για να ισχύει η εγγύηση είναι η μη λειτουργία της συσκευής να προέρχεται από την πολυμελή κατασκευή της και όχι επί παραδείγματι από κακή χρήση, λανθασμένη εγκατάσταση, μη τήρηση των οδηγιών χρήσης της συσκευής, ακατάλληλη συντήρηση από πρόσωπα μη εξουσιοδοτημένα από την BSH Ελλάς ABE ή από εξωγενείς παράγοντες όπως διακοπές ηλεκτρικού ρεύματος ή διαφοροποίησης της τάσης κλπ

3. Στην περίπτωση που το προϊόν δεν λειτουργεί σωστά λόγω της κατασκευής του και εφόσον η πλημμελής λειτουργία εκδηλώθηκε κατά την περίοδο εγγύησης, το Εξουσιοδοτημένο Σέρβις (η το εξουσιοδοτημένο συνεργείο) της BSH Ελλάς ABE θα το επισκευάσει με σκοπό τη χρήση για την οποία κατασκευάστηκε, χωρίς να υπάρξει χρέωση για ανταλλακτικά ή την εργασία.

4. Δεν καλύπτονται από την εγγύηση οι χρεώσεις και οι κίνδυνοι που σχετίζονται με τη μεταφορά του προϊόντος προς επίσκεψη στον μεταπωλητή ή προς το Εξουσιοδοτημένο Σέρβις της BSH Ελλάς ABE

5. Όλες οι επισκευές της εγγύησης πρέπει να γίνονται από το Εξουσιοδοτημένο Σέρβις (η το εξουσιοδοτημένο συνεργείο) της BSH Ελλάς ABE.

6. Η εγγύηση δεν καλύπτει κανένα προϊόν που χρησιμοποιείται πέραν των προδιαγραφών για τις οποίες κατασκευάστηκε (π.χ. οικιακή χρήση).

7. Η εγγύηση καλής λειτουργίας που παρέχεται από τον κατασκευαστή παύει αν αποκολληθούν, αλλοιωθούν ή τροποποιηθούν με οποιοδήποτε τρόπο οι ταινίες ασφαλείας ή οι ειδικές διακριτικές αυτοκόλλητες ετικέτες επί των οποίων αναγράφεται ο αριθμός σειράς ή η ημερομηνία αγοράς.

8. Η εγγύηση δεν καλύπτει:

- Επισκευές, μετατροπές ή καθαρισμούς που έλαβαν χώρα σε κέντρο service μη εξουσιοδοτημένο από την BSH Ελλάς ABE
- Λάθος χρήση, υπερβολική χρήση, χειρισμό ή λειτουργία του προϊόντος κατά τρόπο μη σύμφωνο με τις οδηγίες που περιέχονται στα εγχειρίδια χρήσης και/ή στα σχετικά έγγραφα χρήσης, συμπεριλαμβανομένων της πλημμελούς φύλαξης της συσκευής , της πτώσης της συσκευής κλπ.
- Προϊόντα με δυσανάγνωστο αριθμό σειράς.
- Ζημιές που προκαλούνται ενδεικτικά από αστραπές, νερό ή υγρασία, φωτιά, πόλεμο, δημόσιες αναταραχές, λάθος τάσεις του δικτύου παροχής ρεύματος, ή οποιοδήποτε λόγο που είναι πέραν από τον έλεγχο του κατασκευαστή ή του εξουσιοδοτημένου συνεργείου.

9. Η εγγύηση που προσφέρεται παύει να ισχύει εφόσον η κυριότητα της συσκευής μεταβιβαστεί σε τρίτο πρόσωπο από τον αρχικό αγοραστή το όνομα του οποίου αναγράφεται στο παραστατικό αγοράς της συσκευής.

10. Αντικατάσταση της συσκευής γίνεται μόνο εφόσον δεν είναι δυνατή η επιδιόρθωση της κατόπιν πιστοποίησης της αδυναμίας επισκευής από το Εξουσιοδοτημένο Σέρβις (η το εξουσιοδοτημένο συνεργείο) της BSH Ελλάς ABE

11. Η κάθε επισκευή ή η αντικατάσταση ελαττωματικού μέρους δεν παρατείνει τον χρόνο εγγύησης του προϊόντος.

12. Εξαρτήματα και υλικά που αντικαθίστανται κατά τη διάρκεια της εγγύησης επιστρέφονται στο συνεργείο.

BOSCH

Πανελλήνιο τηλέφωνο εξυπηρέτησης πελατών:

18182 (αστική χρέωση για τα μεγάλα αστικά κέντρα)

Εξυπηρέτηση πελατών:

Αθήνα: 17ο χλμ Εθνικής οδού Αθηνών - Λαμίας & Ποταμού 20, Κηφισιά

Θεσσαλονίκη: Χάλκης - Πατριαρχικό Πυλαίας, 57001, Θέρμη

Πάτρα: Χαράλαμψη & Ερευστρώλε

Κρήτη: Εθνικής Αντιστάσεως 23 & Καλαμά, Ηράκλειο

Κύπρος: Αρχ. Μακαρίου Γ' 39, Έγκωμη - Λευκωσία - Παγκύπριο τηλ.: 77778007



Bosch Çağrı Merkezi
444 6 333
7/24 hizmetinizde



BOSCH

(Sabit telefonlardan veya cep telefonlarından alan kodu çevirmeden)
Sabit telefonlardan yapılan aramalarda kullanılmakta olduğunuz tarife üzerinden, cep telefon ile yapılan aramalarda ise kayıtlı olduğunuz GSM operatörünün tarifesi üzerinden ücretlendirme yapılmaktadır.

Yazılı başvurular için adresimiz

BSH Ev Aletleri Sanayi ve Ticaret AŞ
Fatih Sultan Mehmet Mah. Balkan Cad. No: 51 Umraniye 34771 - İstanbul

Bosch'u tercih ettiğiniz için teşekkür eder, ürününüzü iyi günlerde kullanmanızı dileriz.

KÜÇÜK EV ALETLERİ
G A R A N T İ
B E L G E S İ

- Çihazınız, kullanım klavuzunda gösterildiği şekilde kullanıma ve belirli iddia edilen teknik servis elemanından gündelik satışlar tarafından bakım onarım veya başka 2 (iki) yıl süre ile garanti edilmektedir.
- Bu garanti belgesinde yer alan yazılı kurallara, şartlar ve sınırlamalar tabii tutulmaktadır.
- Bu garanti belgesinde yer alan yazılı kurallara, şartlar ve sınırlamalar tabii tutulmaktadır.
- Malın teslimatından sonraki yıkama, temizleme ve servise girilmesi için garanti kapsamı dışındadır.
- Malın teslimatından sonraki yıkama, temizleme ve servise girilmesi için garanti kapsamı dışındadır.
- Yıllık bakım hizmetleri için başka bir servis çağrı merkezimizle iletişime geçmeniz gerekmektedir.
- Yıllık bakım hizmetleri için başka bir servis çağrı merkezimizle iletişime geçmeniz gerekmektedir.
- Bu belge üzerine tarih/fiyat/yıldakı cihazın üzerindeki diğer seri numaralar kaldırılmıyorsa tarih/fiyat/yıldakı garanti geçerlidir.

GARANTİ ŞARTLARI

1. Malın teslimatından itibaren geçerlidir.
2. Malın teslimatından itibaren geçerlidir.
3. Malın teslimatından itibaren geçerlidir.
4. Tüketimin bir hakkından ücretiz onarım hakkını içermesi durumunda satışçı, özelliği garanti, değiştirilen parça beşeli ya da başka bir şekilde ücretiz onarım hakkını ücretli olarak talep edebilir. Sızıntı, iletici ve iletkenli tüketimin bu hakları kullanılmadıkça.
5. Tüketimin, ücretiz onarım hakkını kullanması halinde:
 - Garantinin süresinin sonuna değince,
 - Taminin mümkün olmadığını ya da servis elemanının, taminin mümkün olmadığını yazılı olarak bildirmesi durumunda,
 - Tüketimin, ücretiz onarım hakkını kullanması için, uygun servise beşeli değiştirilmesi veya imkân varsa malın yepyeni mal ile değiştirilmesini şartnamamıza tabii edilebilir.
6. Malın garanti süresi 20 (iş günü) değildir. Bu süre, garanti süresi içerisinde garanti süresi dışına çıkarılır. Servis çağrı merkezimizle iletişime geçmeniz gerekmektedir. Garanti süresi dışına çıkarılan malın, iş günü şartnamamıza kadar beşerli kullanılmasına ilişkin başka bir malın teslimatından itibaren geçerli olan garanti süresi geçerlidir.
7. Kapatılabilir araçlar garanti kapsamı dışındadır.
8. Ürünlerimizin teknik özellikleri, değişikliklere tabii olabileceği için, teknik özelliklerimize ilişkin yazılı olarak bildirmemizi şartnamamıza tabii edilebilir.
9. Başka bir garanti hakkı, Belge Edilmiş Hakkem Heyetine veya başka bir garanti hakkını içermesi durumunda, tüketici Genel Müdürlüğüne başvurabilir.

Bu ürün Bosch için BSH Ev Aletleri San. ve Tic. A.Ş. tarafından imal/ihmal edilmektedir.

BSH EV ALETLERİ SAN. VE TİC. A.Ş.

Fatih Sultan Mehmet Mah. Balkan Cad. No: 51 Umraniye 34771 - İstanbul

Tel.: (0216) 528.90.00 Faks: (0216) 528.91.88

Değerli Müşterimiz

Bosch Çağrı Merkezi 444 6 333 no.lu telefon numarası ile, 7 gün 24 saat hizmet vermektedir. Doğrudan bu numarayı çevirerek satış öncesi ve satış sonrası hizmetlerimizden faydalanabilirsiniz.
Bosch Çağrı Merkezimize ayrıca www.bosch-home.com/tr adresindeki Müşteri Hizmetleri bölümünde bulunan Müşteri Hizmetleri Formunu doldurarak ya da 0216 528 91 88 no.lu telefona faks çekerek de ulaşabilirsiniz.
Yetkili Servis listemize aşağıda yazılı internet adreslerinden veya çağrı merkezimizle iletişime geçebilirsiniz.

www.bosch-home.com/tr
www.bosch-yetkiliservisi.com

Aşağıda yer alan konularda yardımcı olmamızı rica ederiz.

1. Çihazınız kullanım klavuzunda belirtilen hususlara göre kullanmaya özen gösteriniz.
2. Ürününüzle ilgili hizmet talebinizi yukarıda yukarıda yazılı telefonlardan Çağrı Merkezimizi arayınız.
3. Hizmet için gelen teknisyene "BOSCH YETKİLİ SERVİS" kimlik kartını sorunuz. Bu kimlik kartı, 18 yaşından küçük elemanlara verilmemektedir.
4. Yetkili servisimize, cihazımıza yapılan herhangi bir işlemden sonra size servis fişini düzenleyip vermek zorundadır. Bu servis fişini mutlaka isteyiniz ve kesinlikle saklayınız.

DIKKAT

Garanti süresinin anlaşmazlık durumunda fatura tarihi esas alınacağından bu belge ile birlikte faturamızı veya okunaklı fotokopisinin saklanması gereklidir.

ÜRETİCİ VEYA İTHALATÇI FİRMANIN SATICI FİRMANIN

Ünvanı : BSH Ev Aletleri Sanayi ve Ticaret A.Ş. Ünvanı :
Adresi : FSM Mh. Balkan Cd. No.51 Adresi :

Ümraniye 34771 İstanbul Telefonu :

Telefonu : 0216.528.90.00 Pbx Faks :

Faks : 0216.528.91.88 E-posta :

E-posta : boschcagrimerkez@bshhg.com Fatura Tarihi ve sayısı :

Yetkilinin imzası : Teslim Tarihi ve yeri :

Yetkilinin imzası : Yetkilinin imzası :

Firmanın Kaşesi :

BSH Ev Aletleri Sanayi ve Ticaret A.Ş. Firmanın Kaşesi :

MALIN

Cinsi : KÜÇÜK EV ALETLERİ

Markası : BOSCH

Modeli :

Garanti Süresi : 2 YIL

Azami tamir süresi : 20 İŞ GÜNÜ

Bandrol ve Seri No :

Информация изготовителя о гарантийном и сервисном обслуживании

Пункты 1-2 заполняются только в случае, если эти данные не содержатся в документах о покупке изделия (кассовый чек и/или товарный чек, товарная накладная).

1. Изделие _____

2. Модель _____

3. Данная информация распространяется на малые бытовые приборы товарного знака Bosch, кофеварки, кофемашинки, кофемолки, весы, кухонные комбайны, миксеры, пылесосы, резаки, тостеры, утюги, фены, распрямители для волос, электрочайники, соковыжималки, измельчители, блендеры, гладильные доски, ванночки, напольные весы и аналогичные им изделия.



4. Уважаемые дамы и господа, сообщаем Вам, что подтверждение соответствия нашей продукции обязательным требованиям в соответствии с законодательством осертификации в Республике Беларусь осуществляется в соответствии с действующим законодательством Республики Беларусь. Информацию об обязательном подтверждении соответствия наших приборов, в том числе данные о номере сертификата соответствия (декларации о соответствии) и сроке его (ее) действия Вы можете получить в ООО «БСХ Бытовые Приборы».

Наша продукция производится под контролем транснациональной корпорации «БСХ Хаусгерäte GmbH», адрес штаб-квартиры: 81739 Мюнхен, Карл-Ферри Штрассе 34, Германия (BSH Hausgeräte GmbH, Carl-Fery-Str. 34, 81739 München, Germany). Изготовителем, уполномоченной изготовителем на основании договора с ним, является ООО «БСХ Бытовые Приборы», 198515, Санкт-Петербург, г. Петергоф, ул. Карла Сименса, д.1 лит. А, Филиал в г. Москва, 119071, ул. Малая Калужская, д.15, телефон (495) 737-2777, факс (495) 737-2798.

5. Обязательные сведения о технических характеристиках прибора приведены на типовой табличке прибора или на его этикетке и/или в сопроводительной документации.

6. Аксессуары и средства по уходу

Для безупречного функционирования Вашей техники и ухода за ней производитель рекомендует использовать только оригинальные аксессуары и средства по уходу. Оригинальные аксессуары разработаны производителем, они идеально подходят именно для Вашего прибора. Оригинальные аксессуары и средства по уходу соответствуют самым высоким требованиям качества товарного знака Bosch, они прошли заводские испытания для обеспечения максимальной надежности в работе. Для получения информации о технических характеристиках аксессуаров и средств по уходу, пожалуйста, Вы можете обратиться в авторизованные сервисные центры, перечисленные на обороте.

7. Гарантия изготовителя

Фирма изготовитель предоставляет Вам на приобретенный Вами в Российской Федерации бытовой прибор гарантию в соответствии с действующим законодательством РФ сроком 1 год. На приобретенный в Республике Беларусь бытовой прибор, к которому при покупке был выдан гарантийный талон, действуют гарантийные условия, не противоречащие законодательству Республики Беларусь.

Прием заявок на ремонт (круглосуточно)

в г. Москве:

в г. Санкт-Петербурге:

☎ (495) 737-2961

☎ (812) 449-3161

Адреса и телефоны авторизованных сервисных центров приведены на обороте, а также в интернете: <http://www.bosch-home.com/ru/> в разделе Сервис.

Рекомендуем Вам пользоваться услугами только авторизованных сервисных центров.

Оригинальные аксессуары и средства по уходу для бытовой техники Bosch Вы можете приобрести в нашем фирменном интернет-магазине: www.bosch-home.com/ru/gstore. С условиями заказа, оплат и доставки Вы можете ознакомиться на сайте.

6. Внимание! Важная информация для потребителей

Данный прибор предназначен для использования исключительно для личных, семейных, домашних и иных нужд, не связанных с осуществлением предпринимательской деятельности. Любое использование прибора в целях, отличных от вышеуказанных, является нарушением правил надлежащей эксплуатации прибора.

Наличие фирменной заводской типовой таблички на приборе обязательно! Пожалуйста, убедиться в ее наличии и сохраните ее на приборе в течение всего срока службы прибора. Удаление таблички ведет к обезличиванию прибора и к возможным нарушениям правил его эксплуатации.

Изготовитель не несет ответственность за недостатки в приборе, если сервисной службой будет доказано, что она возникла после передачи прибора потребителю вследствие нарушения правил пользования прибором, в том числе: повреждения бытовых насасомых и грызунов, воздействия иных природных факторов и т.п., попадания бытовых насасомых и грызунов, воздействия иных посторонних факторов, а также вследствие существенных нарушений технических требований, оговоренных в инструкции по эксплуатации, в том числе нестабильности параметров электропитания, установленных ГОСТ 32.144-2013.

Для подтверждения даты покупки прибора при гарантийном ремонте или предъявлении иных предусмотренных законом требований убедительно просим Вас сохранить документы о покупке прибора и его инструкции по эксплуатации. Соблюдение рекомендаций и указаний, содержащихся в инструкции по эксплуатации (правил пользования), поможет избежать проблем в эксплуатации прибора и его обслуживании.

Неисправные узлы приборов в гарантийный период бесплатно ремонтируются или заменяются новыми. Решение вопроса о целесообразности их замены или ремонта остается за службами сервиса.

9. Информация о сервисе

В период после истечения гарантийного срока наша Служба Сервиса, а также мастерские наших партнеров всегда готовы предложить Вам свою услугу. Адреса уполномоченных изготовителем сервисных центров приведены на обороте.

Срок службы малых бытовых приборов (кроме кухонных комбайнов и пылесосов) составляет 7 лет. Срок службы кухонных комбайнов и пылесосов составляет 5 лет. Срок службы изделия исчисляется с даты его покупки, либо при невозможности ее определения, с даты изготовления изделия, а не с даты по типовой табличке изделия. В соответствии со стандартом изготовления дата изготовления маркируется FD IT MM, где IT – год изготовления минус 1920, а MM – месяц изготовления. Для определения года изготовления прибора необходимо к 1920 прибавить число IT.



BOSCH

Разработано для жизни

Garantiebedingungen DEUTSCHLAND (DE)

Die nachstehenden Bedingungen, die Voraussetzungen und Umfang unserer Garantieleistung beschreiben, lassen die Gewährleistungsverpflichtungen des Verkäufers aus dem Kaufvertrag mit dem Endabnehmer unberührt.

Für dieses Gerät leisten wir Garantie gemäß nachstehenden Bedingungen:

1. Wir beheben unentgeltlich nach Maßgabe der folgenden Bedingungen (Nr. 2 - 6) Mängel am Gerät, die nachweislich auf einem Material- und/ oder Herstellungsfehler beruhen, wenn sie uns unverzüglich nach Feststellung und innerhalb von 24 Monaten nach Lieferung an den Erstendabnehmer gemeldet werden. Zeigt sich der Mangel innerhalb von 6 Monaten ab Lieferung, wird vermutet, dass es sich um einen Material- oder Herstellungsfehler handelt.

2. Die Garantie erstreckt sich nicht auf leicht zerbrechliche Teile wie z.B. Glas oder Kunststoff bzw. Glühlampen.

Eine Garantiepflicht wird nicht ausgelöst durch geringfügige Abweichungen von der Soll-Beschaffenheit, die für Wert und Gebrauchstauglichkeit des Gerätes unerheblich sind, oder durch Schäden aus chemischen und elektrochemischen Einwirkungen von Wasser, sowie allgemein aus anomalen Umweltbedingungen oder sachfremden Betriebsbedingungen oder wenn das Gerät sonst mit ungeeigneten Stoffen in Berührung gekommen ist. Ebenso kann keine Garantie übernommen werden, wenn die Mängel am Gerät auf Transportschäden, die nicht von uns zu vertreten sind, nicht fachgerechte Installation und Montage, Fehlgebrauch, eine nicht haushaltsübliche Nutzung, mangelnde Pflege oder Nichtbeachtung von Bedienungs- oder Montagehinweisen zurückzuführen sind.

Der Garantieanspruch erlischt, wenn Reparaturen oder Eingriffe von Personen vorgenommen werden, die hierzu von uns nicht ermächtigt sind, oder wenn unsere Geräte mit Ersatzteilen, Ergänzungs- oder Zubehörteilen versehen werden, die keine Originalteile sind und dadurch ein Defekt verursacht wird.

3. Die Garantieleistung erfolgt in der Weise, dass mangelhafte Teile nach unserer Wahl unentgeltlich instandgesetzt oder durch einwandfreie Teile ersetzt werden.

Geräte, die zumutbar (z.B. im PKW) transportiert werden können, und für die unter Bezugnahme auf diese Garantie eine Garantieleistung beansprucht wird, sind unserer nächstgelegenen Kundendienststelle oder unserem Vertragskundendienst zu übergeben oder zuzusenden. Instandsetzungen am Aufstellungsort können nur für stationär betriebene (feststehende) Geräte verlangt werden.

Es ist jeweils der Kaufbeleg mit Kauf- und/oder Lieferdatum vorzulegen. Ersetzte Teile gehen in unser Eigentum über.

4. Sofern die Nachbesserung von uns abgelehnt wird oder fehlschlägt, wird innerhalb der oben genannten Garantiezeit auf Wunsch des Endabnehmers kostenfrei gleichwertiger Ersatz geliefert.

5. Garantieleistungen bewirken weder eine Verlängerung der Garantiefrist, noch setzen sie eine neue Garantiefrist in Lauf. Die Garantiefrist für eingebaute Ersatzteile endet mit der Garantiefrist für das ganze Gerät.

6. Weitergehende oder andere Ansprüche, insbesondere solche auf Ersatz außerhalb des Gerätes entstandener Schäden sind - soweit eine Haftung nicht zwingend gesetzlich angeordnet ist - ausgeschlossen.

Diese Garantiebedingungen gelten für in Deutschland gekaufte Geräte. Werden Geräte ins Ausland verbracht, die die technischen Voraussetzungen (z.B. Spannung, Frequenz, Gasarten, etc.) für das entsprechende Land aufweisen und die für die jeweiligen Klima- und Umweltbedingungen geeignet sind, gelten diese Garantiebedingungen auch, soweit wir in dem entsprechenden Land ein Kundendienstnetz haben. Für im Ausland gekaufte Geräte gelten die von unserer jeweils zuständigen Landesvertretung herausgegebenen Garantiebedingungen. Diese können Sie über Ihren Fachhändler, bei dem Sie das Gerät gekauft haben, oder direkt bei unserer Landesvertretung anfordern.

Beachten Sie unser weiteres Kundendienst-Angebot:

Auch nach Ablauf der Garantie stehen Ihnen unser Werkskundendienst und unsere Servicepartner zur Verfügung.

Robert Bosch Hausgeräte GmbH
Carl-Wery-Str. 34 / 81739 München // Germany

Für Produktinformationen sowie Anwendungs- und Bedienungsfragen aus Deutschland:

Bosch-Infoteam

(Mo-Fr: 8.00-18.00 Uhr erreichbar)

Tel.: 0911 70 440 040 oder unter

bosch-infoteam@bshg.com