

NZ64H37070K
NZ64H37075K

Индукционная варочная панель

Руководство пользователя

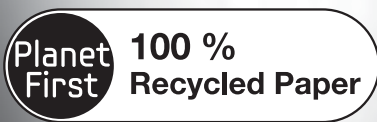

Данное руководство напечатано на полностью перерабатываемой бумаге.

представьте **ВОЗМОЖНОСТИ** РУССКИЙ

Благодарим вас за покупку этого устройства.



Как пользоваться руководством

Перед использованием устройства внимательно изучите данное руководство, в частности — информацию о безопасности, приведенную в следующем разделе. Сохраните данное руководство для получения справочных сведений в будущем. В случае передачи прав пользования устройством другому лицу обязательно передайте данное руководство новому владельцу.

ВАЖНЫЕ ЗНАКИ БЕЗОПАСНОСТИ И МЕРЫ ПРЕДОСТОРОЖНОСТИ

В этом руководстве используются следующие символы:

 ПРЕДУПРЕЖДЕНИЕ	Неосторожное обращение может привести к тяжелым травмам или летальному исходу.
 ВНИМАНИЕ	Неосторожное обращение может привести к травмам или порче имущества.
 ВНИМАНИЕ	Во избежание возникновения пожара, взрыва, поражения электрическим током или получения травмы при использовании данного устройства соблюдайте следующие меры предосторожности.
	Запрещено выполнять эти действия.
	Не разбирать.
	Не прикасаться.
	Строго следуйте инструкции
	Отключите шнур питания от розетки.
	Чтобы избежать поражения электрическим током, убедитесь, что устройство заземлено.
	Обратитесь за помощью в сервисный центр
	Примечание
	Важная информация

Инструкции по безопасности

Нормы безопасности устройства соответствуют всем принятым техническим стандартам и стандартам безопасности. Однако наша задача как изготовителей познакомить вас со следующими правилами безопасности.



ПРЕДУПРЕЖДЕНИЕ

ПРАВИЛА ЭЛЕКТРОБЕЗОПАСНОСТИ

Убедитесь, что устройство правильно установлено и заземлено квалифицированным специалистом.

Обслуживание устройства должно выполняться только квалифицированными специалистами. Ремонтные работы, выполненные неквалифицированными лицами, могут привести к травме или серьезной поломке. Если устройство необходимо отремонтировать, обратитесь в сервисный центр. Несоблюдение данных инструкций может привести к повреждению устройства или лишению гарантийного обслуживания.

Встраиваемую технику можно использовать по назначению только после установки в секциях, отвечающих соответствующим стандартам. Это обеспечит надежную защиту от контакта с электрическими частями в соответствии с требованиями основных стандартов по безопасности.

В случае неисправности или поломки устройства, появления трещин или разломов выполните следующие действия.

- Выключите все варочные зоны.
- Отключите устройство от источника питания.
- Обратитесь в местный сервисный центр.



ПРЕДУПРЕЖДЕНИЕ

ПРАВИЛА БЕЗОПАСНОСТИ ДЛЯ ДЕТЕЙ

Данное устройство не предназначено для использования детьми или инвалидами без надлежащего присмотра ответственным взрослым лицом.

Следует проследить, чтобы дети не играли с устройством.

Варочные зоны нагреваются при приготовлении пищи.

Не позволяйте маленьким детям находиться вблизи устройства.

ВНИМАНИЕ! Варочная панель и ее детали во время использования могут сильно нагреваться.

Будьте осторожны и не касайтесь нагретых деталей варочной поверхности.

Дети до 8 лет не должны находиться рядом с оборудованием без присмотра старших.

Дети от 8 лет и старше, инвалиды, а также лица с ограниченными умственными способностями могут пользоваться данным оборудованием только в присутствии старших или после соответствующего инструктажа по технике безопасности.

Не допускайте, чтобы дети играли с оборудованием.

Чистка и обслуживание оборудования детьми без присмотра старших не допускается.

ПРАВИЛА БЕЗОПАСНОСТИ ПРЕДУПРЕЖДЕНИЕ **ПРИ ИСПОЛЬЗОВАНИИ ОБОРУДОВАНИЯ**

Данное оборудование предназначено только для приготовления пищи в домашних условиях. Оно не предназначено для использования в коммерческих или промышленных целях.

Не используйте варочную панель для обогрева помещения.

Соблюдайте осторожность при подключении электрических приборов к розеткам, расположенным рядом с устройством. Шнур питания не должен соприкасаться с верхней частью варочной панели.

Нагревшиеся жир и масло могут быстро возгореться.

Никогда не оставляйте оборудование без присмотра во время приготовления пищи в масле или жире, например при жарке картофеля. Выключайте варочные зоны после использования.

Панель управления всегда должна быть чистой и сухой.

Не помещайте воспламеняющиеся предметы на варочную панель. Это может вызвать пожар.

Не используйте варочную панель для разогрева алюминиевой фольги, продуктов, обернутых алюминиевой фольгой, или замороженных продуктов в алюминиевой посуде.

При неаккуратном использовании устройства существует риск получения ожогов. Кабели электроприборов не должны соприкасаться с нагретой панелью или посудой, размещенной на варочной панели.

Не используйте варочную панель для сушки белья.

Не храните огнеопасные материалы, например аэрозоли или чистящие средства, в ящиках или шкафу под варочной панелью.

ВНИМАНИЕ. Пользователи с кардиостимуляторами и активными сердечными имплантатами должны держаться на расстоянии минимум 30 см от включенных варочных зон. Если у вас есть сомнения по этому поводу, проконсультируйтесь с производителем вашего устройства или врачом.

ВНИМАНИЕ! Оставленная без присмотра варочная панель с жиром или маслом на ее поверхности может быть пожароопасной.

Никогда не тушите огонь водой, выключите оборудование из сети, а затем тушите огонь, например, с помощью крышки от плиты или скатерти.

ВНИМАНИЕ! Во избежание пожара, не держите на варочной поверхности никакие предметы



МЕРЫ БЕЗОПАСНОСТИ ПРИ ЧИСТКЕ

Всегда выключайте от электросети варочную поверхность перед чисткой.

В целях безопасности не очищайте варочную поверхность паром или струей высокого давления.

Очищайте поверхность следуя инструкциям по очистке, приведенным в данном руководстве.

Чистка паром не рекомендуется.

Не используйте для чистки абразивные средства, чтобы не повредить поверхность, поскольку на стеклянной поверхности могут появиться царапины или трещины.



МЕРЫ ПРЕДОСТОРОЖНОСТИ ПРИ УСТАНОВКЕ

- ★ Это устройство должно устанавливаться квалифицированным техническим специалистом по варочным панелям, прошедшим надлежащее обучение у производителя. См. раздел «Установка варочной панели».

Подключите шнур питания к отдельной розетке, находящейся на стене или выше, и используйте эту розетку только для данного устройства.

Шнур питания должен быть надежно вставлен в розетку.

Не используйте удлинительные шнуры.

– Применение удлинителей или подключение в одну розетку с данным устройством других потребителей через разветвители может привести к удару электротоком или возгоранию.

– Не используйте электротрансформаторы — это может привести к поражению электрическим током или возгоранию. Оборудование должно устанавливаться квалифицированным техническим специалистом или обслуживающей организацией.

– Невыполнение этого требования может привести к проблеме в работе устройства, получению травм, возгоранию, взрыву или поражению электрическим током.

После установки ничего не должно препятствовать отключению устройства от источника питания. Для удобства отключения необходимо обеспечить беспрепятственный доступ к сетевой вилке или встроить выключатель в стационарную проводку в соответствии с правилами прокладки проводки.

(только встраиваемые модели.)

-
- Не устанавливайте изделие около источников тепла и легко-воспламеняющихся материалов, во влажных, пыльных и замасленных местах, в зоне действия солнечных лучей и в местах, подверженных действию воды (дождя).

Не устанавливайте изделие в местах с риском утечки газа

- Это может привести к поражению электротоком или пожару

Данное устройство не предназначено для установки в автомобилях, жилых автоприцепах другой автотехнике.

-
- Устройство должно быть заземлено надлежащим образом. Не подключайте заземление устройства к газовым трубам, пластиковым водопроводным трубам и телефонным линиям.
- Это может привести к нарушениям в работе устройства, возгоранию, взрыву или поражению электрическим током.
- Не включайте шнур питания в незаземленную розетку. Прежде чем включать шнур питания в розетку, убедитесь, что он соответствует местным и региональным требованиям.

МЕРЫ ПРЕДОСТОРОЖНОСТИ ПРИ УСТАНОВКЕ

- Данное устройство необходимо расположить так, чтобы после установки оставался свободный доступ к шнуру питания.

Данное устройство необходимо расположить так, чтобы после установки оставался свободный доступ к шнуру питания.

– Невыполнение этого требования может привести к поражению электрическим током или возгоранию вследствие утечки тока.

Устанавливайте устройство на твердой ровной поверхности, способной выдержать вес устройства.

– Невыполнение этого требования может привести к появлению нежелательной вибрации и шума и возникновению проблем с устройством. Устанавливайте устройство на расстоянии от стен.

– Невыполнение этого требования может привести к возгоранию из-за перегрева.

Над панелью должно оставаться свободное пространство.

ДРУГИЕ МЕРЫ ЭЛЕКТРОБЕЗОПАСНОСТИ

ПРЕДУПРЕЖДЕНИЕ

-  Регулярно удаляйте воду, пыль и посторонние вещества со штепсельной вилки и контактов сухой тканью.
 - Выньте вилку шнура из розетки и протрите его сухой тканью.
 - Невыполнение этого требования может привести к поражению электрическим током или возгоранию.

-  Подключайте вилку шнура питания в настенную розетку так, чтобы шнур питания шел от розетки вниз.
 - Если подключить шнур питания в розетку наоборот, это может привести к повреждению электрических проводов в шнуре, поражению электрическим током или возгоранию

-  Шнур питания должен быть надежно воткнут в розетку. Не пользуйтесь поврежденными шнурами питания и штепсельными вилками.
 - Несоблюдение этих правил может привести к пожару или поражению электрическим током.Не тяните за шнур питания и не изгибайте его слишком сильно. Не перекручивайте и не перевязывайте шнур питания. Не вешайте шнур питания на металлические предметы, не ставьте на него тяжелые предметы, не пропускайте шнур питания между объектами и не укладывайте его в пространство за устройством. Вынимая штепсельную вилку из розетки, не тяните за шнур питания.
 - Вынимая штепсельную вилку из розетки, держитесь за штепсельную вилку.

– Невыполнение этого требования может привести к поражению электрическим током или возгоранию

- ☑ В случае повреждения шнура питания или штепсельной вилки обратитесь в ближайший сервисный центр.

ИНСТРУКЦИИ ПО ОБЕСПЕЧЕНИЮ ЭЛЕКТРОБЕЗОПАСНОСТИ

- ☑ Если панель не будет использоваться в течение длительного времени, отключите электропитание.

- Вынимайте шнур питания из розетки во время грозы.
- Невыполнение этого требования может привести к поражению электрическим током или возгоранию.

МЕРЫ ПРЕДОСТОРОЖНОСТИ ПРИ ИСПОЛЬЗОВАНИИ

- ☑ В случае утечки газа (например, пропана или сжиженного нефтяного газа) немедленно проветрите помещение, не трогая вилку шнура питания. Не прикасайтесь к устройству и шнуру питания.

- Не используйте вентиляторы.
- Возникновение искры может привести к взрыву или возгоранию.

Данное устройство нагревается во время работы.

Не прикасайтесь к нагревательным элементам внутри панели.

НЕ ЗАБЫВАЙТЕ пользоваться прихватками для извлечения блюд с варочной панели во избежание получения ожогов.

ВНИМАНИЕ! Детское питание и молоко перед кормлением ребенка необходимо размешивать или взбалтывать.

Кроме того, следует проверять их температуру во избежание ожогов.

Чтобы избежать травм, в случае повреждения шнура питания его замена должна выполняться производителем либо квалифицированными специалистами (например, в центре обслуживания).

Следует проследить, чтобы дети не играли с устройством.

ВНИМАНИЕ! Самостоятельное использование варочной панели детьми допускается в том случае, если они были проинструктированы и осознают грозящую им опасность.

- ☒ Данное устройство не предназначено для использования людьми (в том числе детьми) с ограниченными возможностями, а также людьми без опыта или знаний. Исключения возможны при надлежащем надзоре за такими людьми опытных пользователей.

ВНИМАНИЕ! Доступные детали панели могут сильно нагреваться. Следите за детьми, чтоб они не получили ожог.

ВНИМАНИЕ! Если на поверхности появились трещины, выключите устройство, чтобы не допустить поражения электрическим током. Не пользуйтесь варочной панелью до замены ее стеклянной поверхности.

Не кладите на поверхность устройства металлические предметы, например ножи, вилки, ложки и крышки — они могут нагреваться..

- ☒ Не касайтесь шнура питания влажными руками.
- Это может привести к поражению электрическим током.
- Не выдергивайте шнур питания из розетки в процессе работы.
- При повторном включении вилки в розетку может возникнуть искра, которая приведет к поражению током или возгоранию.
- Храните упаковочные материалы в недоступном для детей месте, поскольку они могут представлять опасность.
- Надев упаковку на голову, ребенок может задохнуться.
 - Невыполнение этого требования может привести к поражению электрическим током, травмам и ожогам.

– Это может привести к возгоранию.

Не разогревайте продукты, обернутые в журнальные или газетные листы.

– Это может привести к возгоранию.

Не используйте и не размещайте около варочной панели легковоспламеняющиеся аэрозоли и другие предметы.

– Это может привести к возгоранию или взрыву.

Чтобы разогреть такие напитки, как кофе, чай, ликер или воду, а также разогреть такие блюда, как карри, суп или тушеное мясо, используйте настройку малой мощности и при разогреве продукта обязательно его помешивайте.

- При использовании настройки высокой мощности **содержимое может внезапно выкипеть** и привести к серьезным ожогам.

-
- Не вставляйте в разъемы и отверстия устройства пальцы, инородные вещества или металлические предметы, например иголки или булавки. В случае попадания в устройство инородных веществ отсоедините шнур питания и обратитесь к продавцу изделия или в ближайший сервисный центр.

– Невыполнение этого требования может привести к поражению электрическим током или травмам.

НИКОГДА не наполняйте посуду жидкостью доверху. Используйте посуду расширяющейся кверху формы — это позволит предотвратить переливание жидкости во время кипения.

Бутылки с узким горлышком могут лопнуть от перегрева.

НИКОГДА не разогревайте детские бутылки с надетой соской — бутылка может взорваться от перегрева.

Избегайте попадания воды на шнур питания или вилку.

Не располагайте шнур питания вблизи нагреваемых поверхностей.

Не пользуйтесь устройством, если провод питания или штепсельная вилка повреждены.

ВНИМАНИЕ! Не разогревайте жидкости и продукты в герметичных емкостях — это может привести к взрыву.

-
- Не пытайтесь самостоятельно разбирать, ремонтировать и модифицировать изделие.
- Не используйте нестандартные предохранители (болты, стальная проволока и т. д.).

- Если необходимо отремонтировать или переустановить устройство, обращайтесь в ближайший сервисный центр.
- Невыполнение этого требования может привести к возникновению проблем в работе устройства, получению травм, возгоранию или поражению электрическим током.

 В случае попадания в устройство воды или иных инородных веществ отсоедините шнур питания и обратитесь в ближайший сервисный центр.

- Невыполнение этого требования может привести к поражению электрическим током или возгоранию.

 В случае затопления устройства обратитесь в сервисный центр.

- Невыполнение этого требования может привести к поражению электрическим током или возгоранию.

Если при работе устройства появляется странный шум, дым или запах гари, немедленно отсоедините шнур питания и обратитесь в ближайший сервисный центр.

- Невыполнение этого требования может привести к поражению электрическим током или возгоранию.

ЗНАКИ ВОЗМОЖНОЙ ОПАСНОСТИ

-  **ВНИМАНИЕ** Соблюдайте осторожность: разогретые напитки и продукты могут быть очень горячими.
- Соблюдайте особую осторожность при кормлении детей: убедитесь, что пища в достаточной мере остыла.
- Соблюдайте осторожность, разогревая воду, напитки и другие жидкости.
- Не используйте скользкие контейнеры с узким горлышком.
 - Невыполнение этого требования может привести к ожогам из-за внезапного переливания жидкости через край контейнера.
- Не касайтесь пищи тотчас после приготовления.
- Используйте прихватки: пища может быть очень горячей, и вы можете обжечься.
- Если поверхность повреждена, отключите питание устройства.
- Невыполнение этого требования может привести к поражению электрическим током.

-  Для разогрева или приготовления небольшого объема пищи требуется меньше времени.
- Если небольшую порцию разогревать или готовить так же долго, как обычную, она может перегреться или подгореть.
- Не разрешайте детям играть с устройством.

Перед тем как открыть крышку варочной панели, необходимо удалить любую влагу, содержащуюся на ней. Закрыть панель крышкой можно только после охлаждения панели. (Только для моделей с откидывающейся крышкой).

☒ Не становитесь на устройство, не ставьте и не кладите на него другие предметы (например, белье, крышку варочной панели, зажженные свечи и сигареты, блюда, химикаты, металлические предметы и т.д.).

– Это может привести к возникновению проблем в работе устройства, травмам, возгоранию или поражению электрическим током.

Не касайтесь устройства влажными руками.

– Это может привести к поражению электрическим током.

Не распыляйте на поверхность устройства инсектициды и другие летучие вещества.

– Это вредно для людей и может привести к нарушению работы устройства, возгоранию или поражению электрическим током.

Не ставьте устройство на раковину, стеклянные предметы и другие объекты.

– Это может повредить раковину или стеклянный предмет.

Соблюдайте осторожность, снимая упаковку с продуктов сразу после их снятия с устройства.

– Если продукты горячие, при снятии упаковки может вырваться горячий пар, который вызовет ожоги.

Отключая устройство от розетки, не тяните за шнур питания. Чтобы вынуть шнур из розетки, крепко возьмитесь за вилку и вытащите ее из розетки.

– При повреждении шнура питания может произойти короткое замыкание, возгорание или поражение электрическим током.

Устройство не управляется с помощью внешнего таймера или пульта дистанционного управления.

Не смотрите на нагревательные элементы варочной панели слишком долго (только для моделей с галогенной лампой).

После использования отключайте варочную панель с помощью сенсоров управления, не полагайтесь на датчик посуды (только для моделей с датчиком посуды).



ПРЕДУПРЕЖДЕНИЕ

МЕРЫ ПРЕДОСТОРОЖНОСТИ ПРИ ЧИСТКЕ

- ❑ Не очищайте устройство, распыляя на него воду.
Не используйте для чистки спирт, бензол и растворители.
 - Это может привести к потере цвета, деформации, повреждению, поражению электрическим током и возгоранию.Перед чисткой и обслуживанием устройства отключите его от розетки.
 - Невыполнение этого требования может привести к поражению электрическим током или возгоранию.В целях безопасности не применяйте для чистки панели оборудование, создающее струю пара или воды с высоким давлением.



ПРЕДУПРЕЖДЕНИЕ

ВОЗМОЖНЫЕ ОПАСНОСТИ ПРИ ЧИСТКЕ

- ★ Необходимо регулярно чистить варочную панель и удалять с нее все остатки пищи.
Загрязнение устройства может привести к повреждению поверхности, что негативно отразится на работе устройства и делает его использование опасным.
-
- ❑ Очищая внутреннюю и внешнюю части устройства, соблюдайте осторожность, чтобы не получить травму.
 - Острые края варочной панели могут причинить травму.Не используйте струю пара для чистки устройства.
 - Это может привести к коррозии.

Инструкции по утилизации



ПРЕДУПРЕЖДЕНИЕ

УТИЛИЗАЦИЯ УПАКОВОЧНОГО МАТЕРИАЛА

Все упаковочные материалы устройства пригодны для повторного использования. Листы и детали из пенопласта снабжены соответствующими отметками. Утилизируйте упаковочные материалы и старые устройства в соответствии с правилами безопасности и защиты окружающей среды.



ПРЕДУПРЕЖДЕНИЕ

УТИЛИЗАЦИЯ СТАРОГО УСТРОЙСТВА

ВНИМАНИЕ! Перед утилизацией старого устройства приведите его в нерабочее состояние, чтобы оно не могло быть источником опасности. Для этого квалифицированный специалист должен отключить устройство от сети электроснабжения и удалить силовые провода. Устройство не должно быть утилизировано с бытовыми отходами. Для получения информации о днях сбора отслуживших устройств и общественных местах утилизации отходов обратитесь в местный отдел или совет по утилизации отходов.



Правильная утилизация изделия

(Использованное электрическое и электронное оборудование)

(Действительно для стран, использующих систему раздельного сбора отходов)

Наличие данного значка показывает, что изделие и его электронные аксессуары (например, зарядное устройство, гарнитура, кабель USB) по окончании их срока службы нельзя утилизировать вместе с бытовыми отходами. Во избежание нанесения вреда окружающей среде и здоровью людей при неконтролируемой утилизации, а также для обеспечения возможности их переработки для повторного использования утилизируйте изделие и его электронные аксессуары отдельно от прочих отходов.

Сведения о месте и способе утилизации изделия в соответствии с нормами природоохраны можно получить у продавца или в соответствующей государственной организации.

Бизнес-пользователи должны обратиться к поставщику и ознакомиться с условиями договора покупки. Запрещается утилизировать изделие и его электронные аксессуары вместе с другими производственными отходами.

Содержание

УСТАНОВКА ВАРОЧНОЙ ПАНЕЛИ

16

- 16 Соответствие стандартам
- 16 Техника безопасности при установке
- 17 Подключение панели к электросети
- 19 Установка варочной панели в столешницу

КОМПОНЕНТЫ И ХАРАКТЕРИСТИКИ

21

- 21 Рабочие зоны нагрева
- 21 Панель управления
- 22 Компоненты
- 22 Индукционный нагрев
- 23 Основные характеристики панели
- 24 Безопасное выключение
- 25 Индикатор остаточного тепла
- 25 Датчик температуры

ПЕРЕД НАЧАЛОМ РАБОТЫ

26

- 26 Начальная очистка

ИСПОЛЬЗОВАНИЕ ПАНЕЛИ

26

- 26 Посуда для индукционных панелей
- 27 Тест на пригодность посуды
- 27 Размеры посуды
- 27 Рабочие шумы
- 28 Требования к посуде
- 29 Сенсорные датчики управления
- 29 Включение варочной панели
- 29 Выбор зоны нагрева и настройка температуры
- 30 Выключение варочной панели
- 30 Выключение рабочей зоны нагрева
- 30 Использование блокировки от детей
- 31 Таймер
- 33 Управление турбо-режимом Power Boost
- 33 Управление объединением зон нагрева
- 34 Рекомендуемые параметры нагрева для приготовления различных блюд

ЧИСТКА И УХОД

35

- 35 Варочная панель
- 36 Окантовка варочной панели (опция)
- 36 Как избежать повреждения варочной панели

ГАРАНТИЙНОЕ ОБСЛУЖИВАНИЕ

38

- 38 Ответы на часто задаваемые вопросы и устранение неисправностей
- 40 Сервисное обслуживание

ТЕХНИЧЕСКИЕ ДАННЫЕ

41

- 41 Рабочие характеристики
- 41 Рабочие зоны нагрева

Установка варочной панели



ПРЕДУПРЕЖДЕНИЕ

Убедитесь, что устройство правильно установлено и заземлено квалифицированным техническим специалистом. Соблюдайте данный пункт инструкции. Гарантия не распространяется на повреждения, вызванные неправильной установкой устройства. Технические характеристики панели приведены в конце руководства.

ТЕХНИКА БЕЗОПАСНОСТИ ПРИ УСТАНОВКЕ

- Устройство должно быть размещено таким образом, чтобы его можно было легко отключить от источника питания, а расстояние между всеми разомкнутыми контактами было не менее 3 мм. Для защиты сети используются следующие изолирующие устройства: автоматические выключатели, плавкие предохранители (резьбовые предохранители следует вывинчивать из держателя), устройства защиты от тока утечки и пускатели.
- Относительно защиты от возгорания данное устройство соответствует стандарту EN 60335-2-6. Устройства этого типа могут быть установлены возле высокого шкафа или у стены с одной стороны.
- Выдвижные ящики не могут быть установлены под варочной панелью.
- При установке устройства необходимо обеспечить защиту от поражения электрическим током.
- Кухонный корпус для варочной панели, в который она встраивается, должен отвечать требованиям устойчивости стандарта DIN 68930.
- Для защиты от влаги все поверхности среза должны быть обработаны подходящим герметизирующим составом.
- Если устройство расположено на плиточной поверхности, все стыки между плитками должны быть обработаны затиркой.
- Если устройство расположено на керамической поверхности или поверхности из природного или искусственного камня, все установочные скобы должны быть закреплены с помощью синтетической смолы или комбинированного клея.
- Убедитесь, что в уплотнительном материале на рабочей поверхности нет пустот.

Запрещается применять дополнительные силиконовые герметики, т. к. это может затруднить демонтаж варочной панели при техническом обслуживании.

- При демонтаже варочную панель необходимо выталкивать снизу вверх.
- Под варочной панелью должна быть установлена защитная панель.
- Нельзя закрывать вентиляционный зазор между столешницей и передней частью панели под ней.

ПОДКЛЮЧЕНИЕ ПАНЕЛИ К ЭЛЕКТРОСЕТИ

Перед подключением устройства проверьте его номинальное напряжение, указанное на заводской табличке, на соответствие напряжению сети. Заводская табличка расположена на нижней панели устройства.

 **Предупреждение** Перед подключением кабелей к электрической цепи отключите питание.

Напряжение нагревательного элемента составляет ~230 В.

Устройство также работает в сети с напряжением ~220 или ~240 В.

Варочная панель должна быть подключена к источнику питания с помощью устройства, позволяющего беспрепятственно отключить варочную панель от источника питания, например автоматического выключателя, автомата защиты от тока утечки или плавкого предохранителя; при этом расстояние между всеми разомкнутыми контактами должно быть не менее 3 мм.

 **Предупреждение** Подключение кабелей должно быть выполнено в соответствии с правилами электробезопасности. Винтовые клеммы следует плотно затянуть.

 **Предупреждение** После подключения варочной панели к источнику питания проверьте работоспособность рабочих зон, включив каждую из них по очереди на максимальных настройках; используйте при этом подходящую посуду

 При включении варочной панели в первый раз загорятся все дисплеи и будет активирована блокировка от детей.



Обратите внимание на правильность подключения изделия к фазовому и нейтральному проводам сети переменного тока в здании (см. схемы соединения), иначе компоненты варочной панели могут выйти из строя. Гарантийные обязательства не распространяются на любые неисправности, возникшие в результате неправильной установки устройства.



Если кабель питания поврежден, его необходимо заменить специальным шнуром или узлом, которые можно заказать у производителя или его службы технической поддержки.

• 1N ~

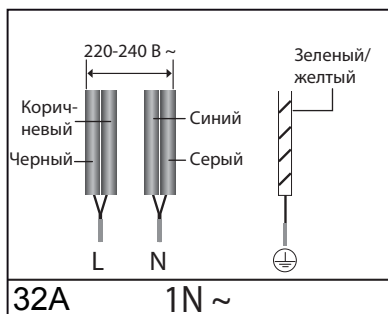

• 2N ~ : перед подключением разъедините двухфазные провода (L1 и L2)

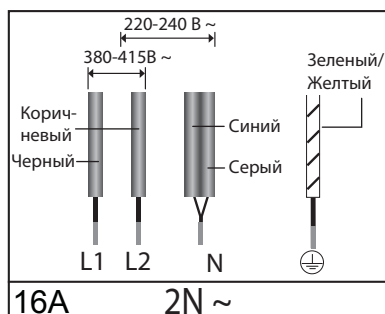

2x1N~: Разъедините провода перед подключением.

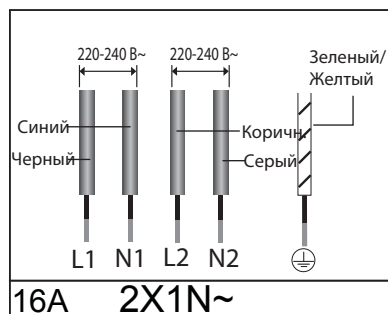

При подключении к источнику питания пользуйтесь схемой электропроводки, расположенной рядом с контактами.

УСТАНОВКА ВАРОЧНОЙ ПАНЕЛИ В СТОЛЕШНИЦУ

 Перед установкой панели запишите его серийный номер, указанный на заводской табличке.

Он потребуется при обращении в службу технической поддержки. Записать серийный номер после установки будет сложнее, поскольку он находится с нижней стороны варочной поверхности. Обратите особое внимание на требования к минимальному пространству и просветам.

Перед установкой варочной панели на скобы закрепите их с обеих сторон с помощью винтов, входящих в комплект поставки.

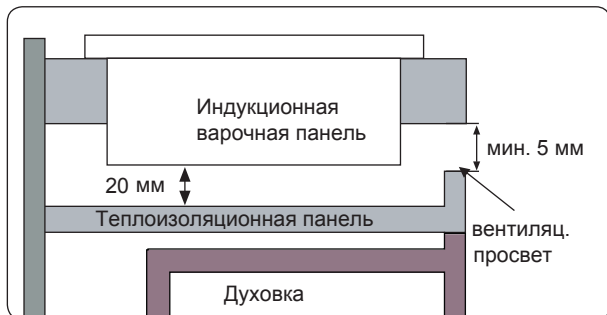
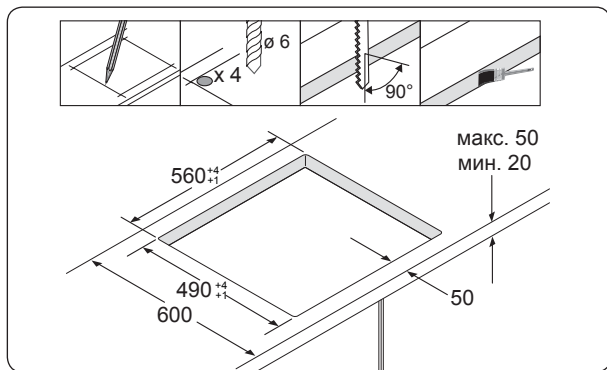
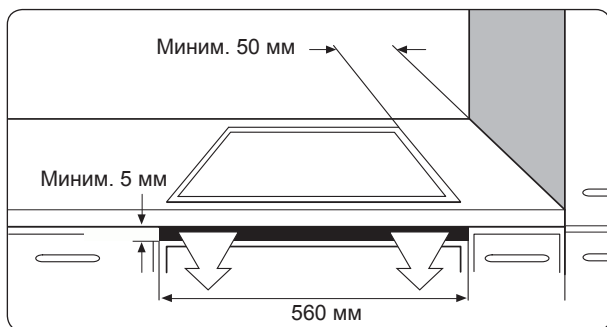

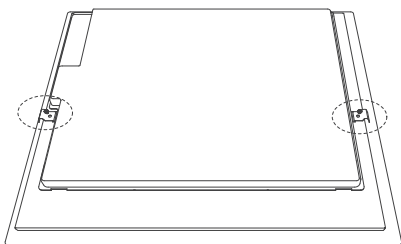

Закрепите две скобы

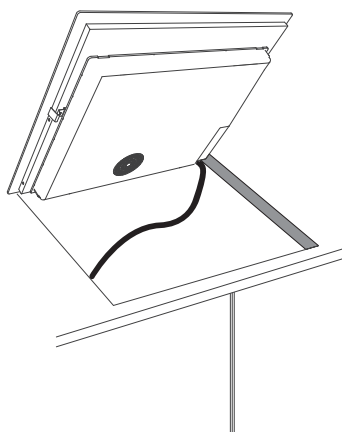
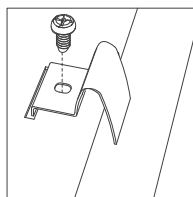

Поместите
в отверстие

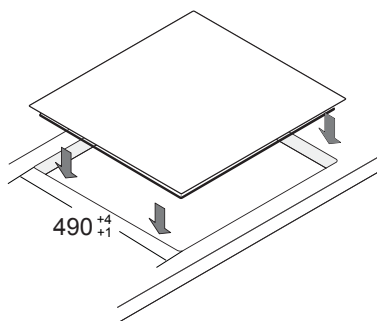

Компоненты и характеристики

РАБОЧИЕ ЗОНЫ НАГРЕВА (конфорки)

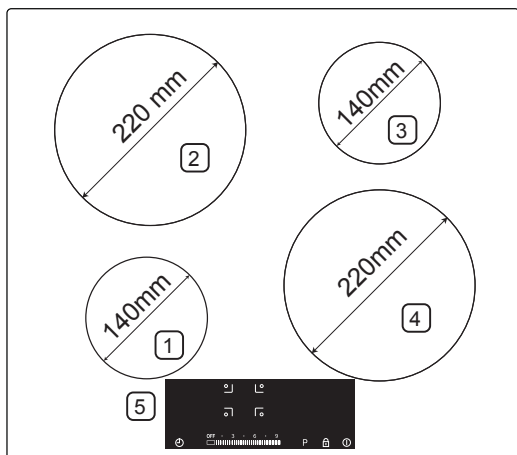

1. Зона нагрева на 1250 Вт. с режимом Power Boost до 1500Вт.
2. Зона нагрева на 2350 Вт. с режимом Power Boost до 2600Вт.
3. Зона нагрева на 1250 Вт. с режимом Power Boost до 1500 Вт.
4. Зона нагревана 2350 Вт. с режимом Power Boost до 2600 Вт.
5. Панель управления (Power Boost - режим повышенной мощности)

ПАНЕЛЬ УПРАВЛЕНИЯ

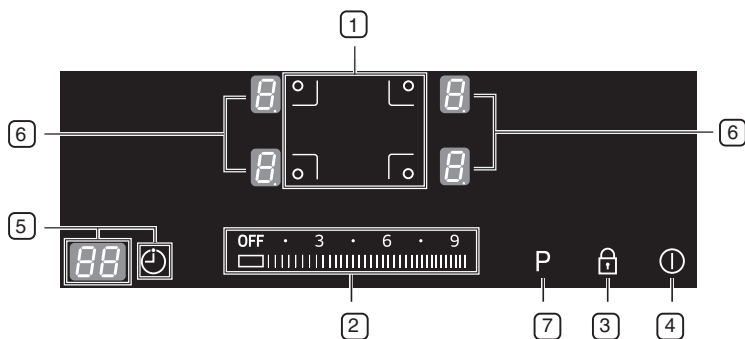

1. Селекторы зон нагрева
2. Селекторы мощности нагрева времени
3. Сенсор блокировки управления
4. Сенсор Вкл./Выкл.
5. Сенсорная кнопка таймера и дисплея
6. Индикаторы температуры нагрева и остаточного тепла
7. Датчик режима повыш. мощности

КОМПОНЕНТЫ

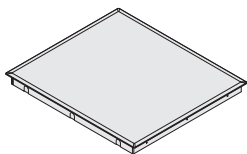

Индукционная панель



Установочные скобы



Винты

ИНДУКЦИОННЫЙ НАГРЕВ

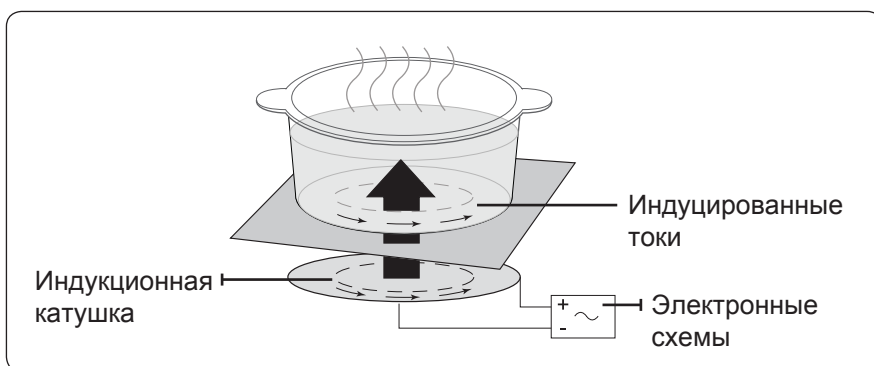

- **Принцип индукционного нагрева:** при включении рабочей зоны и размещении посуды на ней электронные схемы индукционной варочной панели создают индуцированные токи в дне находящейся на конфорке посуды, которая быстро нагревается.



- **Более быстрое приготовление и жарение:** поскольку нагревается непосредственно посуда, а не стеклянная поверхность, эффективность приготовления пищи в индуктивной системе выше, чем в других, благодаря отсутствию потери тепла. Большая часть поглощенной энергии преобразуется в тепло

Основные характеристики панели

- **Стеклокерамическая поверхность для приготовления пищи:** устройство оснащено стеклокерамической поверхностью и четырьмя быстронагревающимися рабочими зонами.
- **Сенсорные датчики управления:** управление устройством осуществляется с помощью сенсорных датчиков.
- **Легкая очистка:** преимущество стеклокерамической поверхности и сенсорных датчиков управления заключается в их доступности для очистки. Ровную гладкую поверхность легко очищать от загрязнений.
- **Сенсорный включатель/выключатель:** сенсорный включатель/выключатель является отдельным элементом отключения питания панели. Нажатие на этот включатель полностью включает или выключает питание.
- **Индикаторы управления и функций:** обозначения на цифровом дисплее и индикаторы информируют о настройках и включенных функциях устройства, а также об остаточном тепле в различных рабочих зонах.
- **Безопасное отключение:** данная функция обеспечивает автоматическое безопасное отключение рабочих зон, если настройки не изменялись в течение определенного периода времени.
- **Индикатор остаточного тепла:** если существует риск ожога в рабочей зоне нагрева, на дисплее отображается данный индикатор.
- **Максимальная мощность ** : эта функция используется для нагрева содержимого емкости быстрее, чем при максимальном уровне "". (На дисплее отобразится индикация "".)
- **Автоматический детектор посуды:** каждая конфорка оснащена автоматическим детектором посуды. Детектор настроен таким образом, чтобы распознавать посуду диаметром чуть меньше конфорки. Посуду всегда следует размещать по центру конфорки. Важно всегда использовать подходящую посуду.
- **Цифровые дисплеи:** четыре сектора дисплея соответствуют четырем конфоркам. На них отображается следующая информация:
 -  : варочная панель включена
 -  до ,  : выбранные настройки температуры
 -  : остаточное тепло
 -  : блокировка от детей включена

-  : сообщение об ошибке, если панель перегрелась ввиду неправильной эксплуатации. (например: включение нагрева с пустой посудой)
-  : сообщение об ошибке, если посуда непригодна - слишком мала или на зоне нагрева просто нет посуды.







БЕЗОПАСНОЕ ВЫКЛЮЧЕНИЕ

Если одна из рабочих зон не выключена или ее параметры нагрева не изменялись в течение определенного периода времени, эта рабочая зона будет автоматически отключена.

При наличии остаточного тепла на цифровом дисплее, соответствующем определенной рабочей зоне, будет отображаться символ  (от слова «hot» — горячо).

Рабочие зоны будут автоматически отключены по истечении следующих периодов времени.

Параметр нагрева	Выключение
1-3	Через 8 часов
4-6	Через 4 часа
7-9	Через 2 часа

-  Если варочная панель перегрета вследствие неправильного использования, отобразится значок  и панель выключится.
-  Если на варочной панели размещена неподходящая или меньшая по размеру посуда либо посуда отсутствует вообще, отобразится значок , и спустя одну минуту соответствующая зона нагрева будет выключена.
-  В случае если одна или несколько зон нагрева выключаются до истечения указанных периодов времени, см. раздел «Поиск и устранение неисправностей».
-  Если пользователь не предпринимает никаких действий, панель выключится через 1 минуту.

Прочие причины автовыключения зон нагрева



Все рабочие зоны будут автоматически выключены при попадании жидкости, перелившейся через край посуды в процессе кипения, на панель управления. Варочная панель также будет автоматически выключена, если на панель управления положили влажную тряпку. В обоих этих случаях варочную панель нужно будет включить снова, нажав на сенсорный датчик включения/выключения ① после того, как жидкость или влажная тряпка удалена.

ИНДИКАТОР ОСТАТОЧНОГО ТЕПЛА

Если какая-либо рабочая зона или вся варочная панель выключена, наличие остаточного тепла будет обозначено значком  на цифровом дисплее, соответствующем определенной зоне. Даже после выключения зоны нагрева индикатор остаточного тепла будет отображаться до тех пор, пока зона нагрева полностью не остынет. Остаточное тепло рабочей зоны можно использовать для оттаивания или сохранения тепла продуктов

 Пока отображается индикатор остаточного тепла, существует риск получения ожогов.

ПРЕДУПРЕЖДЕНИЕ

 При сбое в сети электропитания значок  исчезнет информация об остаточном тепле отображаться не будет. Тем не менее риск получения ожогов остается. Избежать их можно, соблюдая осторожность при нахождении вблизи варочной панели.

ДАТЧИК ТЕМПЕРАТУРЫ

Если по какой-либо причине температура одной из зон нагрева превысит уровень безопасности, для такой зоны будет автоматически установлен самый низкий уровень мощности.

По окончании использования варочной панели охлаждающий вентилятор продолжает работать в течение 1 минуты, пока электрические компоненты панели не остынут.

Перед началом работы

НАЧАЛЬНАЯ ОЧИСТКА

Протрите поверхность влажной тряпкой с использованием чистящего средства для стеклокерамических варочных панелей.

 Не используйте едкие или абразивные чистящие средства. Они могут повредить варочную поверхность.



Использование панели

ПОСУДА ДЛЯ ИНДУКЦИОННЫХ ПАНЕЛЕЙ

Индукционную варочную панель можно включать только в случае, если на одной из зон нагрева поставлена кухонная посуда с магнитоактивным дном. Следующие виды посуды подходят для данной варочной панели.

Материал посуды

Материал посуды	Пригодность
Сталь, эмалиров. сталь	Да
Чугун	Да
Нержавеющая сталь	Если есть соответствующая маркировка производителя
Алюминий, медь, латунь	Нет
Стекло, керамика, фарфор	Нет

-  Посуда для индукционных варочных панелей имеет соответствующую маркировку производителя.
-  Некоторые виды посуды могут издавать шум при использовании на индукционной варочной поверхности. Такой шум не является сбоем в работе устройства и никак на нее не влияет.

ТЕСТ НА ПРИГОДНОСТЬ ПОСУДЫ

Кухонная посуда подходит для индукционной варочной поверхности, если к ее днищу притягивается обычный магнит.

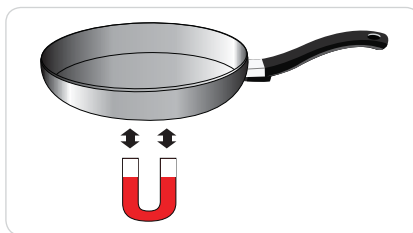

РАЗМЕРЫ ПОСУДЫ

Зоны нагрева индукционной варочной панели автоматически приспособляются к размерам днища той или иной посуды, но в определенной степени. Поэтому магнитоактивная часть днища посуды должна иметь минимальный диаметр в зависимости от размера самой зоны нагрева.

Диаметр зоны нагрева	Минимальный диаметр днища посуды
220 мм	140 мм
140 мм	120 мм

РАБОЧИЕ ШУМЫ

При эксплуатации могут возникать следующие звуки.

- Потрескивание - если используется посуда, изготовленная из нескольких материалов.
- Свист - если включено более двух зон нагрева или если используется посуда, изготовленная из нескольких материалов.
- Гудение - если зоны нагрева включены на полную мощность.
- Пощелкивание - при переключении мощности.
- Гул, жужжание - когда работает вентилятор.

Эти звуки наблюдаются при нормальной работе и не свидетельствуют о наличии неисправностей.

ТРЕБОВАНИЯ К ПОСУДЕ

Чем лучше посуда, тем лучше результаты приготовления пищи.

- Хорошую посуду можно узнать по ее днищу. Оно должно быть максимально толстым и плоским.
- При покупке новой посуды обращайте особое внимание на диаметр дна. Производители часто указывают только диаметр верхнего ободка.
- Не используйте поврежденную посуду с грубыми краями или зазубринами. При перемещении такой посуды по варочной поверхности на последней могут возникать царапины.
- Дно посуды, когда оно не нагрето, обычно немного выгибается внутрь (образует вогнутую поверхность). Оно никогда не должно выгибаться наружу (образовывать выпуклую поверхность).
- Если требуется использовать специальную посуду, например скороварку, сковороду для варки или вок, соблюдайте инструкции производителя

Советы по экономии электроэнергии



Эти советы помогут вам сэкономить электроэнергию

- Всегда помещайте посуду на зону нагрева перед ее включением.



Правильно!

- Грязная посуда или зона нагрева увеличивают энергопотребление.

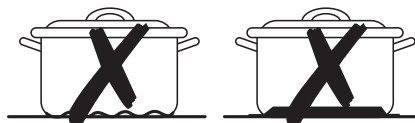

Неправильно!

- Если возможно, всегда плотно накрывайте посуду крышкой.

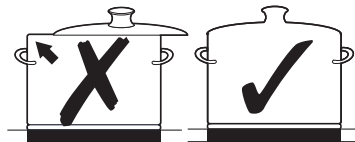

- Выключайте зоны нагрева до истечения времени приготовления, чтобы воспользоваться остаточным теплом для размораживания или сохранения тепла продуктов.





СЕНСОРНЫЕ ДАТЧИКИ УПРАВЛЕНИЯ

Для управления устройством нажимайте на соответствующий сенсорный датчик кончиком указательного пальца до тех пор, пока не загорится или не выключится подсветка нужного значка или пока не будет включена нужная функция. Убедитесь, что при управлении устройством вы одновременно нажимаете только на один сенсорный датчик. Если неправильно расположить указательный палец на панели, находящиеся рядом датчики также могут быть нажаты.

ВКЛЮЧЕНИЕ ВАРОЧНОЙ ПАНЕЛИ

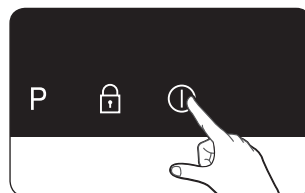
1. Коснитесь датчика  в течение примерно 1 секунды
2. На дисплее появится значок .



-  После включения устройства с помощью **датчика включения/выключения**  необходимо установить параметры нагрева. В противном случае устройство будет автоматически выключено из соображений безопасности.

ВЫБОР ЗОНЫ НАГРЕВА И НАСТРОЙКА ТЕМПЕРАТУРЫ

1. Чтобы включить рабочую зону нагрева, коснитесь соответствующего датчика.

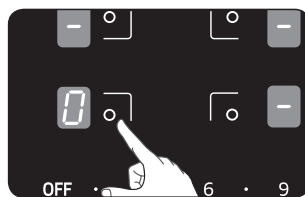

2. Для выбора и настройки уровня мощности прикоснитесь к подходящему селектору режима нагрева

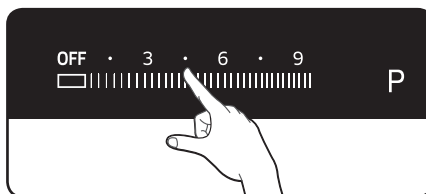

- ✎ Если больше чем один сенсор, кроме панели управления Slider, будет нажат более 10 секунд, то прозвучит звуковой сигнал, и устройство отключится. Чтобы сбросить настройки, дотроньтесь до сенсора управления Включение/Отключение ①.

ВЫКЛЮЧЕНИЕ ВАРОЧНОЙ ПАНЕЛИ

Чтобы полностью выключить варочную панель, коснитесь датчика включения/выключения ①

Коснитесь датчика **включения/ выключения**

① в течение, приблизительно, 1 секунды

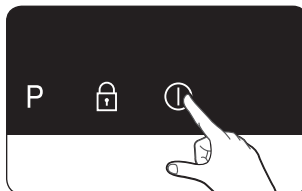

- ✎ После отключения одной рабочей зоны или всей варочной панели на цифровом дисплее, соответствующем определенной рабочей зоне, значком  (от слова "Hot", "горячо") будет обозначено остаточное тепло.

ВЫКЛЮЧЕНИЕ РАБОЧЕЙ ЗОНЫ НАГРЕВА

Чтобы отключить зону приготовления, верните ее настройки на «» с помощью кнопки «**OFF**» на панели управления.

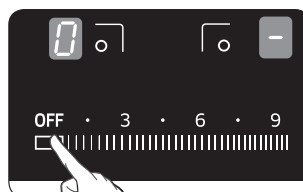

ИСПОЛЬЗОВАНИЕ БЛОКИРОВКИ ОТ ДЕТЕЙ

Данная функция защищает варочную панель от нежелательного включения. Также можно заблокировать панель управления (за исключением датчика включения/выключения ①), чтобы предотвратить нежелательные изменения настроек — например, во время очистки панели салфеткой.

Включение и отключение блокировки от детей

1. Коснитесь **датчика управления блокировкой**  в течение приблизительно 3 секунд. В качестве подтверждения прозвучит звуковой сигнал.



2. На дисплее появится значок , указывающий на то, что замок от детей включен



3. Чтобы отключить блокировку от детей, снова коснитесь **датчика управления блокировкой**  в течение 3 секунд. В качестве подтверждения прозвучит звуковой сигнал.

ТАЙМЕР

Таймер может использоваться двумя способами.

Использование таймера в качестве функции безопасного отключения

Если для какой-либо рабочей зоны установлено время приготовления, по его истечении рабочая зона автоматически выключится. Данную функцию можно одновременно использовать для нескольких рабочих зон.

Использование таймера для обратного отсчета времени

При включенной рабочей зоне установить таймер обратного отсчета невозможно.

Настройка функции безопасного отключения

Рабочие зоны нагрева, для которых требуется установить функцию безопасного отключения, должны быть включены.

1. Касаясь кнопки управления для выбора зоны нагрева

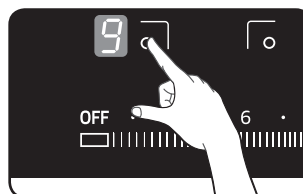

2. Прикоснитесь к сенсору, на экране таймера появится «10» и мигает цифра «1».



3. Выставьте время, касаясь панели управления Slider (возможно выставить 10 мин., 20 мин., 90 мин.)

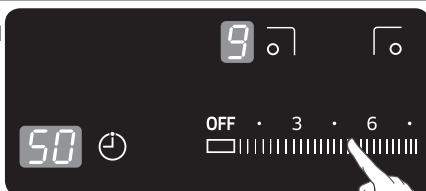

4. Прикоснитесь опять к сенсору «Таймер». «0» будет мигать.



5. Выставьте время на панели управления Slider (возможно выставить 1 мин., 2 мин.,... 9 мин.)

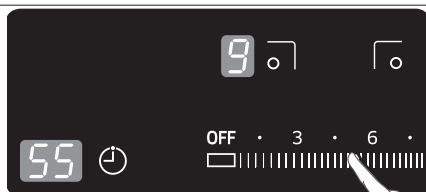

- Символ точка (.) будет мигать с правой стороны индикатора уровня мощности во время работы таймера выключения
- Чтобы отменить настройки таймера, выставьте время на ноль. На экране таймера появится «**00**»

Таймер обратного отсчета времени

Чтобы использовать таймер обратного отсчета, варочную панель следует включить, а все рабочие зоны нагрева — выключить

1. Коснитесь датчика таймера ⌚.

На дисплее таймера отобразится значок **00**

2. Установите нужное время с помощью датчиков выбора параметров времени (панели управления Slider). Функция таймера обратного отсчета включится, а на дисплее таймера отобразится оставшееся время.

Чтобы изменить оставшееся время, коснитесь **датчика таймера** ⌚ и измените параметр времени с помощью датчиков выбора параметров времени (панели управления Slider).

3. После окончания времени, выставленного на таймере, зуммер будет подавать звуковой сигнал на протяжении 30 секунд.

УПРАВЛЕНИЕ ТУРБО-РЕЖИМОМ “POWER BOOST”

Функция турбо-режима **P** (Power Boost) позволяет дополнительно увеличить мощность каждой зоны нагрева. (Напр., если требуется вскипятить большой объем воды).

Турбо-режим включается максимум на 10 минут для каждой зоны. (Если турбо-режим используется для полного моста, то на 5 минут). По истечении указанного периода времени уровень мощности автоматически вернется к нормальному значению **0**.

-  При определенных обстоятельствах турбо-режим может быть автоматически выключен для защиты внутренних электронных компонентов варочной панели.

УПРАВЛЕНИЕ ОБЪЕДИНЕНИЕМ ЗОН НАГРЕВА

Рабочие зоны нагрева можно объединять, если необходимо быстро нагреть большую емкость с водой с большой занимаемой площадью, например, бак воды. Функция управления объединением рабочих зон автоматически уменьшает настройки мощности спаренных зон нагрева.

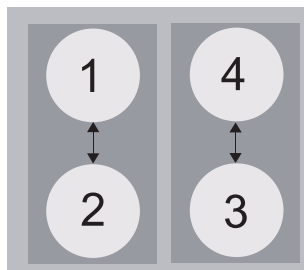

- Левая сторона: No.1 и No.2 - парные рабочие зоны
- Правая сторона: No.3 и No.4 - парные рабочие зоны

Индикатор для этой рабочей зоны нагрева изменяется с установленных значений уровня мощности на максимально возможные.



- Например

Последняя установка для зоны 3	Изменение настройки уровня мощности для зоны 4, парной для зоны 3	
	Исходное значение уровня мощности	Автоматическое изменение уровня
Power Boost	6 уровень	2 уровень

РЕКОМЕНДУЕМЫЕ ПАРАМЕТРЫ НАГРЕВА ДЛЯ ПРИГОТОВЛЕНИЯ РАЗЛИЧНЫХ БЛЮД

Цифры, указанные в таблице ниже, являются справочными. Параметры нагрева для различных способов приготовления зависят от качества используемой посуды, а также типа и количества приготавливаемой пищи.

Параметр нагрева	Способ приготовления	Примеры использования
9/P	Разогрев Обжаривание в масле Жарение	Разогрев большого объема жидкости, варка макаронных изделий, обжарка мяса (гуляш, тушеное мясо)
7-8	Интенсивное жарение	Стейки, филе, картофельные оладьи, колбаски, блинчики/лепешки
5-6	Жарение	Шницели/отбивные, печень, рыба, котлеты, яичница-глазунья
3-4	Приготовление на пару Тушение	Приготовление на пару и тушение небольших порций овощей, варка риса и молочных блюд
1-2	Растапливание	Растапливание масла, растворение желатина, растапливание шоколада

-  Параметры, указанные в таблице выше, являются справочными.
-  В процессе приготовления необходимо настроить параметры нагрева с учетом используемой посуды и вида блюда.

Чистка и уход

ВАРОЧНАЯ ПАНЕЛЬ



ПРЕДУПРЕЖДЕНИЕ

Чистящие средства не должны касаться нагретой стеклокерамической поверхности. Удаляйте чистящие средства, используя достаточное количество чистой воды, поскольку они могут разъедать поверхность при ее нагревании. Не используйте агрессивные чистящие средства, например спреи для чистки грилей или духовок, металлические мочалки для посуды или абразивные средства для посуды.



Очищайте стеклокерамическую поверхность после каждого использования, пока она еще теплая. Это предотвратит пригорание загрязнений к поверхности. Удаляйте накипь, водяные разводы, следы жира и выцветшие пятна с помощью имеющихся в продаже чистящих средств для стеклокерамической поверхности или нержавеющей стали.

Слабое загрязнение

1. Протрите стеклокерамическую поверхность влажной тканью.
2. Вытрите насухо чистой тканью. На поверхности не должно быть остатков чистящего средства.
3. Выполняйте полную очистку стеклокерамической поверхности раз в неделю с помощью имеющихся в продаже чистящих средств для стеклокерамической поверхности или нержавеющей стали.
4. Очищайте стеклокерамическую поверхность, используя необходимое количество чистой воды, и протирайте насухо чистой тканью без ворса.

Сильное загрязнение

1. Чтобы удалить пригоревшую пищу или въевшиеся пятна, воспользуйтесь скребком для стекла.
2. Поместите скребок под углом к стеклокерамической поверхности.
3. Удалите загрязнение, потерев его скребком.



Скребки для стекла и чистящие средства для стеклокерамической поверхности доступны в специализированных магазинах.

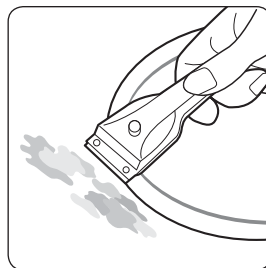

Особо сложные загрязнения

1. Пригоревший сахар, расплавленный пластик, алюминиевую фольгу и прочие материалы необходимо немедленно удалить скребком для стекла, пока панель еще горячая.

 **ПРЕДУПРЕЖДЕНИЕ** При использовании скребка для стекла на горячей варочной панели существует риск получения ожогов.

2. После остывания варочной панели очистите ее обычным способом. Если загрязненная рабочая зона остыла, разогрейте ее снова для очистки

 Царапины и темные пятна, вызванные, например, посудой с грубыми краями, удалить со стеклокерамической поверхности нельзя. Однако они не влияют на работу варочной поверхности.

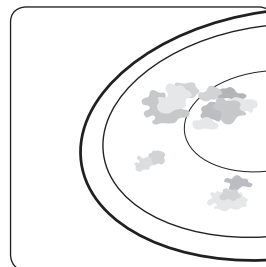

ОКАНТОВКА ВАРОЧНОЙ ПАНЕЛИ (опция)

 **WARNING** Не используйте уксус, лимонный сок или средство для удаления накипи при очистке окантовки варочной панели; в противном случае на ее поверхности могут появиться пятна

1. Протирайте окантовку влажной тканью.
2. Увлажняйте засохшие пятна мокрой тканью. Затем вытирайте насухо.

КАК ИЗБЕЖАТЬ ПОВРЕЖДЕНИЯ ВАРОЧНОЙ ПАНЕЛИ

- Не используйте стеклокерамическую поверхность в качестве рабочей поверхности или для хранения каких-либо предметов.
- Не включайте рабочую зону, если на ней нет посуды или посуда пуста.
- Стеклокерамическая поверхность очень прочная и устойчивая к высоким температурам, но не является небьющейся. Она может быть повреждена упавшим на нее острым или тяжелым предметом.
- Не ставьте посуду на окантовку варочной панели: на покрытии могут образоваться царапины и повреждения.
- Избегайте попаданий на раму жидкостей, содержащих кислоту, например уксуса, лимонного сока и средств для удаления накипи — они могут оставить пятна

- В случае попадания сахара или продуктов, содержащих сахар, на горячую рабочую зону, ее следует немедленно очистить скребком для стекла, пока она не остыла. Удаление пригоревшего сахара с остывшей рабочей зоны может повредить ее.
- Избегайте попадания на стеклокерамическую поверхность предметов и материалов, которые могут расплавиться (пластик, алюминиевая и пищевая фольга). Если что-либо из вышеперечисленного попадет на стеклокерамическую поверхность и расплавится, поверхность следует немедленно очистить скребком для стекла.

Гарантийное обслуживание

ОТВЕТЫ НА ЧАСТО ЗАДАВАЕМЫЕ ВОПРОСЫ И УСТРАНЕНИЕ НЕИСПРАВНОСТЕЙ

В работе устройства могут возникать незначительные сбои, которые можно устранить самостоятельно с помощью следующих инструкций. Однако если данные инструкции не помогли устранить неисправность, не предпринимайте дальнейших попыток для ее устранения.

 **ПРЕДУПРЕЖДЕНИЕ** Ремонт устройства должен выполняться только квалифицированными техническими специалистами. Неправильный ремонт устройства может создать угрозу для здоровья пользователя. Если устройство требует ремонта, обратитесь в местный сервисный центр.

Что делать, если рабочие зоны не работают?

Проверьте следующее.

- Исправен ли предохранитель в электрическом щите?
Если предохранители сработали несколько раз, вызовите электрика.
- Правильно ли включено устройство?
- Подсвечены ли индикаторы на панели управления?
- Включена ли рабочая зона?
- Установлены ли нужные параметры нагрева для рабочих зон?

Что делать, если рабочие зоны не включаются?

Проверьте следующее.

- Прошло ли более 1 минуты между включением устройства с помощью датчика включения/выключения и установкой параметров нагрева (см. раздел «Включение варочной панели»).
- На панели управления находится влажная тряпка или пролитая жидкость.

Что делать, если все значки на дисплее, кроме индикатора остаточного тепла, внезапно исчезают?

Эта проблема может возникнуть по двум следующим причинам.

- Нечаянно был нажат датчик включения/выключения устройства.
- На панели управления находится влажная тряпка или пролитая жидкость.

Что делать, если после выключения рабочих зон индикатор остаточного тепла не отображается?

Проверьте следующие возможные причины.

- Рабочая зона не успела нагреться вследствие недолгого использования. Если рабочая зона горячая, обратитесь в сервисный центр. Индикатор остаточного тепла может не отображаться, если произошел сбой электропитания.

Что делать, если рабочие зоны не включаются или не выключаются?

Эта проблема может возникнуть по одной из следующих причин.

- На панели управления находится влажная тряпка или пролитая жидкость.
- Включена блокировка от детей

Что делать, если отображается значок ?

Эта проблема может возникнуть по следующей причине.

- Варочная панель перегрелась в результате неправильной эксплуатации.
- После того как варочная панель остынет, нажмите датчик включения/выключения, чтобы сбросить настройки.

Что делать, если отображается значок ?

Эта проблема может возникнуть по следующей причине.

- На варочной панели размещена неподходящая или меньшая по размеру посуда, либо посуда отсутствует вообще.
- При использовании подходящей посуды значок автоматически исчезнет.

Что делать, если охлаждающий вентилятор продолжает работать после выключения варочной панели?

Эта проблема может возникнуть по следующей причине.

- После выключения панели вентилятор будет работать автономно, охлаждая систему.
- Когда все электронные приборы будут охлаждены, вентилятор отключится.

Если вы обратились в сервисную службу по причине ошибки, возникшей вследствие неправильной эксплуатации оборудования, то вам придется оплатить визит специалиста даже в период действия гарантийного срока.

СЕРВИСНОЕ ОБСЛУЖИВАНИЕ

Перед вызовом технического специалиста ознакомьтесь с разделом «Поиск и устранение неисправностей».

Если даже после этого вам нужна помощь, выполните следующие инструкции.

Это технический сбой?

Если это так, обратитесь в сервисный центр.

Всегда готовьтесь к беседе с сотрудником сервисного центра заранее. Это облегчит процесс диагностики неисправности и поможет определить, нужен ли выезд технического специалиста.

Запишите следующие данные:

- В чем проявляется проблема?
- При каких обстоятельствах возникает проблема?

При обращении в сервисный центр вам нужно знать модель и серийный номер устройства. Эти сведения указаны в заводской табличке в следующем виде:

- Описание модели
- Серийный номер (15 цифр)

Мы рекомендуем вам записать эту информацию здесь, чтобы упростить доступ к ней.

Модель: _____

Серийный номер: _____

В каких случаях за ремонт взимается плата даже в период гарантийного обслуживания?

- В случае если неисправность можно было устранить самостоятельно, обратившись к разделу «Поиск и устранение неисправностей».
- Если специалисту технической службы пришлось неоднократно звонить в службу поддержки, так как ему не была предоставлена вся необходимая информация о неисправности до его посещения и ему, например, пришлось несколько раз ездить за деталями. Подготовка всей информации о неисправности до вызова технического специалиста поможет вам сэкономить средства.

Рабочие характеристики

РАБОЧИЕ ХАРАКТЕРИСТИКИ NZ64H37070K
NZ64H37075K



Габаритные размеры варочной панели	Ширина	590 мм
	Глубина	520 мм
	Высота	57 мм
Размеры рабочей поверхности	Ширина	560 мм
	Глубина	490 мм
Рабочее напряжение		220 - 240 В ~ 50 / 60 Гц
Максимальное энергопотребление		7.2 кВт.
Вес (NZ64H37070K)	Нетто	10.5 кг.
	Брутто	12.0 кг.
Вес (NZ64H37075K)	Нетто	10.7 кг.
	Брутто	12.2 кг.

РАБОЧИЕ ХАРАКТЕРИСТИКИ

РАБОЧИЕ ЗОНЫ НАГРЕВА (Варочные зоны)

Положение	Диаметр	Мощность
Задняя левая	220 мм	2350 Вт. / Boost 2600 Вт.
Передняя левая	140 мм	1250 Вт. / Boost 1500 Вт.
Передняя правая	220 мм	2350 Вт. / Boost 2600 Вт.
Задняя правая	140 мм	1250 Вт. / Boost 1500 Вт.

Примечание: Boost - режим повышенной мощности

	Символ «не для пищевой продукции» применяется в соответствии с техническим регламентом Таможенного союза «О безопасности упаковки» 005/2011 и указывает на то, что упаковка данного продукта не предназначена для повторного использования и подлежит утилизации. Упаковку данного продукта запрещается использовать для хранения пищевой продукции.
	Символ «петля Мебиуса» указывает на возможность утилизации упаковки. Символ может быть дополнен обозначением материала упаковки в виде цифрового и/или буквенного обозначения.

Подлежит использованию по назначению в нормальных условиях

Срок службы: 7 лет

Заметки

Заметки



Производитель : Samsung Electronics Co., Ltd /
Самсунг Электроникс Ко., Лтд

Адрес производителя :

Республика Корея, (Мэтан-донг) 129, Самсунг-ро,
Енгтонг-гу, г. Сувон, Кёнги-до

Адрес мощностей производства :

№.18, Гангъян Родд, Бейджао, Шунде, Гуангдонг, Китай.
Гуангдонг Мидеа Китчен Мануфэкчуринг Ко. Лтд.

Страна производства : Китай

Импортер в России :

ООО «Самсунг Электроникс Рус Компани»
Адрес: 125009, г. Москва, Россия, ул. Воздвиженка 10, 4 этаж

В СЛУЧАЕ ВОЗНИКНОВЕНИЯ ВОПРОСОВ ИЛИ КОММЕНТАРИЕВ

СТРАНА	ТЕЛЕФОН	ВЕБ-УЗЕЛ
RUSSIA	8-800-555-55-55	www.samsung.com/ru/support
GEORGIA	0-800-555-555	www.samsung.com/support
ARMENIA	0-800-05-555	
AZERBAIJAN	088-55-55-555	
KAZAKHSTAN	8-10-800-500-55-500(GSM: 7799, VIP care 7700)	
UZBEKISTAN	8-10-800-500-55-500	
KYRGYZSTAN	8-10-800-500-55-500	www.samsung.com/kz_ru/support
TADJIKISTAN	8-10-800-500-55-500	www.samsung.com/support
MONGOLIA	7-800-555-55-55	
BELARUS	810-800-500-55-500	
MOLDOVA	0-800-614-40	
UKRAINE	0-800-502-000	www.samsung.com/ua/support (Ukrainian) www.samsung.com/ua_ru/support (Russian)

NZ64H37070K
NZ64H37075K

Індукційна варильна поверхня

Посібник користувача

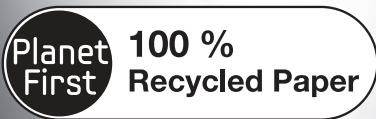

Цей посібник на **100 %** виготовлено з паперу вторинної переробки.

Уявіть МОЖЛИВОСТІ

УКРАЇНСЬКА

Дякуємо за придбання цього виробу компанії Samsung.



КОРИСТУВАННЯ ЦИМ ПОСІБНИКОМ













Перш ніж використовувати пристрій, прочитайте цей посібник і зверніть особливу увагу на інформацію з техніки безпеки у відповідному розділі.

Збережіть цей посібник на майбутнє для довідки.

У випадку відчуження пристрою не забудьте передати посібник новому власнику.

ВАЖЛИВІ СИМВОЛИ БЕЗПЕКИ І ЗАСТЕРЕЖЕННЯ.

У тексті посібника використовуються такі символи:

 ПОПЕРЕДЖЕННЯ	ПОПЕРЕДЖЕННЯ. Ризиковані дії чи недотримання заходів безпеки можуть призвести до серйозної травми або смерті.
 увага	УВАГА. Ризиковані дії чи недотримання заходів безпеки можуть призвести до отримання незначної травми або пошкодження майна.
 увага	УВАГА. Щоб зменшити ризик пожежі, вибуху, ураження електричним струмом або травмування під час користування виробом, дотримуйтеся основних правил техніки безпеки.
	НЕ намагайтеся виконати цю дію.
	НЕ розбирайте виріб.
	НЕ торкайтесь.
	Чітко дотримуйтеся вказівок.
	Вийміть штепсель із розетки.
	Перевірте, чи виріб заземлено, щоб уникнути ураження електричним струмом.
	Зателефонуйте до центру обслуговування по допомогу.
	Примітка
	Важлива інформація

інструкції з техніки безпеки

Вимоги з безпеки цього пристрою відповідають усім прийнятим технічним стандартам і нормам безпеки.

Проте ми, як виробник, переконані, що зобов'язані ознайомити вас із поданими далі вказівками з техніки безпеки.



ПОПЕРЕДЖЕННЯ

ПРАВИЛА БЕЗПЕКИ ПОВОДЖЕННЯ З ЕЛЕКТРИКОЮ

Слідкуйте, щоб пристрій було належно встановлено і заземлено кваліфікованим спеціалістом.

Пристрій має обслуговувати лише кваліфікований технічний персонал. Ремонт, який виконують некваліфіковані особи, може призвести до травмування або серйозних збоїв у роботі пристрою. З питань ремонту пристрою звертайтеся до місцевого центру обслуговування. Недотримання цих інструкцій може призвести до пошкодження пристрою або втрати права на гарантійне обслуговування.

Вбудований пристрій можна використовувати тільки якщо його встановити в шафці чи на робочому місці, що відповідає відповідним нормам. Це забезпечує достатній рівень захисту від контакту з електричними компонентами відповідно до основних правил техніки безпеки.

Якщо пристрій не працює належним чином або на ньому з'явилися злами, тріщини, щілини

- вимкніть усі зони нагрівання
- від'єднайте поверхню від мережі
- зв'яжіться з місцевим центром обслуговування.



ПОПЕРЕДЖЕННЯ

БЕЗПЕКА ДІТЕЙ

Цей пристрій не призначений для використання малими дітьми або неповносправними людьми без належного нагляду відповідальної дорослої особи.

Наглядайте за малими дітьми і не дозволяйте їм бавитись із пристроєм.

Під час приготування їжі зони нагрівання сильно нагріваються.

Під час приготування їжі зони нагрівання сильно нагріваються. Не допускайте малих дітей до пристрою.

УВАГА. Прилад і доступні його частини нагріваються під час роботи. Проявляйте обережність; не торкайтеся нагрівальних елементів.

Діти віком, меншим 8 років, допускаються до роботи з приладом виключно під безперервним контролем з боку дорослих осіб.

Цей прилад використовується дітьми віком від 8 років і старшими, а також особами з обмеженими фізичними, сенсорними або розумовими здібностями чи з браком досвіду та знань виключно під постійним контролем, або якщо вони відповідним чином інструктовані щодо використання приладу у безпечний спосіб і розуміють супутню небезпеку. Діти не повинні гратися з приладом. Очищення і абонентське обслуговування приладу не здійснюється дітьми без відповідного нагляду.



ПОПЕРЕДЖЕННЯ

ПРАВИЛА БЕЗПЕКИ ПІД ЧАС ВИКОРИСТАННЯ

Цей пристрій призначений для приготування і смаження у звичайних домашніх умовах. Він не призначений для комерційного або промислового використання.

Не використовуйте поверхню для обігрівання кімнати.

Будьте уважні під час під'єднання електропристроїв до розеток поблизу варильної поверхні.

Кабелі живлення не мають контактувати з поверхнею для приготування їжі.

Розігрітий жир чи олія можуть легко загорітися.

Не залишайте поверхню без нагляду, особливо під час приготування їжі з великим вмістом жиру чи олії, наприклад картоплі «фрі».

Після використання вимикайте зони нагрівання.

Підтримуйте панель керування в чистому і сухому стані.

Не кладіть займисті матеріали на варильну поверхню.

Це може стати причиною виникнення пожежі.

Не використовуйте варильну поверхню для нагрівання алюмінієвої фольги, продуктів, загорнутих в алюмінієву фольгу, або заморожених продуктів, запакованих в алюмінієвий посуд. У випадку необережного поводження з пристроєм існує ризик отримання опіків.

Кабелі електропристроїв не мають торкатись гарячої поверхні пристрою або нагрітого посуду. Не торкайтесь варильної поверхні сухою ганчіркою.

4 _інструкції з техніки безпеки

Не зберігайте легкозаймисті матеріали, наприклад аерозолі та миючі засоби, у шафках під варильною поверхнею.

ПОПЕРЕДЖЕННЯ: Користувачі з електронними стимуляторами серця і серцевими імплантатами повинні дотримуватись мінімальної відстані 30 см від верхньої половини тіла до зони приготування їжі, коли пристрій увімкнено. За наявності будь-яких сумнівів потрібно проконсультуватись із виробником пристрою або лікарем.

УВАГА. Автоматичне приготування їжі на варильній панелі з жиром або маслом може бути небезпечним; у окремих випадках воно призводить до пожежі.

НІКОЛИ не гасіть пожежу за допомогою води, вимкніть прилад, потім покрийте полум'я наприклад, кришкою або протипожежною ковдрою.

УВАГА. Небезпека пожежі: не зберігайте предмети на варильних поверхнях.



ПОПЕРЕДЖЕННЯ

ПРАВИЛА БЕЗПЕКИ ПІД ЧАС ЧИЩЕННЯ

Перед чищенням завжди вимикайте пристрій.

З міркувань безпеки заборонено чистити пристрій миючими засобами зі струменевою подачею або високим тиском.

Чистьте варильну поверхню відповідно до інструкцій із чищення і догляду, що містяться в цьому посібнику.

Не використовуйте пилосос.

Не використовуйте жорсткі абразивні засоби, що чистять або гострі металеві шкребки для чищення скляної варочної поверхні; вони можуть подряпати поверхню, призводячи до вибуху скла.



ПОПЕРЕДЖЕННЯ

ОБОВ'ЯЗКОВІ ЗНАКИ ПОПЕРЕДЖЕННЯ ДЛЯ ВСТАНОВЛЕННЯ

- ★ Цей пристрій повинен встановлювати кваліфікований спеціаліст із кухонних плит, який пройшов відповідну підготовку в компанії-виробника.

Дивіться розділ «Встановлення варильної поверхні».

Під'єднуйте пристрій до розетки відповідної або вищої потужності та використовуйте розетку лише для цього пристрою.

Надійно під'єднайте штепсель до мережі. А також не використовуйте подовжувачів.

- Невиконання цих вказівок або увімкнення інших пристроїв у цю ж розетку за допомогою подовжувача можуть призвести до пожежі або ураження електричним струмом
- Не використовуйте електричний трансформатор. Це може призвести до пожежі або ураження електричним струмом.

Цей пристрій повинен встановлювати кваліфікований спеціаліст або компанія з обслуговування

- В іншому випадку це може призвести до ураження електричним струмом, пожежі, вибуху, пошкодження виробу або травмування користувача.

Необхідно передбачити можливість відключення пристрою від електромережі після встановлення.

Для відключення пристрою можна використовувати штепсель живлення, який має залишатися легкодоступним, або перемикач, встановлений у фіксовану проводку відповідно до правил.

- ☐ Не встановлюйте цей пристрій біля опалювальних пристроїв і легкозаймистих матеріалів.

Не встановлюйте цей пристрій у місці з високим вмістом жиру, у вологому чи запиленому приміщенні, а також уникайте контакту пристрою із прямим сонячним промінням та водою (дощ).
Не встановлюйте цей пристрій у місцях, де може витікати газ.

- Це може призвести до пожежі або ураження електричним струмом.

Цей пристрій не розрахований для встановлення у дорожніх транспортних засобах, трейлерах та інших подібних транспортних засобах.

- ☑ Цей пристрій треба заземлити належним чином.

Не заземлюйте пристрій до газової труби, пластикової водопровідної труби чи телефонної лінії. - Це може призвести до ураження електричним струмом, до пожежі, вибуху чи пошкоджень пристрою.



увага

СИМВОЛИ, НА ЯКІ СЛІД ЗВЕРНУТИ УВАГУ ПІД УВАГА ЧАС ВСТАНОВЛЕННЯ ПРИСТРОЮ

- ★ Цей пристрій необхідно розмістити недалеко від розетки
 - Невиконання цих вказівок може призвести до пожежі або ураження електричним струмом через витік струму.

Встановіть пристрій на горизонтальній твердій поверхні, яка може витримати його вагу

- Невиконання даної вказівки може призвести до незвичних вібрацій, шуму або пошкодженнь пристрою.

Встановіть пристрій на належній відстані від стіни.

- В іншому випадку може виникнути пожежа через перегрівання.

Над поверхнею необхідно забезпечити належний мінімальний простір



ПОПЕРЕДЖЕННЯ

ОБОВ'ЯЗКОВІ ЗНАКИ ПОПЕРЕДЖЕННЯ ДЛЯ ПІД'ЄДНАННЯ ДО ЕЛЕКТРОМЕРЕЖІ

- ★ З розетки та місць контактів слід усунути всі чужорідні субстанції, наприклад пил або вологу, сухою ганчіркою
 - Від'єднайте штепсель від електромережі та протріть його сухою ганчіркою - В іншому випадку це може призвести до ураження електричним струмом або пожежі.
- ★ Штепсель слід вмикати в розетку таким чином, щоб кабель був спрямований до підлоги
 - В іншому випадку електричні дроти в кабелі можуть пошкодитись і це може призвести до ураження електричним струмом або пожежі.
- ☒ Надійно під'єднайте штепсель до мережі. Не використовуйте пошкоджений штепсель, пошкоджений кабель або відкриту розетку.
 - Це може призвести до пожежі або ураження електричним струмом.

Не тягніть і не гніть сильно кабель живлення.

Не перекручуйте і не зв'яжуйте кабель живлення.

Не зачіпайте кабель живлення за металевий об'єкт, не ставте важкі предмети на нього, не стискайте кабель між іншими предметами і не запихайте його в простір між пристроєм стіною.

- Це може призвести до пожежі або ураження електричним струмом.

Не тягніть за кабель, виймаючи штепсель із розетки.

- Виймаючи штепсель із розетки, тримайте за сам штепсель.

- В іншому випадку це може призвести до ураження електричним струмом або пожежі.

-  Якщо пристрій або кабель пошкоджені, одразу зверніться до найближчого центру обслуговування.



УВАГА

СИМВОЛИ, НА ЯКІ СЛІД ЗВЕРНУТИ УВАГУ ПІД ЧАС ПІД ЄДНАННЯ ДО ЕЛЕКТРОМЕРЕЖІ

-  Від'єднуйте пристрій від електромережі, якщо ви не використовуєте його тривалий час, а також під час грози.
- В іншому випадку це може призвести до ураження електричним струмом або пожежі.
- Від'єднуйте пристрій від електромережі, якщо ви не використовуєте його тривалий час, а також під час грози.
- В іншому випадку це може призвести до ураження електричним струмом або пожежі.



ПОПЕРЕДЖЕННЯ

ОБОВ'ЯЗКОВІ ЗНАКИ ПОПЕРЕДЖЕННЯ ПІД ЧАС ВИКОРИСТАННЯ ПРИСТРОЮ

-  У випадку витікання газу (пропану, зрідженого нафтового газу тощо) негайно провітрить приміщення, не торкаючись до штепселя.

Також не торкайтеся кабелю живлення та пристрою.

- Не використовуйте вентилятор
- Іскра може спричинити вибух або пожежу.

Під час використання пристрій нагрівається.

Уникайте контакту з нагрівальними елементами всередині пристрою.

ЗАВЖДИ використовуйте спеціальні рукавиці, коли виймаєте посуд із пристрою, щоб уникнути випадкових опіків.

ПОПЕРЕДЖЕННЯ: Вміст пляшок із молоком і баночок із дитячим харчуванням необхідно перемішувати та збовтувати, а також перевіряти його температуру перед одуванням дитини, щоб запобігти опікам.

Якщо кабель живлення пошкоджено, задля уникнення небезпеки його має замінити виробник, працівник служби обслуговування чи кваліфікований спеціаліст.

За малими дітьми слід наглядати, щоб вони не бавились із пристроєм.

ПОПЕРЕДЖЕННЯ: Діти можуть користуватися пристроєм без нагляду дорослих лише за умови отримання відповідних інструкцій, щоб дитина вмiла безпечно користуватися пристроєм і усвідомлювала небезпеку від неправильного користування.

- ★ Пристрій не призначений для використання особами (включаючи дітей) з обмеженими фізичними, сенсорними чи розумовими можливостями або особами, які не мають достатнього досвіду чи знань, якщо вони перебувають без нагляду відповідальної за їхню безпеку особи або не навчені безпечно користуватися пристроєм.

ПОПЕРЕДЖЕННЯ: Доступні частини пристрою можуть сильно нагріватися. Для запобігання опіків малих дітей не можна допускати до пристрою.

ПОПЕРЕДЖЕННЯ: Якщо на поверхні з'явилися тріщини, вимкніть пристрій, щоб уникнути можливості ураження електричним струмом. Не використовуйте пристрій, доки не буде замінено скляну поверхню.

Не кладіть металеві предмети, такі як ножі, виделки, ложки і кришки, на варильну поверхню, оскільки вони можуть нагрітись.

- ☒ Не торкайтеся штепселя вологими руками.
 - Це може призвести до ураження електричним струмом.
- Не вимикайте пристрій, виймаючи штепсель із розетки під час роботи пристрою
 - Якщо після цього увімкнути штепсель у розетку, може утворитись іскра, яка в свою чергу може призвести до ураження електричним струмом чи пожежі.
- Упаковку пристрою зберігайте в недоступному для дітей місці, адже вона може становити для них небезпеку.
 - Дитина може задушитись, одягнувши пакет на голову.
 - В іншому випадку це може призвести до ураження електричним струмом, опіків чи травм.
- Не нагрівайте пластикові чи паперові контейнери, також не використовуйте їх із пристроєм.
 - Це може призвести до виникнення пожежі.
- Не перегрівайте їжу.
 - Це може призвести до пожежі.
- Не нагрівайте їжу, загорнену в папір із журналів чи газет.
 - Це може призвести до пожежі.
- Не використовуйте та не ставте легкозаймисті розпилювачі чи інші об'єкти біля пристрою.
 - Це може призвести до пожежі або вибуху.

Підігриваючи напої - каву, чай, лікер або воду, чи такі страви як соус, суп або рагу, використовуйте низький рівень потужності та обов'язково періодично перемішуйте вміст.

- На високому рівні потужності рідина може несподівано закипіти і бризки можуть спричинити серйозні опіки.

-
- Не пхайте пальці, чужорідні предмети чи металеві об'єкти, наприклад голки, шпильки, у вхідні та вихідні отвори.

Якщо в такі отвори попали чужорідні предмети, від'єднайте кабель від мережі та зверніться до продавця або найближчого центру обслуговування.

- В іншому випадку це може призвести до ураження електричним струмом або травм.

НІКОЛИ не наповнюйте посудину до країв, і вибирайте посудину, яка є зверху ширшою, аніж знизу, щоб під час кипіння запобігти розливанню рідини назовні.

Крім того, пляшки з вузьким горлом можуть вибухнути внаслідок перегрівання.

НЕ нагрівайте дитячу пляшечку зі смоктунцем, оскільки пляшечка може вибухнути від перегрівання.

Не допускайте потрапляння води на кабель живлення або штепсель, а також контакту кабелю живлення з гарячими поверхнями.

Ніколи не використовуйте пристрій, якщо пошкоджено кабель живлення або штепсель.

ПОПЕРЕДЖЕННЯ: Рідини та інші продукти не можна розігрівати в щільно закритих ємностях, оскільки вони можуть вибухнути.

-
- Не намагайтеся самотужки відремонтувати, розібрати чи вдосконалити пристрій.
- Не використовуйте інший запобіжник (наприклад, мідний, металевий дріт тощо), аніж рекомендований.
 - Якщо пристрій необхідно ремонтувати чи перевстановити, зверніться для цього до найближчого центру обслуговування
 - В іншому випадку це може призвести до ураження електричним струмом, пожежі, пошкодження пристрою або травмування користувача.

☞ Якщо будь-яка чужорідна субстанція, наприклад вода, потрапить у пристрій, від'єднайте його від електромережі та зверніться до найближчого центру обслуговування.

- В іншому випадку це може призвести до ураження електричним струмом або пожежі.

☑ Якщо у пристрій потрапила вода, зверніться до найближчого центру обслуговування.

- В іншому випадку це може призвести до ураження електричним струмом або пожежі.

Якщо з пристрою чути незрозумілий шум, запах горілого чи видно дим, негайно від'єднайте його від мережі та зверніться до найближчого центру обслуговування.

- В іншому випадку це може призвести до ураження електричним струмом або пожежі.



УВАГА

СИМВОЛИ, НА ЯКІ СЛІД ЗВЕРНУТИ УВАГУ ПІД ЧАС ВИКОРИСТАННЯ ПЕЧІ

★ Будьте обережні, адже після нагрівання напої чи їжа можуть бути дуже гарячі

- Особливо, годуючи дитину, перевіряйте, чи їжа достатньо охолола.

Будьте обережні під час нагрівання рідин, наприклад води чи інших напоїв.

- Краще не користуйтеся слизькими посудинами із вузьким горлом.

- В іншому випадку вміст може несподівано перелитись та спричинити опіки.

Під час або безпосередньо після готування не доторкайтесь до їжі та будь-якої частини пристрою.

- Користуйтеся кухонними рукавицями, адже посуд може бути дуже гарячий і ви можете попектись.

Якщо на поверхні з'явилися тріщини, вимкніть пристрій.

- Інакше це може спричинити ураження електричним струмом.

★ Для приготування чи розігрівання малої кількості продуктів необхідно менше часу.

Якщо для їх приготування встановити звичний час, їх можна перегріти або вони підгорять.

За малими дітьми слід наглядати, щоб вони не бавились із пристроєм.

Перш ніж відкрити кришку, слід усунути з неї пролиті рідини; перш ніж закрити кришку, дайте пристрою охолонути (стосується лише моделей із кришкою).

- ❑ Не ставайте зверху на пристрій і не ставте на нього жодних предметів (білизну, покриття для пристрою, запалені свічки, запалені цигарки, посуд, хімічні речовини, металеві предмети тощо). - Це може призвести до ураження електричним струмом, до пожежі, вибуху, пошкоджень пристрою або травм.

Не виконуйте жодних операцій із пристроєм, якщо у вас вологі руки.

- Це може призвести до ураження електричним струмом.

Не розпилюйте матеріал, що випаровується, наприклад інсектицид, на поверхню пристрою.

- Це може бути шкідливим для людей, крім того це може призвести до ураження електричним струмом, пожежі чи пошкодження пристрою.

Не ставте пристрій на крихкі предмети, наприклад умивальник чи скляний предмет.

- Умивальник чи скляний предмет може через це розбитись.

Обережно розгортайте їжу, яку ви щойно вийняли з печі.

- Якщо їжа гаряча, під час розгортання може несподівано вирватись пара і обпекти вас

Від'єднуючи пристрій від мережі, обережно витягайте штепсель із розетки; в жодному разі не тягніть за кабель живлення.

- Пошкоджений кабель може спричинити коротке замикання, пожежу та/або ураження електричним струмом. Пристрої не призначено для керування за допомогою зовнішнього таймера або окремої системи дистанційного керування.

Не дивіться безпосередньо на елементи пристрою, коли його увімкнено (стосується лише моделей із галогенною лампочкою).

Після використання вимкніть поверхню за допомогою відповідного засобу керування і не покладайтесь на детектор посуду (стосується лише моделей із детектором посуду).



ПОПЕРЕДЖЕННЯ

ОБОВ'ЯЗКОВІ ЗНАКИ ПОПЕРЕДЖЕННЯ ДЛЯ ЧИЩЕННЯ ПРИСТРОЮ

- ❑ чистьте пристрій, розпилюючи воду безпосередньо на його поверхню.

Не використовуйте для цього також бензол, розчинник чи спиртовий засіб.

- Це може призвести до вицвітання, деформування, пошкодження поверхні, пожежі або ураження електричним струмом.

Перш ніж починати чищення або технічне обслуговування, слід завжди відключати штепсельну вилку з розетки.

- В іншому випадку це може призвести до ураження електричним струмом або пожежі.

Задля безпеки не застосовуйте для чищення засоби, які використовують воду під високим тиском чи пару.



ПОПЕРЕДЖЕННЯ

СИМВОЛИ, НА ЯКІ СЛІД ЗВЕРНУТИ УВАГУ ПІД ЧАС ЧИЩЕННЯ ПРИСТРОЮ

- ★ Пристрій необхідно регулярно чистити і видаляти з нього залишки продуктів.

Якщо не підтримувати пристрій у чистоті, можливе пошкодження покриття пристрою, що призведе до скорочення терміну його служби та може стати причиною виникнення небезпечних ситуацій.

- ❑ Будьте уважні, щоб не травмуватись під час чищення пристрою (всередині та зовні).

- Ви можете поранитись об гострі кути пристрою.

Не чистьте пристрій парою.

- Адже це може призвести до корозії.

правила утилізації



ПОПЕРЕДЖЕННЯ

УТИЛІЗАЦІЯ ПАКУВАЛЬНОГО МАТЕРІАЛУ

Усі матеріали, які використовуються для пакування пристрою, повністю придатні для повторної переробки.

Картон і пінопласт позначені відповідним чином. Утилізуйте пакувальний матеріал і старі пристрої так, щоб не шкодити навколишньому середовищу.



ПОПЕРЕДЖЕННЯ

НАЛЕЖНА УТИЛІЗАЦІЯ СТАРОГО ПРИСТРОЮ

ПОПЕРЕДЖЕННЯ: Перед тим як утилізувати старий пристрій, виведіть його з ладу, щоб він не був джерелом небезпеки. Для від'єднання пристрою від мережі та від'єднання кабелю живлення скористайтесь допомогою кваліфікованого технічного працівника.

Пристрій не можна утилізувати з побутовим сміттям.

Інформацію про дати і місця проведення утилізації можна отримати на сайті місцевих органів влади або організації, яка займається утилізацією сміття.



Правильна утилізація виробу

(Відходи електричного та електронного обладнання)

(Стосується країн, в яких запроваджено системи розподіленої утилізації)

Ця позначка на виробі, аксесуарах або в документації до них вказує, що виріб, а також відповідні електронні аксесуари (наприклад, зарядний пристрій, гарнітура, USB-кабель) не можна викидати разом із побутовим сміттям після завершення терміну експлуатації. Щоб запобігти можливій шкоді довкіллю або здоров'ю людини через неконтрольовану утилізацію, утилізуйте це обладнання окремо від інших видів відходів, віддаючи його на переробку та уможливаючи таким чином повторне використання матеріальних ресурсів.

Фізичні особи можуть звернутися до дилера, у якого було придбано виріб, або до місцевого урядового закладу, щоб отримати відомості про місця та способи нешкідливої для довкілля вторинної переробки виробу.

Корпоративним користувачам слід звернутися до свого постачальника та перевірити правила й умови договору про придбання. Цей виріб потрібно утилізувати окремо від інших промислових відходів.

Зміст

ВСТАНОВЛЕННЯ ВАРИЛЬНОЇ ПОВЕРХНІ.

16

- 16 Інструкції з техніки безпеки під час встановлення.
- 17 Під'єднання до джерела живлення.
- 19 Встановлення у робочу поверхню

ЧАСТИНИ ТА ФУНКЦІЇ

21

- 21 Зони нагрівання.
- 21 Панель керування.
- 22 Складові частини.
- 22 Індукційне нагрівання.
- 23 Основні властивості пристрою.
- 24 Захисне вимкнення.
- 25 Індикатор залишкового тепла.
- 25 ІНДИКАТОР ЗАЛИШКОВОГО ТЕПЛА
- 25 Визначення температури.
- 26 Попереднє чищення.

Než začnete ПЕРЕД ПОЧАТКОМ РОБОТИ

26

ВИКОРИСТАННЯ ВАРИЛЬНОЇ ПОВЕРХНІ.

26

- 26 Посуд для зон нагрівання.
- 27 Перевірка підхожості.
- 27 Розмір посудин.
- 27 Шуми під час роботи
- 28 Використання підхожого посуду.
- 29 Використання сенсорних кнопок керування.
- 29 Увімкнення пристрою.
- 29 Вибір зони нагрівання і рівня потужності нагрівання.
- 30 Вимкнення пристрою.
- 30 Вимкнення зони нагрівання.
- 30 Використання замка від дітей.
- 31 Таймер.
- 33 Керування функцією підсилення потужності.
- 33 Управління потужністю нагрівання.
- 34 Рекомендовані налаштування для приготування певних продуктів.

ЧИЩЕННЯ І ДОГЛЯД

35

ГАРАНТІЯ І ОБСЛУГОВУВАННЯ

38

- 35 Варильна поверхня.
- 36 Рамка варильної поверхні (ЕЛЕМЕНТ ДОДАТКОВОЇ КОМПЛЕКТАЦІЇ).
- 36 Для уникнення пошкодження пристрою.
- 38 Відповіді на поширені питання та усунення несправностей.
- 40 Обслуговування.

ТЕХНІЧНІ ХАРАКТЕРИСТИКИ

41

- 41 Технічні характеристики.
- 41 Зони нагрівання

Встановлення варильної поверхні



ПОПЕРЕДЖЕННЯ

Слідкуйте, щоб пристрій було встановлено і заземлено лише кваліфікованим ПОПЕРЕДЖЕННЯ спеціалістом.

Дотримуйтесь цієї інструкції.

Гарантія не поширюватиметься на шкоду, що виникла внаслідок неналежного встановлення пристрою.

Технічні характеристики наведені в кінці цього посібника.

ІНСТРУКЦІЇ З ТЕХНІКИ БЕЗПЕКИ ПІД ЧАС ВСТАНОВЛЕННЯ

- Електромонтаж має бути виконано так, щоб для від'єднання пристрою від мережі був наявний пристрій, у якого роз'єднуються всі полюси з відстанню між контактами принаймні 3 мм. До таких пристроїв належать: автоматичний вимикач для захисту від перенапруги, плавкий запобіжник (запобіжники пробкового типу слід усунути з тримача), пристрій вимкнення за умови витоку на землю і контактор.
- У тому, що стосується захисту від пожежі, цей пристрій відповідає стандарту EN 60335 - 2 - 6.
- Для захисту від вологості всі обрізані поверхні слід герметизувати відповідним герметиком.
- На робочих поверхнях з керамічної плитки, усі місця, які торкаються варильної поверхні, слід заповнити відповідним розчином.
- На робочих поверхнях із натурального, штучного каменю або керамічної плитки для кріплення слід використовувати відповідну синтетичну смолу чи комбінований клей.

- Упевніться, що ущільнювач на робочій поверхні розподілено належним чином без щілин.
Не використовуйте додатковий силіконовий ущільнювач; адже це може спричинити додаткові труднощі під час демонтування пристрою з метою обслуговування.
- Під час видалення поверхню слід виштовхувати знизу.
- Плиту слід встановити під варильною поверхнею.
- Не закривайте вентиляційні отвори між робочою поверхнею і передньою панеллю пристрою.

ПІД'ЄДНАННЯ ДО ДЖЕРЕЛА ЖИВЛЕННЯ

Перед під'єднанням перевірте, чи номінальна напруга пристрою, тобто напруга, зазначена на табличці з технічними даними, відповідає напрузі мережі. Табличка з технічними даними розташована внизу варильної поверхні.

 **Перед тим як під'єднувати кабелі до мережі, вимкніть живлення.**
ПОПЕРЕДЖЕННЯ

Напруга нагрівального елемента становить 230 В змінного струму. Пристрій також добре працює від мережі з напругою 220 В або 240 В змінного струму.

Варильну поверхню слід під'єднати до мережі живлення так, щоб для від'єднання пристрою від мережі був наявний пристрій, у якого роз'єднуються всі полюси з відстанню між контактами принаймні 3 мм, наприклад автоматичний вимикач для захисту від перенапруги, пристрій вимкнення за умови витоку на землю і плавкий запобіжник.

 Під'єднання кабелю має виконуватись відповідно до норм; гвинти потрібно надійно закріплювати.
ПОПЕРЕДЖЕННЯ

 Після того, як варильну поверхню буде під'єднано до мережі, перевірте, чи ПОПЕРЕДЖЕННЯ всі зони нагрівання готові до використання, по черзі увімкнувши кожну з них на максимальну потужність на короткий час із використанням відповідного посуду.
ПОПЕРЕДЖЕННЯ

 Під час першого увімкнення варильної поверхні дисплей засвічується і вмикається замок від дітей.



Зверніть увагу на правильність під'єднання до фазового і нейтрального ПОПЕРЕДЖЕННЯ кабелів мережі в будинку (схеми під'єднань); інакше можна пошкодити складові частини.

Гарантія не поширюється на шкоду, що виникла в результаті неналежного встановлення.



Якщо пошкоджено кабель живлення, його необхідно замінити на спеціальний кабель або кабель у зборі, який можна придбати в компанії-виробника або її агента з обслуговування.

• 1N~

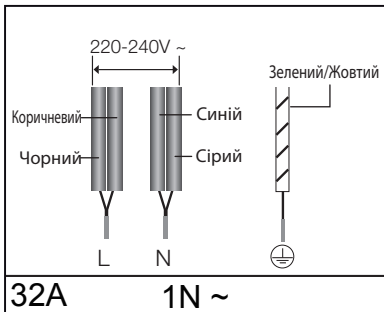

• 2N~: розділіть 2-фазні проводи (L1 і L2) перед підключенням.

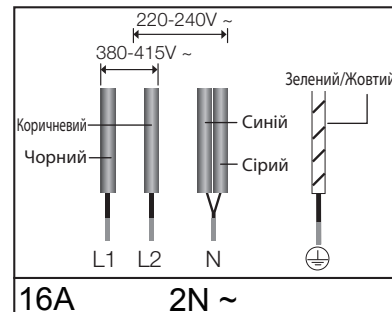

2x1N~: Перед під'єднанням розділіть дроти.

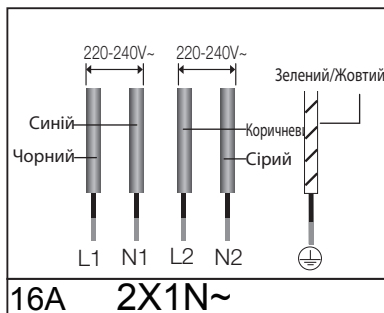

Для належного під'єднання до електромережі візьміть до уваги діаграму щодо під'єднання дротів, що біля роз'ємів.

ВСТАНОВЛЕННЯ У РОБОЧУ ПОВЕРХНЮ

Перед встановленням запишіть серійний номер пристрою, який знаходиться на табличці з технічними даними. Цей номер буде потрібен у випадку звернення за обслуговуванням. Він буде недоступним після встановлення пристрою, оскільки табличка з технічними даними розташована в нижній частині пристрою.

Зверніть особливу увагу на вимоги щодо мінімального вільного місця відстаней.

Перед тим як монтувати плиту на кронштейнах, закріпіть кронштейни з обох боків за допомогою гвинтів, які додаються.

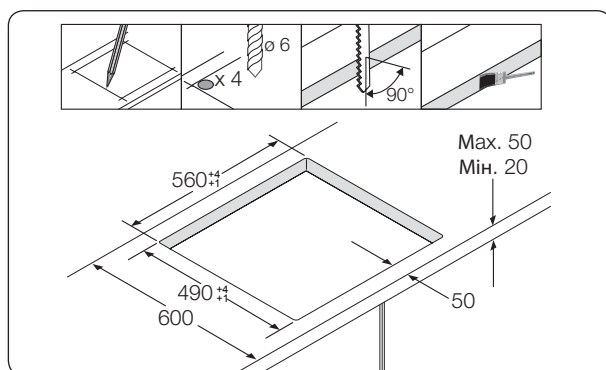
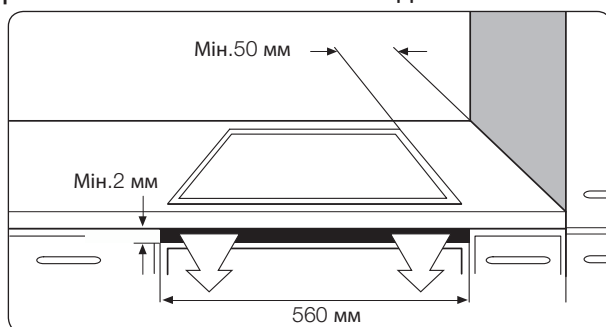

Встановлення варильної поверхні_19

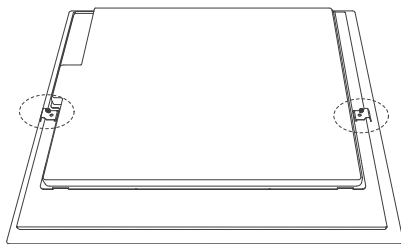

Встановіть два кранштейна

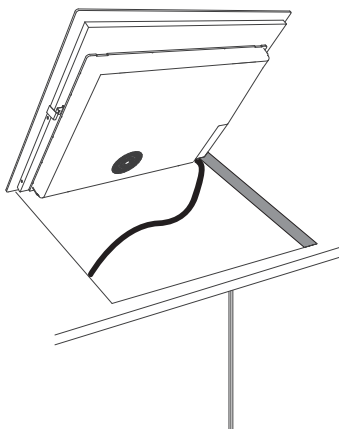
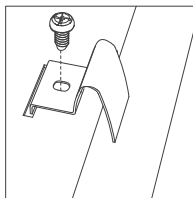

Вставте в отвір

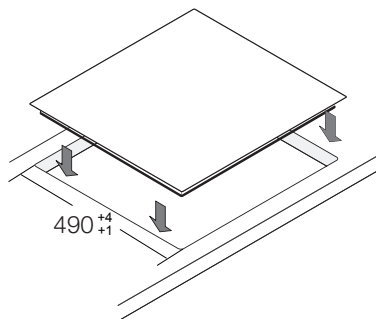

Частини та функції

ЗОНИ НАГРІВАННЯ

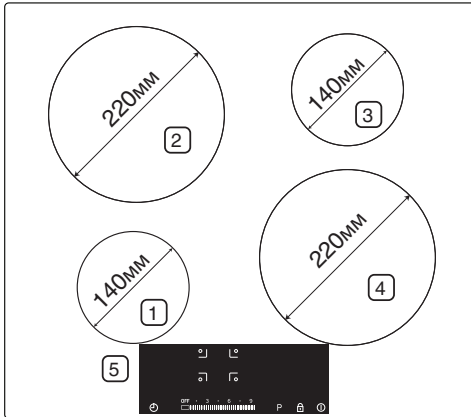

1. Зона нагрівання потужністю 1250 Вт із функцією підсилення потужності до 1500 Вт
2. Зона нагрівання потужністю 2350 Вт із функцією підсилення потужності до 2600 Вт
3. Зона нагрівання потужністю 1250 Вт із функцією підсилення потужності до 1500 Вт
4. Зона нагрівання потужністю 2350 Вт із функцією підсилення потужності до 2600 Вт. Панель керування
5. ПАНЕЛЬ КЕРУВАННЯ

ПАНЕЛЬ КЕРУВАННЯ

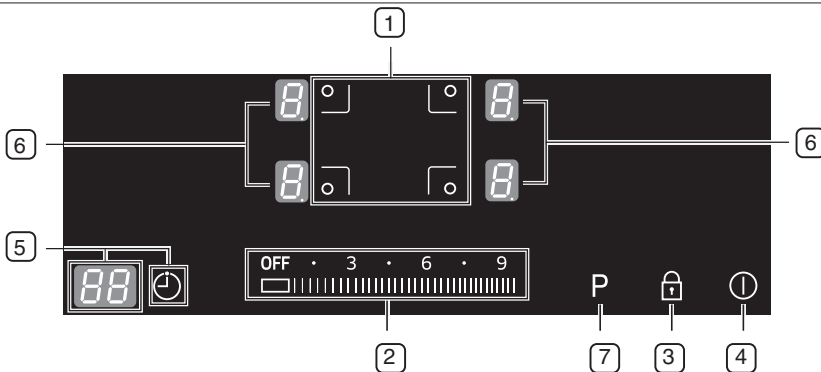

1. Перемикачі зон нагрівання
2. Кнопки налаштування потужності нагрівання/таймера
3. Сенсорна кнопка блокування.
4. Сенсорна кнопка увімкнення/вимкнення.
5. Сенсорна кнопка керування таймером.
6. Індикатори налаштувань потужності нагрівання і залишкового тепла.
7. Регулятор рівня підсилення потужності

СКЛАДОВІ ЧАСТИНИ

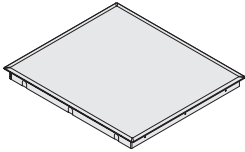

Індукційна варильна поверхня

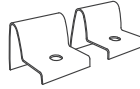

Кранштейни для встановлення



Гвинти





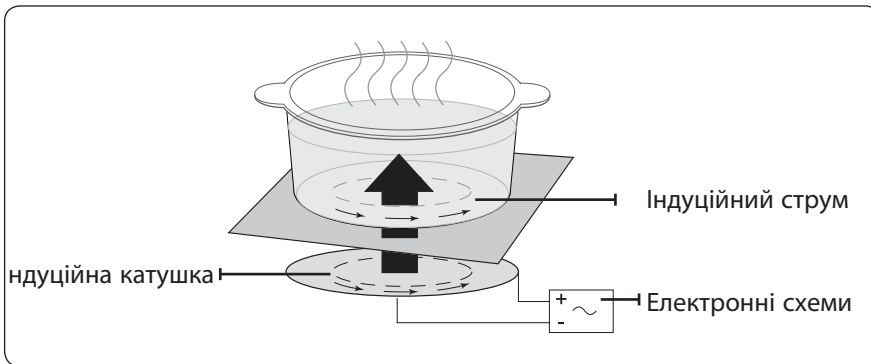



ІНДУКЦІЙНЕ НАГРІВАННЯ

- **Принцип індукційного нагрівання:** Після встановлення посуду на зону нагрівання і її увімкнення електронні схеми варильної поверхні починають генерувати "індукційний струм" на дні посуду, що відразу підвищує температуру посуду.



- **Вища швидкість приготування їжі і смаження:** Оскільки безпосередньо нагрівається посуд, а не скло, ефективність роботи набагато вища, ніж в інших системах, адже не втрачається тепло. Більшість енергії, яка поглинається, перетворюється в тепло.

ОСНОВНІ ВЛАСТИВОСТІ ПРИСТРОЮ

- **Склокерамічна варильна поверхня:** Пристрій обладнано склокерамічною варильною поверхнею і чотирма зонами нагрівання з коротким часом відповіді.
- **Сенсорні кнопки керування:** Пристроєм можна керувати за допомогою сенсорних кнопок.
- **Легке чищення:** Перевага склокерамічної поверхні і сенсорних кнопок керування полягає в легкості їх чищення. Гладку пласку поверхню легко чистити.
- **Сенсорна кнопка увімкнення / вимкнення:** Сенсорна кнопка увімкнення / вимкнення надає можливість окремо відключати пристрій від мережі живлення. Якщо натиснути цю сенсорну кнопку, живлення буде повністю увімкнено або вимкнено.
- **Індикатори управління і функцій:** Цифровий дисплей та індикатори забезпечують інформацію про налаштування та увімкнені функції, а також про наявність залишкового тепла в різних зонах нагрівання.
- **Захисне вимкнення:** Функція захисного вимкнення забезпечує автоматичне вимкнення зон нагрівання після того, як мине певний час, якщо налаштування не було змінено.
- **Індикатор залишкового тепла:** Якщо зона нагрівання є настільки гарячою, що існує ризик отримання опіків, на дисплеї з'явиться позначка залишкового тепла.
- **Підсилення потужності ** : За допомогою цієї функції можна нагріти вміст посуду швидше, ніж у випадку використання максимального рівня потужності "" (На дисплеї буде відобразитись індикація "".)
- **Автоматичне визначення посуду:** Кожну зону нагрівання обладнано системою автоматичного визначення посуду; система дозволяє розпізнати посуд, діаметр якого дещо менший за зону нагрівання.
Посуд слід ставити посередині кожної зони нагрівання.
Слід завжди використовувати придатний для відповідної мети посуд.
- **цифрові індикатори:** Чотири поля дисплея відповідають чотирьом зонам нагрівання. Вони відображають таку інформацію:
 -  пристрій увімкнено,
 -  до  /  вибрано рівень нагрівання,
 -  залишкове тепло,
 -  : увімкнено замок від дітей,

- **E3 E4** :повідомлення про помилку у випадку перегрівання варильної поверхні внаслідок неналежної роботи (наприклад: робота з порожнім посудом),
- **E4** : повідомлення про помилку, посуд не підходить або занадто малий, чи на зоні нагрівання взагалі відсутній посуд.

ЗАХИСНЕ ВИМКНЕННЯ

Якщо одну із зон нагрівання не вимкнено або не налаштовано рівень нагрівання протягом тривалого проміжку часу, така зона нагрівання автоматично вимкнеться.

За наявності залишкового тепла на цифровому індикаторі, що відповідає певній зоні нагрівання, буде відображатись індикація **H** (що означає "гарячий").

Зони нагрівання вимикаються автоматично після завершення певного проміжку часу.

Рівень нагрівання	Вимкнення Через
1-3	8 годин Через
4-6	4 години Через
7-9	2 години

- У випадку перегрівання варильної поверхні внаслідок неналежної роботи, **E3 E4** відобразиться індикація. Після цього поверхня вимкнеться.
- Якщо посуд не підходить або занадто малий, чи взагалі відсутній на зоні нагрівання, **E4** відобразиться індикація. Через 1 хвилину відповідна зона нагрівання вимкнеться.
- Якщо одна чи кілька зон нагрівання вимикаються до того, як мине зазначений час, див. розділ "Усунення несправностей".
- При відсутності введення вона вимкнеться після 1 хвилини.

Інші причини автоматичного вимкнення зони нагрівання

Усі зони нагрівання негайно вимкнуться у випадку потрапляння гарячої рідини на панель керування.



Автоматичне вимкнення також спрацює, якщо покласти вологу ганчірку на панель керування.

В обох цих випадках пристрій потрібно увімкнути знову за допомогою головної сенсорної кнопки увімкнення/вимкнення , попередньо усунувши рідину або ганчірку.

ІНДИКАТОР ЗАЛИШКОВОГО ТЕПЛА

За наявності залишкового тепла після вимкнення окремої зони нагрівання або всієї варильної поверхні буде відобразитись індикація  (що означає "гарячий") для відповідної зони нагрівання. Навіть після вимкнення зони нагрівання індикатор залишкового тепла вимкнеться тільки після охолодження зони нагрівання. Залишкове тепло можна використовувати для відтавання продуктів або підтримання їжі теплою.

 **ПОПЕРЕДЖЕННЯ** Допоки світиться індикатор залишкового тепла, існує ризик отримання опіків.

 **ПОПЕРЕДЖЕННЯ** Якщо буде вимкнено живлення, символ зникне,  а інформація про залишкове тепло стане недоступною. Проте залишається можливість отримати опік. Щоб уникнути цього, завжди будьте уважні, перебуваючи поблизу варильної поверхні.

ВИЗНАЧЕННЯ ТЕМПЕРАТУРИ

Якщо з будь-яких причин температура будь-якої із зон нагрівання перевищує безпечний рівень, налаштування зони нагрівання автоматично перейде на нижчий рівень потужності.

Після завершення користування поверхнею, вентилятор охолодження буде продовжувати працювати 1 хвилину.

Перед початком роботи

ПОПЕРЕДНЄ ЧИЩЕННЯ

Витріть склокерамічну поверхню вологою ганчіркою із засобом для чищення склокерамічних поверхонь.

 Не використовуйте їдкі або абразивні засоби для чищення. Можна пошкодити поверхню.

Використання варильної поверхні

ПОСУД ДЛЯ ЗОН НАГРІВАННЯ

Варильну поверхню можна вмикати лише коли на одну з зон нагрівання встановлено посуд із магнітним дном.

Можна використовувати такий посуд.

Матеріал посуду

Kochgeschirr	Підходить.
Сталь. Емальована сталь.	Да
Чавун.	Да
Нержавіюча сталь	За наявності відповідного позначення від виробника.
Алюміній. Мідь. Латунь.	Ні.
Скло. Кераміка. Порцеляна.	Ні.

 Посуд для індукційних варильних поверхонь позначений виробником як підходить.

 Деякий посуд під час використання на індукційній зоні нагрівання може генерувати шуми. Такий шум не є недоліком пристрою і жодним чином не впливає на його роботу.

ПЕРЕВІРКА ПІДХОЖОСТІ

Посуд підходить для приготування їжі на індукційній варильній поверхні, якщо до дна такого посуду притягується магніт і посуд позначено виробником як підгожий.

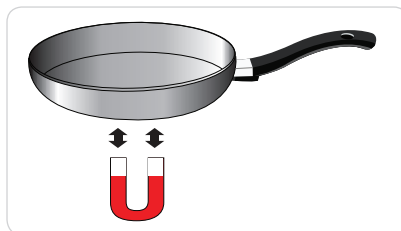

РОЗМІР ПОСУДИН

Зона нагрівання автоматично адаптується до розміру дна посудини до певного обмеження. Проте магнітна частина дна посудини повинна мати мінімальний діаметр, що залежить від розміру зони нагрівання.

Діаметр зони нагрівання	Мінімальний діаметр дна посудини
220 мм	140 мм
140 мм	120 мм

Шуми під час роботи

Якщо чути.

- Потріскування: посуд виготовлено з різних матеріалів.
- Свистячі звуки: працює більше двох зон варіння, посуд на них виготовлено з різних матеріалів.
- Гудіння: робота з високими рівнями потужності.
- Клацання: відбувається електрична комутація.
- Шипіння, дзижчання: працює вентилятор.

Шум є нормальним і не пов'язаний з будь-якими дефектами.

ВИКОРИСТАННЯ ПІДХОЖОГО ПОСУДУ

Кращий посуд забезпечує кращий результат.

Розпізнати якісний посуд можна за його дном. Дно має бути максимально товстим і пласким.

Під час придбання нового посуду звертайте особливу увагу на діаметр дна. Виробники часто зазначають лише діаметр верхнього обідка.

Не використовуйте посуд, що має пошкоджене дно - нерівні краї або рубчики. Такий посуд може призвести до подряпин на варильній поверхні.

Під час охолодження дно посудини зазвичай вигинається всередину (стає увігнутим). Воно не має вигинатись назовні (ставати вигнутим).

Якщо Ви використовуєте спеціальний тип посуду, наприклад скороварку, посуд для приготування їжі на малому вогні або сковорідку Wok, дотримуйтесь інструкцій виробника.

Поради щодо заощадження електроенергії

 Дотримуючись поданих далі порад, можна заощадити електроенергію.

- Завжди ставте посуд на варильну поверхню перед увімкненням зони нагрівання.
- Забруднені зони нагрівання і дно посуду збільшують споживання електроенергії.
- За можливості надійно закривайте посуд кришкою.
- Вимикайте зону нагрівання до закінчення часу приготування їжі, щоб використати залишкове тепло для утримання їжі теплою або для відтаювання продуктів.



Правильно!

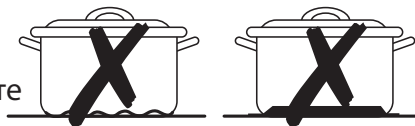

Неправильно!

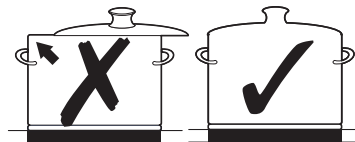

ВИКОРИСТАННЯ СЕНСОРНИХ КНОПОК КЕРУВАННЯ

Для роботи з сенсорними кнопками керування натискайте потрібну кнопку кінчиком вказівного пальця, допоки не засвітиться або не вимкнеться відповідний індикатор або не буде увімкнено потрібну функцію.

Упевніться, що натискаєте тільки одну сенсорну кнопку під час роботи пристрою. Можна випадково натиснути сенсорну кнопку поруч, якщо палець занадто плаский

УВІМКНЕННЯ ПРИСТРОЮ

1. Натисніть і утримуйте сенсорну кнопку увімкнення/вимкнення ①
2. приблизно 3 секунди. Виріб увімкнено.
Цифрові дисплеї покажуть 

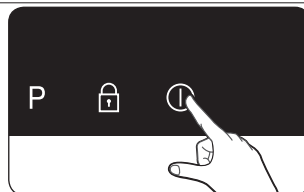

-  Після увімкнення пристрою за допомогою сенсорної кнопки увімкнення/вимкнення ① протягом приблизно 1 хвилини потрібно вибрати рівень потужності нагрівання. В іншому випадку, пристрій автоматично вимкнеться задля безпеки.

ВИБІР ЗОНИ НАГРІВАННЯ І РІВНЯ ПОТУЖНОСТІ НАГРІВАННЯ

1. Щоб вибрати зону нагрівання, натисніть кнопку відповідної зони нагрівання.

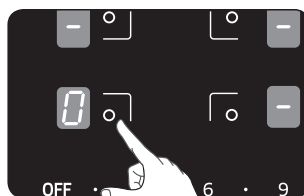

2. Для встановлення потужності для приготування їжі натискайте регулятор потужності нагрівання.

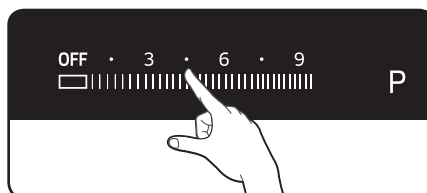



-  Якщо більше ніж один сенсор окрім ковзаючої сенсорної кнопки буде натиснутий протягом більш ніж 10 секунд, то пролунає звуковий сигнал і пристрій вимкнеться. Щоб скинути налаштування, доторкніться до сенсору управління Вмикання/Вимикання ①.

ВИМКНЕННЯ ПРИСТРОЮ

Щоб повністю відключити прилад, використовуйте сенсорну кнопку вмикання/вимикання ①.

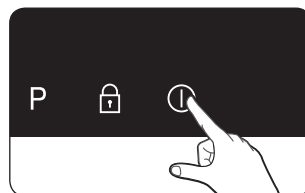
Натисніть сенсорну кнопку ① вклучення / вимикання приблизно на 1 секунди.



-  Після вимкнення окремої зони нагрівання або всієї варильної поверхні, наявність залишкового тепла буде зазначено на цифровому дисплеї відповідної зони нагрівання у вигляді позначки  (що означає "гарячий")

ВИМКНЕННЯ ЗОНИ НАГРІВАННЯ

Щоб вимкнути зону приготування, поверніть назад її налаштування на «» за допомогою кнопки «OFF» на панелі керування.



ВИКОРИСТАННЯ ЗАМКА ВІД ДІТЕЙ

Для запобігання випадковому увімкненню зони нагрівання і увімкненню варильної поверхні можна використати замок від дітей. Можна також заблокувати панель керування, за винятком сенсорної кнопки увімкнення/вимкнення ①, для запобігання випадковій зміні налаштувань, наприклад під час чищення панелі ганчіркою.

Увімкнення / вимкнення замка від дітей

1. Натисніть і утримуйте сенсорну кнопку  блокування протягом 3 секунд. На підтвердження пролунає звуковий сигнал.



2.  На дисплеї з'явиться значок, інформуючи про те, що замок від дітей увімкнено.

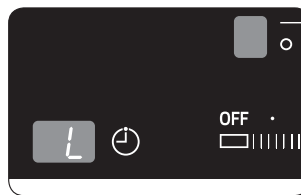

3. Щоб вимкнути замок від дітей, ще раз натисніть і утримуйте сенсорну кнопку блокування протягом 3 секунд . На підтвердження пролунає звуковий сигнал.

Таймер

Є два способи використовувати таймер:

використання таймера для запобіжного відключення:

Якщо певний час встановлюється для зони приготування їжі, зона приготування їжі автоматично виключиться відразу ж як цей час минув.

Ця функція може бути використана для декількох зон приготування їжі одночасно.

Використання таймера для зворотного відліку:

Таймер зворотного відліку не може бути використаний, якщо зона приготування їжі була включена.

встановлення запобіжного відключення

Зона (зони) приготування їжі, для якої (яких) ви хочете застосувати запобіжне відключення повинна бути включена.

1. Торкаючись кнопки управління для вибору зони нагрівання

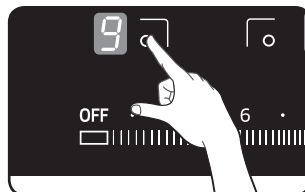

2. Доторкніться до сенсору, на екрані таймера з'явиться «10» та відбудеться «1» миготіння екрану.



3. Виставте час, торкаючись ковзаючої сенсорної кнопки управління (можна виставити на 10 хв., 20 хв., 90 хв.)

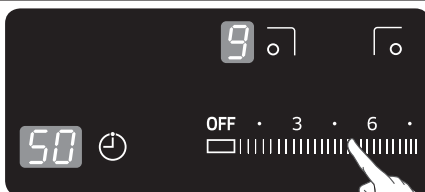

4. Доторкніться до сенсору «Таймер» знову. «0» буде миготіти.



5. Виставте час, торкаючись ковзаючої сенсорної кнопки управління (можна виставити на 1 хв., 2 хв.,... 9 хв.)

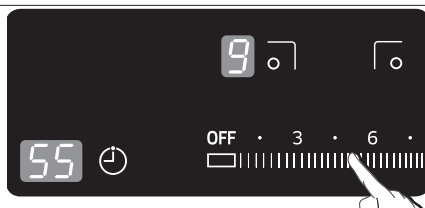

- ☑ Для того щоб зробити налаштування більш швидко, натисніть будь-який з або контрольних сенсорних кнопок, поки потрібне значення не буде досягнуто.
- ☑ Щоб скасувати налаштування таймера, виставте час на нуль. На екрані таймера з'явиться «**00**»

Таймер зворотного відліку

Для використання таймеру зворотного відліку, прилад повинен бути включений, але жодна зона приготування їжі не повинна бути вибрана.

1. Натисніть сенсорну кнопку управління таймером (⌚).

00 з'явиться на дисплеї таймера.

2. Встановіть потрібний період часу за допомогою селекторних кнопок таймера ковзаючої сенсорної кнопки.

Функція таймера активована і час, що залишився, відображається на дисплеї таймера.

Щоб змінити час, що залишився, натисніть на сенсорну кнопку управління таймером . і змініть настройку за допомогою ⌚ селекторних кнопок таймера ковзаючої сенсорної кнопки.

3. Після закінчення налаштування таймера, зумер буде подавати звуковий сигнал протягом 30 секунд.

КЕРУВАННЯ ФУНКЦІЄЮ ПІДСИЛЕННЯ ПОТУЖНОСТІ

Функція підсилення потужності забезпечує додаткову потужність для  кожної зони нагрівання. (наприклад: для доведення до кипіння великої кількості води).

Функцію підсилення потужності можна увімкнути щонайбільше на 0 хвилин для кожної зони нагрівання.

Після того, як мине зазначений час, зона нагрівання автоматично повернеться до рівня потужності .

 За певних умов функція підсилення потужності може вимкнутись автоматично з метою захисту внутрішніх електронних компонентів варильної поверхні.

УПРАВЛІННЯ ПОТУЖНІСТЮ НАГРІВАННЯ

Зони нагрівання мають максимальну доступну потужність.

Якщо цей діапазон потужності перевищити увімкненням функції підсилення потужності, функція управління потужністю автоматично зменшить налаштування потужності іншої зони нагрівання відповідної пари.

- Ліва сторона: № 1 і № 2 - пара зон нагрівання

- Права сторона: № 3 і № 4 - пара зон нагрівання Індикатор цієї зони нагрівання змінюється з максимального налаштування потужності нагрівання.

- Наприклад.

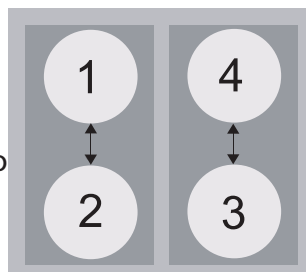



Останнє налаштування потужності нагрівання (зона нагрівання № 3)	Налаштування потужності нагрівання іншої зони у парі (зона нагрівання № 4)	
	оригінальне налаштування потужності нагрівання	автоматично змінене налаштування потужності нагрівання
Підсилення потужності	Рівень 6	Рівень 2

РЕКОМЕНДОВАНІ НАЛАШТУВАННЯ ДЛЯ ПРИГОТУВАННЯ ПЕВНИХ ПРОДУКТІВ

Значення, наведені у таблиці нижче, подано для довідки. Налаштування потужності нагрівання для приготування різноманітних страв залежать від кількох показників, включно з якістю посуду, який використовується, типом і кількістю продуктів.

Рівень нагрівання	Спосіб приготування їжі	Приклади використання
9/P	Смаження за типом розігрівання - тушкування	Нагрівання великої кількості рідини, відварювання локшини, обсмажування м'яса, (обсмажування гуляшу, тушкування м'яса)
7-8	Інтенсивне обсмажування	Стейк, філе, картопляні оладки, ковбаски, млинці
5-6	Смаження	Шніцель / рублені котлети, печінка, риба, смажені пиріжки, яєчня
3-4	Варіння на парі та у власному соку (припускання)	Варіння на парі та тушкування невеликої кількості овочів, рису, приготування молочних страв
1-2	Розтоплення	Розтоплення вершкового масла, розчинення желатину, розтоплення шоколаду

-  Налаштування потужності нагрівання, вказані у таблиці вище, надано лише для довідки.
-  Налаштування потужності нагрівання слід регулювати відповідно до певного посуду і продуктів.

Чищення і догляд

ВАРИЛЬНА ПОВЕРХНЯ



Уникайте контакту засобів для чищення з нагрітою склокерамічною поверхнею: Усі засоби для чищення після чищення слід усунути за допомогою чистої води, оскільки вони можуть роз'їдати поверхню, коли вона нагріється. Не використовуйте сильнодіючі засоби для чищення, наприклад розпилювачі для гриля і духовок, подушечки для полірування чи абразивні засоби для чищення.



Чистьте склокерамічну поверхню після кожного використання, поки вона ще тепла. Це дозволить запобігти пригорянню пролитих рідин на поверхні. Усуньте накип, плями від води, жир і плями від металу за допомогою доступних у продажі засобів для чищення склокераміки і нержавіючої сталі.

Легке забруднення

1. Витріть склокерамічну поверхню вологою ганчіркою.
2. Витріть поверхню насухо чистою ганчіркою. На поверхні не мають залишатися залишки миючого засобу.
3. Ретельно витирайте всю склокерамічну поверхню один раз на тиждень за допомогою доступного у продажу засобу для чищення склокераміки чи нержавіючої сталі.
4. Витирайте склокерамічну поверхню за допомогою відповідної кількості чистої води і витирайте насухо чистою ганчіркою без ворсу.

Складне забруднення

1. Щоб усунути їжу, яка розбризкалась під час кип'ятіння, чи інші складні забруднення, використовуйте шкребок для скла.
2. Розташуйте шкребок для скла під кутом до склокерамічної поверхні.
3. Усуньте забруднення лезом шкребка.



Шкребки для скла і засоби для чищення склокераміки доступні у спеціалізованих магазинах.

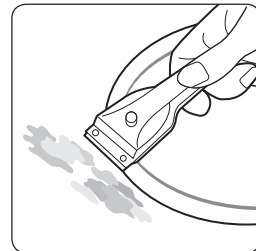

Проблемний бруд

1. Усувайте пригорілий цукор, плавлений пластик, алюмінієву фольгу чи інші матеріали за допомогою шкребка для скла негайно, поки поверхня ще тепла.

 Якщо шкребок для скла використовувати на гарячій поверхні, існує ризик отримання опіків.

2. Почистьте варильну поверхню як звичайно, коли вона охолоне. Якщо зона нагрівання, де щось розплавилось, охолола, розігрійте її, щоб почистити.

 Подряпини чи темні дефекти на склокерамічній поверхні, спричинені, наприклад, сковорідкою з гострими краями, неможливо усунути. Проте, вони не впливають на роботу виробу.

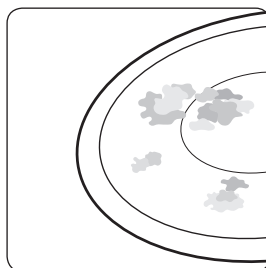

РАМКА ВАРИЛЬНОЇ ПОВЕРХНІ (ЕЛЕМЕНТ ДОДАТКОВОЇ КОМПЛЕКТАЦІЇ)

 Не використовуйте оцет, лимонний сік чи засіб для усунення накипу на рамці варильної поверхні; інакше вона стане тьмяною.

1. Витріть рамку вологою ганчіркою.

2. Зволожите сухі залишки їжі вологою ганчіркою. Витріть насухо.

ДЛЯ УНИКНЕННЯ ПОШКОДЖЕННЯ ПРИСТРОЮ

- Не використовуйте варильну поверхню як робочу поверхню чи для зберігання предметів. • Не вмикайте зону нагрівання якщо на ній немає посуду чи посуд порожній.
- Склокераміка дуже міцна і здатна витримати високу температуру, проте її можна розбити. Поверхню можна пошкодити, якщо кинути на неї гострий чи важкий предмет.
- Не ставте посуд на рамку варильної поверхні. На покритті можуть з'явитися подряпини чи пошкодження.
- Не проливайте кислоти, наприклад оцет, лимонний сік і засоби для усунення накипу, на рамку варильної поверхні, оскільки такі рідини можуть призвести до появи тьмяних плям.

• Якщо цукор чи страва, яка містить цукор, потрапить на гарячу зону нагрівання і розплавиться, їх слід негайно витерти за допомогою шкребка для скла, поки поверхня ще гаряча. Якщо поверхня вистигне, її може бути пошкоджено у разі чищення.

• Тримайте усі предмети і матеріали, які можуть плавитись, наприклад пластик, алюмінієву фольгу і фольгу для запікання, подалі від склокерамічної поверхні. Якщо такий матеріал розплавиться на варильній поверхні, його слід негайно усунути за допомогою шкребка.

Гарантія і обслуговування

ВІДПОВІДІ НА ПОШИРЕНІ ПИТАННЯ ТА УСУНЕННЯ НЕСПРАВНОСТЕЙ

Несправність може статися від незначної помилки, яку можна виправити самостійно з допомогою поданих далі вказівок. Не виконуйте подальшого ремонту, якщо в якомусь випадку подані вказівки не допоможуть вирішити проблему.

 ПОПЕРЕДЖЕННЯ Ремонт пристрою має виконувати лише кваліфікований спеціаліст з обслуговування. Неналежно виконаний ремонт може призвести до значного ризику для користувача. Якщо пристрій потрібно полагодити, зверніться до місцевого центру обслуговування споживачів.

Що робити, якщо зони нагрівання не працюють?

Можливі причини

- Запобіжник у домашній електропроводці (блок плавких запобіжників) не пошкоджено. Якщо запобіжники спрацьовують кілька разів, зверніться до авторизованого електрика.
- Пристрій належним чином увімкнено.
- Індикатори на панелі керування світяться.
- Зона нагрівання увімкнена.
- Для зон нагрівання встановлено потрібний рівень нагрівання.

Що робити, якщо зони нагрівання не вмикаються?

Можливі причини

- Минуло понад 10 секунд від натиснення сенсорної кнопки увімкнення/вимкнення до увімкнення потрібної зони нагрівання (див. розділ "Увімкнення пристрою").
- Панель керування частково накрита вологою ганчіркою або на неї пролито рідину.

Що робити, якщо раптом вимикаються всі індикатори, крім індикатора залишкового тепла?

Таке може ставатися з двох причин.

- Було випадково натиснуто сенсорну кнопку увімкнення/вимкнення.
- Панель керування частково накрита вологою ганчіркою або на неї пролито рідину.

Що робити, якщо після того як було вимкнено зони нагрівання, не світиться індикатор залишкового тепла?

Можлива причина

- Зону нагрівання використовували короткий час і тому вона недостатньо нагрілась. Якщо зона нагрівання гаряча, зверніться до центру обслуговування споживачів.

Що робити, якщо зони нагрівання не вмикаються або не вимикаються?

Таке може статися з поданих далі причин.

- Панель керування частково накрита вологою ганчіркою або на неї пролито рідину.
- Увімкнено замок від дітей.

Що робити, якщо світиться індикація?

Можливі причини

- Варильна поверхня перегрілась через неналежну роботу.
- Після того як поверхня охолоне, натисніть сенсорну кнопку увімкнення / вимкнення

Що робити, якщо світиться індикація

Можливі причини

- Посуд не підходить або занадто малий, чи взагалі відсутній на зоні нагрівання.
- Якщо використовувати підхожий посуд, повідомлення автоматично

Що робити, якщо вентилятор охолодження продовжує працювати після вимкнення варильної поверхні?

Можливі причини

- Після завершення користування варильною поверхнею вентилятор охолодження продовже працювати 1 хвилину для її охолодження.

Якщо ремонт необхідний в результаті помилки експлуатації пристрою, виклик спеціаліста може бути платним навіть в період гарантійного обслуговування.

ОБСЛУГОВУВАННЯ

Перш ніж телефонувати до служби підтримки чи обслуговування, прочитайте розділ "Усунення несправностей". Якщо допомога Вам все ж потрібна, виконайте вказівки нижче.

Це технічна несправність?

Якщо так, зверніться до центру обслуговування споживачів. Завжди заздалегідь готуйтеся до розмови.

Це полегшить визначення проблеми, а також дозволить зрозуміти, чи потрібне обслуговування.

Підготуйте таку інформацію.

- В чому саме полягає проблема?
- За яких обставин стається проблема?

Коли телефонуєте, Ви повинні знати модель і серійний номер пристрою. Інформація подана на табличці з технічними даними.

- Опис моделі
- Серійний номер (15 цифр)

Радимо записати цю інформацію для довідки.

Модель: _____

Серійний номер: _____

Коли необхідно платити за обслуговування навіть під час дії гарантійного періоду?

- якщо Ви змогли усунути проблему самостійно, застосовуючи вирішення, надані у розділі "Усунення несправностей",
- якщо спеціаліст центру обслуговування мав здійснити кілька візитів до Вас, оскільки йому не надали вичерпну інформацію перед візитом, через що спеціаліст мав повертатись до Вас, щоб привезти запасні деталі. Підготуйтеся до дзвінка, як описано вище, щоб заощадити кошти і запобігти додатковим візитам спеціаліста.

Технічні характеристики

ТЕХНІЧНІ ХАРАКТЕРИСТИКИ

NZ64H37070K
NZ64H37075K

Розміри пристрою	Ширина	590 мм
	Глибина	520 мм
	Висота	57 мм
Розміри робочої поверхні	Ширина	560 мм
	Глибина	490 мм
Напруга під'єднання		220 - 240 В за частоти 50 / 60 Гц
Максимальна споживана потужність		7.2 кВт
Вага (NZ64H37070K)	Нетто	10.5 кг
	Брутто	12.0 кг
Вага (NZ64H37075K)	Нетто	10.7 кг
	Брутто	12.2 кг

Технічні характеристики

ЗОНИ НАГРІВАННЯ

Положення	Діаметр	Потужність
Задня ліворуч	220 мм	2350 Вт / Підсилення потужності 2600 Вт
Передня ліворуч	140 мм	1250 Вт / Підсилення потужності 1500 Вт
Задня праворуч	220 мм	2350 Вт / Підсилення потужності 2600 Вт
Передня праворуч	140 мм	1250 Вт / Підсилення потужності 1500 Вт

Призначено для використання в нормальних умовах
Термін служби: 7 років

Примітка

Примітка



Виробник : Samsung Electronics Co., Ltd /
Самсунг Електронікс Ко., Лтд

Адреса виробника :
(Маetan-дон) 129, Самсунг-ро, Йонгтонг-гу, Сувон-сі,
Гйонггі-до, Корея, 443-742

АДРЕСА ФАБРИКИ/АДРЕС ФАБРИКИ:
No.18, Гангьян Рoad, Бейджао, Шунде, Гуангдонг, Китай.
Гуангдонг Мідеа Кітчен Мануфекчурінг Ко. Лтд.

Країна виробництва : Китайська Народна Республіка

Імпортер в Україні:
ТОВ "Самсунг Електронікс Україна Компані"
вул. Льва Толстого, 57, 01032, Київ, Україна

МАЄТЕ ЗАПИТАННЯ ЧИ КОМЕНТАРІ?

КРАЇНА	ТЕЛЕФОН	БЕБ-САЙТ
RUSSIA	8-800-555-55-55	www.samsung.com/ru/support
GEORGIA	0-800-555-555	www.samsung.com/support
ARMENIA	0-800-05-555	
AZERBAIJAN	088-55-55-555	
KAZAKHSTAN	8-10-800-500-55-500(GSM: 7799, VIP care 7700)	
UZBEKISTAN	8-10-800-500-55-500	
KYRGYZSTAN	8-10-800-500-55-500	www.samsung.com/kz_ru/support
TADJIKISTAN	8-10-800-500-55-500	www.samsung.com/support
MONGOLIA	7-800-555-55-55	
BELARUS	810-800-500-55-500	
MOLDOVA	0-800-614-40	
UKRAINE	0-800-502-000	www.samsung.com/ua/support (Ukrainian) www.samsung.com/ua_ru/support (Russian)

NZ64H37070K
NZ64H37075K

ИНДУКЦИЈАЛЫҚ ПЛИТА

ПАЙДАЛАНУШЫ НҰСҚАУЛЫҒЫ

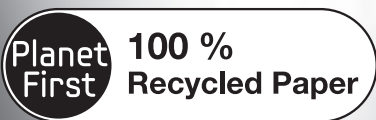

Бұл нұсқаулық кітапша 100 % қайта өңдеуден өткізуге болатын қағазға басылған.

ҚАЗАҚША

Мүмкіндіктерді елестетіңіз

Осы Samsung өнімін сатып алғаныңыз үшін,
алғысымызды білдіреміз.















Осы нұсқаулықты пайдалану

Құралды пайдаланбай тұрып, келесі бөлімдегі қауіпсіздік туралы ақпаратқа ерекше көңіл бөліп, осы пайдаланушы нұсқаулығын оқып шығыңыз. Осы нұсқаулықты болашақта қолданылатын анықтама ретінде сақтаңыз. Егер құралдың иелігін басқа біреуге тапсырып жатсаңыз, жаңа иесіне нұсқаулықты тапсыруды ұмытпаңыз.

Маңызды қауіпсіздік таңбалары және сақтық шаралары

Осы пайдаланушы нұсқаулығының мәтінінде келесі таңбалар пайдаланылады:

 ЕСКЕРТУ	Ауыр жарақатқа немесе өлімге әкелуі мүмкін қауіптер немесе қауіпсіздік техникасын елемей.
 ЕСКЕРТПЕ	Шағын жарақатқа немесе мүлік зақымына әкелуі мүмкін қауіптер немесе қауіпсіздік техникасын елемей.
 ЕСКЕРТПЕ	Плитаны пайдалану кезінде өрт, жарылыс, ток соғуы немесе жарақат қаупін азайту үшін, мына негізгі қауіпсіздік шараларын қолданыңыз
	ТАЛПЫНЫС ЖАСАМАҢЫЗ.
	БӨЛШЕКТЕМЕҢІЗ.
	ТИМЕҢІЗ.
	Нұсқауларды дұрыс орындаңыз.
	Штепсельді розеткадан суырыңыз.
	Ток соғуын болдырмау үшін, машинаның жерге қосылғанын тексеріңіз.
	Көмек алу үшін қызмет көрсету орталығына қоңырау шалыңыз.
	Ескерту
	Маңызды

Қауіпсіздік техникасы бойынша нұсқаулар

Бұл құралдың қауіпсіздік мәселелері барлық қабылданған техникалық және қауіпсіздік стандарттарына сай келеді. Дегенмен, өндіруші ретінде Сізге келесі қауіпсіздік техникасының нұсқауларымен таныстыру біздің жауапкершілігіміз деп санаймыз.



Электр қауіпсіздігі

Құралды білікті маман дұрыс орнатуын және жерге қосуын қадағалаңыз.

Құралға қатысты тек қана білікті қызметкерлер қызмет көрсетуі тиіс. Біліктілігі жоқ тұлғалармен өткізілген жөндеу жұмыстары жарақатқа немесе едәуір қателіктерге әкелуі мүмкін. Құралды жөндеу керек болса, жергілікті қызмет көрсету орталығына хабарласыңыз. Бұл нұсқауларды орындамау зақымға әкелуі және кепілдік күшін жоюы мүмкін.

Кірістіріліп орнатылған құралдарды тек тиісті стандарттарға сай шкафтарға және жұмыс орындарына орнатылғаннан кейін ғана пайдалануға болады. Бұл негізгі қауіпсіздік стандарттары талап ететіндей электр құрылғыларына тиюден жеткілікті қорғанысты қамтамасыз етеді.

Егер Сіздің құралыңызда ақаулықтар бар болса немесе бөлінген жерлер, сынықтар немесе айырылулар пайда болса:

- барлық дәнекерленген жерлерін ажыратыңыз;
- плитаны электр қуат желісінен ажыратыңыз; және
- өзіңіздің жергілікті қызмет көрсету орталығына хабарласыңыз.



Балалар қауіпсіздігі

Бұл құрал жауапты ересек адамның тиісті қадағалауынсыз жас балалардың немесе ақыл-ой қабілеті төмен адамдардың пайдалануына арналмаған.

Жас балалардың бұл құралмен ойнамауын қадағалау керек.

Дәнекерлеу кезінде дәнекерлеу аймақтары қызатын болады. Әрдайым кішкентай балаларды құралдан алшақ ұстаңыз.

ЕСКЕРТУ: құрылғы мен ашық бөліктері пайдалану кезінде ыстық болуы мүмкін.

Қыздыру элементтеріне тимеу керек.

Үздіксіз қадағалау болмаса, 8 жастан төмен балаларды аулақ ұстау керек.

Бұл құрылғыны 8 жастағы және одан жоғары балалар және дене, сезім немесе ақыл-ой қабілеттері төмен немесе тәжірибесі және білімі жоқ адамдар тек қадағалау астында немесе оларға құрылғыны қауіпсіз түрде пайдалану туралы нұсқаулар берілсе және соған байланысты қауіптерді түсінсе ғана пайдалана алады. Балалар құрылғымен ойнамауы керек. Тазалау мен пайдаланушының қызмет көрсетуін балалар қадағалаусыз орындамауы керек.



Пайдалану кезіндегі қауіпсіздік

Бұл құралды үйде тек қалыпты жағдайда дәнекерлеу және қыздыру үшін пайдалануға болады. Ол коммерциялық немесе өндірістік пайдалануға арналмаған.

Ешқашан плитаны бөлмені жылыту үшін пайдаланбаңыз.

Электр құралдарды плитаның жанында электржелісіне қосқанда сақ болыңыз. Қуат сымы платаға тимеуі керек.

Қатты қызған май тез тұтануы мүмкін. Ешқашан майда тамақ пісіру кезінде, мысалы, картопты қуырғанда, беттегі құрылғыларды қараусыз қалдырмаңыз.

Пайдаланудан кейін қыздыру аймақтарын өшіріңіз.

Өрқашан басқару тақталарын таза және құрғақ күйде сақтаңыз. Ешқашан платаға жанғыш заттарды қоймаңыз. Олар өрт тудыруы мүмкін.

Плитаның бетін алюминийден жасалған фольгасын, алюминийден жасалған фольгаға оралған өнімдерді немесе алюминийден жасалған фольгаға оралған қатырылған өнімдерді қыздыру үшін пайдаланбаңыз.

Абаймен пайдаланбаған жағдайда құралдан күйіктер алу қаупі бар.

Электр құралдардың кабельдері плитаның ыстық бетіне немесе ыстық асхана құралдарына тимеуі керек.

4_Қауіпсіздік техникасы бойынша нұсқаулар



Плитаны киімдерді құрғату үшін пайдаланбаңыз.

Ешқашан аэрозольдар және жуғыш заттар сияқты тұтанғыш материалдарды плита астындағы ысырмаларда немесе шкафтарда сақтамаңыз.

ЕСКЕРТУ: қосулы кезде, кардиостимуляторлары және белсенді жүрек имплантаттары бар адамдар денелерінің жоғарғы жағын индукциялық пісіру аймақтарынан кемінде 30см қашықтықта ұстауы тиіс. Күдіктенген жағдайда құрылғының өндірушісінен немесе дәрігерден кеңес алу керек.

ЕСКЕРТУ: плитада маймен қараусыз пісіру қауіпті болуы және өртке әкелуі мүмкін.

ЕШҚАШАН өртті сумен сөндіруге тырыспаңыз, ал құрылғыны өшіріп, жалынды, мысалы, қақпақ немесе өрт көрпесімен жабыңыз.

ЕСКЕРТУ: Өрт қаупі бар: пісіру беттерінде заттарды сақтамаңыз.



ЕСКЕРТУ

Тазалау кезіндегі қауіпсіздік

Тазалау алдында әрқашан құралды өшіріңіз.

Қауіпсіздік мақсатында құралды бу ағынымен немесе жоғары қысымды тазалағышпен тазаламаңыз.

Плитаны осы нұсқаулықтағы тазалау және күту нұсқауларына сай тазалаңыз.

Бу тазалағышын пайдаланбау керек.

Плитаның шынысын тазалау үшін, күшті абразивті тазалағыштарды немесе үшкір қырғыштарды пайдаланбаңыз, өйткені олар бетке сызат түсіріп, бұл шынының сынуына әкелуі мүмкін.



ЕСКЕРТУ

ОРНАТУҒА ҚАТЫСТЫ ҚАТАҢ ЕСКЕРТУ БЕЛГІЛЕРІ

- ★ Бұл құралдың орнатуын өндірушімен оқытылған, білікті, плиталарға қызмет көрсетудің маманы орындауы керек. «Плитаны орнату» бөлімін қараңыз. Қуат сымын электр желісіне немесе жоғарырақ жалғаңыз және бұл розетканы тек осы құрал үшін пайдаланыңыз. Қуат штепселін электр желісіне берік түрде қосыңыз. Бұған қоса, ұзартқыш сымын пайдаланбаңыз.

Қауіпсіздік техникасы бойынша нұсқаулар_5



- Осылай жасамаған жағдайда және розетканы ұзартқышты пайдаланып немесе қуат сымын ұзарту арқылы басқа құралдармен ортақ пайдалану ток соғуына немесе өртке әкелуі мүмкін.
- Электр трансформаторын пайдаланбаңыз. Бұл ток соғуына немесе өртке әкелуі мүмкін.

Бұл құралды орнатуды білікті маман немесе қызмет көрсету компаниясы орындауы тиіс.

- Осылай жасамаған жағдайда ток соғуына, өртке, жарылысқа, өніммен байланысты қиындықтарына немесе жарақатқа әкелуі мүмкін.

Құрал орнатудан кейін қуат көзінен құралды ажыратуға мүмкіндік беретіндей орналастырылуы тиіс.

Ажыратуға қолайлы болу үшін, желілік қостілге кедергісіз қолжетімділікті қамтамасыз ету керек немесе сым төсемдерінің ережелеріне сәйкес стационарлы сымдағы ажыратқышты ішіне салу керек (тек келтірілетін үлгілер).

- ☒ Бұйымды жылу көзі мен жеңіл тұтанатын материалдардың жаында, ылғалды, тозаңды және майланған, күн көзі түсетін орындарға, су әрекетімен ақауланған жерлерге (жаңбырдан) орнатпаңыз.

Бұл құралды газ шығуы мүмкін орында орнатпаңыз.

- Бұл ток соғуына немесе өртке әкелуі мүмкін.

Атаулы құрылғы автокөліктерге, басқа автотехникадағы тұрғын-жай авто тіркемелеріне орнатуға арналмаған.

- ☒ Бұл Құрылғыны тиісті түрде жерге қосу қажет. Құралды газ құбырына, пластикті су құбырына немесе телефон желісіне жақын жерде жерге қоспаңыз.
 - Бұл құрылғы жұмысының бұзылуына, тұтануға, қопарылыс немесе электр тогының ақаулануына алып келуі мүмкін.
 - Электр сымын жерге тұйықталмаған розеткаға қоспаңыз. Электр сымын розетка қуатына қосар алдында оның жергілікті және өңірлік талаптарға сай екендігіне көз жеткізіңіз.



ЕСКЕРТТЕ

ОРНАТУҒА ҚАТЫСТЫ САҚТАНДЫРУ БЕЛГІЛЕРІ

★ Атаулы құрылғыны қоректендіру электр сымына орнатылғаннан кейін еркін қолжетімді болатындай етіп орнау қажет.

- Осы талапты орындамау токтың шығуымен байланысты ток соғуына немесе өртке әкелуі мүмкін.

Құралды салмағын ұстап тұра алатын тегіс және қатты еденде орнатыңыз.

- Осы талапты орындамау әдеттен тыс дірілдеулерге, шуға немесе өніммен байланысты қиындықтарға әкелуі мүмкін.

Құралды қабырғадан қажетті қашықтықты сақтай отырып орнатыңыз.

- Осы талапты орындамау тым қызып кету салдарынан өртке әкелуі мүмкін.

Панель үстінде бос кеңістік қалуы керек.



ЕСКЕРТУ

ТОҚҚА ҚАТЫСТЫ ҚАТАҢ ЕСКЕРТУ БЕЛГІЛЕРІ

★ Жүйелі түрде құрғақ шүберекті пайдалана отырып, қуат штепселінің айырларынан және жанасатын бетінен шаң немесе су сияқты барлық бөтен заттардан тазартыңыз.

- Қуат штепселін ажыратыңыз және құрғақ шүберекпен сүртіңіз.

- Осы талапты орындамау ток соғуына немесе өртке әкелуі мүмкін.

★ Қуат штепселін электр желісіне дұрыс бағытпен қосыңыз, сым розеткадан еденге қарай бағытталуы тиіс.

- Егер қуат штепселін электр желісіне кері бағытта қоссаңыз, кабель ішіндегі электр сымдары зақымдалуы және

Ережелерді сақтамау, ток соғуына немесе өртке әкелуі мүмкін.

☐ Қуат штепселін электр желісіне берік қосыңыз. Зақымдалған қуат штепселін, зақымдалған қуат сымын немесе босаған розетканы пайдаланбаңыз.

- Бұл ток соғуына немесе өртке әкелуі мүмкін.

Қорек көзіндегі электр сымын тартпаңыз немесе тым қатты бүкпеңіз.

Электр сымын бұрамаңыз немесе байламаңыз.

Электр сымын Металдан жасалған затқа ілмеңіз, қуат

сымына ауыр затты қоймаңыз, қуат сымын заттардың арасына салмаңыз немесе қуат сымын құрал артындағы бос орынға салмаңыз.

- Бұл ток соғуына немесе өртке әкелуі мүмкін.

Қуат штепселін суырғанда электр сымын тартпаңыз.

- Розеткадан штепсельді қостілді суыра отырып, штепсель қостілінен ұстаңыз.

- Осы талапты орындамау ток соғуына немесе өртке әкелуі мүмкін.

-  Қорек көзі электр сымының немесе штепсельдік қостілдің ақаулануы жағдайында тая арадағы сервистік орталыққа хабарласыңыз



ЕСКЕРТПЕ

ТОҚҚА ҚАТЫСТЫ САҚТАНДЫРУ БЕЛГІЛЕРІ



Құрал ұзақ уақыт бойы пайдаланбаса немесе күн

күркіреу/найзағай кезінде қуат штепселін суырыңыз.

- Осылай жасалмаған жағдайда ток соғуына немесе өртке әкелуі мүмкін.



ЕСКЕРТУ

ПАЙДАЛАНУҒА ҚАТЫСТЫ ҚАТАҢ ЕСКЕРТУ БЕЛГІЛЕРІ



★ Газ (мысалы, пропан газы, табиғи газ, т.б.) шығуы жағдайында, қуат штепселіне тиместен дереу желдетіңіз.

Құралға немесе қуат сымына тимеңіз.

- Желдету құрылғысын пайдаланбаңыз.

- Ұшқын жарылысқа немесе өртке әкелуі мүмкін.

Пайдалану кезінде құрал қызады. Плита ішіндегі қыздыру элементтеріне тиюден сақтану керек.

ӨРҚАШАН кездейсоқ күйікті болдырмау үшін, плитадан тамақты алғанда, арнайы плита қолғабын пайдаланыңыз.

ЕСКЕРТУ: Балалар тағамы мен сүтін баланы тамақтандыра алдында араластыру немесе шайқау керек. Бұдан өзге күйіп қалудан алыс болу үшін, олардың температурасын тексеру керек.

Егер қуат сымы зақымдалған болса, жарақаттанып қалмас үшін оны ауыстыру өндірушімен немесе білікті маманмен орындалуы керек (мысалы, қызмет көрсету орталығында).

Балалардың құралмен ойнамауын қадағалау қажет
ЕСКЕРТУ: Балаларға пісіру панелін өз бетімен қолдануына олардың нұсқауландырылуы және өздеріне төнетін қауіпті сезінген жағдайда ғана жол беріледі.

- ★ Атаулы құрылғы мүмкіндігі шектеулі адамдармен (соның ішінде, балалармен), сонымен қатар тәжірибесіз немесе білімсіз адамдармен қолданылуға арналмаған. Мұндай адамдардың артынан тәжірибелі қолданушылардың тиісті қадағалауымен жол беріледі.

ЕСКЕРТУ: Қолжетімді бөлшектер қатты қызуы мүмкін.
Балалар күйіп қалмауы үшін, оларды қадағалаңыз.

ЕСКЕРТУ: егер плитаның беті шытынаса, ток соғу мүмкіндігін болдырмау үшін құралды өшіріңіз. Шыны бетін ауыстырғанша, плитаны пайдаланбаңыз.

Пышақтар, шанышқылар, қасықтар және қақпақтар сияқты металл заттарды плита бетіне қоймау керек, өйткені олар қызып кетуі ықтимал.

ЕСКЕРТУ: ток соғу қаупін болдырмау үшін, шамды ауыстыру алдында құрал өшірілгенін тексеріңіз.

- ☐ Қуат көзі электр сымына ылғалды қолмен тимеңіз.
 - Бұл электр тогы соғуына әкелуі мүмкін.Жұмыс істеп жатқанында, қорек көзі электр сымын розеткадан тартпаңыз.
 - Қуат штепселін электр желісіне қайта қосу ұшқынды тудырып, ток соғуына немесе өртке әкелуі мүмкін.Бүкіл орама материалдарды балалар жетпейтін жерде сақтаңыз, өйткені орама материалдар балаларға қауіпті болуы мүмкін.
 - Егер бала пакетті басына кесе, бұл оның тұншығуына әкелуі мүмкін.
 - Осы талаптарды орындамау, ток соғуына, күйіктерге немесе жарақатқа әкелуі мүмкін.Бұл құралды ас әзірлеуден басқа мақсаттарда ешқашан пайдаланбаңыз.

- Осылай жасалмаған жағдайда өртке әкелуі мүмкін.
Пластиктен немесе қағаздан жасалған ыдыстарды ешқашан қыздырмаңыз және оларды плита функциясымен пайдаланбаңыз.

- Осылай жасалмаған жағдайда өртке әкелуі мүмкін.

Асты тым қатты қыздырмаңыз.

- Бұл өртке әкелуі мүмкін.

Тамақты журналдар немесе газет сияқты қағазға орап қыздырмаңыз.

- Бұл өртке әкелуі мүмкін.

Плита жанында жеңіл тұтанғыш аэрозольдарды немесе заттарды пайдаланбаңыз немесе қоймаңыз.

- Бұл өртке немесе жарылысқа әкелуі мүмкін.

Кофе, шай, ликер,су немесе карри, сорпа немесе бұға пісірілген ет сияқты тамақтарды қыздыру үшін төмен қуат параметрін пайдаланыңыз және қыздыру кезінде құрамдастарды міндетті түрде араластырыңыз.

-Жоғары қуат параметрін пайдаланып құрамдастардың ескертусіз қайнап төгілуін тудырып, ауыр күйіктерге әкелуі мүмкін.

-
- Кіретін, шығатын ойықтарға және тесіктерге саусақтарды, бөтен заттарды немесе істік және ине сияқты металлдан жасалған заттарды салмаңыз. Егер осы тесіктердің кез-келгеніне бөтен заттар салынса, қуат штепселін розеткадан суырып, өнім жабдықтаушысына немесе ең жақын қызмет көрсету орталығына хабарласыңыз.
- Осылай жасалмаған жағдайда ток соғуына немесе жарақатқа әкелуі мүмкін.

ЕШҚАШАН сұйықтықтың қайнап төгілуін болдырмас үшін ыдысты шегіне дейін толтырмаңыз және төменгі жағымен салыстырғанда жоғарғы жағы кеңірек ыдысты таңдамаңыз. Мойындары тар бөтелкелерді де тым қатты қыздырған жағдайда олар жарылуы мүмкін.

ЕШҚАШАН емізгісі орнатылған күйде сәбидің бөтелкесін қыздырмаңыз, өйткені тым қатты қыздырса бөтелке жарылуы мүмкін.

Қуат кабелін немесе штепселін суға салмаңыз және қуат кабелін қызған беттерден алшақ ұстаңыз.

Қуат кабелі немесе штепселі зақымдалған болса, бұл

құралды пайдаланбаңыз.

ЕСКЕРТУ: сұйықтықтарды және басқа тамақтарды ауа кірмейтін ыдыстарда қыздыруға болмайды, өйткені олар жарылуы мүмкін.

- ☒ Құралды өз бетіңізден жөндеуге, бөлшектеуге немесе өзгертуге әрекет жасамаңыз.
 - Стандартты сақтандырғыштан басқа ешбір сақтандырғышты (мысалы, мыс, болат сым, т.б.) пайдаланбаңыз.
 - Құралды жөндеу немесе қайта орнату керек болғанда, ең жақын қызмет көрсету орталығына хабарласыңыз.
 - Осылай жасалмаған жағдайда ток соғуына, өртке, өнімге қатысты қиындықтарға немесе жарақатқа әкелуі мүмкін.

- ☒ Егер құралға су сияқты бөтен зат кірсе, қуат штепселін суырыңыз және ең жақын қызмет көрсету орталығына хабарласыңыз.
 - Осылай жасалмаған жағдайда ток соғуына немесе өртке әкелуі мүмкін.

- ☒ Егер құралға су төгілсе, ең жақсын қызмет көрсету орталығына хабарласыңыз.
 - Осылай жасалмаған жағдайда ток соғуына немесе өртке әкелуі мүмкін.
- Егер құралдан әдеттен тыс шу, күйіктің иісі немесе түтін шықса, қуат штепселін дереу суырып, ең жақын қызмет көрсету орталығына хабарласыңыз.
- Осылай жасалмаған жағдайда ток соғуына немесе өртке әкелуі мүмкін.



ЕСКЕРТМЕ

ПАЙДАЛАНУҒА ҚАТЫСТЫ САҚТАНДЫРУ БЕЛГІЛЕРІ

- ★ Сақ болыңыз, себебі сусындар немесе ас қыздырылған соң өте ыстық болуы мүмкін.
 - Әсіресе баланы тамақтандырғанда, оның жеткілікті суығанын тексеріңіз.
- Су немесе басқа сусындар сияқты сұйықтықтарды қыздырғанда абайлаңыз.
- Мойны тар тайғанақ ыдысты пайдаланбаңыз.
 - Осылай жасалмаған жағдайда құрамдастардың кенет төгілуіне және күйіктерге әкелуі мүмкін.

Тамақты немесе оның кез келген бөлігін пісіру кезінде немесе қызған соң бірден ұстамаңыз.

- Пісіру қолғабын пайдаланыңыз, себебі өте қатты ыстық болуы мүмкін және сіздің күйіп қалуыңыз ықтимал.
- Беті сынғанда, құралдың қуат қосқышын өшіріңіз.
- Осылай жасалмаған жағдайда ток соғуына әкелуі мүмкін.

-
- ★ Тамақтың шағын мөлшерлерін пісіру немесе қыздыру азырақ уақыт алады.
Егер қалыпты уақыт ішінде пайдаланса, олар тым қызып және күйіп кетуі мүмкін.
Балалардың құралмен ойнамауын қадағалау керек.
Ашу алдында қақпақтан төгілген нәрсені кетіру керек және қақпақты жабу алдында плита бетін суыту керек (тек қақпағы бар үлгіде).

-
- ☐ Құралдың үстіне тұрмаңыз немесе құралға заттарды (мысалы, кір, плита қақпағы, жанған шамдар, тұтандырған сигареттер, тамақтар, химикаттар, металлдан жасалған заттар, т.б.) қоймаңыз.
 - Бұл ток соғуына, өртке, өнімге байланысты қиындықтарға немесе жарақатқа әкелуі мүмкін.Құралды ылғалды қолдармен ұстамаңыз.
 - Ток соғуы мүмкін.Құрал бетіне инсектицид сияқты ұшқыр материалды сеппеңіз.
 - Адамдарға зиянды болуымен қоса, ол ток соғуына, өртке немесе өнімге байланысты қиындықтарға әкелуі мүмкін.Құралды шұңғылша немесе шыны зат сияқты сынғыш заттың үстіне қоймаңыз.
 - Бұл шұңғылшаны немесе шыны затты зақымдауы мүмкін.Құралдан енді алынған тамақтан орамды алғанда абайлаңыз.
 - Тамақ ыстық болса, орамды алғанда ыстық бу шығып, күйіп қалуыңыз мүмкін.Құралды қуат сымынан тартып ажыратпаңыз, әрқашан штепсельді берік ұстаңыз және розеткадан түзу суырыңыз.
 - Сымның зақымдалуы қысқа тұйықталуға, өртке және/немесе ток соғуына әкелуі мүмкін

Құралдар сыртқы таймер немесе бөлек қашықтан басқару жүйесінің көмегімен басқаруға арналмаған.

Плита элементтеріне ұзақ қарамаңыз (тек галогендік шам орнатылған үлгіде).

Пайдаланудан кейін плита элементін басқару элементін пайдаланып өшіріңіз, кастрөл датчигіне сенбеңіз (тек кастрөл датчигі орнатылған үлгіде).



ЕСКЕРТУ

ТАЗАЛАУҒА ҚАТЫСТЫ ҚАТАҢ ЕСКЕРТУ

- ☐ Құралды тікелей суды шашу арқылы тазаламаңыз. Құралды тазалау үшін бензинді, еріткішті немесе спиртті пайдаланбаңыз.
 - Бұл түссізденуге, деформацияға, зақымдануға, ток соғуына немесе өртке әкелуі мүмкін.
- Тазалау немесе техникалық қызмет көрсету алдында құралдың штепселін розеткадан суырыңыз.
 - Осылай жасалмаған жағдайда ток соғуына немесе өртке әкелуі мүмкін.
- Қауіпсіздік үшін жоғары қысымды су тазалағыштарын немесе бу ағынымен тазалағыштарды пайдаланбаңыз.



ЕСКЕРТУ

ТАЗАЛАУҒА ҚАТЫСТЫ САҚТАНДЫРУ БЕЛГІЛЕРІ

- ★ Плитаны тұрақты түрде тазалау керек және кез келген тамақ қалдықтарын кетіру керек. Плитаны таза күйде ұстамау беттің тозуына әкеледі, бұл құралдың қызмет көрсету мерзіміне кері әсер етуі және қауіпті жағдайға әкелуі мүмкін.
- ☐ Құралды тазалау кезінде (сыртын/ішін) өзіңізді жарақаттап алмаңыз.
 - Құралдың үшкір жиектерінде өзіңізді жарақаттап алуыңыз мүмкін.
- Құралды бу тазалағышымен тазаламаңыз.
 - Бұл тот басуға әкелуі мүмкін.

ЖОЮ ТУРАЛЫ НҰСҚАУЛАР



ЕСКЕРТУ

Орам материалын жою

Құралды орау үшін пайдаланылған бүкіл материалдарды толығымен қайта өңдеуге болады. Парақ және қатты көбікті бөліктер тиісінше белгіленген. Орам материалдарын және ескі құралдарды қауіпсіздікті және қоршаған ортаны ескере отырып жойыңыз.



ЕСКЕРТУ

Ескі құралды дұрыс жою

ЕСКЕРТУ: ескі құралды жою алдында қауіп көзі болмауы үшін оның жұмыс істемейтінін тексеріңіз.

Мұны істеу үшін білікті маман құралды қуат көзінен ажыратуы және қуат сымын алуы керек.

Құралды тұрмыстық қоқысқа қосуға болмайды.

Жинау күндері және қоғамдық қабылдау жою орындары туралы ақпаратты жергілікті қабылдау бөлімінде немесе кеңесінде алуға болады.



АТАЛҒАН ӨНІМДІ ДҰРЫС ПАЙДАЛАНУ (ЭЛЕКТР ҚУАТЫН ШЫҒЫНДАУ ЖӘНЕ ЭЛЕКТРОНДЫҚ ЖАБДЫҚ)

(Жеке қоқыс жинайтын жүйесі бар елдерге қатысты)

Өнімдегі, аксессуардағы немесе нұсқаулықтағы бұл таңбалау өнімді және оның электрондық аксессуарларын (мысалы, қуат беру құрылғысын, құлаққаптың, USB кабелін), олардың қызмет ету мерзімі өткен соң, үйде басқа мақсатта пайдалануға болмайтындығын білдіреді. Қалдықтардың бақыланбайтын пайдаланылуынан қоршаған ортаға немесе адам денсаулығына зиян келтірудің алдын алу үшін бұл заттарды басқа қалдық түрлерінен бөлек алып қойыңыз және оларды материалдық ресурстарды екінші рет пайдалану үшін қолданыңыз.

Үйде пайдаланушылар экологиялық қауіпсіз түрде қайта өңдеу үшін осы өнімді қай жерден және қалай алуға болатынын анықтау мақсатында, осы өнімді сатып алған жердегі ретейлермен немесе оның жергілікті кеңсесімен хабарласуы тиіс.

Іскерлік пайдаланушылар сату-сатып алу шартының талаптары мен ережелерін тексеру үшін өзінің жабдықтаушысымен хабарласуы тиіс. Осы өнім және оның электрондық аксессуарлары жойылатын басқа пайдаланған қаптамалармен араласып кетпеуі тиіс.

МАЗМҰНЫ

ПЛИТАНЫ ОРНАТУ

16

- 16 Орнатушыға арналған қауіпсіздік техникасы туралы нұсқаулар
- 19 Қуат көзіне қосу
- Сөреге орнату

БӨЛШЕКТЕРІ МЕН СИПАТТАРЫ

21

- 21 Пісіру аймақтары
- 21 Басқару тақтасы
- 22 Құрамдастар
- 22 Индукциялық қыздыру
- 23 Құралдың негізгі сипаттамалары
- 24 Қауіпсіз өшіру
- 25 Қалдықты жылу индикаторы
- 25 Температуралық датчик
- 26 Бастапқы тазалау

БАСТАУ АЛДЫНДА

26

ПЛИТАНЫ ПАЙДАЛАНУ

26

- 26 Индукциялық пісіру аймақтарына арналған асхана ыдысы
- 27 Жарамдылықты тексеру
- 27 кастрөлдің өлшемі
- 27 Жұмыс істеуі барысындағы шығатын шулар
- 28 Жарамды асхана ыдысы
- 29 Сенсорлық басқару датчиктерін пайдалану
- 29 Құралды ҚОСУ
- 29 Пісіру аймағын және қыздыру параметрін таңдау
- 30 Құралды ӨШІРУ
- 30 Пісіру аймағын ӨШІРУ
- 30 Балалар қауіпсіздігінің құлпын пайдалану
- 31 ТАЙМЕР
- 33 Қуатты күшейтуді басқару
- 33 Қуатты басқару
- 34 Белгілі бір тамақтарды пісіру үшін ұсынылған параметрлер

ТАЗАЛАУ ЖӘНЕ КҮТУ

35

- 35 ПЛИТА
- 36 ПЛИТАНЫҢ жақтауы (опция)
- 36 Құралды зақымдап алмау үшін

КЕПІЛДІК ЖӘНЕ ҚЫЗМЕТ КӨРСЕТУ

38

- 38 ЖҚС және ақаулықтарды жою
- 40 ҚЫЗМЕТ КӨРСЕТУ

ТЕХНИКАЛЫҚ ДЕРЕКТЕР

41

- 41 Техникалық деректер
- 41 Пісіру аймақтары

ПЛИТАНЫ ОРНАТУ

 **Жаңа құралды білікті қызметкер орнатуы және жерге қосуы керек.**

ЕСКЕРТУ

Осы нұсқаулықты орындаңыз. Кепілдік қате орнату салдарынан туындауы мүмкін ешбір зақымды қамтымайды. Техникалық деректер осы нұсқаулықтың соңында берілген.

ОРНАТУШЫҒА АРНАЛҒАН ҚАУІПСІЗДІК ТЕХНИКАСЫ БОЙЫНША НҰСҚАУЛАР

- Құрылғы құралды ашу ең кемінде 3мм, барлық істіктерде қуат көзінен ажыратуға мүмкіндік беретін электр орнатымында қамтамасыз етілуі тиіс. Қолайлы оқшаулау құрылғылары желіні қорғайтын, сақтандырғыштарды (бұранда тәрізді сақтандырғыштарды ұстағыштан алу керек), жерге тұйықтау ысырмаларын және контактілерді қамтиды.
- Өртке қарсы қорғанысқа қатысты бұл құрал EN 60335-2-6 стандартының талаптарына сай келеді. Бұл құрал түрін биік шкафпен немесе бір бүйірінде қабырға болып орнату керек.
- Плита астына ысырмаларды орнатпау керек.
- Орнату соққыдан қорғанысты қамтамасыз етуі керек.
- Құрал орнатылған асхана жиһазы DIN 68930 талаптарына сай болуы керек.
- Ылғалдылықтан қорғау үшін бүкіл кесілген беттерді дұрыс герметикпен жабу керек.
- Кафель төселген беттерде плита орналасқан аймақтағы қосылған жерлерді құрылыс ерітіндісімен толық толтыру керек.
- Табиғи, жасанды таста немесе керамикалық жабындарда, серіппелерді қолайлы жасанды резинамен немесе аралас жабыстырғышпен орнында бекіту керек.

- Тығыздағыш жұмыс бетіне ешбір саңылауларсыз дұрыс отырғызылғанын тексеріңіз. Қосымша силикон тығыздағышын қолданбау керек; бұл қызмет құралға көрсету барысында алуды қиындататын болады.
- Шығарып алу барысында плитаны астынан басып шығару керек.
- Плитаның астына тақтайды орнату қажет.
- Жұмыс беті мен оның астындағы құрал алдыңы жағы арасындағы желдету саңылауын жабуға болмайды.

ҚУАТ КӨЗІНЕ ҚОСУ

Қосу алдында құралдың номиналды кернеудің, яғни, көрсеткіштер тақтасында көрсетілген кернеу, қол жетімді кернеуге сай екендігін тексеріңіз. Көрсеткіштер тақтасы плитаның төменгі корпусында орналасқан.



Тізбекке сымдарды қосу алдында тізбекке берілетін қуатты өшіріңіз.

Қыздыру элементінің кернеуі — айнымалы ток, 230В~. Сондай-ақ, бұр құрал 220В~ немесе 240В~ айнымалы ток желілерінде тамаша жұмыс істейді. Плитаны қуат көзіне құралды кемінде 3мм жанасу саңылауы енуімен, барлық істіктерде қуат көзінен ажыратуға мүмкіндік беретін құрылғыны, мысалы, автоматты желіні сақтандырғыш, жерге ағу ысырмалары немесе сақтандырғыш, пайдаланып қосылуы тиіс.



Кабельдік қосуды ережелерге сай орындау қажет және бұрандаларды берік бұрау керек.



Плита қуат көзіне қосылғаннан кейін, қолайлы асхана құралының көмегімен әрқайсысын кезекпен қысқа уақытқа ең үлкен параметрмен қосу арқылы бүкіл пісіру аймақтары пайдалануға дайын екенін тексеріңіз.



Плитаға бірінші рет қуат берілгенде, бүкіл дисплейлер жанады және баланың қауіпсіздік құлпы белсендіріледі.

⚠ ЕСКЕРТУ Үйдің ішіндегі қосылымының және құралдың (қосылым схемалары) фазасына және бейтарап орналастырылуына назар аударыңыз (сәйкестік); әйтпесе, компоненттер зақымдалуы мүмкін.

Кепілдік қате орнатудан болатын зақымды қамтымайды.

⚠ ЕСКЕРТУ Егер Электрмен қамтамасыз ететін сым зақымдалса, оны өндірушіден немесе қызмет көрсету агентінен алуға болатын арнайы сыммен немесе жинақпен ауыстыру керек.

• 1N~

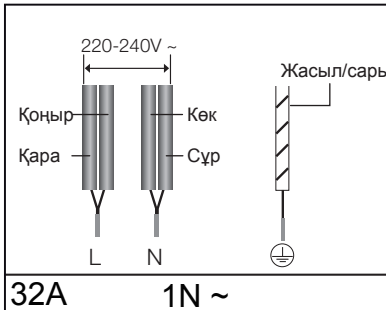

• 2N~: қосу алдында 2 фазалық сымдарды (L1 және L2) ажыратыңыз.

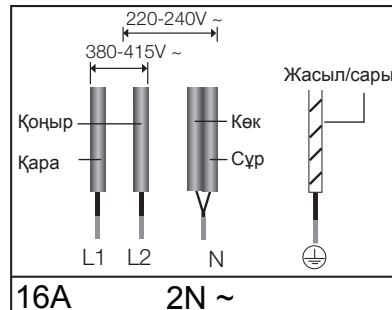

2x1N~: Сымдарды жалғар алдында бір-бірінен ажыратыңыз.

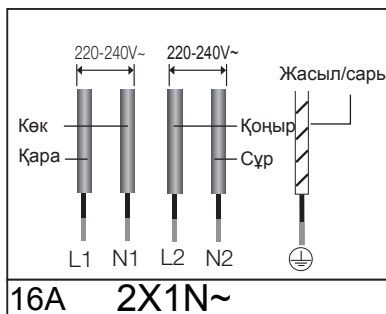

⚠ ЕСКЕРТУ Қуат көзін дұрыс қосу үшін сым ұшындағы бекітілген сымдар диаграммасын қараңыз.

СӨРЕГЕ ОРНАТУ

Орнату алдында құралдың көрсеткіш тақтасындағы сериялық нөмірді жазып алыңыз. Бұл нөмір қызмет көрсету сұраулары жағдайында қажет болады және орнатудан кейін оны көру мүмкін болмайды, өйткені ол құралдың астыңғы жағындағы түпнұсқа көрсеткіштер тақтасында орналасқан.

Ең аз бос орын және аралық талаптарына ерекше көңіл бөліңіз.

Плитаны кронштейндерге орнату алдында кронштейндерді қамтамасыз етілген бұрандалармен екі жақта бекітіңіз.

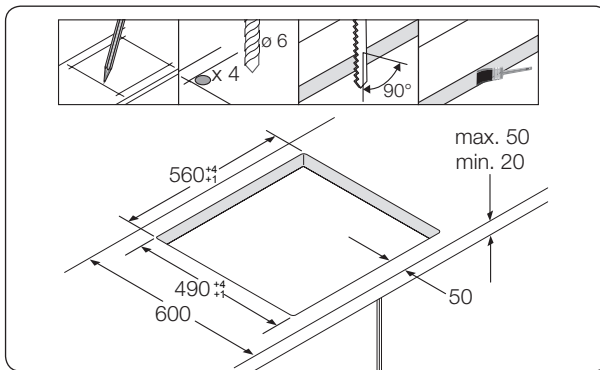
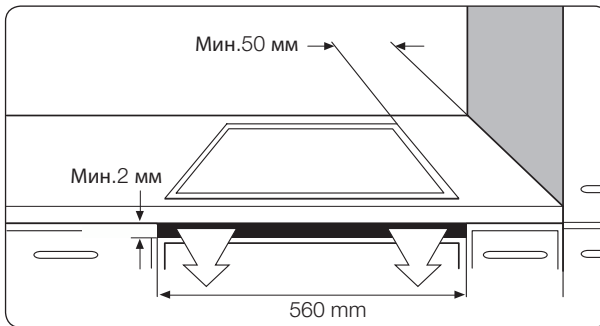

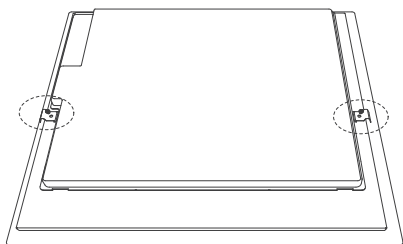

Екі кронштейнді орнатыңыз

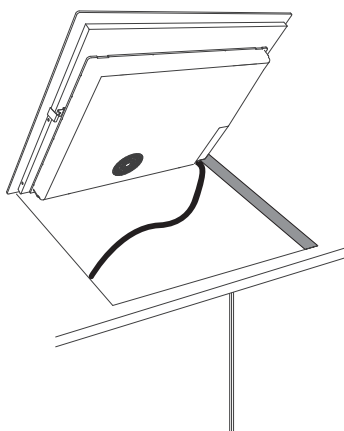
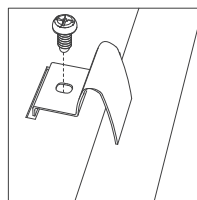

Тесікке салыңыз

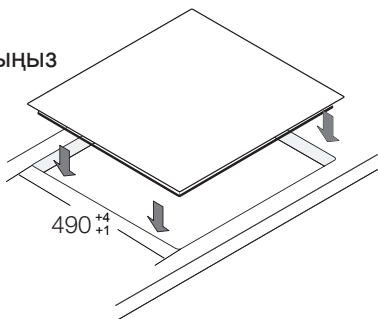

20_ПЛИТАНЫ ОРНАТУ

БӨЛІКТЕРІ ЖӘНЕ СИПАТТАМАЛАРЫ

АС ӨЗІРЛЕУ АЙМАҚТАРЫ

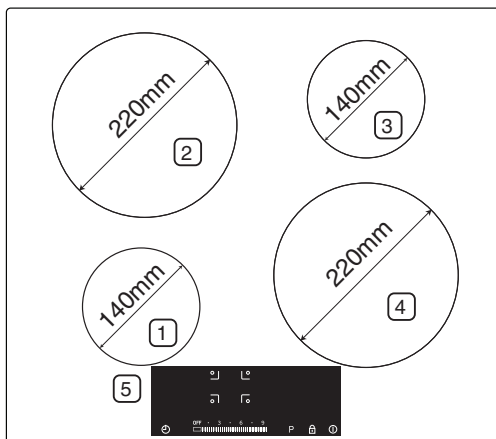

1. 1250Вт индукциялық пісіру аймағы, 1500Вт қуатты күшейтуі бар
2. 2350Вт индукциялық пісіру аймағы, 2600Вт қуатты күшейтуі бар
3. 1250Вт индукциялық пісіру аймағы, 1500Вт қуатты күшейтуі бар
4. 2350Вт индукциялық пісіру аймағы, 2600Вт қуатты күшейтуі бар
5. Басқару тақтасы

БАСҚАРУ ТАҚТАСЫ

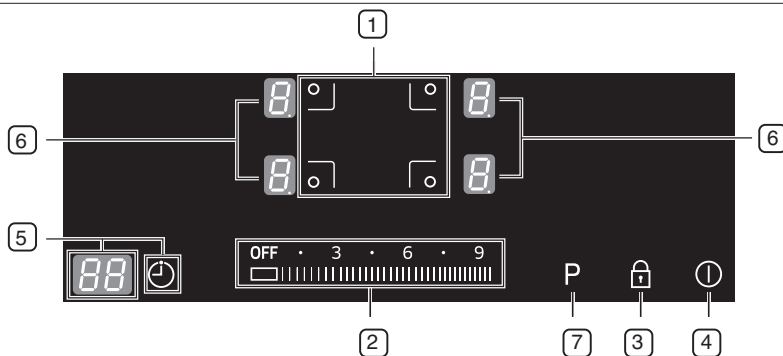

1. Пісіру аймағының таңдағыштары
2. Қызу/таймер параметрлерін таңдағыштары
3. Бұғаттауды басқару датчигі
4. Қосу/өшіруді басқару датчигі
5. Таймерді басқару датчигі және дисплей
6. Қызу параметрлерінің және қалдықты жылудың көрсеткіштері
7. Күшейткіш датчигі

КОМПОНЕНТТЕР

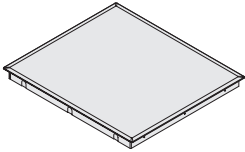

Индукциялық плита

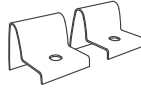

Орнату кронштейндері



Бұрандалар





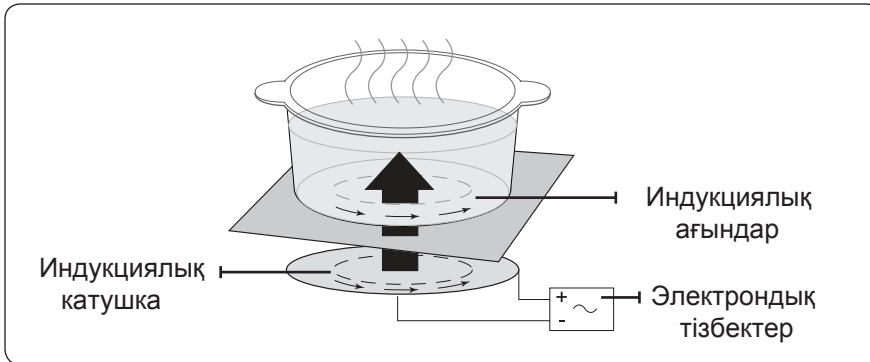



ИНДУКЦИЯЛЫҚ ҚЫЗДЫРУ

• **Индукциялық қыздырудың принципі:** асхана ыдысын пісіру аймағына қойғанда және оны қосқанда, индукциялық плитадағы электрондық тізбектер асхана ыдысының төменгі жағында «индукциялық ағындарды» тудырады, бұл асхана ыдысының температурасын бірден көтереді.



• **Пісіру және қуыру барысындағы үлкен жылдамдық:** шыны емес, Кастрөлдің өзі қыздырылатындықтан, тиімділік басқа жүйелермен салыстырғанда көбірек болады, өйткені қызу жоғалмайды. Сіңірілген қуаттың көп бөлігі қызуға түрлендіріледі.

СІЗДІҢ ҚҰРАЛЫҢЫЗДЫҢ НЕГІЗГІ СИПАТТАМАЛАРЫ

- Керамикалық шыныдан жасалған пісіру беті: құралдың пісіру беті керамикалық шыныдан жасалған және оның пісіру аймақтары жылдам реакцияға ие.
- Сенсорлық басқару датчиктері: құрал сенсорлық басқару датчиктері көмегімен басқарылады.
- Оңай тазалау: керамикалық шыныдан жасалған пісіру бетінің және басқару датчиктерінің артықшылығы — олардың тазалаудағы қол жетімділігі. Тегіс, жалпақ бетті тазалау оңай.
- Қосу/өшіру датчигі: «On/Off» (Қосу/өшіру) басқару датчигі құралға бөлек қуат қосқышын қамтамасыз етеді. Бұл датчикке тию қуат көзін қосады немесе толығымен өшіреді.
- Басқару және функция көрсеткіштері: сандық дисплейлер және көрсеткіш шамдар параметрлер және белсендірілген функциялар, сонымен бірге, әр түрлі пісіру аймақтарында қалдықты қызудың болуы туралы ақпаратты қамтамасыз етеді.
- Қауіпсіз өшіру: қауіпсіз өшіру параметрі өзгертілмеген болса, біраз уақыттан кейін пісіру аймақтарының автоматты түрде өшуін қамтамасыз етеді.
- Қалдықты қызу көрсеткіші: пісіру аймағы күйіп қалу қаупі бар болған кезде, қалдықты қызу белгішесі көрсетіледі.
- Қуатты күшейту : бұл функцияны кастрюля құрамын ең үлкен қуат деңгейінен «» тезірек қыздыру үшін пайдаланыңыз. (Дисплей «» жазуын көрсетеді.)
- Касрәлді автоматты түрде анықтау: әрбір пісіру аймағында Касрәлді автоматты түрде анықтау жүйесі бар, бұл жүйе пісіру аймағынан диаметрі азғантай кішірек Касрәлді тануға бапталған. Касрәлді әрқашан әрбір пісіру аймағының ортасына қою керек. Әрі қолайлы асхана ыдысын пайдалану керек.
- Сандық дисплейлер: дисплей өрістері пісіру аймақтарына тағайындалады. Олар келесі ақпаратты көрсетеді:
 -  : құрал қосылды,
 -  - ,  : таңдалған қыздыру параметрлері,
 -  : қалдықты қызу,
 -  : балалар құлпы белсендірілген;

- **E3 E4**: ақаулық туралы ақпарат, плита тым қызып кеткенде дұрыс жұмыс істемеуіне орай. (мысалы: бос асхана ыдысымен пайдалану)
- **E4**: ақаулық туралы ақпарат, асхана ыдысы жарамайды немесе тым шағын не болмаса пісіру аймағына ешбір асхана ыдысы қойылмаған.

ҚАУІПСІЗ ӨШІРУ

Егер ұзақ уақыттан кейін келесі пісіру аймақтарының біреуі өшірілмесе немесе қыздыру параметрі реттелмесе, нақ осы пісіру аймағы өздігінен автоматты түрде өшіріледі.

Қандай да қалдықты жылу нақты пісіру аймағына сәйкес сандық дисплейде **E4** («ыстық») жазуымен көрсетіледі. Пісіру аймақтары өздерін келесі жағдайларда өшіреді.

Қыздыру параметрі	Өшіру
1-3	8 сағаттан кейін
4-6	4 сағаттан кейін
7-9	2 сағаттан кейін

- Егер плита дұрыс емес жұмыс істеуге байланысты тым қызып кетсе, **E3 E4** жазуы көрсетіледі. Осылай плита өшіріледі.
- Егер асхана ыдысы жарамайтын немесе тым шағын болса я болмаса пісіру аймағына ешбір асхана ыдысы қойылмаса, **E4** көрсетіледі. 1 минуттан кейін сәйкес пісіру аймағы өшеді.
- Көрсетілген уақыт өтпей тұрып бір немесе одан көп пісіру аймағы өшсе, «Ақаулықтарды жою» бөлімін қараңыз.
- Егер кіріс болмаса, ол 1 минуттан кейін өшеді.

Пісіру аймағының өздігінен өшуінің басқа да мүмкін себептері

Барлық пісіру аймақтары, оларға қайнаған сұйықтық төгілген жағдайда және басқару тақтасына түскен кезде өздігінен бірден өшеді.

Сондай-ақ, автоматты өшіру басқару тақтасына аздап ылғалды шүберекті қойсаңыз белсендіріледі. Осы жағдайлардың екеуінде де, құралды сұйықтықты кетіруден немесе шүберекті алудан кейін негізгі **On/Off (Қосу/өшіру)** ① басқару датчигін пайдаланып қайтадан қосу керек.

ҚАЛДЫҚТЫ ҚЫЗУ КӨРСЕТКІШІ

Жекелеген пісіру аймағы немесе плита өшірілгенде, қалдықты қызудың болуы тиісті пісіру аймағының дисплейінде **H** («ыстық») көмегімен көрсетіледі. Пісіру аймағы өшірілгеннен кейін де қалдықты қызу көрсеткіші пісіру аймағы салқындағаннан кейін кетпейді.

Қалдықты қызуды тамақты еріту немесе жылы сақтау үшін пайдалануға болады.



Қалдықты қызу көрсеткіші жанып тұрғанда, күйіп қалу қаупі бар.



Егер қуат үзілсе, **H** таңбасы өшеді және қалдықты қызу туралы ақпарат енді қол жетімді болмайды. Дегенмен, әлі де күйіп қалу қаупі бар. Плита жанында болғанда әрқашан сақ болуы арқылы болдырмауға болады.

ТЕМПЕРАТУРАНЫ АНЫҚТАУ

Егер қандай да бір себеппен пісіру аймақтарының кез келгеніндегі температура қауіпсіз деңгейінен асып кетсе пісіру аймағы төменірек қуат деңгейіне автоматты түрде көшеді.

Плитамен қолдануды бітірген соң салқындату желдеткіші 1 минут бойы жұмыс істейді.

БАСТАМАС БҰРЫН

БАСТАПҚЫ ТАЗАЛАУ

Керамикалық шыныдан жасалған бетті аздап ылғалды шүберекпен және керамикалық пісіру бетін шыны тазалағышымен сүртіңіз.



Ащы немесе қайрағыш тазалағыштарды пайдаланбаңыз. Плитаның беті зақымдалуы мүмкін.

ПЛИТАНЫ ҚОЛДАНУ

ИНДУКЦИЯЛЫҚ ПІСІРУ АЙМАҚТАРЫНА АРНАЛҒАН АСХАНА ЫДЫСЫ

Индукциялық плитаны тек пісіру аймақтарының біреуіне магнит негізіндегі асхана ыдысы қойылған кезде ғана қосуға болады. Келесі жарамды асхана ыдыстарын пайдалануға болады.

Асхана ыдысының материалы

Асхана ыдысының материалы	Жарамды
Болат, эмальмен жалатылған болат	Иә
Шойын	Иә
Тот басуға төзімді болат	Өндіруші тиісті белгісін қойған болса
Алюминий, мыс, жез	Жоқ
Шыны, керамика, фарфор	Жоқ



Индукциялық плитаға арналған асхана ыдыстарына өндіруші жарамды деген белгіні қояды.



Белгілі бір асхана ыдыстары индукциялық пісіру аймақтарында пайдаланғанда шу шығарады. Бұл шу құралдағы ақаулық емес және оның жұмысына ешбір әсер етпейді.

ЖАРАМДЫЛЫҚТЫ ТЕКСЕРУ

Асхана ыдысы оның астында магнит жабыны бар болса және оған өндірушісінің жарамды деген таңбасы қойылған болса, ол индукциялық пісіру үшін жарамды.

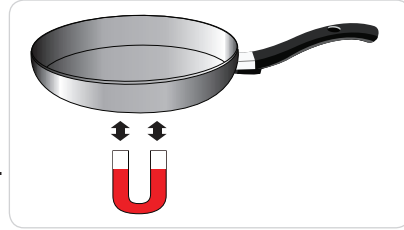

КАСТРӨЛДІҢ ӨЛШЕМДЕРІ

Индукциялық пісіру аймақтары белгілі бір шекке дейін асхана ыдысының төменгі жағының өлшеміне автоматты түрде бейімделеді. Дегенмен, асхана ыдысының төменгі жағының магниттік бөлігінде пісіру аймағының өлшеміне байланысты ең аз диаметр болуы керек.

Пісіру аймақтарының диаметрі	Асхана ыдысының төменгі жағының ең аз диаметрі
220мм	140мм
140мм	120мм

ЖҰМЫС ІСТЕУ БАРЫСЫНДАҒЫ ШУЛАР

Мыналарды естісеңіз.

- Шытынау дыбысы: асхана ыдысы әр түрлі материалдардан жасалған.
- Ысқыру: сіз екіден астам пісіру аймағын және әр түрлі материалдардан жасалған асхана ыдысын пайдаланып жатырсыз.
- Ызылдау: жоғары қуат деңгейлерін пайдаланып жатырсыз.
- Шертілдеу: электр қаутының өшірілуі орын алды.
- Ышылдау, зыңылдау: желдеткіш жұмыс істеп тұр.

Шу қалыпты болып табылады және ешбір ақаулықтарды білдірмейді.

ЖАРАМДЫ АСХАНА ҮЙДІСЫН ПАЙДАЛАНАУ

Анағұрлым жақсы Кастрөлдер сәйкесінше нәтижелерді береді.

- Жақсы кастрөлдерді түбінен ажыратуға болады. Түбі мүмкіндігінше қалың және жалпақ болуы тиіс.
- Жаңа кастрөлдерді сатып алғанда, түбінің диаметріне ерекше көңіл аударыңыз. Өндірушілер жиі тек жоғарғы жиектің диаметрін көрсетеді.
- Тегіс емес жиектері немесе қабыршақтары бар, түптері зақымдалған кастрөлдерді пайдаланбаңыз. Бұл кастрөл плитаның беті бойымен сыр,анайтын болса, оның бетінен кетпейтін сызат қалдыруы мүмкін.
- Суық температурада кастрөлдің түптері әдетте сәл ғана ішкі жағына бүгіледі (ойыс). Олар ешбір жағдайда сыртына қарай иілмеуі (дөңес) тиіс.
- Егер кастрөлдің арнайы түрін пайдаланғыңыз келсе, мысалы, қысымды пісіргішті, қайнату кәстрөлін немесе дөңес түбі бар бақырашты, өндіруші нұсқауларын орындаңыз.

Қуатты үнемдеу туралы кеңестер

 Құнды қуатты келесі нұсқауларды орындау арқылы үнемдеуге болады.

- Өрқашан кастрөлдерді пісіру аймағын қоспай тұрып қойыңыз.



Дұрыс

- Лас пісіру аймақтары және кастрөл түптері қуатты тұтынуды арттырады.

- Мүмкіндік болса, кастрөлдердің қақпақтарын толығымен жабық толатындай, тығыз жабыңыз.

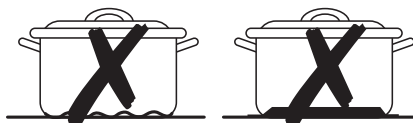

Қате

- Тамақтарды жылы сақтау немесе еріту үшін қалдықты қызуды пайдалану үшін пісіру уақыты аяқталмай тұрып пісіру аймақтарын өшіріңіз.

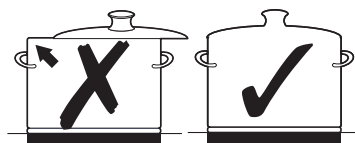

СЕНСОРЛЫҚ БАСҚАРУ ДАТЧИКТЕРІН ПАЙДАЛАНУ



Сенсорлық басқару датчиктерін пайдалану үшін қажет тақтаға саусақ ұшымен тиісті дисплейлер жанғанша немесе өшкенше я болмаса қажет функция белсендірілгенше басып тұрыңыз. Құралды пайдаланғанда, тек бір датчик тақтасына тиіңіз. Егер саусағыңыз тақтада тым көлденең орналасса, жанындағы датчик те белсендірілуі мүмкін.

ҚҰРАЛДЫ ҚОСУ

1. **ON/OFF (ҚОСУ/ӨШІРУ)**  датчигіне шамамен 1 секунд бойы басып тұрыңыз.

2. Сандық дисплей  таңбасын көрсетеді



 **ON/OFF (ҚОСУ/ӨШІРУДІ)**  басқару датчигі құралды қосу үшін белсендірілгеннен кейін қыздыру параметрін шамамен 1 минут ішінде таңдау керек. Әйтпесе, құрал қауіпсіздік себебінен өздігінен өшіріледі.

Пісіру аймағын және қыздыру параметрін таңдау

1. Пісіру аймағын таңдау үшін сәйкес пісіру аймағының пернесін басыңыз.

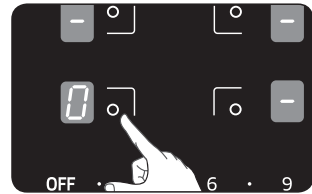

2. Қуат деңгейін орнату және реттеу үшін Қыздыру параметрін таңдағыштарды басыңыз.

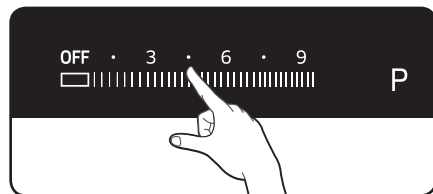

- Егер біреуден көп сырғыту сенсорлы пернесі 10 секундтан ұзағырақ басылса, дыбыстық сигнал естіледі және құрылғы өшеді. Қалпына келтіру үшін **Қосу/Өшіру** ① басқару сенсорын түртіңіз.

Құралды ӨШІРУ

Құралды толығымен өшіру үшін **ON/OFF (ҚОСУ/ӨШІРУДІ) басқару** ① датчигін пайдаланыңыз.

ON/OFF (ҚОСУ/ӨШІРУДІ) басқару ① датчигіне шамамен 1 секунд бойы басыңыз.

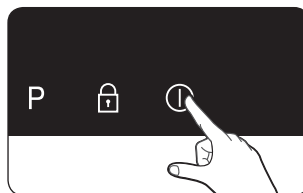

- Бір пісіру аймағын немесе бүкіл пісіру бетін өшіргеннен кейін сәйкес пісіру аймақтарының сандық дисплейлерінде қалдықты қызудың болуы **H** («ыстық») түрінде көрсетіледі.

Пісіру аймағын ӨШІРУ

Әзірлеу аймағын өшіру үшін басқару тақтасында «**OFF**» пәрменін пайдалана отырып параметрді **H** мәніне қайтарыңыз.

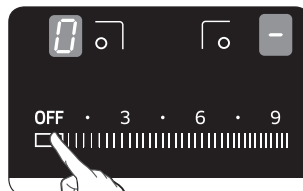

Балалар қауіпсіздігі құлпын пайдалану

Пісіру аймағын кездейсоқ қосудан және пісіру бетін белсендіруден қорғау үшін балалар қауіпсіздігі құлпын пайдалануға болады.

Сондай-ақ, басқару тақтасын, **ON/OFF (ҚОСУ/ӨШІРУДІ) басқару** ① датчигін қоспағанда, параметрлерді, мысалы, тақтаны шүберекпен сүрту арқылы, кездейсоқ өзгертуден қорғау үшін құлыптауға болады.

Балалар қауіпсіздігі құлпын ҚОСУ/ӨШІРУ

1. **ҚҰЛЫПТЫ басқару**  датчигіне шамамен 3 секунд бойы басыңыз.

Растау ретінде дыбыстық сигнал шығады.



2. Кез келген басқару датчигін басыңыз.

 дисплейлерде шығып, балалар қауіпсіздігі құлпы белсендірілгенін көрсетеді.

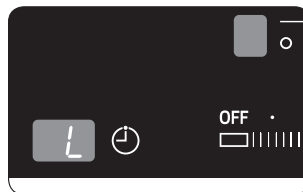

3. Балалар қауіпсіздігі құлпын өшіру үшін қайтадан **ҚҰЛЫПТЫ** басқару  датчигін 3 секунд бойы басыңыз.

Растау ретінде дыбыстық сигнал шығады.

ТАЙМЕР

Таймерді пайдаланудың екі жолы бар:

Таймерді қауіпсіздік үшін өшіру ретінде пайдалану:

Егер пісіру аймағы үшін белгілі бір уақыт орнатылған болса, пісіру аймағы осы уақыт аралығы өткеннен кейін өздігінен өшіріледі. Бұл функцияны бір уақытта бірнеше пісіру аймағында пайдалануға болады.

Таймерді кері санау үшін пайдалану:

Пісіру аймағы қосылған болса, кері санау таймерін пайдалану мүмкін емес.

Қауіпсіз өшіруді орнату

Қауіпсіз өшіруді қолдану үшін пісіру аймағы(тары) қосылуы тиіс.

1. Қыздыру аймағын таңдау басқару тетігін түртіп тұрып

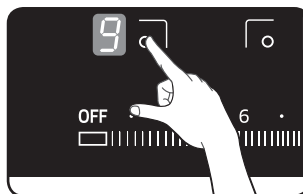

2.Сенсорды түртіңіз, таймер дисплейінде «10» көрсетіледі және «1» жыпылықтайды.

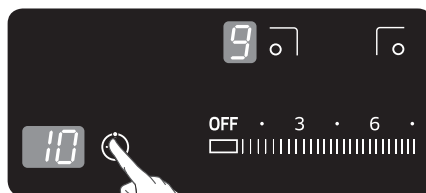

3.Сырғыту сенсорлы басқару тетігін түрту арқылы уақытты орнатыңыз (10 мин, 20 мин... 90 мин уақытын орната аласыз)

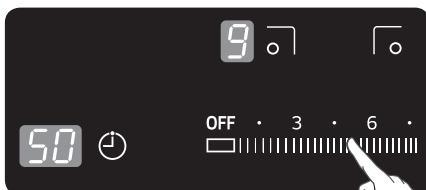

4.«Таймер» сенсорын қайтадан түртіңіз. «0» жыпылықтайды



5.Сырғыту сенсорлы басқару тетігін түрту арқылы уақытты орнатыңыз (1 мин, 2 мин... 9 мин уақытын орната аласыз)

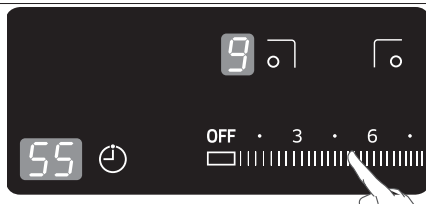

 Таймер параметрін болдырмау үшін уақытты нөлге орнатыңыз. Таймер дисплейі «00» санын көрсетеді

Кері санау таймері

Кері санау таймерін пайдалану үшін құрал қосулы болуы, бірақ бүкіл пісіру аймақтары таңдалмаған болуы керек.

1. **ТАЙМЕРДІ басқару**  датчигін басыңыз.

 мәні дисплейде көрсетіледі.

2. Таймер параметрін таңдағыштарды Сырғыту сенсорлы пернесі пайдаланып қажет уақыт аралығын таңдаңыз.

Кері санау таймері функциясы белсендіріледі және таймер дисплейінде қалған уақыт көрсетіледі.

Қалған уақытты реттеу үшін **ТАЙМЕРДІ басқару**  датчигін басыңыз.

3. Таймерді орнату аяқталғанда зуммен 30 секунд бойы естіледі

ҚУАТТЫ КҮШЕЙТУДІ БАСҚАРУ

Қуатты күшейту функциясы **2** әр пісіру аймағы үшін қосымша қуатты қол жетімді етеді. (мысалы: судың үлкен көлемін қайнату)

Қуатты күшейту функциясы әр пісіру аймағында ең көбі 5 минутқа белсендіріледі.

Осы уақыттан кейін пісіру аймақтары **3** қалыпты қуат деңгейіне автоматты түрде оралады.

-  Белгілі бір жағдайларда, қуатты күшейту функциясы плитаның ішкі электрондық құрамдастарын қорғау үшін автоматты түрде өшірілуі мүмкін.

Қуатты басқару

Пісіру аймақтарына ең көп қуат қол жетімді.

Егер бұл қуат ауқымы қуатты күшейту функциясын қосу арқылы асырылса, қуатты басқару жұптастырылған екінші пісіру аймағының қыздыру параметрін автоматты түрде азайтады.

- Сол жақ: нөмірі 1 және 2 — жұптастырылған пісіру аймағы
- Оң жақ: нөмірі 3 және 4 — жұптастырылған пісіру аймағы
Бұл пісіру аймағының көрсеткіші орнатылған қыздыру параметрінен ең үлкен мүмкін қыздыру параметріне өзгереді.
- Мысал

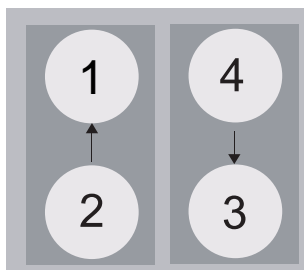



Пісіру аймағының соңғы қыздыру параметрі (нөмірі 3)	Жұптастырылған екінші пісіру аймағының қыздыру параметрі (нөмірі 4)	
	бастапқы қыздыру параметрі	автоматты түрде өзгертілген қыздыру параметрі
Қуатты күшейту	6-деңгей	2-деңгей

БЕЛГІЛІ БІР ТАМАҚТАРДЫ ПІСІРУ ҮШІН ҰСЫНЫЛҒАН ПАРАМЕТРЛЕР

Төмендегі кестедегі сандар анықтама ретінде берілген. Әр түрлі пісіру әдістері үшін қажет қыздыру параметрлері бірқатар айнымалыларға байланысты, соның ішінде, пайдаланылатын асхана ыдысының сапасына және әзірленіп жатқан тамақтың түрі мен мөлшеріне.

Қосқыш параметрі	Пісіру әдісі	Пайдалану мысалдары
9/P	Жылыту Бұқтыру Қуыру	Сұйықтықтың үлкен мөлшерін жылыту, кеспені қайнату, етті пісіру, (гуляшты қоңыр түске дейін пісіру, етті бұқтыру)
7-8	Қатты қуыру	стейк, сүбе, құймақтар, шұжықшалар, құймақтар
5-6	Қуыру	шницель/жақтар, бауыр, балық, котлеттер, қуырылған жұмыртқа
3-4	Бумен пісіру Пісіру Қайнату	Көкөністердің шағын мөлшерін бумен пісіру және пісіру, күрішті және сүт тағамдарын қайнату
1-2	Еріту	Майды, желатинді, шоколадты еріту

-  Жоғарыдағы кестеде көрсетілген қыздыру параметрлері тек анықтама ретінде берілген.
-  Қыздыру параметрлерін белгілі асхана ыдысына және тамақтарға сай реттеу керек болады.

ТАЗАЛАУ ЖӘНЕ КҮТУ

ПЛИТА



Тазалау заттары қыздырылған шыны бетке тимеуі керек: бүкіл тазалағыш затты тазалаудан кейін қажет таза су мөлшерімен кетіру керек. Тор немесе пеш шашыратқыштары, қырғыштар немесе қайрағыш кастрюля тазалағыштары сияқты ешбір агрессивті тазалағыштарды пайдаланбаңыз.



Әлі жылы кезінде керамикалық шыныдан жасалған бетті әр пайдаланудан кейін тазалаңыз. Бұл төгілген нәрсенің бетке күйіп қатуын болдырмайды. Сатылатын керамикалық шыны немесе тот баспайтын болат тазалағышын пайдаланып, қақты, май тамшыларын және металл түссізденуін кетіріңіз.

Сәл ғана ластану

1. Керамикалық шыныдан жасалған бетті аздап ылғалды шүберекпен сүртіңіз.
2. Таза шүберекпен құрғатып сүртіңіз. Бетте тазалағыш заттың қалдықтары қалмауы керек.
3. Сатылатын керамикалық шыны немесе тот баспайтын болат тазалағышының көмегімен бүкіл керамикалық шыныдан жасалған пісіру бетін мұқият тазалаңыз.
4. Керамикалық шыныдан жасалған бетті таза судың тиісті мөлшерін пайдаланып сүртіңіз, сөйтіп таза, түксіз шүберек көмегімен құрғатыңыз.

Қатты ластану

1. Төгіліп кеткен тамақты және қатты дақтарды кетіру үшін шыны қырғышын пайдаланыңыз.
2. Шыны қырғышты керамикалық шыныдан жасалған бетке бұрышпен қойыңыз.
3. Кірді жүзбен қыру арқылы кетіріңіз.



Шыны қырғыштарын және керамикалық шыны тазалағыштарын арнайы дүкендерден сатып алуға болады.

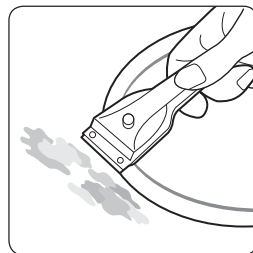

Қиын ластану

1. Күйген қантты, еріген пластикті, алюминий фольганы немесе басқа заттарды бірден, ыстық кезінде шыны қырғышымен кетіріңіз.



Шыны қырғышын ыстық пісіру аймағында пайдаланғанда күйіп қалу қаупі бар:

2. Салқындағанда, плитаны әдеттегідей тазалаңыз. Егер бірдеңе еріген пісіру аймағына салқындауға мүмкіндік берілсе, тазалау үшін оны қайтадан жылытыңыз.



Мысалы, үшкір жиектері бар кастрөл керамикалық шыныдан жасалған бетте тудырған сызаттарды немесе қара дақтарды кетіру мүмкін емес. Дегенмен, олар плитаның қызметіне кедергі жасамайды.

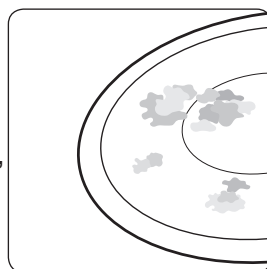

ПЛИТАНЫҢ жақтауы (опция)



Плита жақтауында сірке суын, лимон шырынын немесе қақ кетіргішті пайдаланбаңыз; әйтпесе, күңгірт дақтар пайда болады.

1. Жақтауды аздап ылғалды шүберекпен сүртіңіз.
2. Құрғап қалған қалдықтарды ылғалды шүберекпен ылғалдандырыңыз. Сүртіңіз және құрғатыңыз.

Құралды зақымдап алмау үшін

- Плитаны жұмыс беті ретінде немесе сақтау орны ретінде пайдаланбаңыз.
- Плитада кастрөл болмаса немесе кастрөл бос болса, пісіру аймағын қоспаңыз.
- Керамикалық шыны өте қатты және температураға төзімді, бірақ ол сынуы мүмкін. Оны әсіресе плитаға түскен ұшқыр немесе қатты зат оны зақымдауы мүмкін.
- Кастрөлдерді плита жақтауына қоймаңыз. Сызаттар пайда болуы және жылтыр кетуі мүмкін.

- Плита жақтауына сірке суы, лимон шырыны және қақ түсіру заттары сияқты қышқыл сұйықтықтарды төгіп алмаңыз, өйткені мұндай сұйықтықтар күңгірт дақтарды тудыруы мүмкін.
- Егер қант немесе құрамында қанты бар дайындама ыстық пісіру аймақтары тисе және ерісе, оны әлі ыстық кезінде асхана қырғышымен дереу тазалау керек. Салқындауға мүмкіндік берілсе, кейіннен оны алу барысында плитаның бетін зақымдап алуыңыз мүмкін.
- Еруі мүмкін пластик, алюминий фольгасы және пеш фольгалары сияқты барлық заттар мен материалдарды керамикалық шыныдан жасалған беттен аулақ ұстаңыз. Егер осы сияқты бір зат плитаның бетінде ерісе, оны қырғышпен дереу кетіру керек.

КЕПІЛДІК ЖӘНЕ ҚЫЗМЕТ КӨРСЕТУ

ЖҚС және ақаулықтарды жою

Ақаулық, келесі нұсқаулар көмегімен өз бетіңізбен түзетуге болатын шағын қатеден пайда болуы мүмкін. Әр жағдайда келесі нұсқаулар көмектеспесе, одан әрі жөндеуге талпыныс жасамаңыз.

 ЕСКЕРТУ Құралды жөндеу жұмыстарын тек білікті қызмет көрсетуші маман орындауы тиіс. Дұрыс емес өткізілген жөндеу жұмыстары пайдаланушыға үлкен қауіп төндіруі мүмкін. Егер құралды жөндеу керек болса, тұтынушыларға қызмет көрсету орталығына хабарласыңыз.

Пісіру аймақтары жұмыс істемей жатса не істеу керек?

Келесі мүмкін себептерді тексеріңіз:

- Үй сымдарындағы (сақтандырғыш қорабы) сақтандырғышқа тимеген. Егер сақтандырғыш бірнеше рет қосылса, өкілетті электр маманын шақырыңыз.
- Құрал дұрыс қосылған.
- Басқару тақтасындағы басқару көрсеткіштері жанады.
- Пісіру аймағы қосылған.
- Пісіру аймақтары қажет қыздыру параметрлеріне орнатылған.

Пісіру аймақтары қосылмаса не істеу керек?

Келесі ықтимал себептерді тексеріңіз:

- On/Off (Қосу/өшіру) түймесін басу және қажет пісіру аймағының қосылуы арасында 10 секундтан көбірек уақыт аралығы өтті («Құралды қосу» бөлімін қараңыз).
- Басқару тақтасы аздап ылғалды шүберекпен немесе сұйықтықпен ішінара жабылған.

Қоспағанда, қалдықты жылу көрсеткішінің дисплейі кенет жоғалса не істеу керек?

Бұл мына себептердің нәтижесі болуы мүмкін:

- On/Off (Қосу/өшіру) датчигі кездейсоқ қосылған.
- Басқару тақтасы аздап ылғалды шүберекпен немесе сұйықтықпен ішінара жабылған.

Пісіру аймақтары өшірілгеннен кейін қалдықты жылу дисплейде көрсетілмесе не істеу керек ?

Келесі мүмкін себепті тексеріңіз:

- Пісіру аймағы қысқа уақыт бойы пайдаланылған, сондықтан жеткілікті ыстық болмады. Пісіру аймағы ыстық болса, тұтынушыларға қолдау көрсету орталығына хабарласыңыз.

Пісіру аймағы қосылмаса немесе өшпесе не істеу керек?

Бұл келесі мүмкін себептерге байланысты болуы мүмкін:

- Басқару тақтасы аздап ылғалды шүберекпен немесе сұйықтықпен жабылған.
- Балалар қауіпсіздігі құлпы қосулы.

дисплейі жанса не істеу керек?

Мынаны тексеріңіз:

- Басқару тақтасы аздап ылғалды шүберекпен немесе сұйықтықпен жабылған. Ысыру үшін «On/Off» (Қосу/өшіру) басқару датчигін басыңыз.

дисплейі жанса не істеу керек?

Мынаны тексеріңіз:

- Пісіру аймағына жарамсыз немесе тым шағын асхана ыдысы қойылған немесе асхана ыдысы қойылмаған
- Егер жарамды асхана ыдысын пайдалансаңыз, көрсетілген хабар автоматты түрде жоғалады.

Плита өшірілгеннен кейін салқындату вентиляторы қосылса не істеу керек?

Мынаны тексеріңіз:

- Плитаны пайдалануды аяқтағанда, салқындату вентиляторы салқындату үшін өздігінен қосылады.
- Плитаның электроникасы салқындағаннан кейін салқындату вентиляторы өшеді.

Құралды пайдалануда жасалған қатеге байланысты сервисті сұрасаңыз, тұтынушыларды қолдау қызметі маманының келуіне тіпті кепілдік кезеңінде де ақы алынуы мүмкін.

ҚЫЗМЕТ КӨРСЕТУ

Көмек немесе қызмет алу үшін қоңырау шалу алдында «Ақаулықтарды жою» бөлімін қараңыз.

Әлі де көмек қажет болса, төмендегі нұсқауларды орындаңыз.

Бұл техникалық ақаулық па?

Солай болса, тұтынушыларға қызмет көрсету орталығына хабарласыңыз.

Сөйлесуге әрқашан алдын ала дайындалыңыз. Бұл мәселені анықтау процесін жеңілдетеді және тұтынушыларға қызмет көрсету орталығы маманының келуі қажет пе, соны шешуді жеңілдетеді.

Келесі ақпаратты ескеріңіз.

- Мәселенің түрі қандай?
- Мәселе қандай жағдайларда орын алды?

Қоңырау шалғанда, құралдың үлгісі мен сериялық нөмірін біліңіз. Бұл ақпарат көрсеткіштер тақтасында берілген:

- Үлгінің сипаттамасы
- С/Н коды (15 сан)

Мұндағы ақпаратты анықтама үшін жазып алу ұсынылады.

Үлгі: _____

Сериялық нөмір: _____

Тіпті кепілдік кезеңінде қандай жағдайларда ақы алынады?

- Егер «Ақаулықтарды жою» бөлімінде берілген шешімдердің біреуін қолданып, мәселені өзіңіз шеше алсаңыз.
- Егер тұтынушыларға қызмет көрсету орталығының маманы келуі алдында бүкіл қажет ақпарат берілмегендіктен бірнеше рет келсе және нәтижесінде, мысалы, бөлшектерді алу үшін тағы бірнеше рет келуі керек болса. Жоғарыда сипатталғандай қоңырауға дайындалу осы келулердің шығынын үнемдейді.

ТЕХНИКАЛЫҚ ДЕРЕКТЕР

Техникалық деректер

NZ64H37070K
NZ64H37075K

Құрал өлшемдері	Ені	590мм
	Тереңдігі	520мм
	Биіктігі	57 мм
Жұмыс бетінің өлшемдері	Ені	560мм
	Тереңдігі	490мм
Қосылым кернеуі		220-240 В ~ 50/60Гц
Ең үлкен қосылған жүктеме қуаты		7,2 кВт
Салмағы(NZ64H37070K)	Таза	10,5кг
	Жалпы	12,0кг
Салмағы(NZ64H37075K)	Таза	10,7кг
	Жалпы	12,2кг

ТЕХНИКАЛЫҚ ДЕРЕКТЕР

Пісіру аймақтары

Күйі	Диаметрі	Қуат
Артқы сол жақ	220мм	2350Вт/күшейту 2600Вт
Алдыңғы сол жақ	140мм	1250Вт/күшейту 1500Вт
Алдыңғы оң жақ	220мм	2350Вт/күшейту 2600Вт
Артқы оң жақ	140мм	1250Вт/күшейту 1500Вт



Символ Кедендік одақтың 005/2011 техникалық регламентіне сәйкес қолданылады және осы өнімнің қаптамасын екінші рет пайдалануға арналмағанын және жоюға жататынын көрсетеді. Осы өнімнің қаптамасын азық-түлік өнімдерін сақтау үшін пайдалануға тыйым салынады.



Символ қаптаманы жою мүмкіндігін көрсетеді. Символ сандық код және/немесе әріп белгілері түріндегі қаптама материалының белгісімен толықтырылуы мүмкін.

Қалыпты жағдайда
қолдануға арналған
Қолдану мерзімі: 7 жыл

ЕКЕПТҮ:

ЕКЕПТҮ:



Өндіруші : Samsung Electronics Co., Ltd /
Самсунг Электроникс Ко., Лтд

Өндірушінің мекенжайы :
(Маетан-донг) 129, Самсунг-ро, Йонгтонг-гу, Сувон-си,
Гйонгги-до, Корея, 443-742

Зауыттың мекен-жайы :
№18, хуанженкси роуд, Пекин, Шунде, Фошан, Гуандонг,
Қытай. GuangDong Midea Kitchen Manufacturing Co., Ltd.

Өнімнің өндірілген жердің атауы : Қытай Халық Республикасы

Импорттаушы :
“SAMSUNG ELECTRONICS CENTRAL EURASIA”
(САМСУНГ ЭЛЕКТРОНИКС ЦЕНТРАЛЬНАЯ ЕВРАЗИЯ)
Республика Казахстан, 050059, г. Алматы, Медеуский
район, пр. Аль-Фараби, д. 36, 3, 4 этажи

Сұрақтар немесе ұсыныстар пайда болған жағдайда төмендегі телефондаға хабарласыңыз

Мемлекет	Телефон	Желідегі мекені
RUSSIA	8-800-555-55-55	www.samsung.com/ru/support
GEORGIA	0-800-555-555	www.samsung.com/support
ARMENIA	0-800-05-555	
AZERBAIJAN	088-55-55-555	
KAZAKHSTAN	8-10-800-500-55-500(GSM: 7799, VIP care 7700)	
UZBEKISTAN	8-10-800-500-55-500	
KYRGYZSTAN	8-10-800-500-55-500	www.samsung.com/kz_ru/support
TADJIKISTAN	8-10-800-500-55-500	www.samsung.com/support
MONGOLIA	7-800-555-55-55	
BELARUS	810-800-500-55-500	
MOLDOVA	0-800-614-40	
UKRAINE	0-800-502-000	www.samsung.com/ua/support (Ukrainian) www.samsung.com/ua_ru/support (Russian)

NZ64H37070K
NZ64H37075K

Induksion plita

Foydalanuvchi qo'llanmasi

Olamni
asrang

100%
qayta ishlangan
qog'ozdan

Bu qo'llanma 100% chiqindidan qayta ishlangan qog'ozga chop etilgan

imkoniyatlarni tasavvur qiling

O'zbekcha

Samsung kompaniyasi mahsulotini xarid qilganingiz uchun
tashakkur.













SAMSUNG

Qo'llanmadan foydalanish

Jihozdan foydalanishdan avval vaqt ajratib ushbu qo'llanmani o'qib chiqing, unda berilgan xavfsizlikni ta'minlashga oid yo'riqlar va ma'lumotlarga alohida e'tibor qarating. Kelgusida ma'lumot olish uchun qo'llanmani saqlab qo'ying. Agar jihazni boshqa biror kimga sotsangiz, jihazning yangi egasiga ushbu qo'llanmani ham yetkazishni unutmang.

Muhim xavfsizlik ramzlari va ehtiyot choralari

Mazkur foydalanuvchi qo'llanmasida quyidagi ramzlar keltirilgan:

 OGOHLANTIRISH	Jiddiy tan jarohati yoki o'limga sabab bo'luvchi xatarli holatlar va xavfli amallar.
 DIQQAT	Kichik tan jarohati yoki moddiy zararga sabab bo'luvchi xatarli holatlar va xavfli amallar.
 DIQQAT	Ushbu plitadanni foydalanayotganda yong'in, portlash, elektr toki urishi yoki tan jarohati xavfini kamaytirish uchun xavfsizlikni ta'minlash ehtiyot choralari bayon qilingan yo'riqlarga amal qiling.
	Bu amalga QO'L URA KO'RMANG.
	Qismlarni OCHIB TASHLAMANG.
	TEGMANG.
	Ko'rsatmalarga qat'iy amal qiling.
	Quvvat simi vilkasini rozetkadan uzing.
	Elektr toki urishini oldini olish uchun jihazning yerga tutashtirilganligiga ishonch hosil qiling.
	Yordam uchun xizmat ko'rsatish markaziga qo'ng'iroq qiling.
	Izoh
	Muhim ma'lumot

Xavfsizlik yo'riqlari

Ushbu jihoz xavfsizlik nuqtai nazardan barcha qabul qilingan texnik va xavfsizlik standartlariga javob beradi. Shunday bo'lsa-da, Samsung kompaniyasi ishlab chiqaruvchi sifati sizni quyidagi xavfsizlik yo'riqlari bilan tanishtirishni o'z mas'uliyati, deb biladi.



OGOHLANTIRISH

Elektr xavfsizligi

Ishonch hosil qilingki, jihoz malakali mutaxassis texnik tomonidan to'g'ri o'rnatilgan va yerga ulangan bo'lishi kerak.

Jihozga texnik xizmat ko'rsatish ishlari faqat malakali texnik xizmat ko'rsatish xodimlari tomonidan amalga oshirilishi kerak. Ta'mirlash ishlari malakali bo'lmagan shaxslar tomonidan bajarilsa, bu tan jarohati yoki jihozda jiddiy nosozlik yuzaga kelishiga olib kelishi mumkin. Agar jihoz ta'mirga muhtoj bo'lsa, mahalliy xizmat ko'rsatish markaziga murojaat qiling. Ushbu yo'riqlarga amal qilinmasa, bu hol zarar yoki kafolat hujjatining o'z kuchini yo'qotishiga olib kelishi mumkin.

Bir tekisda baravar qilib o'rnatiladigan qurilmalarni faqatgina ular tegishli standartlarga javob beradigan bo'lma yoki ish o'rinlariga o'rnatilgandan so'nggina foydalanish mumkin. Bu plitani elektr qismlar bilan kontaktdan yetarlicha himoyalashni ta'minlaydi, zero muhim xavfsizlik standartlarida ham shu narsa talab etiladi.

Jihozda nosozliklar yuzaga kelganda yoki unda yorilgan, darz ketgan yoki singan joylar ko'zga tashlansa, quyidagilarni bajaring:

- barcha pishirish zonalarini o'chiring;
- plitani quvvat ta'minotidan uzing; va
- mahalliy xizmat ko'rsatish markaziga murojaat qiling,



OGOHLANTIRISH

Bolalar xavfsizligi

Mas'ul katta yoshli shaxs nazorati ostida bo'lmaganda, ushbu jihozni yosh bolalar yoki nogironlar foydalanishi ko'zda tutilmaydi.

Yosh bolalarning jihoz bilan o'ynamasliklarini ta'minlash uchun ular nazorat ostida bo'lishlari lozim.

Taom tayyorlash vaqtida plitaning pishirish zonolari qizigan holatda bo'ladi. Bu vaqtda doim kichik yoshli bolalarning jihozga yaqinlashmasligini ta'minlang.

OGOHLANTIRISH: Ishlatayotgan vaqtda plita va uning tegib ketish mumkin bo'lgan qismlari qizigan holatda bo'ladi.

Qizigan qismlarga tegib ketmaslik uchun ehtiyot bo'lish lozim.

Kattalarning muntazam ko'z-quloq bo'lib turishi ta'minlanmasa, 8 yoshgacha bo'lgan bolalarni jihozga yaqinlashtirmaslik lozim.

Jihozni 8 va undan katta yoshdagi bolalar hamda jismoniy, sezish yoki aqliy qobiliyati cheklangan yoki jihozni ishlatish bo'yicha tajribaga ega bo'lmagan shaxslar ishlatishi mumkin, ammo buning uchun ularga jihozni xavfsiz ishlatishga oid ko'rsatmalar berilishi yoki ularning jihozni ishlatishi nazorat ostida bo'lishi va bu shaxslar vujudga kelishi mumkin bo'lgan xatarlarni yaxshi tushinishi kerak.

Bolalar jihoz bilan o'ynamasinlar.

Kattalar nazorati bo'lmasa, bolalar jihozni tozalash va unga xizmat ko'rsatish ishlarini bajarmasinlar.



OGOHLANTIRISH

Ishlatish vaqtidagi xavfsizlik qoidalari

Mazkur jihoz faqatgina uy sharoitida taom tayyorlash uchun mo'ljallangan. Jihoz tijorat yoki sanoat ishlab chiqarishi maqsadlari yo'lida ishlatish uchun mo'ljallanmagan.

Hech qachon plitadan xonani isitish maqsadida foydalanmang.

Plita yaqinida joylashgan rozetkalariga elektr jihozlarni ulayotganda, ehtiyot bo'ling. Elektr shnurlari plitaning ustki yuzasiga tegmasin.

Qizib turgan yog' va moy tezda alangan olishi mumkin. Yog'da taom tayyorlayotganda, masalan, kartoshka qovurayotganda, plitani aslo qarovsiz qoldirib ketmang.

Ishlatib bo'lgach, pishirish zonalarini o'chirib qo'ying.

Boshqarish panelini doim toza va quruq holda tuting.

Hech qachon plita ustiga alanga oladigan predmetlarni qo'ymang.

Bu yong'ingga olib kelishi mumkin.

Alyuminiy folga, alyuminiy folgaga o'ralgan mahsulotlar yoki alyuminiy idishga solingan muzlatilgan mahsulotlarini isitish uchun plitadan foydalanmang.

Plitadan pala-partish foydalanilsa, kuyish xavfi bor.

Elektr jihozlari shnuri qizib turgan plita yoki plita ustiga qo'yilgan issiq idishlarga tegmasin.

Plitadan kiyim-kechaklarni quritish uchun foydalanmang.

4_Xavfsizlik yo'riqlari

Hech qachon aerezollar va tozalash vositalari kabi yonuvchan narsalarni plita tagidagi tortmalar yoki servantda saqlamang.

OGOHLANTIRISH: Kariodstimulyatorlari va faol yurak implantantlari bor foydalanuvchilar, plita yoqilganda, o'zlarini induksion pishirish zonalaridan kamida 30 sm uzoqlikdagi masofa saqlashlari kerak. Bu borada sizda qandaydir shubha yoki ikkilanish bo'lsa, qurilma ishlab chiqaruvchisi yoki shifokor bilan maslahatlashing.

OGOHLANTIRISH: Ustiga yog'ni qo'yib, plitani qarovsiz qoldirib ketish xavfli bo'lib, bu yog'inga olib kelishi mumkin. HECH QACHON olovni suv sepib o'chirmang, bu vaziyatda plitani o'chirib, so'ng, olov utiga, masalan, qopqoq yoki olov o'chiradigan choyshab kabi narsalarni yopib, olovni o'chiring.

OGOHLANTIRISH: Plita ustida narslar saqlamang; yong'in kelib chiqishi xavfi bor.



OGOHLANTIRISH

Tozalashda xavfsizlik choralari

Tozalashdan oldin doim jihozni o'chiring.

Xavfsizlikni ta'minlash maqsadlarida jihozni bug' purkash yoki yuqori bosimli tozalash asbobi yordamida tozalamang.

Plitani mazkur qo'llanmada keltirilgan tozalash va yaxshi saqlash yo'riqlari asosida tozalang.

Bug' bilan tozalash tavsiya etilmaydi.

Plitaning shisha yuzasini tozalashda qattiq abraziv vositalar yoki qattiq metal qirg'ich kurakchalardan foydalanmang, sababi, ular shishali yuzani qirishi va natijada, shisha darz ketishi mumkin.



OGOHLANTIRISH

O'rnatishda xavfsizlik ehtiyot choralari

- ★ Mazkur jihozni o'rnatishni ishlab chiqaruvchida maxsus o'quv-tayyorlov jarayonini o'tagan induksion plitalarni o'rnatish bo'yicha malakali mutaxassis texnik bajarishi kerak.

"Plitani o'rnatish" bo'limiga qarang.

Devorda yoki balandroqda joylashgan alohida rozetkaga jihoz quvvat shnurini ulang va mazkur rozetkadan faqat plita uchun foydalaning. Quvvat shnuri vilkasi rozetkaga yaxshilab tiqilgan bo'lishi kerak. Shuningdek, uzaytirish simidan foydalanmang.

- Ushbu ko'rsatmaga amal qilmaslik va bir nechta rozetkali uzaytirish simi yordamida bitta devor rozetkasiga plita bilan birga boshqa qurilmalarni ham ulash yoki quvvat shnurini uzaytirish elektr toki urishi yoki yong'inga olib kelishi mumkin.

- Elektrotransformatordan foydalanmang. Bu elektr toki urishi yoki yong'inga olib kelishi mumkin.

Mazkur jihozni o'rnatish malakali mutaxassis texnik yoki texnik xizmat ko'rsatuvchi tashkilot tomonidan amalga oshirilishi kerak.

- Mazkur yo'riqqa amal qilmaslik elektr toki urishi, yong'in, portlash, jihoz bilan bog'liq muammolarning vujudga kelishi yoki jarohatga olib kelishi mumkin.

O'rnatishdan so'ng, jihozni quvvat ta'minotidan uzishda hech nima xalaqit qilmasligi kerak.

Jihozni quvvat ta'minotidan uzish qulay bo'lishi uchun shnur vilkasiga qo'l yetishi o'ng'ay bo'lishini ta'minlash yoki elektr simlarini o'tkazish qoidalariga muvofiq statsionar simda uzgich o'rnatish lozim.

Jihozni isitgich qurilma, tezda alanga oluvchi materillar yaqinida o'rnatmang.

Jihozni nam, chang yoki yog' sachragan joylarda, bevosita quyish nuri tushadigan joylarda va suv ta'siri ostida bo'lgan (yong'ir tomchilari tushadigan) joylarda o'rnatmang.

Jihozni gaz sizib chiqishi mumkin bo'lgan joylarda o'rnatmang.

- Bu elektr toki urishi yoki yong'inga olib kelishi mumkin.

Mazkur jihozni avtotransport vositalari, boshqa avtomobil texnikalarining yashash uchun mo'ljallangan avtotirkamalarida o'rnatish ko'zda tutilmaydi.

Jihoz ko'zda tutilgan taxlitda yerga tutashtirilishi kerak.

Jihozning yerga tutashtirish tizimini gaz quvuri, plastik suv quvur yo'li yoki telefon liniyasiga ulamang.

- Aks holda, bu elektr toki urishi, yong'in, portlash, jihoz bilan bog'liq muammolarning vujudga kelishiga olib kelishi mumkin.

- Rozetkadan foydalanishdan oldin uning mahalliy va milliy texnik me'yorlarga muvofiqligiga ishonch hosil qiling.



DIQQAT

O'rnatishda xavfsizlik ehtiyot choralari

- ★ Markuz jihozni shunday joylashtirish kerakki, o'rnatgandan so'ng, quvvat shnuriga qo'l yetishi o'ng'ay bo'lsin.
 - Mazkur yo'riqqa amal qilmaslik elektr toki sizib chiqishi oqibatida tok urishi yoki yong'inga olib kelishi mumkin.Jihozni uning vaznini ko'tarib tura oladigan tekis va qattiq joyga o'rnatib.
 - Mazkur yo'riqqa amal qilmaslik g'ayriodatiy vibratsiya, shovqin yoki jihoz bilan bog'liq muammolarning vujudga kelishiga olib kelishi mumkin.
- Jihozni devordan maqsadga muvofiq uzoqlikda o'rnatib.
- Mazkur yo'riqqa amal qilmaslik haddan ortiq qizib ketish oqibatida yong'inga olib kelishi mumkin.
- Plita tepasida minimal balandlikdagi bo'sh joy qoldirish zarur.



OGHOHLANTIRISH

Elektr xavfsizligi ehtiyot choralari

- ★ Shtepsel vilka va kontakt nuqtalaridan muntazam ravishda chang, suv va boshqa begona narsalarni quruq mato bilan tozalab turing.
 - Quvvat shnuri vilkasini rozetkadan uzing va uni quruq mato bilan arting.
 - Mazkur yo'riqqa amal qilmaslik elektr toki urishi yoki yong'inga olib kelishi mumkin.
-
- ★ Quvvat shnuri vilkasini devor rozetkasiga shunday ulangki, bunda shnur rozetkadan pastga yo'nalgan bo'lsin.
 - Agar quvvat shnuri teskari qilib rozetkaga ulansa, bu shnur ichidagi elektr simlariga shikast yetishiga olib kelishi va bu esa elektr toki urishi yoki yong'inga sabab bo'lishi mumkin.
-
- ☐ Quvvat shnuri vilkasi rozetkaga yaxshilab tiqilgan bo'lishi kerak. Shikast yetgan vilka, shikast yetgan quvvat shnuri yoki bo'shab qolgan rozetkadan foydalanmang.
 - Bu elektr toki urishi yoki yong'inga olib kelishi mumkin.Quvvat simidan ushlab tortmang yoki uni haddan ortiq bukib yubormang.
- Quvvat shnuri o'ralib yoki bog'lanib qolmasin.

Quvvat shnurini metall predmetlarga ilmang, quvvat shnuri ustiga og'ir predmetlarni qo'ymang, quvvat shnurini ikki ob'yekt o'rtasidan o'tkazmang yoki quvvat shnurini jihoz orqa tomonidagi joyga joylashtirmang.

- Bu elektr toki urishi yoki yong'inga olib kelishi mumkin. Rozetkadan uzishda shnurdan emas, vilkadan ushlab rozetkadan sug'uring.
- Quvvat shnurini vilka kallagidan ushlab rozetkadan uzing.
- Mazkur yo'riqqa amal qilmaslik elektr toki urishi yoki yong'inga olib kelishi mumkin.

- ☑ Agar jihoz yoki shnurga shikast yetsa, yaqin oradagi xizmat ko'rsatish markaziga murojaat qiling.



DIQQAT

Elektr xavfsizligi ehtiyot choralari

- ☑ Jihozdan uzoq muddat foydalanmaydigan bo'lsangiz yoki momaqaldiroq/chaqmoq bo'layotgan vaqtda quvvat shnurini rozetkadan uzib qo'ying.
 - Mazkur yo'riqqa amal qilmaslik elektr toki urishi yoki yong'inga olib kelishi mumkin.
- Jihozdan uzoq muddat foydalanmaydigan bo'lsangiz yoki momaqaldiroq/chaqmoq bo'layotgan vaqtda quvvat shnurini rozetkadan uzib qo'ying.
 - Mazkur yo'riqqa amal qilmaslik elektr toki urishi yoki yong'inga olib kelishi mumkin.



OGOHLANTIRISH

Elektr xavfsizligi ehtiyot choralari

- ☑ Gaz sizib chiqishi holati (propan gaz, suyultirilgan neft gazi kabilar) sodir bo'lsa, quvvat shnuri vilkasiga tegmasdan, zudlik bilan xonani shamollating. Plita yoki quvvat shnuriga tegmang.
 - Ventilyator ishlatmang.
 - Uchqun chiqib, portlash yoki yong'inga olib kelishi mumkin..
 - Jihoz ishlatilayotgan vaqtda qiziydi. Plita ichidagi isitish elementlariga tegib ketmaslik uchun ehtiyot bo'lish lozim. Bexosdan teri kuyishini oldini olish uchun plita ustidan idishni olayotganda, HAR DOIM qo'lqop kiying.
- OGOHLANTIRISH:** Yosh bolalar oziq-ovqati solingan shishalar va sut butilkalari ichidagi ovqatni bolaga berishdan oldini aralashtirish

va chayqalatish lozi. Bundan tashqari, kuyish oldini olish uchun bolaga berishdan oldin ularning haroratini tekshirish lozim.

Agar quvvat simiga shikast yetgan bo'lsa, xavfli holat yuz berishini oldini olish uchun simni almashtirish ishlab chiqaruvchi yoki uning servis markazi yoki shunga o'xshash mutaxassis texnik tomonidan amalga oshirilishi kerak.

Bolalarning jihoz bilan o'ynamasliklarini ta'minlash uchun ular nazorat ostida bo'lishlari lozim.

OGOHLANTIRISH: Bolalar plitani xavfsiz tarzda ishlata olishi va undan noto'g'ri foydalanilsa, qanday xavfli holatlar sodir bo'lishini tushunishi uchun bolaga kerakli yo'riqlar berilsagina, bolalarning mustaqil ravishda plitadan foydalanishiga ruxsat etiladi.

★ Jihozni jismoniy, sezish yoki aqliy qobiliyati cheklangan yoki jihozni ishlatish bo'yicha tajriba va bilimga ega bo'lmagan shaxslar (jumladan bolalar ham) ishlatishi ko'zda tutilmaydi, agar ular jihozni ishlatadigan bo'lsa ham, ularning xavfsizligi uchun mas'ul bo'lgan shaxsning jihozni ishlatishga oid ko'rsatmalari asosida yoki nazorati ostida buni amalga oshirish ko'zda tutiladi.

OGOHLANTIRISH: Jihoz ishlatilayotgan vaqtda, foydalanuvchi tegib ketishi mumkin bo'lgan qismlari qizib turgan bo'ladi. Kuyish holatlarini oldini olish uchun bolalarni jihozga yaqinlashtirmaslik zarur.

OGOHLANTIRISH: Jihoz ust yuzasida darz ketgan joy paydo bo'lsa, elektr toki urish ehtimolidan saqlanish uchun jihozni o'chiring. Jihoz shisha yuzasini almashtirmaguncha, undan foydalanmang.

Pichoq, sanchqi, qoshiq va qopqoq kabi metall predmetlarni plita ustiga qo'ymang, ular qizib ketishi mumkin.

☐ Quvvat shnuri vilkasiga ho'l qo'lingiz bilan tegmang.

- Bu elektr toki urishiga olib kelishi mumkin.

Plita ishlab turgan vaqtda shnurni rozetkadan uzib, jihozni o'chirmang.

- Vilkani yana qaytib rozetkaga tiqilsa, uchqun chiqishi va bu elektr toki urishi yoki yong'ingaga olib kelishi mumkin.

Barcha o'ram materiallarini bolalar qo'li yetmaydigan joyda saqlang, sababi, o'ram materiallari bolalar uchun xavf tug'dirishi mumkin.

- Agar bola o'ram xaltasini boshiga kiysa, bo'g'ilib qolishi mumkin.

- Mazkur yo'riqqa amal qilmaslik elektr toki urishi, kuyish yoki jarohatga olib kelishi mumkin.

Jihozni taom tayyorlashdan boshqa maqsadlarda aslo ishlatmang.

- Mazkur yo'riqqa amal qilmaslik yong'inga olib kelishi mumkin.

Hech qachon plastik idish yoki qog'ozga o'ralgan mahsulotlarni plita ustiga qo'yib, isitmang.

- Mazkur yo'riqqa amal qilmaslik yong'inga olib kelishi mumkin.

Oziq-ovqatni haddan ortiq isitib yubormang.

- Bu yong'inga olib kelishi mumkin.

Oziq-ovqatni jurnal yoki gazeta qog'oziga o'rab, plitaga qo'ymang.

- Bu yong'inga olib kelishi mumkin..

Plita yaqinida tezda alanga oluvchi aerezollar yoki boshqa predmetlarni ishlatmang yoki qo'ymang.

- Bu yong'in yoki portlashga olib kelishi mumkin.

Qahva, choy, liker yoki suv kabi ichimliklar, karri, sho'rva yoki dimlangan go'sht kabi taomlarni isitishda, past quvvat sozlamasidan foydalaning, oziq-ovqatni isitishda, albatta uni aralashtiring.

- Yuqori quvvat sozlamasidan foydalanilsa, bu **oziq-ovqatning to'satdan qaynab tamom bo'lishiga olib kelishi** va jiddiy teri kuyishiga sabab bo'lishi mumkin.

☒ Jihoz teshiklari, tirqishlariga barmog'ingizni yoki nina, to'g'nag'ich kabi metal predmetlarni tiqmang. Jihoz ichiga shu kabi begona narsalar tushib qolsa, quvvat shnurini rozetkadan uzing va mahsulotni xarid qilgan do'konga yoki yaqin oradagi xizmat ko'rsatish markaziga murojaat qiling.

- Mazkur yo'riqqa amal qilmaslik elektr toki urishi yoki jarohatga olib kelishi mumkin.

HECH QACHON idishni lim-liq qilib to'ldirmang. Tepa qismi tub qismidan kengroq bo'lgan idishdan foydalaning, shunda, suyuqlik qaynaganda, toshib, to'kilmaydi. Bo'yin qismi tor bo'lgan butilkalar, haddan ortiq qizish bo'lganda, yorilib ketishi mumkin.

HECH QACHON yosh bolalar sut butilkasini og'ziga so'rg'ich kiydirilgan holda plitada isitmang, sababi, haddan ortiq qizish bo'lganda, butilka yorilib ketishi mumkin.

Quvvat shnuri yoki vilkaning suvga botish holatlaridan saqlang.

Quvvat shnurini issiq yuzali joylardan uzoq bo'lishini ta'minlang.

Jihoz quvvat shnuri yoki vilkasiga shikast yetgan bo'lsa, uni

ishlatmang.

OGOHLANTIRISH: Suyuqlik va boshqa mahsulotlarni germetik idishlarda isitmang, chunki, idishlar yorilib ketishi mumkin.

- ☒ Jihozni o'zingizcha tuzatish, qismlarini ochib tashlash yoki uni modifikatsiya qilishga urinmang.
 - Standart saqlagichdan boshqa har qanday saqlagichlardan (mis, po'lat sim va hokazo kabi) foydalanmang.
 - Jihozni ta'mirlash yoki qayta o'rnatish zarur bo'lsa, yaqin oradagi xizmat ko'rsatish markaziga murojaat qiling.
 - Mazkur yo'riqqa amal qilmaslik elektr toki urishi, yong'in, jihaz bilan bog'liq muammolarning vujudga kelishi yoki jarohatga olib kelishi mumkin.

- ☒ Jihaz ichiga suv yoki boshqa begona predmet kirsam, quvvat shnurini rozetkadan uzing va yaqin oradagi texnik xizmat ko'rsatish markaziga murojaat qiling.
 - Mazkur yo'riqqa amal qilmaslik elektr toki urishi yoki yong'inga olib kelishi mumkin.

- ☒ Agar jihaz suvga botsa, yaqin oradagi xizmat ko'rsatish markaziga murojaat qiling.

- Mazkur yo'riqqa amal qilmaslik elektr toki urishi yoki yong'inga olib kelishi mumkin.

Agar jihazdan g'alati shovqin, kuygan hid yoki tutun chiqsa, o'sha zahoti quvvat shnurini rozetkadan uzing va yaqin oradagi xizmat ko'rsatish markaziga murojaat qiling.

- Mazkur yo'riqqa amal qilmaslik elektr toki urishi yoki yong'inga olib kelishi mumkin.



Ishlatishda xavfsizlik ehtiyot choralari

- ☒ Ehtiyot bo'ling, isitilgan ichimlik va mahsulotlar juda qaynoq bo'lishi mumkin.
 - Ayniqsa, bolaga butilkada ovqatini berayotganda, ovqat yetarlicha sovuganligini tekshiring.
- Suv yoki boshqa turdagi ichimliklar kabi suyuqliklarni isitganda, ehtiyot bo'ling.
 - Bo'yin qismi tor bo'lgan sirg'aluvchan idishlardan foydalanmang.
 - Mazkur yo'riqqa amal qilmaslik idishdan suyuqlikning to'satdan oshib, to'kilishiga olib kelishi, natijada, teri kuyishi mumkin.

Pishirish vaqtida yoki pishirish jarayoni tugashi bilanoq ovqatga tegmang.

- Buning uchun maxsus qo'lqopdan foydalaning, chunki ovqat juda issiq bo'lishi va natijada teringiz kuyishi mumkin.

Plita yuzasida dazr ketgan joy paydo bo'lsa, jihozda quvvatni o'chiring.

- Mazkur yo'riqqa amal qilmaslik elektr toki urishiga olib kelishi mumkin.

- ☒ Ko'p bo'lmagan miqdordagi ovqatni tayyorlash yoki isitish uchun kamroq vaqt talab etiladi.

Agar ko'p bo'lmagan miqdordagi ovqat odatdagi vaqt bo'yicha isitisa yoki pishirilsa, ovqat keragidan ortiq isib ketishi yoki kuyishi mumkin.

Bolalarning jihoz bilan o'ynamasliklarini ta'minlash uchun ular nazorat ostida bo'lishlari lozim.

Plita qopqog'ini ochishdan oldin unda to'kilgan suyuqlikni tozalab tashlash zarur. Plita sovib bo'lgandan keyingina, qopqog'ini ustiga yopib qo'yish mumkin (faqat qopqoqli modellarga tegishli).

- ☒ Plita ustiga chiqib turmang, uning ustiga har xil narsalarni (masalan, yuviladigan kirlar, plita qopqog'i, yoqib qo'yilgan shamlar, yondirilgan sigareta, ovqat, kimyoviy moddalar, metall predmetlar va hokazo) qo'ymang.

- Aks holda, bu elektr toki urishi, yong'in, jihoz bilan bog'liq muammolar yoki jarohatga olib kelishi mumkin.

Jihozni ho'l qo'lingiz bilan boshqarmang.

- Bu elektr toki urishiga olib kelishi mumkin.

Plita ust yuzasiga iksektitsidlar yoki boshqa uchuvchan moddalar sepmang.

- Bu insonlar uchun zararli bo'lib, elektr toki urishi, yong'in, jihoz bilan bog'liq muammolarga ham olib kelishi mumkin.

Jihozni rakovina yoki shishali predmet kabi mo'rt narsa ustiga qo'ymang.

- Bu rakovina yoki shisha predmetga zarar yetishiga olib kelishi mumkin.

Plitadan endigina olingan taom o'ramini olayotganda, ehtiyot bo'ling.

- Agar ovqat issiq bo'lsa, ovqat o'ramini ochganda, ichidan birdan issiq bug' chiqishi va buning natijasida, teri kuyishi mumkin.

Jihozni rozetkadan o'chirayotganda, quvvat shnuridan ushlab t

ortmang. Shnurni rozetkadan uzish uchun vilkani yaxshi ushlab, rozetkadan sug'uring.

- Quvvat shnuriga shikast yetishi qisqa tutashuv, yong'in va/yoki elektr toki urishiga olib kelishi mumkin.

Jihoz tashqi taymer yoki alohida masofadan boshqarish pulti yordamida boshqarilmaydi.

Plita isitish elementlariga uzoq muddat tikilib turmang (faqat galogen lampali modellarga tegishli).

Ishlatib bo'lgach, plitani boshqarish sensorlari yordamida o'chiring, idish datchigiga tayanmang (faqat idish datchigi bor modellarga tegishli).



OGHHLANTIRISH

Tozalashda xavfsizlik ehtiyot choralari

- ☒ Jihozga to'g'ridan-to'g'ri suv sepish yo'li bilan uni tozalamang. Jihozni tozalashda benzol, erituvchilar, yoki spirt ishlatmang.
 - Bu rang o'chishi, deformatsiya, shikast tegish, elektr toki urishi yoki yong'inga olib kelishi mumkin.
 Tozalash yoki xizmat ko'rsatish ishlarini bajarishdan oldin quvvat shnuri vilkasini rozetkadan uzing.
 - Mazkur yo'riqqa amal qilmaslik elektr toki urishi yoki yong'inga olib kelishi mumkin.
 Xavfsizlikni ta'minlash maqsadlarida jihozni tozalashda bug' purkaydigan yoki yuqori bosimda suv sepadigan qurilmalardan foydalanmang.



OGHHLANTIRISH

Tozalashda xavfsizlik ehtiyot choralari

- ★ Plitani munzamat ravishda tozalab turish va undagi ovqat qoldiqlarini olib tashlash zarur. Plita toza va ozoda holatda tutilmasa, uning ust yuzasi holati yomonlashishi mumkin, bu esa jihozning xizmat ko'rsatish davriga salbiy ta'sir etishi va ehtimol, xavfli holatga sabab bo'lishi mumkin
- ☒ Ehtiyot bo'ling, jihozni (tashqi va ichki qismlarini) tozalash vaqtida, o'zingizni jarohatlab olmang.
 - Plitaning o'tkir qirralari jarohatga sabab bo'lishi mumkin. Jihozni bug' purkash yo'li bilan tozalamang.
 - Bu korroziyaga olib kelishi mumkin.

Utilizatsiya qilishga oid yo'riqlar



OGOHLANTIRISH

O'ram materiallarini utilizatsiya qilish

Jihozni o'rash uchun ishlatilgan barcha materiallar yuz foiz qayta foydalanishga yaroqli.

Listlar va penoplastdan tayyorlangan qismlarda tegishli belgilar ko'rsatilgan. O'ram materiallari va eskirgan jihozni xavfsizlik va atrof-muhitni muhofaza qilish qoidalariga muvofiq utilizatsiya qiling.



OGOHLANTIRISH

Eski jihozni utilizatsiya qilish

OGOHLANTIRISH: Eski jihozni utilizatsiya qilishdan oldin uning xavf manbasi bo'lmasligi uchun uni ishlamaydigan holatga keltiring.

Buning uchun malakali mutaxassis jihozni elektr ta'minoti tarmog'idan uzishi va quvvat simlarini olib tashlashi kerak.

Jihozni maishiy chiqindilar bilan utilizatsiya qilish mumkin emas.

Xizmatini o'tab bo'lgan qurilmalarni to'plash sanalari va chiqindilar utilizatsiya qilinadigan jamoat joylari haqida ma'lumot olish uchun chiqindilarni utilizatsiya qilish mahalliy bo'limi yoki kengashiga murojaat qiling.



Mahsulotni (ishlatilgan elektr va elektronika asbob-uskunalari) to'g'ri utilizatsiya qilish

(Chiqindilarni alohida-alohida to'plash tizimi yo'lga qo'yilgan mamlakatlarga taalluqli)

Mahsulotda, aksessuarlarda yoki mahsulotga tegishli adabiyotlarda ko'rsatilgan ushbu belgi mahsulot va uning elektronik aksessuarlarini (masalan, zaryadlash qurilmasi, quloqchin, USB kabel) ularning xizmat ko'rsatish davri otgach, maishiy chiqindilar bilan birga utilizatsiya qilish mumkin emasligini bildiradi. Nazorat qilinmaydigan utilizatsiya natijasida atrof-muhit yoki insonlar salomatligiga zarar yetkazishdan saqlanish, shuningdek, bu chiqindilarni takror foydalanishli uchun ularni qayta ishlash imkoniyatini ta'minlash uchun mahsulot va uning elektron aksessuarlarini boshqa chiqindilardan ayri holda utilizatsiya qiling. Mahsulotni utilizatsiya qilish joyi va uni tabiatni muhofaza qilish me'yorlariga muvofiq utilizatsiya qilish haqida ma'lumotlarni xarid amalga oshirilgan do'kondan yoki tegishli davlat tashkilotidan olishingiz mumkin. Tadbirkorlik sub'yektlari bo'lgan foydalanuvchilar ta'minotchiga murojaat qilishlari va xarid shartnomasi shartlari bilan tanishishlari lozim. Ushbu mahsulot va uning elektron aksessuarlarini boshqa ishlab chiqarish chiqindilari bilan birga utilizatsiya qilish ta'qiqlanadi.

14_pokyny pro likvidaci

Mundarija

Plitani o'rnatish

16

- 16 O'rnatuvchi mutaxassis uchun xavfsizlik yo'riqlari
- 17 Plitani elektr ta'minotiga ulash
- 19 Plitani oshxona stoliga o'rnatish

Qismlar va xarakteristikalar

21

- 21 Pishirish zonolari
- 21 Boshqarish paneli
- 22 Komponentlar
- 22 Induksion isitish
- 23 Jihozning asosiy xarakteristikalari
- 24 Xavfsizlik uchun o'chirish
- 25 Qoldiq issiqlik indikatori
- 25 Harorat datchigi
- 26 Boshlang'ich tozalash

Ishlatishni boshlashdan avval

26

Plitani ishlatish

26

- 26 Induksion pishirish zonolari uchun idish-tovoqlar
- 27 Idish-tovoqlarning muvofiqligini tekshirish testi
- 27 Idish-tovoqlar o'lchami
- 27 Ishlash shovqini
- 28 Muvofiq idish-tovoqlardan foydalanish
- 29 Sensorli boshqaruv datchiklaridan foydalanish
- 29 Jihozni yoqish
- 29 Pishirish zonalarini tanlash va isitish parametrlarini sozlash
- 30 Jihozni o'chirish
- 30 Pishirish zonasini o'chirish
- 30 Bolalar xavfsizligi qulfidan foydalanish
- 31 Taymer
- 33 Power boost turbo-rejimini boshqarish
- 33 Quvvatni boshqarish
- 34 Turli taomlarni tayyorlash uchun tavsiya etiladigan parametrlar
- 35 Induksion plita
- 36 Plita hoshiyasi (ixtiyoriy)
- 36 Plitaga shikast yetkazishdan saqlanish

Tozalash va yaxshi saqlash

35

Kafolat va xizmat ko'rsatish

38

- 38 Ko'p so'raladigan savollarga javoblar va nosozliklarni bartaraf etish
- 40 Xizmat ko'rsatish

Texnik xarakteristikalari

41

- 41 Texnik xarakteristikalari
- 41 Pishirish zonolari

Plitani o'rnatish



Jihoz malakali mutaxassis texnik tomonidan o'rnatilgan va yerga ulanganligiga ishonch hosil qiling.

Mazkur ko'rsatmaga amal qiling. Kafolat noto'g'ri o'rnatish natijasida yuzaga kelgan har qanday shikastni qamrab olmaydi.

Jihozning texnik xarakteristikalari qo'llanma oxirida berilgan.

O'rnatuvchi mutaxassis uchun xavfsizlik yo'riqlari

- Jihoz shunday holatda joylashtirilishi kerakki, uni quvvat ta'minotidan uzish o'ng'ay bo'lsin, kontakt ochiqligi kengligi esa kamida 3 mm bo'lishi lozim. Tarmoq himoyasi uchun quyidagi izolyatsiya qurilmalari ishlatiladi: avtomatik uzgichlar, eruvchi saqlagichlar (burab qotiriladigan tipdagi saqlagichlar tutqichdan olib tashlanishi lozim), yerga tutashtirish uzgichlari va almashlab ulagichlar.
- Yong'in chiqishidan himoya nuqtai nazardan mazkur jihoz EN60335-2-6 standartiga javob beradi. Bu turdagi jihozlarni baland shkaf yoki devor yonida o'rnatish mumkin.
- Plita tagida tortmalarni o'lchamga moslash shart emas.
- Jihozni o'rnatishda elektr toki urishidan himoyani ta'minlash zarur.
- Plita o'rnatiladigan oshxona korpusi DIN 68930 standarti mustahkamlik va barqarorlik talablariga javob berishi kerak.
- Namlikdan himoyalash uchun barcha kesilgan joylar mos germetik vosita bilan zichlanishi kerak.
- Agar jihoz qurilish plitachalari terilgan joyga qo'yiladigan bo'lsa, plitachalar o'rtasidagi yoriq joylar sement qorishma bilan to'ldirilib chiqilishi kerak.
- Jihoz qo'yiladigan yuzadagi zichlash materiali yaxshi o'rnamashganligi, bo'shliqlar yo'qligiga ishonch hosil qiling. Qo'shimcha silikon germetikadan foydalanish mumkin emas, chunki texnik xizmat ko'rsatish kerak bo'lganda, jihozni demontaj qilish ishini qiyinlashtiradi.

- Demontajlash kerak bo'lganda, plitani pastida tepaga ko'tarish zarur.
- Plita tagiga plata o'rnatilishi kerak.
- Stol usti va jihoz tagidagi uning old qismi o'rtasidagi ventilyatsiya uchun mo'ljallangan oraliqni bekitib qo'ymaslik lozim.

Plitani elektr ta'minotiga ulash

Jihozni elektr ta'minotiga ulashdan oldin jihozning pasport tablochasida ko'rsatilgan nominal kuchlanishi xonadondagi quvvat ta'minoti kuchlanishiga mosligini tekshiring. Pasport tablochasi jihozning ost qismidagi korpusida joylashgan.

 **Simlarni elektr zanjiriga ulashdan avval zanjirga boradigan elektr ta'minotini uzing.**

OGOHLANTIRISH

Isitish elementi kuchlanishi O'T ~ 230 V ni tashkil etadi. Jihoz, shuningdek, ~220 yoki ~240 V li tarmoqlarda ham ishlaydi. Jihoz quvvat ta'minotiga uni quvvat ta'minotidan uzish o'ng'ay bo'lishini ta'minlovchi qurilma yordamida ulanishi kerak, masalan, avtomatik uzgichlar, eruvchi saqlagichlar, yerga tutashtirish uzgichlari; bunda kontakt ochiqligi kengligi kamida 3 mm bo'lishi lozim.

 **Kabellarni ulash tegishli me'yorlarga muvofiq amalga oshirilishi kerak. Vintli klemmalar mahkam qotirilishi lozim.**

OGOHLANTIRISH

 Plitani quvvat ta'minotiga ulagandan so'ng, pishirish zonalarini maksimal sozlamada navbatma-navbat yoqqan holda zonalarning ishga shayligini tekshiring; bunda muvofiq idish-tovoqdan foydalaning.

OGOHLANTIRISH



Jihoz ilk bor yoqilganda, barcha displeylar yonadi va bolalar xavfsizligi qulfi faollashadi.



Jihozning xonadondagi o'zgaruvchan tok faza va neytral simlariga (ulanishlar sxemasiga qarang) to'g'ri ulanganligiga (muvofiqligi) e'tibor qarating; aks holda, jihoz komponentlari ishdan chiqishi mumkin.

Kafolat majburiyati noto'g'ri o'rnatish natijasida yuzaga kelgan har qanday nosozlikni qamrab olmaydi.



Agar quvvat shnuriga shikast yetgan bo'lsa, xavfli holat yuz berishini oldini olish uchun shnurni almashtirish ishlab chiqaruvchi yoki uning servis markazi yoki shunga o'xshash mutaxassis texnik tomonidan amalga oshirilishi kerak.

- 1N~
- 2N ~ : Ulashdan oldin 2 fazali simlarni (L1 va L2) ajrating.

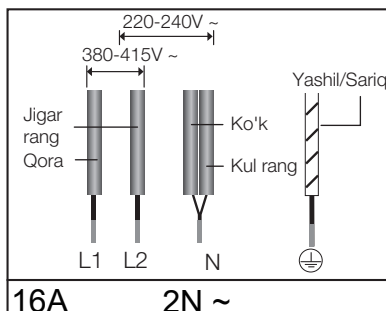
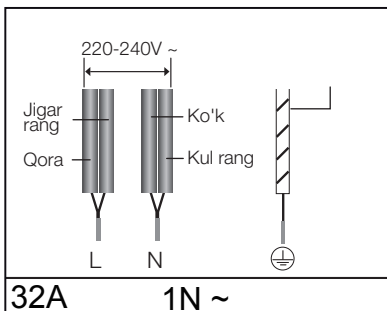

- 2x1N~: Ulashdan oldin simlarni ajrating.

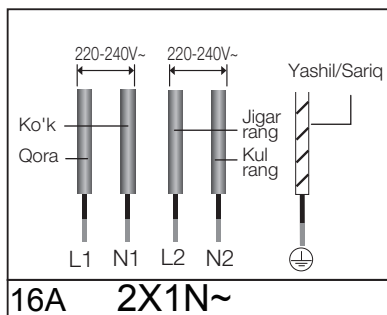

Quvvat ta'minotiga ulashda kontaktlar yonida joylashgan elektr simlari sxemasiga e'tibor qarating.

Plitani oshxona stoliga o'rnatish

-  Plitani o'rnatishdan oldin uning pasport tablochasida ko'rsatilgan seriya raqamini yozib oling. Texnik ko'mak xizmatiga murojaat qilganda, ushbu raqam talab qilinadi. Jihozni o'rnatgandan keyin uning seriya raqamini yozib olish qiyinchilik tug'diradi, chunki, u jihozning ostidagi pasport tablochasida ko'rsatilgan bo'ladi. Minimal bo'shliq va oraliqqa qo'yiladigan talablarga alohida e'tibor bering. O'rnatishdan avval jihoz ikki yon tomoniga mahsulot bilan birga yetkaziladigan vintlar yordamida skobalarni qotiring.

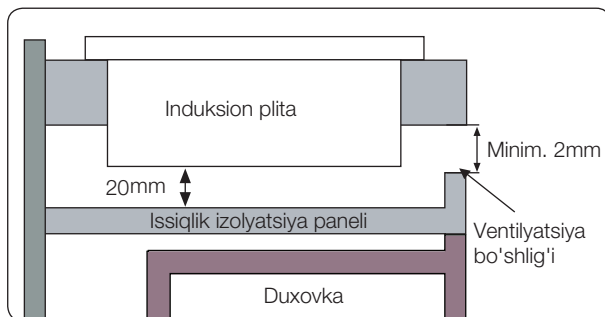
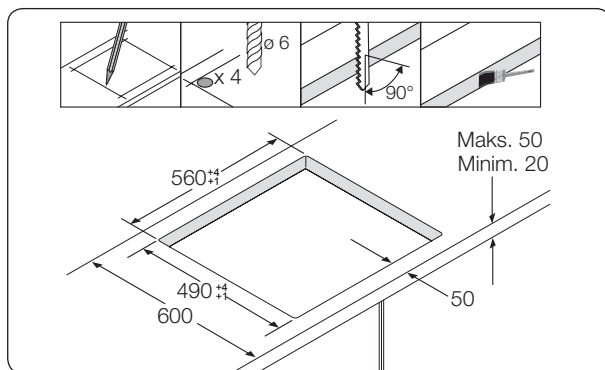
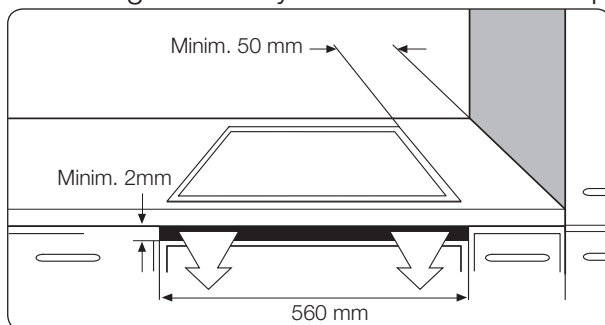



Ikki skobani mahkamlang

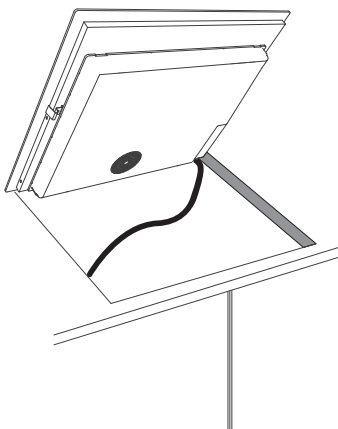
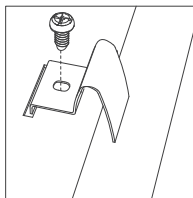

Ochiqlikka joylashtiring

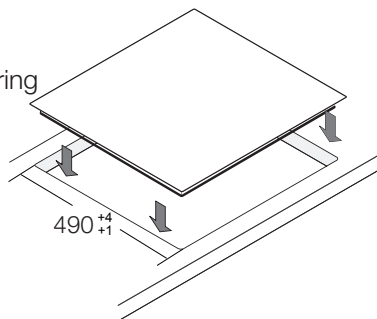

Qismlar va xarakteristikalar

Pishirish zonalari

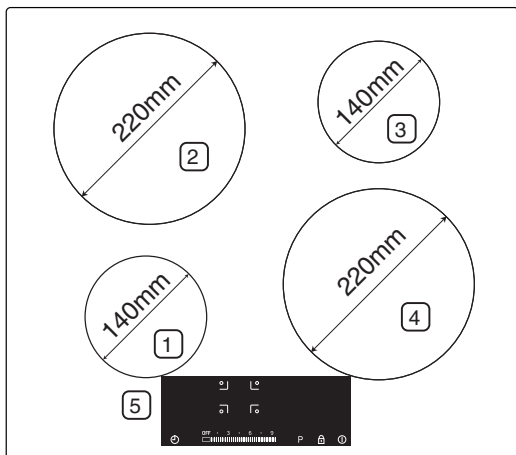

1. 1250 Vt induksion pishirish zonasi, 1500 Vt Power Boost rejimi bilan
2. 2350 Vt induksion pishirish zonasi, 2600 Vt Power Boost rejimi bilan
3. 1250 Vt induksion pishirish zonasi, 1500 Vt Power Boost rejimi bilan
4. 2350 Vt induksion pishirish zonasi, 2600 Vt Power Boost rejimi bilan
5. Boshqarish paneli

Boshqarish paneli

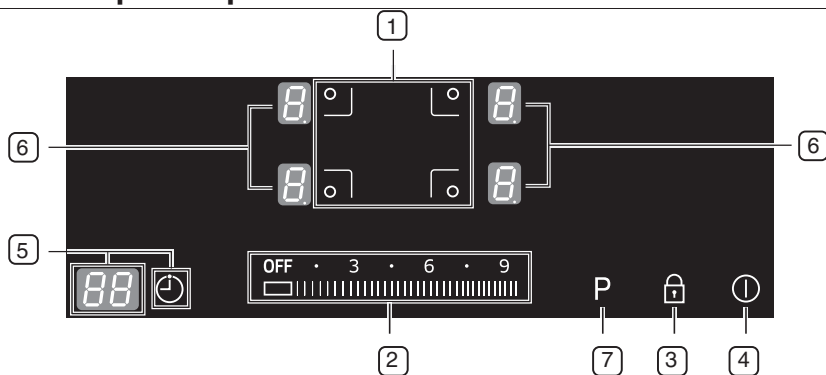

1. Pishirish zonalarini tanlagichlari
2. Isitish/taymerni sozlamalarini tanlagichlari
3. Blokirovka qulfini boshqarish datchigi
4. Yoqish/o'chirish sensorli datchigi
5. Taymerni boshqarish sensor datchigi va taymer displeyi
6. Isitish parametrlari va qoldiq issiqlik indikatorlari
7. Quvvatni oshirish rejimi datchigi

Komponentlar

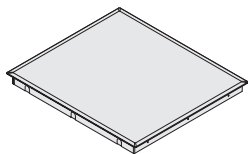

Induksion plita



O'rnatish uchun skobalar



Vintlar

Induksion isitish

- **Induksion isitish tamoyili:** Pishirish zonalarini yoqib, ularning ustiga idishlarni qo'yganda, induksion plitadagi elektron sxemalar zonalar ustiga qo'yilgan idish ostida induksiyalangan tok hosil qiladi va idish bir zumda isiydi.

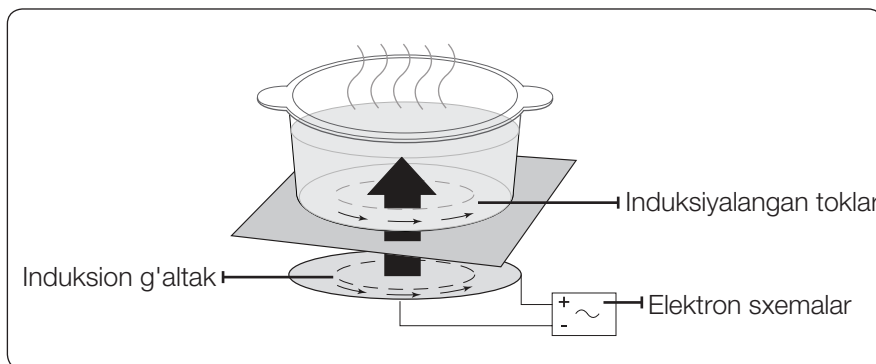

- **Yanada tezkor taom tayyorlash va qovurish:** Induksion plitada issiqlik shisha yuzaga emas, balki bevosita idishning o'ziga berilishi sababli, induksion tizimda boshqalariga qaraganda, samaradorlik yuqori bo'ladi, chunki bunda issiqlik umuman isrof qilinmaydi. Singigan energiyaning katta qismi issiqlikka aylanadi.

Jihozning asosiy xarakteristikalari

- **Keramik shishali taom tayyorlash yuzasi:** Jihoz taom tayyorlash yuzasi keramik shishadan bo'lib, tezda isuvchi pishirish zonalariga ega.
- **Sensorli boshqarish datchiklari:** Jihozni boshqarish sensorli boshqarish datchiklari yordamida amalga oshiriladi.
- **Tozalash oson:** Keramik shishali pishirish yuzasi va sensorli boshqarish datchiklarining afzallik tomoni shuki, ularni tozalash juda oson va qulay. Tekis va silliq yuza kirdan oson tozalanadi.
- **Sensorli yoqish/o'chirish tugmasi:** Sensorli yoqish/o'chirish tugmasi quvvatni yoqish yoki o'chirish vazifasini bajaruvchi alohida element hisoblanadi. Ushbu tugmaga tegsangiz, quvvat ta'minoti butunlay yonadi yoki o'chadi.
- **Boshqarish va funksiyalar indikatorlari:** Raqamli displeylar va indikatorlar sozlamalar va faollashtirilgan funksiyalar, shuningdek, turli pishirish zonalaridagi qoldiq issiqlik haqida ma'lumot beradi.
- **Xavfsizlik uchun o'chirish:** Xavfsizlik uchun o'chirish funksiyasi, agar sozlama ma'lum vaqt davomida o'zgartirilmasa, pishirish zonalarining avtomatik tarzda o'chishini ta'minlaydi.
- **Qoldiq issiqlik indikator:** Agar pishirish zonasi juda issiq bo'lib, bunda kuyish xavfi bo'lsa, qoldiq issiqlik ikonachasi displeyda paydo bo'ladi.
- **Power Boost funksiyasi **: Bu funksiya qo'yilgan idishdagi taomni maksimal quvvat darajasi  dan ko'ra tezroq isitish uchun foydalaniladi (displeyda  aks etadi.)
- **Idishni avtomatik topish:** Har bir pishirish zonasida avtomatik idish detektor tizimi mavjud, detektor shunday sozlanganki, u pishirish zonasidan biroz kichikroq diametrdagi idishlarni taniydi. Idishlarni doim pishirish zonasining o'rtasida qo'yish kerak. Doim muvofiq idish-tovoqlardan foydalaning.
- **Raqamli displeylar:** Displey sektorlari mos ravishda tegishli pishirish zonalar uchun mo'ljallangan. Ularda quyidagi ma'lumotlar aks etadi.
 -  : plita yoqildi
 -  dan  gacha,  :tanlangan issiqlik sozlamalari
 -  :qoldiq issiqlik
 -  :bolalardan himoya qulfi faollashtirildi

- **E3 E4**: xatolik xabari, normal bo'lmagan ishlash holati sababli plita haddan ortiq qizib ketganda. (masalan: idishni bo'm-bo'sh holatida ishlab turgan plitaga qo'yish)
- **E**: xatolik xabari, pishirish zonasiga nomuvofiq yoki juda kichik idish qo'yilgan yoki umuman idish qo'yilmagan.

Xavfsizlik uchun o'chirish

Agar pishirish zonalaridan biri o'chirilmasa yoki unda isitish sozlamasi uzoq vaqt o'rnatilmasa, o'sha pishirish zonasi avtomatik tarzda o'chadi.

O'sha pishirish zonalariga tegishli raqamli displeylarda qoldiq issiqlik **H** belgisi ("hot" so'zi - issiqlik) aks etadi.

Quyidagi vaqtlarda pishirish zonolari avtomatik tarzda o'z-o'zidan o'chadi.

Isitish parametri	O'chish
1-3	8 soatdan so'ng
4-6	4 soatdan so'ng
7-9	2 soatdan so'ng

- Normal bo'lmagan ishlash holati sababli plita haddan ortiq qizib ketganda, **E3 E4** aks etadi. Hamda plita o'chadi.
- pishirish zonasiga nomuvofiq yoki juda kichik idish qo'yilgan yoki umuman idish qo'yilmagan bo'lsa, **E** aks etadi. 1 daqiqadan so'ng tegishli pishirish zonasi o'chadi.
- Agar yuqoridagi jadvalda ko'rsatilgan vaqt tugamasdan, bir yoki bir nechta pishirish zonolari o'chsa, "Nosozliklarni bartaraf etish" bo'limiga qarang.
- Agar foydalanuvchi hech qanday amalni bajarmasa, 1 daqiqadan so'ng, u o'chadi.

Pishirish zonalari o'z-o'zidan o'chishining boshqa sabablari

Agar idishdagi suyuqlik qaynab toshib, boshqarish paneli ustiga to'kilsa, barcha pishirish zonalari o'z-o'zidan o'chadi. Avtomatik o'chish funksiyasi, shuningdek, boshqarish paneli ustiga ho'l latta qo'ysangiz ham, faollashadi. Har ikki holatda ham, to'kilgan suyuqlikni artib tashlaganda yoki ho'l lattani olib tashlagandankeyin **yoqish/o'chish sensor** ① datchigi yordamida plitani qaytadan yoqish kerak bo'ladi.

Qoldiq issiqlik indikatori

Alohida pishirish zonasi yoki plita o'chirilganda, pishirish zonalariga tegishli raqamli displeylarda qoldiq issiqlik  belgisi ("hot" so'zi - issiqlik) aks etadi. Hatto pishirish zonasi o'chirilgandan keyin ham, qoldiq issiqlik indikatori faqat pishirish zonasi sovugandan keyin o'chadi.

Qoldiq issiqlikdan oziq-ovqatni muzdan eritish yoki uni issiq saqlash uchun foydalanishingiz mumkni.



Qoldiq issiqlik indikatori yonishi bilan kuyish xavfi mavjud bo'ladi.



Agar elektr ta'minotida uzilish sodir bo'lsa,  belgisi yo'qoladi va qoldiq issiqlik haqidagi ma'lumot aks etmaydi. Biroq kuyish xavfi saqlanib qolaveradi. Plitaga yaqinlashganda ehtiyot bo'lish orqali kuyish xavfidan saqlanish mumkin.

Harorat datchigi

Agar qanday sababga ko'ra pishirish zonalaridan biri xavfsizlik darajasidan oshib ketsa, bu zona uchun eng past quvvat darajasi avtomatik tarzda o'rnatiladi

Plitadan foydalanishni yakunlaganingizdan so'ng, sovutish ventilyatori 1 daqiqa davomida ishlab turadi.

Ishlatishni boshlashdan awal

Dastlabki tozalash

Keramik shisha yuzasini keramik shisha yuzali induksion plita uchun mo'ljallangan tozalash vositasidan foydalangan holda ho'l latta bilan arting.

 O'yuvchi yoki abraziv tozalash vositalaridan foydalanmang.
OGOHLANTIRISH Yuzasiga shikast yetishi mumkin.

Plitani ishlatish

Induksion pishirish zonolari uchun idish-tovoqlar

Induksion plitani faqat pishirish zonalarining biri ustiga magnitaktiv bo'lgan oshxona idishlaridan birini qo'ygandan so'nggina yoqish mumkin. Mazkur plita uchun quyidagi idish-tovoqlar mos keladi.

Qozon-tovoq materiali

Qozon-tovoq materiali	Muvofiqmi
Polat, sirli po'lat	Ha
Cho'yan	Ha
Zanglamaydigan po'lat	Agar ishlab chiqaruvchining tegishli yorlig'i bo'lsa.
Alyuminiy, mis, jez	Yo'q
Shisha, keramika, chinni	Yo'q

 Induksion plita uchun idish-tovoqda ishlab chiqaruvchining muvofiqlik yorlig'i bo'ladi.

 Ayrim idish-tovoqlarni induksion pishirish zonalarida foydalanganda, shovqin chiqarishi mumkin. Bu shovqin plitadagi nosozlik sababli emas va plitaning ishlashiga hech qanday ta'sir etmaydi.

Idishlar yaroqlilik testi

Agar oshxona idishlari ostiga oddiy magnit yopishsa va idishda ishlab chiqaruvchisi tomonidan ushbu plitada foydalanishga yaroqli ekanligini ko'rsatuvchi yorliq bo'lsa, u idishlar induksion plitada foydalanishga yaroqlidir.

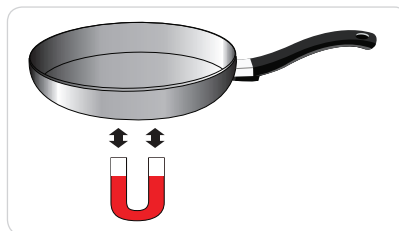

Idish-tovoqlar o'lchami

Induksion plita pishirish zonalari ma'lum darajada qo'yilgan idish ost qismi o'lchamiga avtomatik tarzda moslashadi. Biroq idish ost qismidagi magnit qismi pishirish zonasi o'lchamiga bog'liq holda minimal diamterga ega bo'lishi kerak.

Pishirish zonalar diametri	Idish ost qismi minimal diametri
220 mm	140 mm
140 mm	120 mm

Ishlash shovqini

Ishlatganda, quyidagi shovqinlar chiqishi mumkin:

- Qarshillash: agar idish tavsiya etilmagan materialdan qilingan bo'lsa.
- Chiyillash: agar ikkidan ortiq pishirish zonasi yoqilgan bo'lsa yoki tavsiya etilmagan materiallardan tayyorlangan idishdan foydalanilsa.
- G'uvvillash: agar pishirish zonalar yuqori quvvat darajasida yoqilgan bo'lsa
- Qarsillash: quvvatni o'zgartorganda.
- Guvvillash, g'o'ng'illash: ventilyator ishlaganda.

Bu shovqinlar normal holat bo'lib, plitada nosozlik borligini anglatmaydi.

Idish-tovoqlarga talablar

Idish qancha yaxshi bo'lsa, pishirish natijasi shuncha yaxshi bo'ladi.

- Plita uchun mos keladigan idishni uning ost qismidan bilish mumkin. Tub qismi imkon qadar qalin va tekis bo'lishi kerak.
- Idish-tovoqlarni xarid qilganda, ularning tag qismi diametriga alohida e'tibor bering. Ishlab chiqaruvchilar ko'pincha idishning yuqori qismi hoshiyasi diametrini ko'rsatadilar.
- Shikast yegan va chekkalari qo'pol yoki kertikli idishlarni ishlatmang. Bunday idishlarni plita yuzasi bo'ylab boshqa joyga surganda, plita yuzasi qirilishi mumkin.
- Idishlar tubi isimagan bo'lganda, ular, odatda, ichkariga bukiladi (botiq yuza hosil bo'ladi). Ular hech qachon tashqariga bukilmasligi kerak (qavariq yuza hosil bo'lishi).
- Agar maxsus idish-tovoq, masalan, tova, qovurish yoki vok uchun tova talab qilinganda, ishlab chiqaruvchi yo'riqlariga amal qiling.

Energiyani tejashga oid maslahatlar

 Quyidagi maslahatlarga amal qilib qimmatli energiyani tejashingiz mumkin.

- Doim pishirish zonalarini yoqishdan oldin ularning ustiga idishni qo'ying.



To'g'ri!

- Kir pishirish zonalarini va idish tagi quvvat sarfini oshiradi.

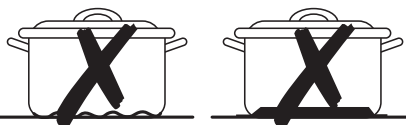

- Agar iloji bo'lsa, doim idishlarni qopqog'ini mahkam yopib qo'ying.

Noto'g'ri!

- Oziq-ovqatni muzdan eritish yoki uni issiq saqlash uchun qoldiq issiqlikdan foydalanish maqsadida taom tayyorlash vaqti tugash bilan pishirish zonalarini o'chiring

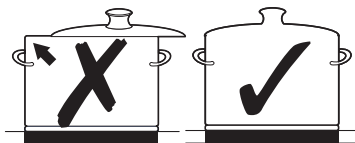

Sensorli boshqaruv datchiklaridan foydalanish

Plitani ishlatish uchun tegishli sensor datchikni ko'rsatkich barmoq uchi bilan tegishli displey yonmaguncha yoki o'chmaguncha yoki kerakli funksiya yoqilmaguncha bosib turing.

Jihozni ishlatayotganda, bir vaqtda faqat bitta sensor datchikni bosayotganligingizga ishonch hosil qiling. Agar ko'rsatkich barmoqni boshqaruv paneliga to'g'ri qo'yimasangiz, yonidagi datchiklar ham bosilib ketishi mumkin.

Plitani yoqish

1. Yoqish/o'chirish ① sensor datchigini 1 soniyacha bosib turing.

2. Raqamli displeyda  aks etadi.

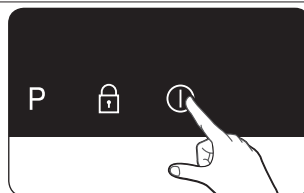

 **Yoqish/o'chirish** ① sensor datchigi yordamida plitani yoqqandan so'ng, 1 daqiqa ichida isitish parametrini tanlash kerak. Aks holda, plita xavfsizlikni ta'minlash uchun o'z-o'zidan o'chadi.

Pishirish zonalarini tanlash va isitish parametrlarini sozlash

1. Pishirish zonasini tanlash uchun tegishli pishirish zonalari datchigini bosib turing. Sukut bo'yicha sozlama darajasi .

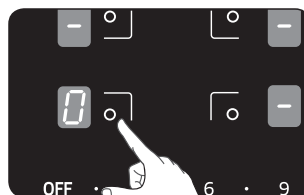

2. Quvvat darajasini sozlash uchun tegishli isitish rejimini tanlang.

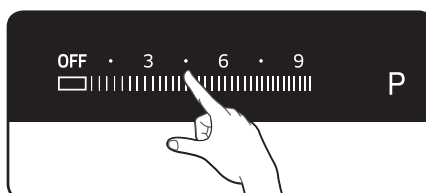

- ✎ Agar bittadan ko'p, slayd sensor klavishi bosilgandan dan tashqari, tugma 10 soniyadan yiroq vaqt davomida bosilsa, akustik signal eshitiladi va qurilma o'chadi. Qayta o'rnatish uchun **Yoqish/O'chirish** ① sensor tugmasini bosing.

Plitani o'chirish

Plitani butunlay o'chirish uchun **yoqish/o'chirish** ① sensor tugmasini bosing.

Yoqish/o'chirish ① sensor tugmasini taxminan 1 soniya bosing.

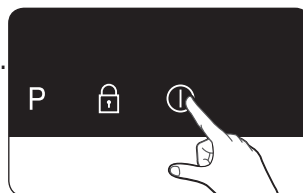

- ✎ Birgina pishirish zonasini yoki butun plitani o'chirgandan so'ng, o'sha pishirish zonasiga tegishli displeyda **H** ("hot" so'zidan, "issiq" degani) belgisi bilan qoldiq issiqlik ko'rsatiladi.

Pishirish zonasini o'chirish

Tayyorlash zonasini o'chirish uchun, boshqaruv panelidagi "O' **OFF**" tugmasi yordamida parametrlarni " **H** " ga qaytaring.

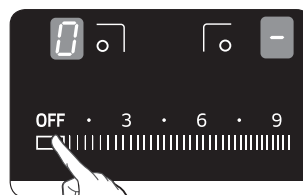

Bolalardan himoya qulfidan foydalanish

Ushbu funksiya pishirish zonasini va plitani bexosdan yoqib yuborishdan himoyalaydi.

Shuningdek, sozlamalarni bexosdan o'zgartirib yuborish, masalan, plitani ustini latta bilan tozalagan vaqtda, boshqarish panelini ham (**yoqish/o'chirish datchigidan tashqari** ①) qulflab qo'yish mumkin.

Bolalardan himoya qulfini yoqish/o'chirish

1. Himoya qulfini boshqarish  sensor tugmasini taxminan 3 soniya bosib turing.

Tovushli signal yangrab, tasdiqlaydi.



2. Displeyda  paydo bo'ladi, bu bolalardan himoya qulfi yoqilganligini ko'rsatadi.



3. Himoya qulfini o'chirish uchun **himoya qulfini boshqarish**  sensor tugmasini yana 3 soniya bosib turing. Tovushli signal yangrab, tasdiqlaydi.

Taymer

Taymerdan ikki usulda foydalanish mumkin.

Taymerdan xavfsizlik uchun o'chirish funksiyasi sifatida foydalanish:

Agar biror pishirish zonasi uchun muayyan pishirish vaqti o'rnatilsa, o'sha pishirish zonasi belgilangan vaqt tugashi bilan o'z-o'zidan o'chadi. Ushbu funksiyadan bir vaqtning o'zida bir nechta pishirish zonalari uchun foydalanish mumkin.

Taymerdan vaqtni teskarisiga sanash uchun foydalanish:

Agar pishirish zonasi yoqilgan bo'lsa, teskarisiga sanash taymeridan foydalanib bo'lmaydi.

Xavfsizlik uchun o'chirish funksiyasini sozlash

Xavfsizlik uchun o'chirish funksiyasini o'rnatish talab etiladigan pishirish zonasi (zonalari) yoqilgan bo'lishi kerak.

1. Isitish zonasini tanlash uchun boshqarish tugmalarini bosish.

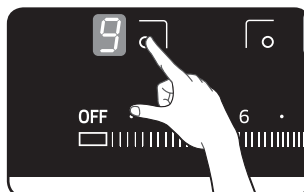

2. Sensorga teging, taymer displeyida "10" paydo bo'ladi va "1" yonib o'chadi.



3. Slayd sensor boshqaruviga tekkan holda vaqtni o'rnatish. (10min, 20min,,,,,90min o'rnatish mumkin)

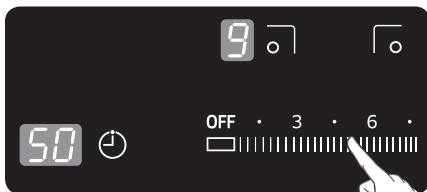

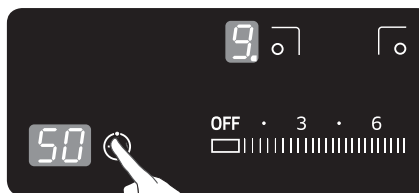

4. "Taymer boshqaruvi" sensorini yana bir bor teging. "0" yonib o'chadi.

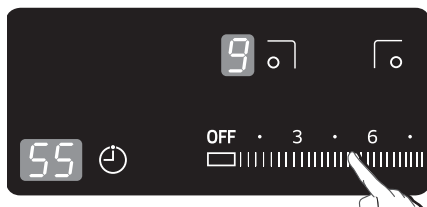

5. Slayd sensor boshqaruviga tekkan holda vaqtni o'rnatish. (1min, 2min,,,,,9min o'rnatish mumkin)



-  Xavfsizlik uchun o'chirish taymeri amal qilayotgan vaqtda, quvvat darajasi indikatorini o'ng tomonida nuqta (.) belgisi miltillaydi.
-  Taymer parametrlarini bekor qilish uchun, vaqtni nolga o'rnatish. Taymer displeyi "00" ni ko'rsatadi.

Vaqtni teskari sanash taymeri

Vaqtni teskari sanash taymeridan foydalanish uchun plitani yoqish, ammo barcha pishirish zonalarini o'chirib qo'yish kerak.

1. Taymerni boshqarish sensor tugmasini bosib.

00 displeyda paydo bo'ladi.

2. Vaqt parametrlarini tanlash datchiklari yordamida kerakli vaqtni o'rnatish.

Shu taxlit, vaqtni teskarisiga sanash taymeri yoqildi va taymer displeyida qolgan vaqt paydo bo'ladi.

Qolgan vaqtni o'rgartirish uchun **taymerni boshqarish**  sensor

tugmasini bosib va **vaqt parametrlarini tanlash** datchiklari yordamida vaqt parametrini o'zgartiring.

3. O'rnatilgan vaqt tugagach, zummer 30 soniya davomida tovushli signal chiqaradi

"Power boost" rejimini boshqarish

P (power boost) turbo rejimidan foydalanish har bir pishirish zonasi quvvatini qo'shimchasiga oshirish imkonini beradi. (Masalan: ko'p miqdorda suvni qaynatish kerak bo'lganda)

Turbo rejimni har bir pishirish zonasi uchun maksimum 5 daqiqa yoqish mumkin.

Ko'rsatilgan vaqt tugashi bilan pishirish zonalari quvvat darajasi avtomatik ravishda normal qiymatga **B** qaytadi.

⊗ Ayrim holatlarda, plitaning ichki elektron komponentlarini himoyalash uchun power boost funksiyasi avtomatik tarzda o'chishi mumkin.

Quvvatni boshqarish

Pishirish zonalari foydalanish mumkin bo'lgan maksimal quvvatga ega.

Power boost funksiyasi yordamida agar ushbu quvvat diapazoni maksimumidan oshsa.

Quvvatni boshqarish funksiyasi birlashtirilgan boshqa pishirish zonalari isitish quvvati sozlamasini avtomatik tarzda pasaytiradi.

- Chap tomon: 1- va 2-zonalar bitta umumiy zonaga birlashtirilgan
 - O'ng tomon: 3- va 4-zonalar bitta umumiy zonaga birlashtirilgan
- Ushbu pishirish zonasi uchun indikator maksimal daraja sifatida o'rnatilgan isitish quvvatidan o'zgaradi.
- Masalan

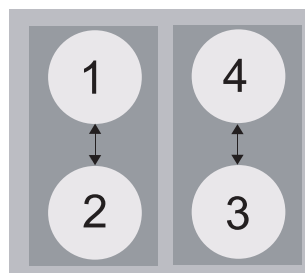



3-pishirish zonasi uchun oxirgi o'rnatilgan sozlama	3-zonani 4-zona bilan birlashtirilganda, 4-zona uchun isitish quvvati sozlamasining o'zgarishi	
	Isitish quvvati boshlang'ich darajasi	Avtomatik tarzda o'zgargan quvvat darajasi
Power Boost	6 daraja	2 daraja

Turli taomlarni tayyorlash uchun tavsiya etiladigan parametrlar

Quyidagi jadvalda berilgan raqamlar shunchaki ma'lumot uchun. Turli taom tayyorlash usullari uchun isitish parametrlari turli omillarga, jumladan, foydalaniladigan idish sifati, shuningdek, tayyorlanadigan taom turi va miqdoriga bog'liq.

Isitish parametri	Pishirish usuli	Ishlatish namunalari
9/P	Isitish Qovurish	Ko'p miqdordagi suyuqlikni isitish, makaron qaynatish, go'sht qovurish (gulyash, dimlangan go'sht)
7-8	Intensiv qovurish	Steyk, file, kartoshka, kolbasa
5-6	Quvurish	Shnitsel/to'qmoqlangan go'sh, jigar, baliq, quymoq/quvurilgan tuxum
3-4	Bug'da pishirish Dimlash	Kichik hajmdagi savzavotlarni bug'lash va dimlash, guruch qaynatish va sutli taomlar
1-2	Eritish	Sariyog'ni eritish, yelimshakni eritish, shokoladni eritish

-  Yuqoridagi jadvalda berilgan parametrlar shunchaki ma'lumot uchun berilgan.
-  Taom tayyorlash jarayonida foydalaniladigan idishlar va taom turiga qarab kerakli isitish parametrini sozlashingiz kerak bo'ladi

Tozalash va yaxshi saqlash

PLITA

 **OGOHLANTIRISH** Tozalash vositalari qizib turgan keramik shisha yuzaga tegmasligi lozim: Tozalagandan so'ng, barcha tozalash vositalarini kerakli miqdordagi suv bilan yuvib ketkazing, chunki yuza qiziganda ular yuzani yeyuvchi ta'sir ko'rsatishi mumkin. Gril yoki duxovkalarni tozalash spreylari, idishni tozalaydigan metall mochalka va abraziv vositalar kabi agressiv tozalash vositalarini ishlatmang.

 Har gal ishlatgandan so'ng, keramik shisha yuzani hali u sovumay turib tozalang. Bu kirning yuzaga kuyib yopishishini oldini oladi. Keramik shishali yuzalar yoki zanglamaydigan po'latni tozalash uchun mo'ljallangan sotuvda mavjud tozalash vositalari yordamida qasmoq, suv dog'lari yog dog'larini ketkazing.

Sal-pal kirlanish

1. Keramik shisha yuzani ho'l latta bilan arting.
2. Toza latta bilan artib quring. Yuzada tozalash vositasi qoldiqlari qolmasligi kerak.
3. Keramik shishali yuzalar yoki zanglamaydigan po'latni tozalash uchun mo'ljallangan sotuvda mavjud tozalash vositalari yordamida keramik shisha yuzani haftada bir marta yaxshilab tozalang.
4. Kerakli miqdordagi toza suv bilan keramik shisha yuzani tozalab, tuksiz mato bilan yaxshilab artib quring.

Osonlikcha ketmaydigan kirlanish

1. Qaynab to'kilgan ovqat qoldiqlari va osonlikcha ketmaydigan dog'larni ketkazish uchun shishni tozalaydigan kurakchadan foydalaning.
 2. Kurakchani keramik shisha yuza burchagiga qo'ying.
 3. Kurakcha bilan ishqalab qirgan holda kirni ketkazing.
-  Shishani tozalaydigan kurakchalar va keramik shisha yuzalarni tozalash vositalarini maxsus do'konlardan topasiz.

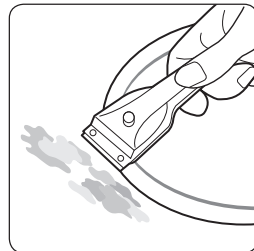

Ketishi judayam qiyin kirlanish

1. Kuygan shakar, erigan plastik, alyuminiy folga yoki boshqa materiallarni shisha tozalaydigan kurakcha yordamida plita sovib ulgurmasdan tozalab ketkazing.

 Qizib turgan zonani shisha tozalaydigan kurakcha bilan
OGOHLANTIRISH tozalash vaqtida teri kuyishi xavfi bor:

2. Plita sovib bo'lgach, uni oddiy usulda tozalang.

Agar pishirish zonasi ustiga nimadir qo'yilib, eritilgan bo'lsa va u zona ustiga qoldirilgan holda sovutilgan bo'lsa, ushbu zonani tozalash uchun uni qaytadan isiting.

 Masalan, chekkalari qo'pol idishlar sababli hosil bo'lgan qirilishlar yoki qora dog'larni ketkazib bo'lmaydi. Biroz ular plitaning ishlashiga ta'sir etmaydi.

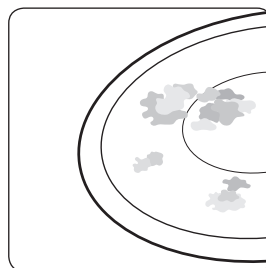

Plita hoshiyasi (ixtiyoriy)

 Plita hoshiyasini tozalashda sirka, limon sharbati yoki
OGOHLANTIRISH qasmoqlarni ketkazish vositasidan foydalanmang; aks holda, yuzada dog'lar paydo bo'lishi mumkin.

1. Hoshiyani ho'l latta bilan arting.
2. Qurigan dog'ni ho'l latta bilan ho'llang. So'ng, artib quriting.

Plitaga shikast yetkazishdan saqlanish

- Jihaz shisha yuzasini ish stoli yoki narsalar saqlash joyi sifatida foydalanmang.
- Plita ustida idish bo'lmasa yoki plita ustiga qo'yilgan idish bo'm-bo'sh bo'lsa, plitani ishlatmang.
- Keramik shishali yuza pishiq ishlangan, yuqori haroratga chidamli, ammo sinmaydigan emas Ustiga o'tkir qirrali yoki og'ir predmet tushganda, shikastlanishi mumkin.
- Plita hoshiyasiga idish qo'ymang. Qoplamasiga qirilgan joylar va shikastlar hosil bo'lisho mumkin.

- Hoshiya ustiga tarkibida kislota mavjud suyuqliklar, masalan, sirka, limon sharbati, qasmoqlarni ketkazish vositasi kabilarning to'kilishini oldini oling, chunki ular hoshiyada dog' qoldirishi mumkin.
- Agar shakar yoki tarkbida shakar mavjud mahsulotlar qizib turgan pishirish zonasiga tushsa va erisa, uni zona sovumay turib darhol shisha tozalaydigan kurakcha bilan ketkazish lozim. Kuygan shakarni sovugan pishirish zonasidan ketkazish natijasida yuzaga shikast yetishi mumkin.
- Plastik, alyuminiy va oziq-ovqat folgasi kabi eriydigan narsalar va materiallarni keramik shisha yuzadan nariroq saqlang. Agar yuqorida tilga olingan narsalardan biri keramik shishali yuzaga tushsa va erisa, shisha tozalaydigan kurakcha bilan darhol tozalang.

Kafolat va xizmat ko'rsatish

Ko'p so'raladigan savollarga javoblar va nosozliklarni bartaraf etish

Plita ishlashi jarayonida kichik nosozliklar yuzaga kelishi mumkin, ularni o'zingiz quyidagi yo'riqlar yordamida bartaraf etishingiz mumkin. Agar quyidagi yo'riqlar ish bermasa, nosozlikni bartaraf etish uchun boshqa amallarga qo'l urmang.

 **OGHHLANTIRISH** Jihazni ta'mirlash ishlari malakali mutaxassis texnik tomonidan amalga oshirilishi kerak. Noto'g'ri ta'mirlash foydalanuvchi uchun xavfli holatga olib kelishi mumkin. Agar jihaz ta'mirga muhtoj bo'lsa, xizmat ko'rsatish markaziga murojaat qiling.

Pishirish zonalari ishlamayotgan bo'lsa, nima qilish lozim?

Quyidagilarni tekshiring:

- Xonadondagi elektr tarmog'i saqlagichi (saqlagich qutisi) but holatdami? Agar saqlagichlar ko'p marotaba ishga tushib ketgan bo'lsa, malakali elektrik chaqiring.
- Jihaz to'g'ri yoqilganmi?
- Boshqarish panelidagi indikatorlar yonyaptimi?
- Pishirish zonasi yoqilganmi?
- Pishirish zonalari uchun kerakli isitish parametrlari sozlanganmi?

Pishirish zonalari yonmayotgan bo'lsa, nima qilish lozim?

Quyidagilarni tekshiring:

- Yoqish/o'chirish datchigi yordamida plita yoqilgan vaqt va kerakli pishirish zonalarini yoqish vaqti oralig'ida 1 daqiqadan ko'proq vaqt o'tdimi ("Plitani yoqish" bo'limiga qarang)?
- Boshqarish paneli ustida ho'l latta bor yoki suyuqlik to'kilgan.

Displaydagi qoldiq issiqlik indikatoridan boshqa barcha belgilar birdan yoq bo'lob qolsa, nima qilishim lozim?

Bu muammo yuzaga kelishiga ikkita sabab bo'lishi mumkin:

- Jihazni yoqish/o'chirish datchigi bexosdan bosib yuborilgan.
- Boshqarish paneli ustida ho'l latta bor yoki suyuqlik to'kilgan.

Pishirish zonalari o'chirilgandan so'ng, displeyda **E3** qoldiq issiqlik indikatorini aks etmasa, nima qilishim lozim?

Quyidagilarni mumkin bo'lgan sabablarni tekshiring:

- Pishirish zona qisqa vaqt ishlatilgan va shu bois u unchalik isishga ulgurmagan. Agar bu holatda pishirish zonasi issiq bo'lsa, xizmat ko'rsatish markaziga murojaat qiling.

Pishirish zonalari yonmasa yoki o'chmasa, nima qilish lozim?

Bu muammo yuzaga kelishiga quyidagilar sabab bo'lishi mumkin:

- Boshqarish paneli ustida ho'l latta bor yoki suyuqlik to'kilgan.
- Bolalardan himoya qulfi yoqilgan.

Displeyda **E3** **E4** yozuvi aks etyapti, nima qilish lozim?

Quyidagi sabablarga ko'ra bu muammo yuzaga kelishi mumkin:

Noto'g'ri ishlatish natijasida plita haddan ortiq qizib ketgan.

Plita sovib bo'lgach, sozlamalarni nolga qaytarish uchun yoqish/o'chirish datchigini bosing.

Displeyda **E4** yozuvi aks etyapti, nima qilish lozim?

Quyidagi sabablarga ko'ra bu muammo yuzaga kelishi mumkin:

- Pishirish zonasiga nomuvofiq yoki juda kichik idish qo'yilgan yoki umuman idish qo'yilmagan.
- Agar to'g'ri keladigan idishni qo'ysangiz, aks etgan xatolik xabari avtomatik tarzda yo'qoladi.

Plitani o'chirgandan so'ng, sovutuvchi ventilyator ishlashda davom etyapti, nima qilish lozim?

Quyidagi sabablarga ko'ra bu muammo yuzaga kelishi mumkin:

- Plitadan foydalanishni yakunlaganingizdan so'ng, sovutish ventilyatori tizimni sovutish uchun 1 daqiqa davomida avtonom ravishda ishlab turadi.

Jihozni noto'g'ri ishlatish natijasida yuzaga keladigan xatolik yuzasidan xizmat ko'rsatish markaziga murojaat qilganingizda, hatta kafolat muddat amal qiladigan davrda ham mutaxassisning tashrif xarajatlarini siz to'lashingizga to'g'ri keladi.

Xizmat ko'rsatish

Xizmat ko'rsatuvchi texnikni chaqirishdan oldin "Nosozliklarni bartaraf etish" bo'limida berilgan ma'lumotlarni o'rganib chiqing.

Agar shundan keyin ham sizga yordam kerak bo'lsa, quyidagi yo'riqlarni bajaring.

Bu texnik nosozlikmi?

Agar shunday bo'lsa, xizmat ko'rsatish markaziga murojaat qiling. Xizmat ko'rsatish markazi xodimi bilan muhokamaga doim oldindan tayyor bo'ling. Bu nosozlikni dianostika qilish jarayonini osonlashtiradi va texnik mutaxassis tashrifiga hojat bor yoki yo'qligini aniqlashga yordam beradi.

Quyidagi ma'lumotlarni yozib oling.

- Muammo qanday ko'rinishga ega?
- Muammo qay holatda sodir bo'ldi?

Xizmat ko'rsatish markaziga murojaat qilganda, jihoz modeli va seriya raqamini bilishingiz kerak bo'ladi. Bu ma'lumotlar jihoz pasport tablochasida quyidagi ko'rinishda ko'rsatilgan:

- Model tavsifi
- Seriya raqami (15 ta son)

Bu ma'lumotlarni topish oson bo'lishi uchun ularni shu yerga yozib qo'yishingizni tavsiya etamiz.

Model: _____

Seriya raqami: _____

Qay holatlarda ta'mir uchun, hatto kafolat amal qilayotgan bo'lsa ham, haq olinadi?

- "Nosozliklarni bartaraf etish" bo'limiga qaragan holda unda berilgan yo'riq asosida nosozlikni mustaqil o'zingiz bartaraf etishingiz mumkin bo'lganda.
- Agar xizmat ko'rsatish markazi mutaxassisi xonadoningizga tashrif buyurmasidan oldin unga nosozlik haqida barcha kerakli ma'lumotlar to'liq berilmagan ligi bois, uning xizmat ko'rsatish markaziga bir necha marta qo'ng'iroq qilishiga to'g'ri kelganda, masalan, uning ehtiyot qismlar uchun bir necha bor borib kelishiga to'g'ri kelsa. Texnik mutaxassis tashrif buyurishidan oldin nosozlik haqidagi barcha kerakli ma'lumotni tayyorlab qo'yish mablag'ingiz tejalishiga yordam beradi.

Texnik xarakteristikalari

Texnik xarakteristikalari

NZ64H37070K

NZ64H37075K

Jihoz o'lchamlari	Eni	590 mm
	Chuqurligi	520 mm
	Balandligi	57 mm
Ishchi yuzasi o'lchamlari	Eni	560 mm
	Chuqurligi	490 mm
Ishchi kuchlanishi	220 - 240 V / 400V~ 50 / 60 Hz	
Maksimal ulangan yuklama quvvati	7.2 kW	
Og'irligi (NZ64H37070K)	Netto	10.5 kg
	Brutto	12.0 kg
Og'irligi (NZ64H37075K)	Netto	10.7 kg
	Brutto	12.2 kg

Texnik xarakteristikalari

Pishirish zonalari

O'рни	Diametri	Quvvati
Orqa chap	220 mm	2350 Vt / Qo'shimcha 2600 Vt
Old chap	140 mm	1250 Vt/ Qo'shimcha 1500 Vt
Old o'ng	220 mm	2350 Vt / Qo'shimcha 2600 Vt
Orqa o'ng	140 mm	1250 Vt/ Qo'shimcha 1500 Vt

Normal sharoitlarda belgilangan
maqsadda foydalanishi kerak
Xizmat muddati: 7 yil

Qaydlar

Qaydlar



XITTOY ISHLAB CHIQARILGAN
ISHLAB CHIQARUVCHI : SAMSUNG
TOVAR SERTIFIKATLANGAN : ALTTEST

MANZIL:

№18 Xuanjehi yo'li,Bejiao shahri,Shunde ko'chasi,
Foshan shahri,Guandong provintsiyasi,Xitoy
GuangDong Midea oshxona jihozlarini ishlab
chiqarilishi Co., Ltd.

SAVOLLARYOKI FIKRLAR PAYDO TUG'ILGANIDA

MAMLAKAT	TELEFON	VEB-UZEL
RUSSIA	8-800-555-55-55	www.samsung.com/ru/support
GEORGIA	0-800-555-555	www.samsung.com/support
ARMENIA	0-800-05-555	
AZERBAIJAN	088-55-55-555	
KAZAKHSTAN	8-10-800-500-55-500(GSM: 7799, VIP care 7700)	
UZBEKISTAN	8-10-800-500-55-500	
KYRGYZSTAN	8-10-800-500-55-500	www.samsung.com/kz_ru/support
TADJIKISTAN	8-10-800-500-55-500	www.samsung.com/support
MONGOLIA	7-800-555-55-55	
BELARUS	810-800-500-55-500	
MOLDOVA	0-800-614-40	
UKRAINE	0-800-502-000	www.samsung.com/ua/support (Ukrainian) www.samsung.com/ua_ru/support (Russian)