

Haier

Инструкция
по установке
и эксплуатации

**Двухбарабанная
автоматическая
стиральная
машина**

HW120-B1558

Перед использованием устройства
внимательно прочтите это руководство
по эксплуатации и сохраните его для
дальнейшего использования.

Содержание

Содержание	2
Особые указания по технике безопасности при эксплуатации изделия	3
Внешний вид и описание компонентов изделия	6
Названия всех деталей и элементов конструкции стиральной машины (Лицевая панель)	6
Названия всех деталей и элементов конструкции стиральной машины (Задняя панель)	7
Монтаж и настройка перед эксплуатацией	8
Удаление транспортировочной упаковки	8
Регулировка опорных ножек	8
Подключение заливного шланга	9
Подключение сливного шланга	10
Проверка и подготовка перед стиркой, информация по допустимому весу загрузки	11
Проверка стиральной машины	11
Проверка одежды, предназначенной для стирки	11
Одежда и предметы, стирка которых не допускается	12
Информация по весу одежды для загрузки машины	12
Основные действия при эксплуатации изделия	13
Режимы стирки и описание функций изделия	15
Дисплей	15
Включение	15
Выбор программы стирки	16
Особые функции	20
Дополнительные функции	23
Справочная информация о программах стирки	25
Применение стирального порошка, жидкого моющего средства, кондиционера для белья	27
Ежедневное обслуживание и уход за изделием	28
Промывка фильтра сливного насоса	28
Промывка фильтра в месте подключения заливного шланга	29
Экстренное открытие дверей	29
Возникли вопросы? Сначала прочитайте это!	30
(Если у вас возникли сомнения в исправности стиральной машины, сначала выполните проверку и устраните проблему в соответствии с содержанием данной главы).	
Технические характеристики	32

ОСОБЫЕ УКАЗАНИЯ ПО ТЕХНИКЕ БЕЗОПАСНОСТИ

Особые указания по технике безопасности при эксплуатации изделия

Уважаемый пользователь!

Здравствуйте!

Благодарим Вас за использование продукции Haier. В целях лучшего усвоения указаний данной инструкции и наиболее эффективной эксплуатации изделия, а также в интересах Вашей безопасности и сохранности Ваших вещей, просим Вас внимательно ознакомиться с данной инструкцией. Неукоснительно соблюдайте указания данной инструкции, отмеченные следующими знаками:



Запрещенные действия



Действия, требующие осторожности



Внимание: Ошибка при выполнении этого действия может привести к получению травмы и/или порче вещей и предметов окружающей обстановки.

Электропитание

Источник электропитания



Изделие использует источник питания 220 В/50 Гц. Квартира пользователя должна быть оборудована соответствующими стандартам предохранителями или другими устройствами защиты от перегрузки.

Заземление



Необходимо использовать отдельную электрическую розетку, рассчитанную на наибольшую допустимую силу тока 10 А и выше, а также обеспечить надежное заземление.



Ни при каких обстоятельствах нельзя удалять или разбирать третью жилу кабеля для питания (заземление).

Кабель питания и штепсель для подключения



1. Запрещается разбирать или иначе нарушать целостность кабеля электропитания и штепселя, а также вносить изменения в их конструкцию, изгибать, обжимать, перекручивать, растягивать, завязывать узлом. Нельзя ставить предметы домашней обстановки на кабель электропитания и штепсель.



2. Штепсель кабеля электропитания должен полностью входить в гнездо электрической розетки и плотно в нем держаться. Следует регулярно счищать пыль, в противном случае из-за нарушения изоляции может произойти пожар! В случае повреждения кабеля электропитания и штепселя, а также разбалтывания гнезда розетки, следует прекратить эксплуатацию машины.





3. Запрещается прикасаться к розетке и штепселю, вставлять штепсель в розетку или вытаскивать его влажными руками. В случае длительного простоя стиральной машины или при ее чистке, обязательно вынимайте штепсель из розетки.



4. При необходимости замены кабеля электропитания следует прибегнуть к услугам специалиста или связаться с центром обслуживания клиентов.



ОСОБЫЕ УКАЗАНИЯ ПО ТЕХНИКЕ БЕЗОПАСНОСТИ

В случае утечки легковоспламеняющегося бытового газа

-  Необходимо немедленно закрыть газовый вентиль, пропускающий газ, и открыть окна и двери.
-  Не следует выключать и/или включать питание электроприборов.

Особенности эксплуатации

Стирка

-  1. Изделие является бытовой стиральной машиной, предназначенной только для ежедневной эксплуатации в быту, и не предназначенной для промышленного применения, например, стирки в прачечных большого количества белья в течение длительного периода времени без перерыва (на предмет подробностей смотрите раздел «Инструкция по техническому обслуживанию»).
-  2. Изделие может стирать только одежду, разрешенную ее производителем для машинной стирки. Пожалуйста, руководствуйтесь инструкциями по стирке на маркировке одежды.
- 3. Во избежание неожиданных сбоев в работе, во время работы устройства не следует открывать дверцу фильтра сливного насоса и трогать вытяжное кольцо экстренного открытия дверей устройства.
- 4. В целях предотвращения пожара не следует применять для стирки одежды такие химикаты, как легковоспламеняющиеся моющие средства и препараты для химической чистки. Запрещается стирать легковоспламеняющуюся одежду, пропитанную косметическими маслами, в т.ч. маслами для массажа, пищевыми маслами, животными жирами, машинными маслами, аэрозолями, растворителями для сухой химической чистки, растворителями, бензином, смолами и т.п. Запрещается помещать легковоспламеняющиеся предметы в барабан или располагать их в непосредственной близости от стиральной машины.
- 5. Во избежание ожога при контакте с компонентами, сохраняющими высокую температуру в течение короткого времени после завершения программы стирки при высокой температуре, не прикасайтесь к внутреннему барабану, металлическим деталям, панели окошка, главной панели управления и металлическим пуговицам на постиранной одежде. Во время слива горячей воды не прикасайтесь к сливному шлангу.

Место размещения

-  1. Запрещено ставить стиральную машину
 - в непосредственной близости от источника тепла и в местах с возможностью попадания прямого солнечного излучения;
 - в местах с температурой 0°C и ниже (если стиральная машина находилась в месте с температурой 0°C и ниже, перед эксплуатацией необходимо переместить её в место с комнатной температурой и не включать в течение 4-6 часов);
 - в местах с повышенной влажностью, наличием водяных испарений, где машина может быть подвергнута воздействию ветра и дождя (если по неосторожности стиральная машина промокнет или попадет в воду, перед использованием ее необходимо просушить струей воздуха, иначе электрические компоненты могут загореться и испортиться, а также возможна опасность возгорания или электрического удара);

ОСОБЫЕ УКАЗАНИЯ ПО ТЕХНИКЕ БЕЗОПАСНОСТИ

- на ковровых покрытиях, не пропускающих воздух (нельзя закрывать вентиляционное отверстие в нижней части машины, нельзя ставить машину вплотную к стенам и мебели);
 - на подставках выше уровня земли или пола (во избежание падения стиральной машины).
2. Не следует становиться ногами на верхнюю часть стиральной машины или ставить на нее какие-либо предметы.

Прочие особенности

Очистка



1. После окончания каждой стирки следует отключить воду и электричество, очистить прокладку загрузочного люка.

Пока стиральная машина не используется, приоткройте ее дверцу, вытрите насухо прокладку люка, сотрите остаточные капельки воды и пену со стекла, чтобы избежать возникновения посторонних запахов. Не следует накрывать стиральную машину пластиковыми пылезащитными чехлами, чтобы избежать накопления влаги.

Особо важные особенности - Безопасность детей



1. В целях предотвращения несчастных случаев, представляющих угрозу личной безопасности детей, необходимо запрещать и предотвращать:

- Включение изделия детьми, находящимися без присмотра;
- Свободный доступ детей к открытому барабану, проникновение внутрь барабана;
- Прикосновение ребенка к панели управления стиральной машины.



2. Следует категорически исключить возможность проникновения детей и/или домашних животных внутрь барабана во избежание смертельного случая в результате недостатка воздуха для дыхания.

ВНЕШНИЙ ВИД И ОПИСАНИЕ КОМПОНЕНТОВ ИЗДЕЛИЯ

Внешний вид и описание компонентов изделия

Основные элементы конструкции стиральной машины (Лицевая панель)

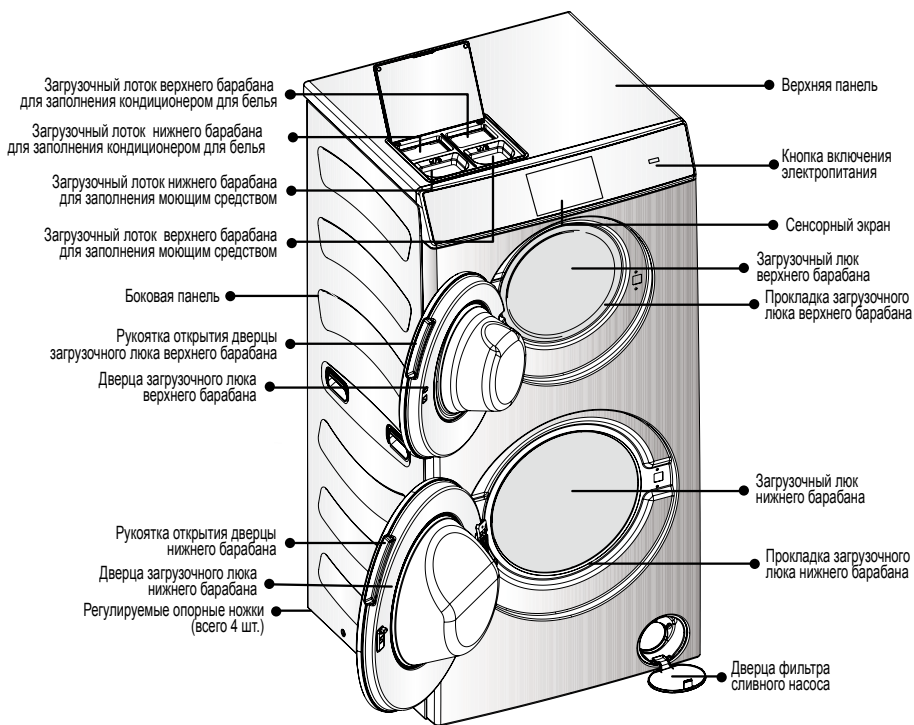

⚠ Внимание: Данное изображение является исключительно схематическим и предназначено только для информирования потребителя. В результате модернизации изделия, а также расширения модельного ряда продукции компании и внедрения изделий в широкое серийное производство, внешний вид, цвет и органы управления полученного Вами изделия могут отличаться от представленных на этом рисунке. Просим руководствоваться здравым смыслом в каждом конкретном случае.

ВНЕШНИЙ ВИД И ОПИСАНИЕ КОМПОНЕНТОВ ИЗДЕЛИЯ

Основные элементы конструкции стиральной машины (Задняя панель)

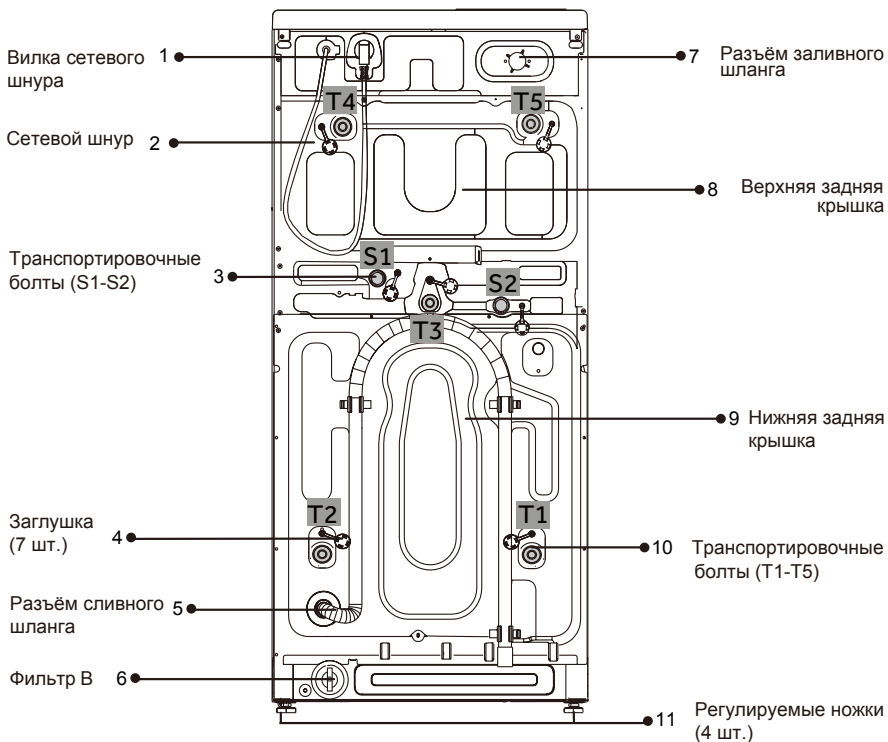

Комплектация



Заливной шланг



Сливной шланг



Гаечный ключ

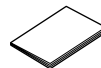

Инструкция по эксплуатации

МОНТАЖ И НАСТРОЙКА ПЕРЕД ЭКСПЛУАТАЦИЕЙ

Монтаж и настройка перед эксплуатацией

1. Демонтаж деталей для транспортировки и упаковки

1. Удалите транспортировочную упаковку, в которую упакована стиральная машина, в том числе: верхнюю пенопластовую упаковку, пенопластовую прокладку, прямоугольные подкладки и пенопластовую подкладку внутренней стороны днища стиральной машины. После этого удалите пластиковый упаковочный короб (при наличии).
2. Удалите транспортировочные болты и их втулки, которые применяются для крепления внутренних компонентов стиральной машины.

Сначала демонтируйте транспортировочные болты. Их расположение показано на рисунке. Последовательность операций приведена ниже:

1. С помощью гаечного ключа (не входит в комплект) демонтируйте транспортировочные болты, втулки и шайбы.
2. Крышки отверстия транспортировочных болтов вставляются в отверстия, освободившиеся после демонтажа транспортировочных болтов.

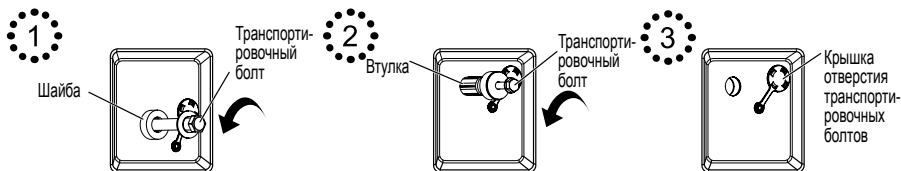
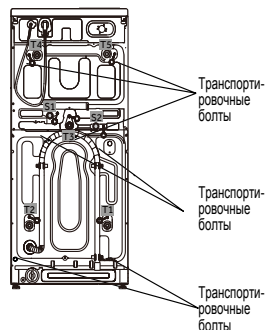

Внимание:

1. Сохраните в надежном месте демонтированные детали, чтобы использовать их в случае переезда и для транспортировки устройства.
2. При необходимости повторной транспортировки машины, обязательно сначала правильно установите транспортировочные детали.
3. Обязательно следует снять пенопластовую упорную подставку с внутренней стороны днища стиральной машины, чтобы избежать сильных вибраций стиральной машины.

2. Регулировка опорных ножек

Правильное выравнивание стиральной машины позволит избежать посторонних шумов и вибрации. Обязательно выровняйте стиральную машину перед началом эксплуатации.

1. С помощью гаечного ключа, входящего в комплект поставки, ослабьте стопорную гайку.
2. Регулируя высоту опорных ножек, установите ровный уровень стиральной машины.
3. После выравнивания опорных ножек по высоте, закрутите стопорную гайку гаечным ключом.

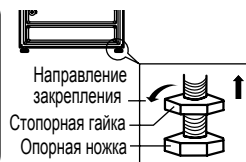

МОНТАЖ И НАСТРОЙКА ПЕРЕД ЭКСПЛУАТАЦИЕЙ

3. Подключение заливного шланга

Пожалуйста, выполняйте установку и настройку стиральной машины в соответствии с инструкцией, чтобы обеспечить более безопасную и эффективную эксплуатацию устройства. Используйте заливной шланг, который входит в комплект поставки стиральной машины, не следует повторно использовать заливной шланг от другого устройства.

Подключите заливной шланг от водопровода к стиральной машине .

- минимальное давление воды: 0,03 МПа или 0,3 Бар
- максимальное давление воды: 1 МПа или 10 Бар

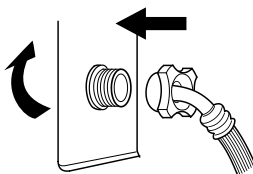

МОНТАЖ И НАСТРОЙКА ПЕРЕД ЭКСПЛУАТАЦИЕЙ

4. Подключение сливного шланга

Сливной шланг



ВНИМАНИЕ!

- ▶ Используйте только прилагаемый комплект шлангов для подключения.
- ▶ Никогда не используйте старые комплекты шлангов!
- ▶ Только подключение к холодной воде.
- ▶ Проверьте воду после подключения.

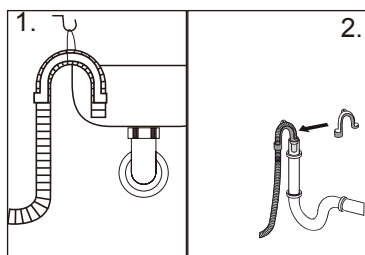

Возможные варианты подключения :

1. Используя перегиб, в раковину или ванну

- ▶ Повесьте сливной шланг с перегибом, как показано на рисунке 1
- ▶ Защитите шланг от соскальзывания

2. Подключение к сточной трубе

- ▶ Внутренний диаметр трубы должен быть не менее 40 мм.
- ▶ Вставьте сливной шланг в сточную трубу, рисунок 2
- ▶ Надежно закрепите шланг

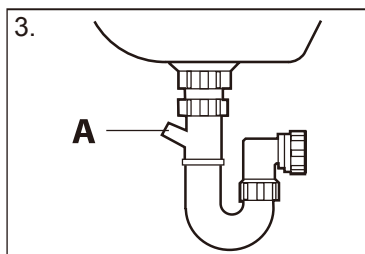

3. Подключение к сифону

- ▶ Трубка сифона (А) как правило заглушена, удалите заглушку
- ▶ Подключите сливной шланг так, чтобы максимальная высота шланга была выше дна раковины.
- ▶ Надежно закрепите шланг



Осторожно!

- ▶ Сливной шланг не должен быть погружен в воду, должен быть надежно закреплен и герметичен. Если сливной шланг находится на земле или на высоте менее 80 см, вода будет непрерывно сливаться во время заполнения.
- ▶ Не рекомендуется удлинять сливной шланг.

ПРОВЕРКА ПЕРЕД СТИРКОЙ, ПОДГОТОВКА ВЕЩЕЙ ДЛЯ СТИРКИ

Проверка перед стиркой, подготовка вещей для стирки, информация по весу одежды

Проверка стиральной машины

1. Перед каждым использованием стиральной машины, по причине колебаний давления водопроводной воды, просим Вас выполнять проверку мест подключения заливного шланга, водопроводного крана и сливного шланга, чтобы удостовериться в надежности соединения и отсутствии протечек.

При обнаружении ослабления в месте соединения водопроводных шлангов или возникновения протечек, необходимо закрыть водопроводный кран и устранить неисправность или связаться с отделом послепродажного обслуживания. Повторно использовать стиральную машину можно только после того, как шланги будут надежно соединены.

2. Будьте внимательны при закрытии дверцы стиральной машины, чтобы не зажать ею одежду.

3. После завершения использования стиральной машины обязательно тщательно закройте водопроводный кран. Также выньте из розетки вилку электропитания.

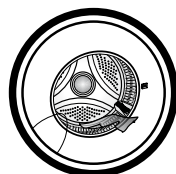

Проверка одежды, предназначенной для стирки

Важные особенности для проверки:

1. Подходит ли режим машинной стирки для данного предмета одежды? (Проверьте ярлыки с инструкцией по стирке, расположенные на одежде)

2. Одежда сильно выпачкана в грязи?
(Если довольно сильно, сначала удалите грязь)

3. Есть ли в карманах одежды монеты, ключи и другие предметы?

4. Не слишком ли велик объем вещей, которые требуется постирать?

5. Есть ли небольшие предметы (например, носовые платочки, перчатки, носки), а также предметы, которые легко спутываются, и вещи, требующие бережного обращения?

(Если есть, перед стиркой необходимо загрузить их в сетку для стирки, иначе может произойти разбалансировка и аномальная вибрация стиральной машины. Масса вещей, помещенных в каждую сетку для стирки, не должна превышать 300 граммов).



ПРОВЕРКА ПЕРЕД СТИРКОЙ, ПОДГОТОВКА ВЕЩЕЙ ДЛЯ СТИРКИ

Одежда и предметы, которые стирать запрещено

1. Легковоспламеняющаяся одежда, пропитанная косметическими маслами, в т.ч. маслами для массажа, пищевыми маслами, животными жирами, машинными маслами, аэрозолями, растворителями для сухой химической чистки, растворителями, бензином, смолами и т.п.
2. Непромокаемая одежда, такая, как дождевики, автомобильные чехлы, трикотажные вещи и вещи из пуха, не предназначенные для машинной стирки.
3. Одежда, испачканная химическими веществами.
4. Женское нижнее белье с металлическим армированием.
5. Ковры и т.п.



Информация по весу одежды



Носки:
Хлопок, примерно
30 граммов



Плавки:
хлопок, примерно
70 граммов



Сорочка:
хлопок, примерно
130 граммов



Рубашка:
смешанное волокно,
примерно 200 граммов



Пижама (куртка и брюки):
хлопок, примерно
300 граммов



Банное полотенце:
хлопок, примерно
300 граммов



Джинсы:
хлопок, примерно
600 граммов



Рабочая одежда (куртка и брюки):
смешанное волокно,
примерно 800 граммов

ОСНОВНЫЕ ОПЕРАЦИИ ПРИ ЭКСПЛУАТАЦИИ ИЗДЕЛИЯ

Основные операции при эксплуатации изделия

1

1. Подсоедините заливной шланг, правильно расположите сливной шланг, откройте водопроводный кран.

2

2. Подключите источник электропитания, затем прикоснитесь к значку  и удерживайте в течение 3 секунд для включения машины.

3

3. В соответствии с тем, какую одежду необходимо постирать, выберите барабан стиральной машины, добавьте в соответствующее отделение моющее средство и кондиционер для белья.

4

4. Откройте дверцу стиральной машины, загрузите одежду, после чего аккуратно закройте дверцу.

5

5. В соответствии с необходимостью выберите на сенсорном экране программу стирки для соответствующего барабана стиральной машины, установите параметры стирки. После этого прикоснитесь к значку , и стиральная машина начнет работу.

Внимание: Описание всех программ стирки можно найти в разделе «Справочная информация о программах стирки».

6

6. После завершения стирки откройте дверцу, выньте одежду, прикоснитесь к значку  в течение 3 секунд для включения машины.

Внимание: После окончания эксплуатации выполните чистку стиральной машины, при необходимости.

ОСНОВНЫЕ ОПЕРАЦИИ ПРИ ЭКСПЛУАТАЦИИ ИЗДЕЛИЯ

Особые указания

Соблюдайте данную последовательность при стирке одежды. Даже если вы первый раз используете это изделие, вы никак не сможете ошибиться!

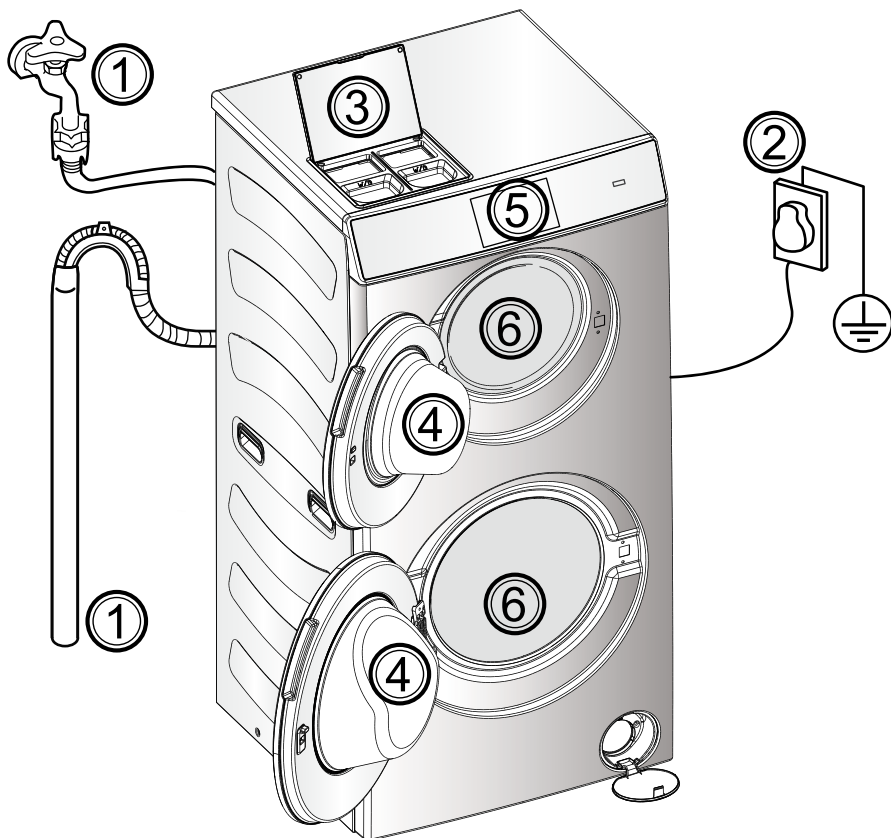

РЕЖИМЫ СТИРКИ И ОПИСАНИЕ ФУНКЦИЙ ИЗДЕЛИЯ

Режимы стирки и описание функций изделия

Управление машиной осуществляется при помощи сенсорного дисплея. С дисплея выполняется выбор программы стирки для верхнего и нижнего барабанов, настройка и установка параметров. В программах дисплея есть описание рабочих операций, которое отображается при нажатии, позволяя пользователю легко разобраться со всеми функциями.

Дисплей

Главный интерфейс

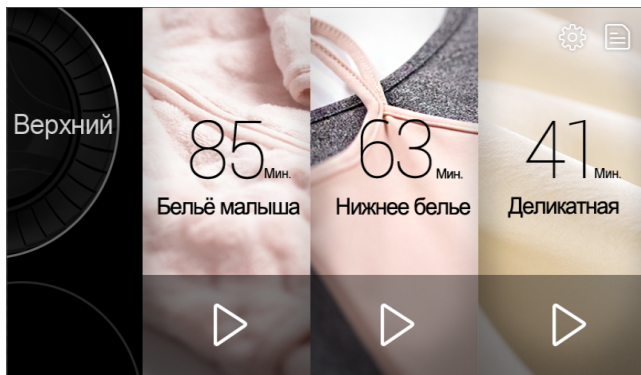

Полностью сенсорный экран

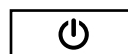

Кнопка электропитания

1. Включение

	Прикоснитесь к значку на лицевой панели, удерживая палец в течение примерно 3 секунд, чтобы подключить источник электропитания стиральной машины. Прикоснитесь к значку на лицевой панели, удерживая палец в течение примерно 3 секунд, чтобы отключить источник электропитания стиральной машины.
	Прикоснитесь к этому значку, чтобы войти в меню инструкций к этикеткам для стирки белья и видеоруководства.
	Прикоснитесь к этому значку, чтобы войти в меню настройки. Здесь можно выполнить настройку таких функций, как защита от детей, звуковые сигналы, язык, яркость.
	Прикоснитесь к этому значку, чтобы вернуться выше на один уровень меню.

ОСНОВНЫЕ ОПЕРАЦИИ ПРИ ЭКСПЛУАТАЦИИ ИЗДЕЛИЯ

2. Выбор программы стирки

После того, как машина была включена прикосновением к значку , на дисплее появится меню выбора программ. Пользователь может в соответствии с типом одежды, которую необходимо постирать, и ее количеством, выбрать верхний или нижний барабан, а также соответствующую программу стирки.

Выбор верхнего/нижнего барабана для стирки

1. На экране включения машины можно выбрать верхний и нижний барабан, а также переключиться между ними. После входа в меню какой-либо программы для какого-либо из барабанов, также можно выполнить переключение между верхним и нижним барабанами.

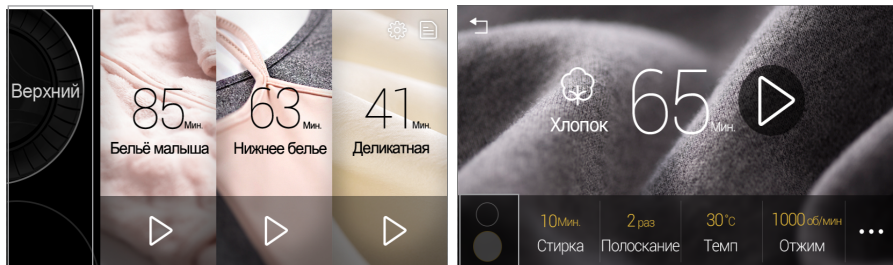

Нажатием или пролистыванием вверх-вниз в этой зоне можно переключиться между верхним и нижним барабаном.

Прикоснувшись к данной зоне можно выполнить переключение между верхним и нижним барабаном.

2. После включения верхнего/нижнего барабана также можно в соответствии с подсказками в меню одним нажатием войти на экран другого барабана для выбора программы.

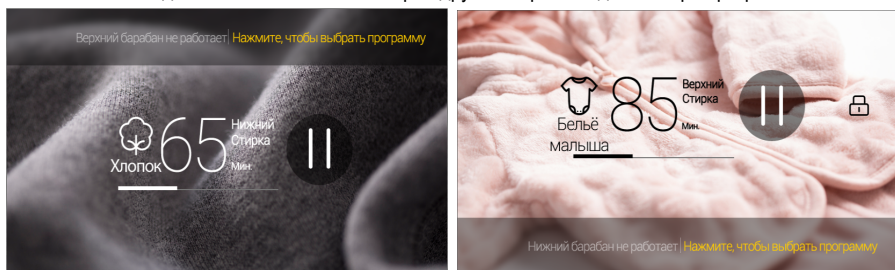

Выбор программы стирки

В соответствии с категориями ежедневно стираемых домашних крупных и мелких предметов одежды, для верхнего барабана установлено на выбор 13 программ стирки, для нижнего барабана – 19 программ, как показано на рисунке ниже:

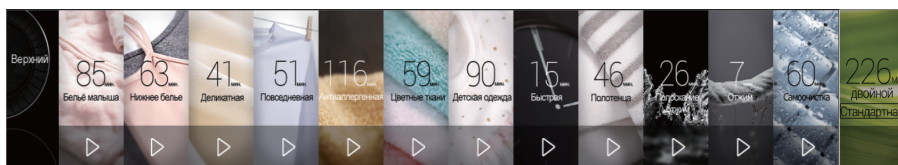

ОСНОВНЫЕ ОПЕРАЦИИ ПРИ ЭКСПЛУАТАЦИИ ИЗДЕЛИЯ

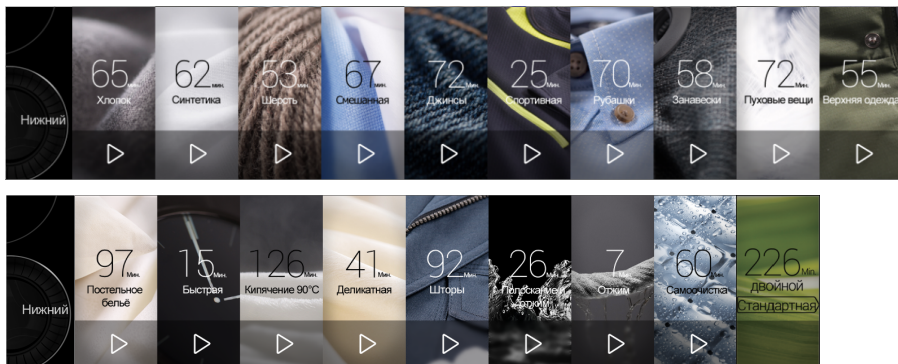

Регулировка параметров стирки

При необходимости пользователь может выполнить детальную настройку параметров стирки, задержки старта, удаления пятен и дополнительных функций.

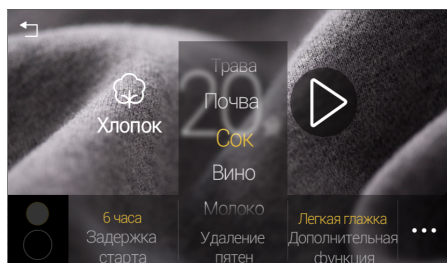
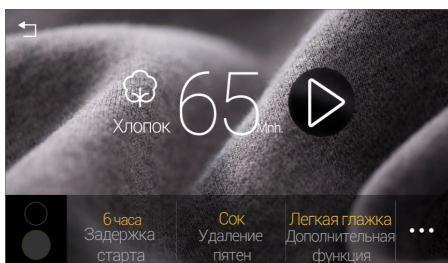

ОСНОВНЫЕ ОПЕРАЦИИ ПРИ ЭКСПЛУАТАЦИИ ИЗДЕЛИЯ

Удаление пятен	Инструкция по применению	Дополнительно	Инструкция по применению
Кровь	Если на предметах одежды, которые надо постирать, присутствуют следы крови, рекомендуем воспользоваться этой функцией	Больше воды	Увеличивает уровень и объем воды для стирки и ополаскивания
Трава	Если на предметах одежды, которые надо постирать, присутствуют пятна от травы, рекомендуем воспользоваться этой функцией	Ночная стирка	Используется для ночной стирки
Вино	Если на предметах одежды, которые надо постирать, присутствуют пятна от вина, рекомендуем воспользоваться этой функцией	Интенсивная	Увеличивает время стирки, применяется при стирке довольно грязной одежды
Сок	Если на предметах одежды, которые надо постирать, присутствуют пятна от сока, рекомендуем воспользоваться этой функцией	Эко стирка	Экономит электроэнергию, применяется при стирке не очень грязной одежды
Почва	Если на предметах одежды, которые надо постирать, присутствуют пятна грязи, рекомендуем воспользоваться этой функцией	Замачивание	Увеличивает время замачивания, применяется при стирке довольно грязной одежды
Молоко	Если на предметах одежды, которые надо постирать, присутствуют пятна от молока, рекомендуем воспользоваться этой функцией	Легкая глажка	После завершения стирки автоматически встряхивает и перераспределяет одежду



Внимание: Некоторые дополнительные функции не могут быть выбраны одновременно.

ОСНОВНЫЕ ОПЕРАЦИИ ПРИ ЭКСПЛУАТАЦИИ ИЗДЕЛИЯ

Запуск выбранной программы

После окончательной установки соответствующих параметров и дополнительных функций коснитесь кнопки ► на экране дисплея, чтобы начать стирку. Если вы применяете параметры по умолчанию, можно осуществить быстрый запуск непосредственно на главном экране включения машины.



Блок-схема последовательности действий

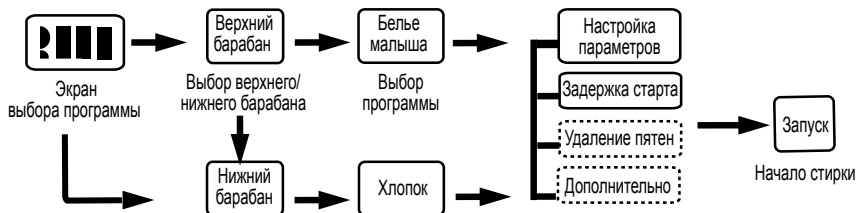

Внимание: На каждом из экранов меню включения машины, меню регулировки параметров, меню запуска одного барабана, можно выполнить переключение на другой барабан. Режим удаления пятен и дополнительные функции можно выбрать только для некоторых программ стирки.

ОСНОВНЫЕ ОПЕРАЦИИ ПРИ ЭКСПЛУАТАЦИИ ИЗДЕЛИЯ

3. Особые функции

Функция защиты от детей

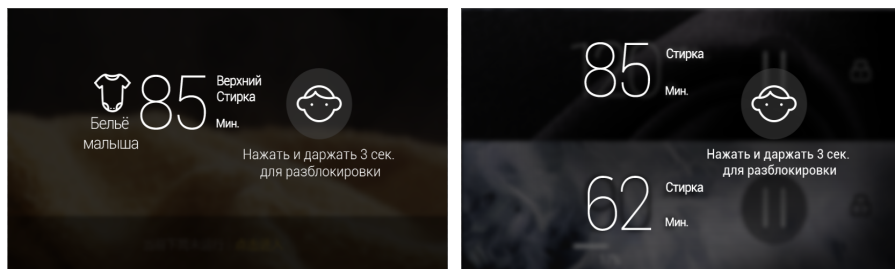

1. В процессе эксплуатации стиральной машины, посредством настройки функции защиты от детей можно избежать неправильного срабатывания машины и внешних воздействий на работу программ стирки.
2. В процессе установки, откройте меню функции защиты от детей. Если после выбора и запуска программы не совершать никаких операций при помощи сенсорного экрана, то по истечении 1 минуты выполнения программы защита от детей включится автоматически, а на дисплее отобразится значок защиты от детей.
3. После запуска функции защиты от детей, любые действия с сенсорным экраном, направленные на изменение программы или параметров стирки, не будут совершаться. После окончания выполнения программы защита от детей автоматически снимается.
4. Можно снять защиту от детей в режиме защиты от детей, нажатием и удерживанием значка защиты от детей на сенсорном экране в течение 3 секунд.

Функция блокировки двери

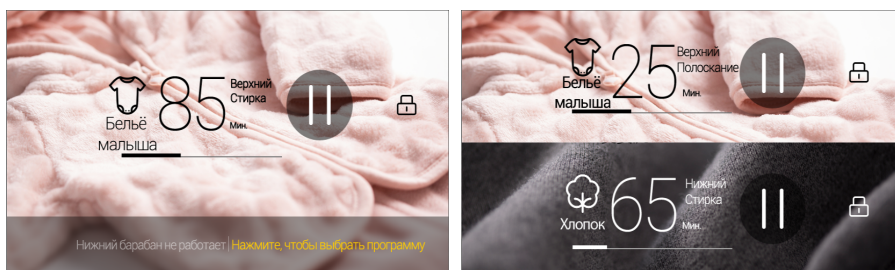

В целях обеспечения безопасности, обычно во время работы стиральной машины ее дверцы находятся в заблокированном состоянии. На дисплее появляется значок блокировки дверей. При запуске и верхнего, и нижнего барабана, значок блокировки дверей появляется и в зоне верхнего, и в зоне нижнего барабана.

1. Если в процессе выбора требуется снять блокировку, сначала прикоснитесь к значку приостановки на дисплее. Значок блокировки дверей исчезнет, после этого можно открывать дверцы.

ОСНОВНЫЕ ОПЕРАЦИИ ПРИ ЭКСПЛУАТАЦИИ ИЗДЕЛИЯ

2. В некоторых ситуациях, например, если уровень воды в барабане слишком высокий, температура слишком большая, а также при вращении внутреннего барабана, в целях обеспечения безопасности пользователя даже приостановка программы не приведет к немедленному открытию дверей, это нормальное явление.
3. Если в процессе работы задержки старта требуется открыть дверцы, также сначала снимите блокировку.
4. Если дверцы машины уже заблокированы, на экране появится значок блокировки дверей . Если дверцы не заблокированы, этот значок не отображается.

Функция задержки старта

Функция задержки старта используется для установки времени окончания программы стирки. После установки на экране высветится, сколько времени осталось до момента окончания стирки. Пользователь, в соответствии с собственными потребностями, настраивает, через какое время должна завершиться программа стирки.

Описание на конкретном примере:

1. После установки параметров программы стирки и перед запуском программы прикоснитесь к опции «Задержка старта», чтобы установить время задержки.

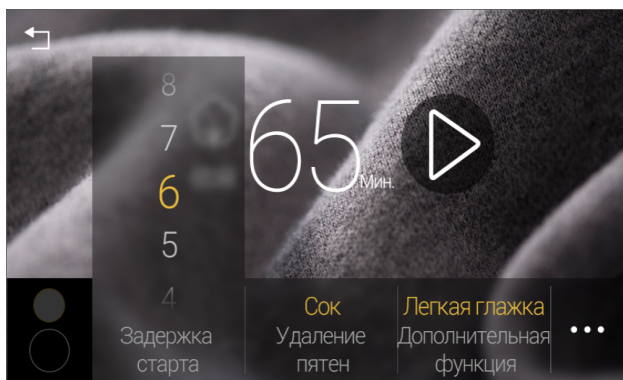

2. В окошке выбора пролистывайте вверх-вниз или нажмите, чтобы выбрать время задержки. Промежутки между значениями времени составляют 1 час, максимальный интервал, который можно выбрать, - 24 часа.
3. После завершения установки нажмите на кнопку , чтобы запустить программу. Начнет обратный отсчет времени задержки.

 **Внимание:** Время задержки старта – это время завершения программы. Если фактическое время выполнения программы стирки больше времени задержки старта, тогда задержка старта не выполняется, и программа стирки начинает выполняться мгновенно. Кроме этого, после изменения программы стирки задержка старта автоматически аннулируется.

ОСНОВНЫЕ ОПЕРАЦИИ ПРИ ЭКСПЛУАТАЦИИ ИЗДЕЛИЯ

Блок-схема последовательности действий



Функция подсветки барабана

В режиме ожидания выбора программы, приостановки, а также завершения выполнения программы стиральной машины, в барабане загорается лампочка.

Если сенсорный экран находится в отключенном состоянии, его можно включить касанием к любому месту дисплея. Одновременно с включением дисплея загорится лампочка внутри барабана.

ОСНОВНЫЕ ОПЕРАЦИИ ПРИ ЭКСПЛУАТАЦИИ ИЗДЕЛИЯ

4. Дополнительные функции

Руководство пользователя

1. На экране выбора программ, пользователь может войти в меню демонстрационных видеопрограмм нажатием на значок .

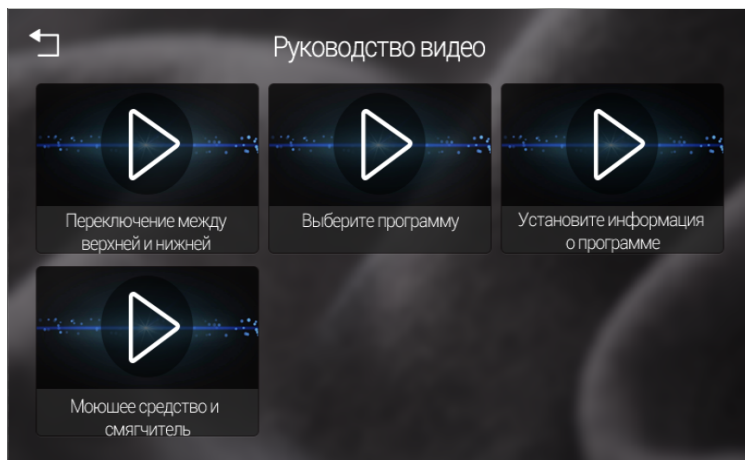

ОСНОВНЫЕ ОПЕРАЦИИ ПРИ ЭКСПЛУАТАЦИИ ИЗДЕЛИЯ

Системные настройки

1. Прикоснитесь к значку  на дисплее, чтобы войти в меню настройки.

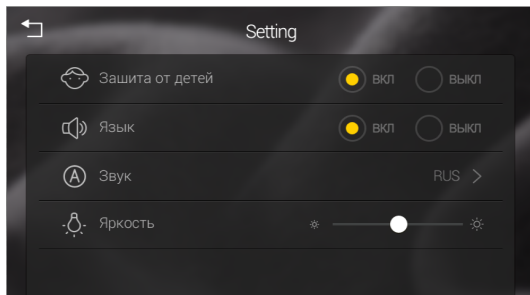

2. Можно по отдельности выполнить настройку таких функций, как автоматическая защита от детей, звук, яркость и язык.
3. В меню выбора языка войдите в следующий подпункт меню, чтобы выбрать и переключить язык.

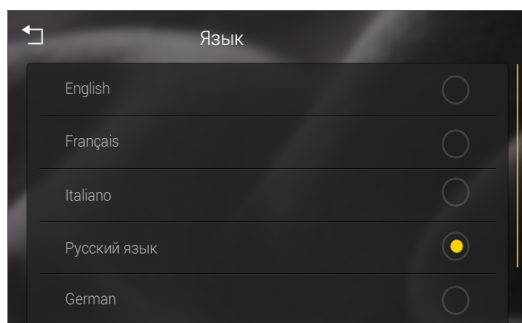

СПРАВОЧНАЯ ИНФОРМАЦИЯ О ПРОГРАММАХ СТИРКИ

Справочная информация о программах стирки

Программа	Рекомендуемая одежда	Стирка	
		Действует для	Вместимость
Белье малыша	Используется для стирки разрешенных к машинной стирке вещей для новорожденных и детей до 3 лет.	Верхний барабан	3 кг
Нижнее белье	Используется для стирки разрешенного к машинной стирке нижнего белья.	Верхний барабан	2 кг
Повседневная	Используется для стирки небольших предметов одежды повседневного применения или небольшого количества одежды.	Верхний барабан	4 кг
Антиаллергенная стирка	Используется для стирки детских вещей для маленьких детей, которые разрешено стирать при высокой температуре.	Верхний барабан	2 кг
Цветные ткани	Используется для стирки разрешенных к машинной стирке цветных вещей.	Верхний барабан	3 кг
Детская одежда	Используется для стирки разрешенных к машинной стирке детских вещей.	Верхний барабан	3 кг
Полотенца	Используется для стирки махровых и банных полотенец.	Верхний барабан	2 кг
Деликатная	Используется для стирки разрешенных к машинной стирке изделий из шелка.	Верхний барабан	1 кг
Хлопок	Используется для стирки одежды из хлопка.	Нижний барабан	8 кг
Синтетика	Используется для стирки одежды из синтетики.	Нижний барабан	4 кг
Смешанная стирка	Используется для смешанной стирки одежды из таких материалов, как хлопок, синтетика.	Нижний барабан	4 кг
Шерсть	Используется для стирки разрешенной к машинной стирке одежды из шерсти.	Нижний барабан	2 кг
Объемные вещи	Используется для стирки сильно загрязненной и объемной одежды из хлопка.	Нижний барабан	5 кг
Рубашки	Используется для стирки рубашек.	Нижний барабан	4 кг
Джинсы	Используется для стирки джинсовой одежды.	Нижний барабан	4 кг
Пуховые вещи	Используется для стирки разрешенной к машинной стирке пуховой одежды.	Нижний барабан	2 кг
Верхняя одежда	Используется для стирки разрешенных к машинной стирке предметов верхней одежды, курток, пальто.	Нижний барабан	4 кг
Спортивная	Используется для стирки разрешенной к машинной стирке спортивной одежды.	Нижний барабан	4 кг
Постельное белье	Используется для стирки разрешенных к машинной стирке тканей для домашнего текстиля, как простыни, пододеяльники и пр.	Нижний барабан	5 кг

СПРАВОЧНАЯ ИНФОРМАЦИЯ О ПРОГРАММАХ СТИРКИ

Занавески	Используется для стирки разрешенных к машинной стирке предметов домашнего обихода, как шторы.	Нижний барабан	4 кг
Деликатная	Используется для стирки разрешенной к машинной стирке одежды, требующей бережного обращения.	Нижний барабан	3 кг
Кипячение 90 С	Используется для стирки хлопковой одежды, которую разрешено стирать при высокой температуре.	Нижний барабан	4 кг
Быстрая стирка	Используется для стирки не сильно загрязненной одежды из хлопка и синтетики.	Верхний/нижний барабан	1/2 кг
Полоскание и отжим	Выполняет только полоскание одежды, нельзя добавлять моющее средство.	Верхний/нижний барабан	3/6 кг
Отжим	Выполняет только отжим одежды.	Верхний/нижний барабан	3/6 кг
Самоочистка	Самоочистка верхнего и нижнего барабанов стиральной машины, необходимо добавить специальное моющее средство.	Верхний/нижний барабан	/
двойной Стандартная	Для одежды из хлопка и льна. Стандартная программа для энергетической маркировки в соответствии с 2010/30 EU.	Верхний/нижний барабан	12 кг

Внимание:

1. Время, которое отображается на дисплее при выполнении программы быстрой стирки, не включает время перераспределения одежды перед отжимом. Во время использования программы быстрой стирки нельзя класть избыточное количество стирального порошка, моющего средства и кондиционера для белья, чтобы избежать плохого выполаскивания одежды.
2. Если в процессе работы стиральной машины дисплей испытывает продолжительное воздействие статическим электричеством высокого напряжения, он может автоматически перезапуститься, и продолжить выполнение предыдущей программы. Этот процесс никак не влияет на нормальный ход выполнения программы стирки.
3. В процессе эксплуатации стиральной машины, в зависимости от частотности применения той или иной программы, их порядок устанавливается автоматически.

ПРИМЕНЕНИЕ СТИРАЛЬНОГО ПОРОШКА

Применение стирального порошка, жидкого стирального порошка, кондиционера для белья

Применение стирального порошка, жидкого стирального порошка

Выберите подходящее для применения в полностью автоматической стиральной машине барабанного типа моющее средство: беспенный или маловспенивающийся стиральный порошок, или жидкое моющее средство.

Количество стирального порошка или жидкого моющего средства определяется согласно инструкции по эксплуатации. Использование слишком большого количества моющего средства может привести к избыточному образованию пены и переполнению барабана, что повлияет на эффективность стирки, а также приведет к сложностям в процессе полоскания и даже может создать потенциально опасную ситуацию.

Применение кондиционера для белья

Поскольку кондиционеры некоторых марок довольно густые, для достижения максимального эффекта рекомендуем перед заливкой в приемное отверстие разбавить кондиционер водой в соотношении 1:1.

Количество кондиционера для белья определите согласно инструкции по применению кондиционера. Избыточное количество кондиционера может испортить вещи из искусственного волокна.

Маркировка позиций верхнего и нижнего барабанов

На внутренней стороне верхней крышки приемного отверстия распределителя напечатано расположение емкости для средств для каждой зоны. Ни в коем случае не допускайте ошибок. См. Рисунок 2.

1

Откройте крышку приемного отверстия

Крышка приемного отверстия



2

Добавьте стиральный порошок или жидкое средство для стирки, кондиционер для белья, в соответствующее приемное отверстие.

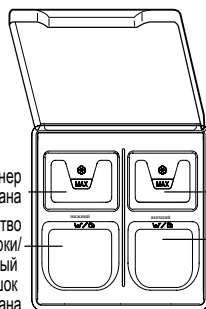

3

Закройте крышку приемного отверстия.



Внимание: После окончания выполнения программы стирки в приемной емкости может остаться небольшое количество воды. Это лишняя вода или конденсат, образовавшийся в процессе выполнения программы, что является нормальным явлением.

ЕЖЕДНЕВНОЕ ОБСЛУЖИВАНИЕ И УХОД ЗА ИЗДЕЛИЕМ

Ежедневное обслуживание и уход за изделием

Фильтр сливного насоса

Чистите фильтр переднего насоса А (рис 1.) раз в месяц.

Проверяйте этот фильтр если :

- ▶ не сливается вода
- ▶ машина не отжимает
- ▶ появился посторонний шум

1. Запустите программу отжим и слейте воду.
2. По окончании программы отключите прибор, рис.2
3. Откройте лючок фильтра с помощью монеты или отвертки, рис. 3
4. Подготовьте плоскую посуду для сбора воды, рис. 4. Воды может быть много!
5. Извлеките сливной шланг (2), держите его конец выше подготовленной посуды.
6. Выньте пробку (3) из сливного шланга.
7. После полного слива, вставьте пробку , уберите сливной шланг и зафиксируйте его с помощью зажима (5), рис. 5
8. Выкрутите фильтр (4) против часовой стрелки
9. Удалите посторонние предметы и мусор из насоса , рис. 6
10. Тщательно очистите фильтр насоса, промойте его водой
11. Установите фильтр на место, рис. 8.
12. Закройте лючок фильтра А

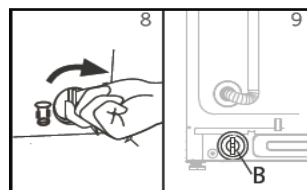
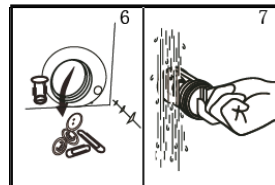
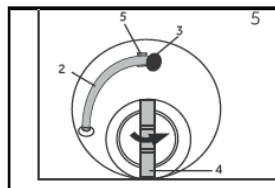
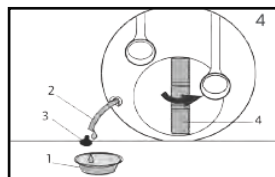
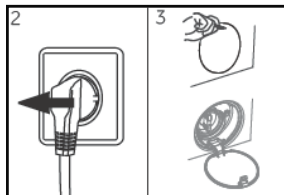
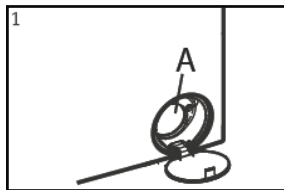

ВНИМАНИЕ!

Уплотнительное кольцо фильтра должно быть чистым и не поврежденным, в противном случае могут быть подтекания воды.

Фильтр должен быть на месте, его отсутствие приведет к утечке воды

Примечание:

Существует еще один фильтр "В" рис. 9 в задней нижней части машины. Обычно нет необходимости его чистить. Очистите его , если на дисплее появляется ошибка "E1"

ЕЖЕДНЕВНОЕ ОБСЛУЖИВАНИЕ И УХОД ЗА ИЗДЕЛИЕМ

Промывка сетки фильтра в месте соединения клапана на входе воды

⚠ Внимание: Не выбрасывайте фильтр заливного отверстия воды для повышения эффективности стирки. Если на входе воды есть препятствия, необходимо прочистить сетку входного фильтра в соответствии со следующей процедурой:

1. Открутите заливной шланг.
2. Выньте сетку фильтра плоскогубцами.
3. Почистите сетку фильтра мягкой щеткой.
4. Установите сетку фильтра.
5. Подсоедините заливной шланг обратно.

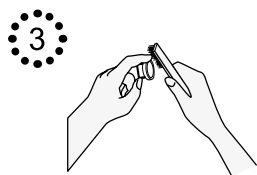
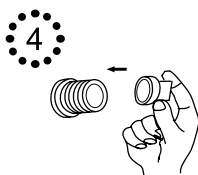
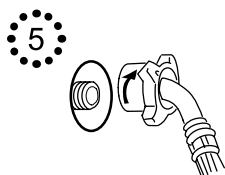
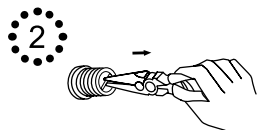
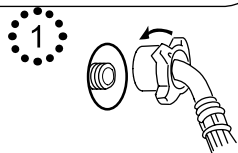

Экстренное открытие дверей

⚠ Внимание: Операция экстренного открытия дверей – это способ экстренного открытия дверей стиральной машины в чрезвычайной ситуации. Пожалуйста, не прибегайте к нему в процессе штатной эксплуатации. Перед выполнением данного действия убедитесь, что внутренний барабан прекратил вращение, а температура внутри барабана ниже 50°C. Во избежание возникновения непредвиденных обстоятельств, уровень воды должен быть ниже нижней кромки прокладки окна дверцы.

1. Действуя в соответствии с инструкцией по очистке сливного фильтра, слейте воду из барабана через сливной шланг.
2. После слива воды, ориентируясь на изображенные на правом рисунке позиции вытяжных колец экстренного открытия верхнего и нижнего барабана, потяните вытяжное кольцо соответствующего барабана вниз, после чего откройте дверцу машины вручную, извлеките одежду.

Вытяжное кольцо для экстренного открытия дверцы верхнего барабана

Вытяжное кольцо для экстренного открытия дверцы нижнего барабана

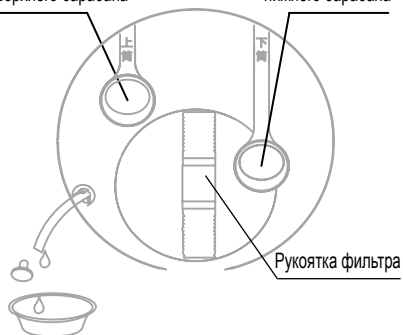

Возникли вопросы? Сначала прочитайте это!

Состояние: перед началом работы

Проблема: Во время первого использования в сливном шланге и внутри механизма возможно наличие небольшого количества воды.

Устранение неполадки: Нормальное явление - это вода, оставшаяся после заводской проверки при выпуске продукции.

Состояние: Во время стирки

Проблема: Не вращается

Устранение неполадки: а. не отключено ли электричество или возникли проблемы с источником электропитания?

б. Плотно ли входит вилка электропитания в электрическую розетку?

с. Исправны ли предохранители источника питания или прерыватели?

д. Нажата ли кнопка источника питания?

е. Открыт ли водопроводный кран?

ф. Не установлена ли функция задержки старта?

г. Не нажата ли кнопка «Приостановка»?

Проблема: Течь водопроводного крана

Устранение неполадки:

а. Установлена ли прокладка?

б. Поврежден ли водопроводный кран?

Проблема: Не поступает вода или поступает очень медленно.

Устранение неполадки:

а. Открыт ли водопроводный кран, и не отключена ли вода?

б. Не забита ли сетка фильтра заливного шланга?

с. Не замерз ли водопроводный кран и заливной шланг?

д. Не была ли выбрана функция задержки старта, что привело к отсутствию поступления воды?

е. Не нажата кнопка «Приостановка»?

ф. Не искривлен ли заливной шланг?

г. Слишком низкое давление воды?

Проблема: посторонние шумы.

Устранение неполадки:

а. Не наклонена ли машина, не раскачивается?

б. Не попали ли в барабан монеты, одежда с застежками «молния» и другие посторонние предметы?

Проблема: Низкое качество стирки.

Устранение неполадки:

а. Используется подходящее моющее средство в нужном количестве?

б. Правильно ли выбрана программа?

Проблема: Машина неспособна выполнить стирку

Устранение неполадки:

Не превышает ли количество стираемой одежды допустимую вместимость стиральной машины?

Проблема: Остановка в процессе выполнения программы

Устранение неполадки:

а. Не произошло ли внезапное отключение электроэнергии или подачи воды?

б. Не нажата ли кнопка «Приостановка»?

Состояние: Во время отжима

Проблема: Вода не отжимается

Устранение неполадки:

а. В программах стирки установлено время слива воды, поэтому отжим начнется через короткий промежуток времени.

б. Одежда связана и скручена?

Проблема: При отжиге раздается слишком сильный шум, происходит вибрация и смещение машины.

Устранение неполадки:

а. Все ли транспортировочные болты извлечены?

б. Стиральная машина установлена в устойчивую позицию? (можно отрегулировать опорные ножки так, чтобы машина обрела устойчивость).

ВОЗНИКЛИ ВОПРОСЫ?

- с. Одежда сбилась в ком и скрутилась?
- d. Стиральная машина ударяется о другой предмет?
- e. В машину попал посторонний предмет?

Проблема: Программа отжима была выполнена, но одежда по-прежнему не сухая.

Устранение неполадки:

- a. В зависимости от типа одежды эффективность отжима тоже будет разной.
- b. Не слишком ли мало одежды, стиральная машина включила эксцентрическое предохранение?

Состояние: Во время слива воды

Проблема: Не происходит слив воды или происходит слишком медленно

Устранение неполадки:

- a. Искривлен ли сливной шланг, не забит или заморожен ли он?
- b. Не забит ли сливной фильтр?

Другие проблемы

Проблема: Панель управления перегревается в некоторых местах

Устранение неполадки:

небольшое нагревание электронных компонентов является нормальным явлением.

Проблема: Превышено время задержки старта, а стирка все еще не завершена.

Устранение неполадки:

возникли сложности в процессе слива воды или вещи были распределены по барабану неравномерно, что привело к удлинению времени стирки.

Текстовые сообщения о неполадках

Проблема	Способ устранения
a. Системная ошибка разблокировки замка двери	a. Слишком высокая температура в барабане/уровень воды, относится к штатным напоминаниям.
b. Проблема с блокировкой дверей	b. Заново закройте дверцы стиральной машины, нажмите на кнопку подтверждения, чтобы заблокировать дверцы.
c. Напоминание защиты от детей	c. Является штатным напоминанием.
d. Ошибка слива воды	d. Проверьте, не забит ли шланг слива воды, не изогнут ли сливной шланг. Проверьте и прочистите сливной фильтр.
e. Ошибка разблокировки замка двери	e. Отключите воду и электричество и свяжитесь с сотрудником службы технического обслуживания.
f. Ошибка залива воды, водопроводный кран не открыт или отключена подача воды.	f. Проверьте, открыт ли водопроводный кран, не слишком ли низкое давление воды или подача воды остановлена.
g. Неравномерное распределение одежды при отжиге	g. Проверьте, ровно ли установлена стиральная машина. Если нет, тогда отрегулируйте опорные ножки стиральной машины и повторите операцию отжима. Выньте одежду и разделите ее на отдельные предметы, снова загрузите в машину и выполните отжим.
h. Ошибка слишком высокого уровня воды	h. Данное оповещение автоматически исчезает. Если оно многократно повторяется, тогда отключите воду и электричество и свяжитесь с сотрудником технического обслуживания.



Внимание: При появлении текстовых сообщений об ошибках, нажмите на кнопку источника питания для выключения машины и удаления сообщения. Если сообщение будет появляться снова, выньте вилку электропитания и свяжитесь с центром клиентского обслуживания.

Технические параметры

Модель	Класс энерго-эффективности	Источник электроэнергии	Входное давление воды (МПа)	Номинальная вместимость для стирки (кг)
HW120-B1558	A+++	220-240 В, 50Гц	0,03 - 1 МПа	4 + 8

Номинальная вместимость для отжима (кг)	Номинальная скорость вращения при отжиме (об/мин)	Уровень шума стирки, дБА	Уровень шума отжима дБА,	Внешние размеры (высота/глубина/ширина) (мм)
4 + 8	1500	50	70	1280x600x600

Примечание:

1. Все рисунки в данной инструкции являются исключительно схематическим и предназначены только для информирования потребителя. В результате модернизации изделия, а также расширения модельного ряда продукции компании и внедрения изделий в широкое серийное производство, внешний вид, цвет и органы управления полученного Вами изделия могут отличаться от представленных на этом рисунке. Просим руководствоваться здравым смыслом в каждом конкретном случае. Приносим свои извинения в связи с возможными неудобствами.
2. Производитель оставляет за собой право вносить изменения в комплектацию и конструкцию изделия без предварительного информирования.

Служба поддержки клиентов

Мы рекомендуем обращаться в службу поддержки клиентов компании «Хайер», а также использовать оригинальные запасные части. Если у вас возникли проблемы с вашей бытовой техникой, пожалуйста, сначала изучите раздел «Устранение неисправностей».

Если вы не нашли решения проблемы, пожалуйста, обратитесь:

— к вашему официальному дилеру или

— в наш колл-центр:

8-800-200-17-06 (РФ),

8-10-800-2000-17-06 (РБ),

8-800-2000-17-06 (Казахстан)

00-800-2000-17-06 (Узбекистан)

— на сайт www.haier.com, где вы можете оставить заявку на обслуживание, а также найти ответы на часто задаваемые вопросы.

Обращаясь в наш сервисный центр, пожалуйста, подготовьте следующую информацию, которую вы можете найти на паспортной табличке и в чеке:

Модель _____

Серийный номер _____

Дата продажи _____

Также, пожалуйста, проверьте наличие гарантии и документов о продаже.

Haier

Производитель:

«Haier Overseas Electric Appliances Corp. Ltd»

Хайер Оверсиз Электрик Апплаенсиз Корп. Лтд

Адрес:

Room S401,Haier Brand building,Haier Industry park

Hi-tech Zone,Laoshan District Qingdao, China

Рум S401, Хайер бренд билдинг, Хайер индастри

парк Хай-тек зон, Лаошан дистрикт, Циндао, Китай

Предприятие-изготовитель:

«Haier Overseas Electric Appliances Corp. Ltd»

Хайер Оверсиз Электрик Апплаенсиз Корп. Лтд

Адрес:

Room S401,Haier Brand building,Haier Industry park

Hi-tech Zone,Laoshan District Qingdao,China

Рум S401, Хайер бренд билдинг, Хайер индастри

парк Хай-тек зон, Лаошан дистрикт, Циндао, Китай

Импортер:

Филиал ООО «ХАР» в Красногорском р-не МО

Адрес импортера:

143442, Московская область, Красногорский район,

с/п Отраденское, 69 км МКАД, офисно-

общественный комплекс ЗАО "Гринвуд", стр. 31.

