

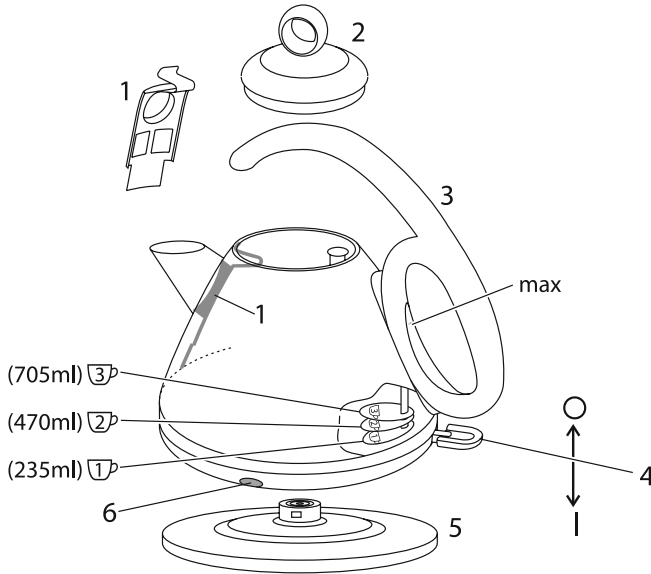



Russell Hobbs





instructions	2	pokyny (Čeština)	26
Bedienungsanleitung	4	pokyny (Slovenčina)	28
mode d'emploi	6	instrukcja	30
instructies	8	upute	32
istruzioni per l'uso	10	navodila	34
instrucciones	12	οδηγίες	36
instruções	14	utasítások	38
brugsanvisning	16	talimatlar	40
bruksanvisning (Svenska)	18	instrucțiuni	42
bruksanvisning (Norsk)	20	инструкции (Български)	44
käyttöohjeet	22	تعليمات للاستخدام	47
инструкции (Русский)	24		



 Read the instructions, keep them safe, pass them on if you pass the appliance on. Remove all packaging before use.

 **IMPORTANT SAFEGUARDS**

Follow basic safety precautions, including:

- 1 This appliance can be used by children aged from 8 years and above and persons with reduced physical, sensory or mental capabilities or lack of experience and knowledge if they have been supervised/instructed and understand the hazards involved.
 - Children shall not play with the appliance.
 - Cleaning and user maintenance shall not be done by children unless they are older than 8 and supervised.
 - Keep the appliance and cable out of reach of children under 8 years.
-  Misuse of the appliance may cause injury.
-  The surfaces of the appliance will get hot. Residual heat will keep the surfaces hot after use.
- 2 If you overfill, the kettle may spit boiling water.
- 3 Use the kettle only with the stand supplied (and vice versa).
- 4 Don't open the lid while the water is heating.
- 5 Keep the connectors dry.
- 6 If the cable is damaged, it must be replaced by the manufacturer, its service agent, or someone similarly qualified, to avoid hazard.

 Прочтите инструкции, сохраните их, при передаче сопроводите инструкцией. Перед применением изделия снимите с него упаковку.

ВАЖНЫЕ МЕРЫ ПРЕДОСТОРОЖНОСТИ

Следуйте основным инструкциям по безопасности, включая следующие:

1 Использование данного устройства детьми старше 8 лет, лицами с ограниченными физическими, сенсорными или умственными способностями, недостатком опыта или знаний допускается при условии контроля или инструктажа и осознания связанных рисков.

- Детям запрещено играть с устройством.
- Очистку и обслуживание устройства могут выполнять дети старше 8 лет при условии наблюдения взрослыми.
- Храните устройство и кабель в недоступном для детей до 8 лет месте.

 Неправильное использование прибора может привести к травме.

 Поверхности прибора нагреваются. За счет остаточного тепла поверхности будут оставаться горячими после использования.

2 Если Вы переполните чайник, кипящая вода может выплескиваться.

3 Используйте чайник только с подставкой, входящую в комплект поставки (и наоборот).

4 Соблюдайте осторожность при наливании воды из чайника - наливайте медленно, не опрокидывайте чайник.

5 Разъемы должны всегда быть сухими.

6 Если кабель поврежден, он должен быть заменен производителем, сервисным агентом или другим квалифицированным лицом для предотвращения опасности.

 Не погружайте чайник, подставку, кабель или вилку сетевого шнура в какую-либо жидкость.

7 Используйте прибор только для нагревания воды.

8 Не используйте прибор, если он поврежден или работает с перебоями.

только для бытового использования

НАПОЛНЕНИЕ ВОДОЙ

1 Для уменьшения воздействия пара держитесь за заднюю часть ручки.

2 Потяните крышку вверх и снимите с чайника.

3 Налейте как минимум 1 стакан воды, но не больше отметки max.

иллюстрации	3 ручка	6 индикатор
1 фильтр	4 выключатель	
2 крышка	5 подставка	

✳ Если желаете вскипятить 1, 2 или 3 чашки воды, заливайте воду в чайник до соответствующей отметки ①P, ②P, или ③P внутри чайника.

4 Установите крышку на место.

👁 ВКЛЮЧЕНИЕ

5 Положите подставку на устойчивую ровную поверхность.

6 Подключите подставку к сети.

7 Установите чайник на подставку.

8 Установите переключатель в положение |. Включится индикатор.

👁 ВЫКЛЮЧЕНИЕ

9 Когда вода закипит, чайник выключится.

10 Чтобы выключить чайник, установите переключатель в положение ○ или снимите чайник с подставки.

👁 ОБЩИЕ ПОЛОЖЕНИЯ

11 Когда Вы поднимаете чайник, Вы можете увидеть влагу на подставке. Не волнуйтесь – это пар, используемый для автоматического выключения, который затем конденсируется и выходит через отверстия под чайником.

12 Вы можете заметить обесцвечивание на основании чайника. И снова не волнуйтесь – это происходит из-за крепления элемента к основанию чайника.

⚠ ИСПОЛЬЗОВАНИЕ ЧАЙНИКА С НЕДОСТАТОЧНЫМ КОЛИЧЕСТВОМ ВОДЫ

13 Это сократит срок службы элемента. Защитный предохранитель выключит чайник.

14 После этого чайник необходимо снять с подставки, чтобы сбросить защитную систему.

15 Устанавливайте чайник на рабочую поверхность еще в холодном состоянии.

👁 УХОД И ОБСЛУЖИВАНИЕ

16 Отключите прибор от розетки и дайте ему остыть.

17 Протрите поверхность чистой влажной тканью.

18 Чтобы разблокировать фильтр, возьмите его за верхнюю часть и нажмите на нее.

19 Сполосните фильтр под струей воды, используйте мягкую щетку.

20 Установите нижнюю часть фильтра в шов между дном чайника и стенкой.

21 Сожмите верхнюю часть фильтра и протолкните ее до верхушки носика.

22 Отпустите верхнюю часть фильтра, чтобы зафиксировать ее под ободком чайника.

Удаляйте накипь регулярно (каждый месяц).

23 Используйте фирменное средство для удаления накипи. Следуйте инструкциям по использованию средства для удаления накипи.

✳ Товары, возвращенные по гарантии с поломками вследствие накипи, будут подлежать ремонту.

🗑 ЗАЩИТА ОКРУЖАЮЩЕЙ СРЕДЫ

Для того чтобы избежать угроз для здоровья и окружающей среды из-за вредных веществ в электрических и электронных товарах, приборы, отмеченные данным символом, должны утилизироваться не как не отсортированные бытовые отходы, а как восстановленные или повторно использованные.

21281-70 220-240V~50/60Hz 2000-2400Watts

21281-70 220-240В~50/60Гц 2000-2400 Вт

552-840