



Register your new Bosch now:
www.bosch-home.com/welcome



TES515..



BOSCH

en Instruction manual
fr Mode d'emploi
pl Instrukcja obsługi
nl Gebruiksaanwijzing

cs Návod k použití
ru Инструкция по
эксплуатации

en	English	2
fr	Français	22
pl	Polski	43
nl	Nederlands	65
cs	Čeština	86
ru	Русский	106

Included in delivery (see page 2)
Contenu de l'emballage (voir page 22)
Zakres dostawy (patrz strona 43)
Leveringsomvang (zie pagina 65)
Součást dodávky (viz strana 86)
Объем поставки (см. стр. 106)

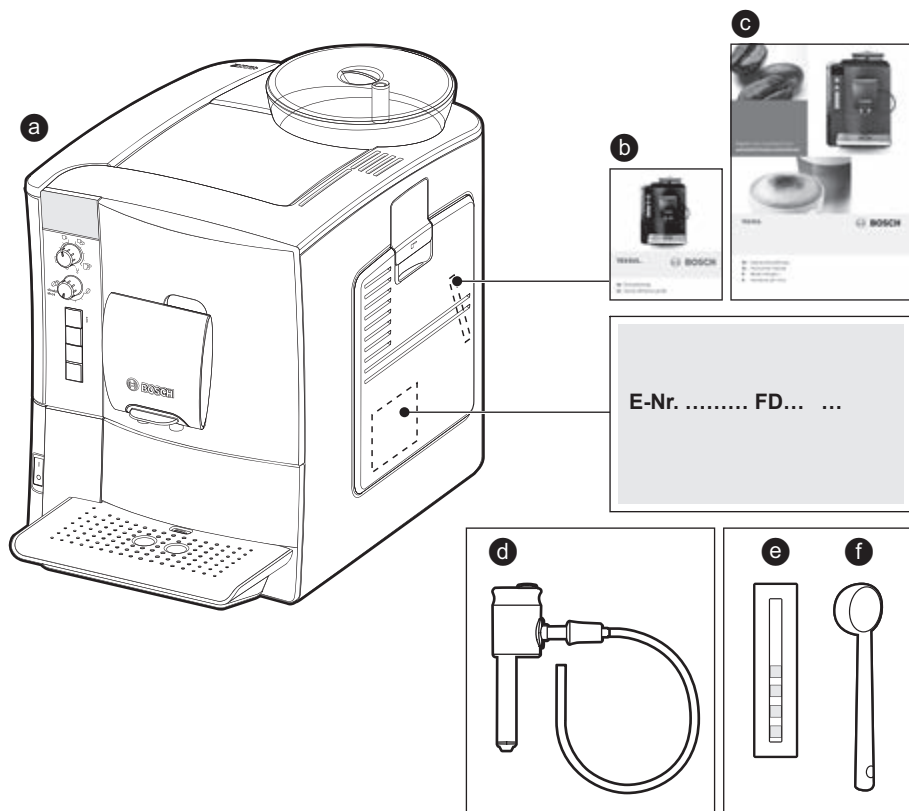

A

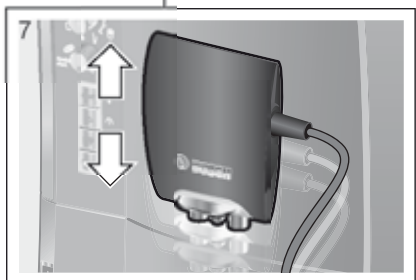
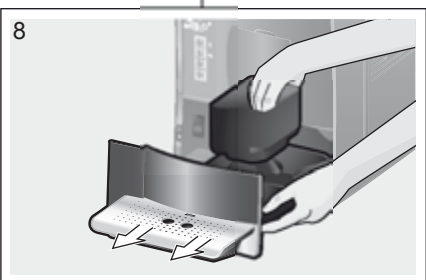
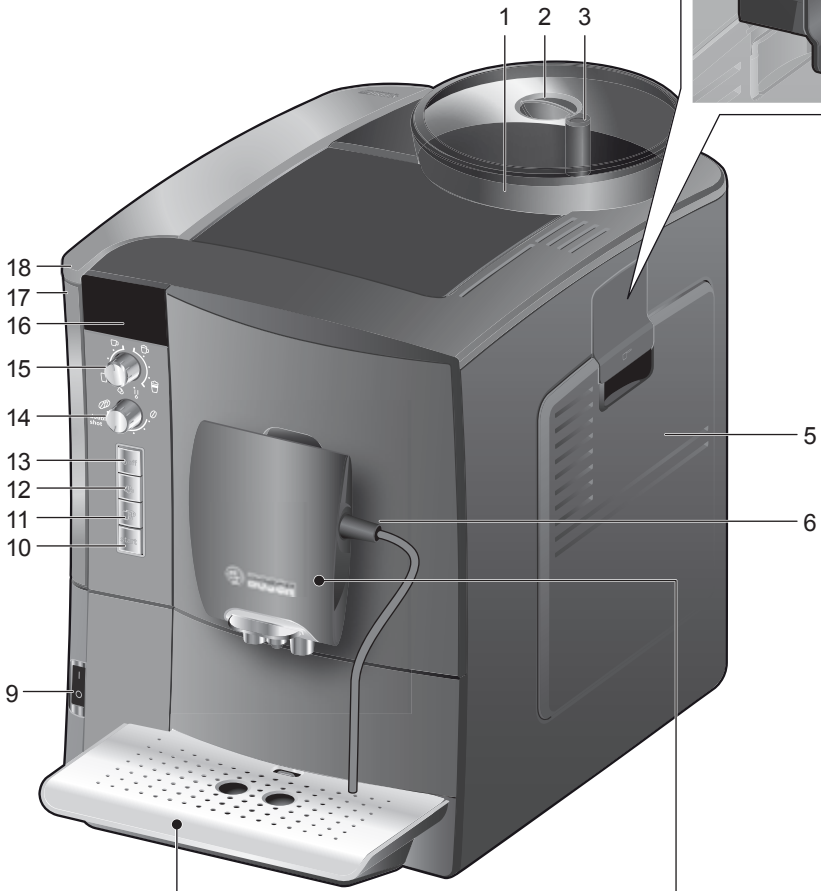
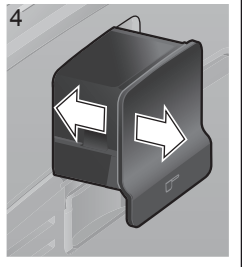

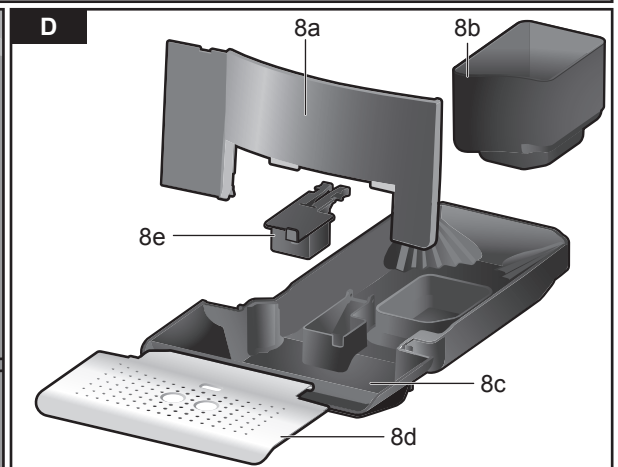
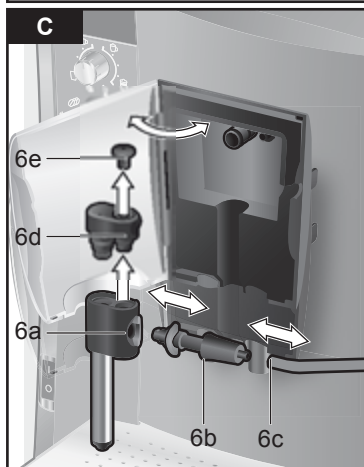

E

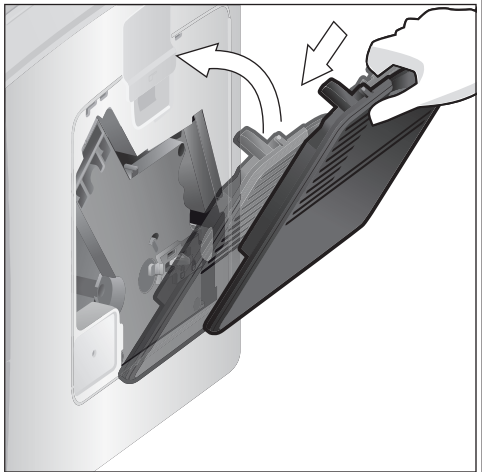
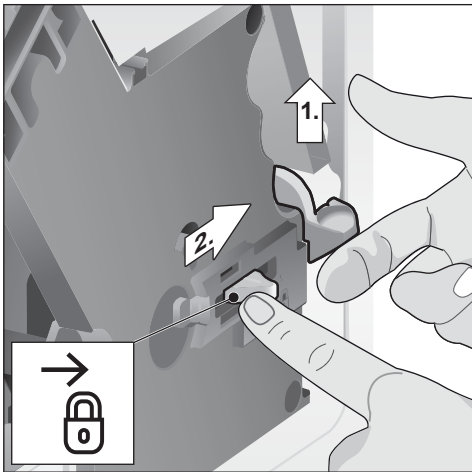
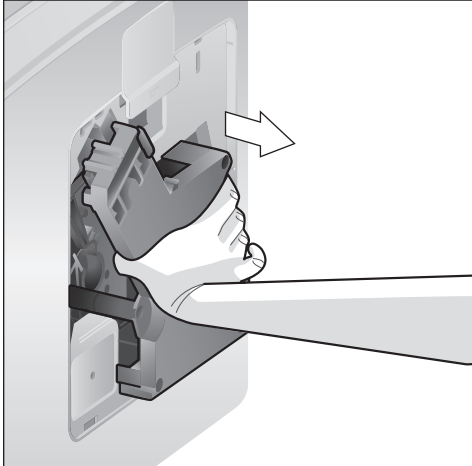
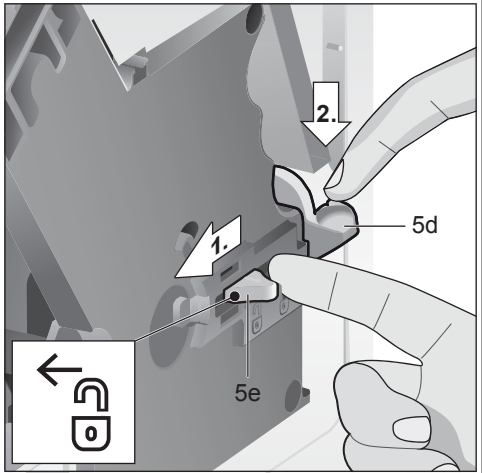
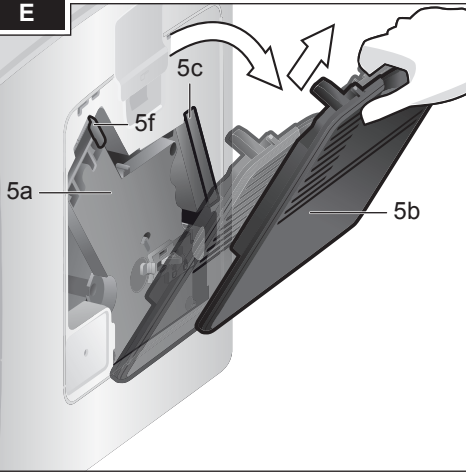

Table of Contents

Safety instructions	3
Overview	5
Controls	5
Display messages	6
aromaDouble Shot	6
Before using for the first time	7
Water filter	8
Menu settings	9
Adjusting the grinding unit	10
Preparation using coffee beans	11
Preparation using ground coffee	11
Dispensing hot water	12
Preparing milk froth	12
Maintenance and daily cleaning	13
Tips on energy saving	15
Service Programmes	15
Frost protection	18
Accessories	18
Disposal	19
Guarantee	19
Technical data	19
Simple troubleshooting	20

Dear Coffee Connoisseur,

congratulations on purchasing this fully automatic espresso machine from Bosch. These instructions describe various models with different features.

Please also note the enclosed quick reference guide. It can be kept in the special storage compartment (5c) until it is needed.

Included in delivery

(see overview image at the start of the instructions)

- a** Fully automatic espresso machine
- b** Quick reference guide
- c** Instruction manual
- d** Milk frother
- e** Water hardness testing strip
- f** Measuring spoon

Safety instructions

Please read and follow the operating instructions carefully and keep them for later reference. Enclose these instructions when you give this appliance to someone else. This appliance is designed for the preparation of normal household quantities in the home, or in household-like, non-commercial environments. Household-like environments include staff kitchens in shops, offices, agricultural and other small businesses or for use by guests at bed-and-breakfast establishments, small hotels and similar residential facilities.

⚠ Danger of electric shock!

Connect and operate the appliance only according to the type plate specifications. To avoid potential hazards, repairs such as replacing a damaged cable must only be carried out by our customer service personnel.

This appliance may be used by children aged 8 years and older and by persons with reduced physical, sensory or mental capabilities or who lack experience and/or knowledge if they are supervised or have been given instruction in the safe use of the appliance and have understood the dangers involved. Keep children under 8 years of age away from the appliance and connecting cable and do not allow them to use the appliance. Children shall not play with the appliance. Cleaning and user maintenance shall not be made by children unless they are older than 8 years and supervised.

Never immerse the appliance or mains cable in water. Use only if power cord and appliance show no signs of damage. Should a fault occur, pull the plug or disconnect from the mains immediately.

⚠ Risk of suffocation!

Do not allow children to play with packaging material.

⚠ Risk of scalding!

The milk frother outlet (6a) gets very hot. After use, allow to cool down first before touching.



Use this appliance only after the milk frother (6) has been fully assembled and installed.

⚠ Risk of injury!

Do not reach into the grinding unit.

Overview

(see overview images **A**, **B**, **C**, **D** and **E** at the beginning of this instruction manual)

- 1 Bean container
- 2 Aroma cover
- 3 Selector for grind setting
- 4 Drawer (ground coffee/cleaning tablet)
- 5 Brewing unit (**Fig. E**)
 - a) Brewing unit
 - b) Door
 - c) Storage compartment for quick reference guide
 - d) Eject lever for brewing unit
 - e) Lock
 - f) Cover
- 6 Milk frother (**Fig. C**) removable
 - a) Outlet
 - b) Connection (milk tube)
 - c) Milk tube
 - d) Upper part
 - e) Air nozzle
- 7 Coffee outlet, height-adjustable
- 8 Drip tray (**Fig. D**)
 - a) Drip tray panel
 - b) Coffee grounds container
 - c) Drip tray for coffee outlet
 - d) Grate for coffee outlet
 - e) Float
- 9 Power on/off switch **O/I**
- 10 **start** button
- 11  button
- 12  button
- 13  **off/i** button
- 14 “Coffee strength” rotary knob
- 15 “Drink selection” rotary knob
- 16 Display
- 17 Removable water tank
- 18 Lid for water tank
- 19 Measuring spoon
(insertion aid for water filter)
- 20 Storage compartment for measuring spoon
- 21 Power cable with storage compartment

Controls

Power on/off switch **O/I**



The power switch **O/I** (9) is used to switch the appliance on or to switch it off fully (power supply off).

Important: Before switching off, run the cleaning programme or use the  **off/i** button (13) to switch off.

button

Press the  button (11) to prepare two cups of the selected drink at the same time. The button can be activated for drinks without milk and without the **aromaDouble Shot** function.

off/i button

When the  **off/i** button (13) is pressed briefly, the appliance rinses and switches off. Pressing and holding down the  **off/i** button (13) displays the user settings or starts the descaling and cleaning function.





button

Press the button  (12) to generate steam for preparing milk froth. This button is also used to dispense hot water.







start button

Press the **start** button (10) to begin drink preparation or to start a service programme. Press the **start** button (10) again during drink preparation to cut the dispensing process short.

“Coffee strength” rotary knob

	<p>This rotary knob (14) is for adjusting the coffee strength or when using pre-ground coffee.</p>
 to 	<p>GROUND COFFEE MILD REGULAR STRONG DOUBLESHOT STRONG + DOUBLESHOT STRONG ++</p>
	<p>With these coffee strengths the coffee is brewed in 2 stages. See “aromaDouble Shot”.</p>

“Drink selection” rotary knob

	<p>This rotary knob (15) is used to select the required drink and the per-cup quantity. It is also used to change user settings.</p>
 to 	<p>Coffee-based drinks without milk: SMALL ESPRESSO ESPRESSO SMALL CAFÉ CRÈME CAFÉ CRÈME LARGE CAFÉ CRÈME</p>
 to 	<p>Coffee-based drinks with milk: SMALL CAPPUCCINO LARGE CAPPUCCINO SMALL MACCHIATO MACCHIATO LARGE MACCHIATO</p>
	<p>RINSE MACHINE</p>
	<p>RINSE MILK SYSTEM</p>

N.B.: If a drink is selected that cannot be prepared, INVALID COMBINATION appears in the display. Change the coffee strength or the selected drink.

Connection for milk tube

To produce milk froth – for example for latte macchiato or cappuccino – the connection and the milk tube must be properly secured to the milk frother.



Important: This is also necessary when dispensing hot water.

Display messages

The display (16) shows not only the current operating status, but also various messages that give you status information or let you know when you need to take action. As soon as you have taken the necessary action, the message disappears and the menu for drink selection is displayed again.

aromaDouble Shot

The longer the coffee is brewed, the more bitter substances and undesired aromas are released. This has a negative effect on the taste and makes the coffee less easily digestible. So for extra strong coffee the TES51... has a special aromaDouble Shot function. When half the quantity has been prepared, coffee is ground and brewed again so that only the pleasant, aromatic scents are released.

The aromaDouble Shot function is activated with the following settings:

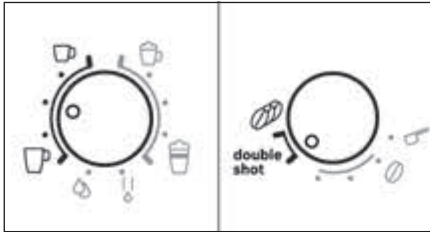

Before using for the first time

General

Fill the appropriate container using only pure, **cold**, uncarbonated water and only **roasted** beans (preferably espresso or coffee bean blends for fully automatic coffee machines). Do not use coffee beans that have been glazed, caramelised or treated with other additives containing sugar, since they will block the brewing unit.

The water hardness setting can be adjusted on this appliance. The factory default setting for the water hardness is 4. Check the water hardness with the enclosed test strip. If the check reveals a value other than 4, change the setting on the appliance accordingly after switching on (see “Menu settings” WATER HARDNESS).

Switching on the appliance

- Remove the protective film.
- Place the fully automatic espresso machine on a flat, water-resistant surface that can take its weight. Make sure that the machine’s ventilation slots remain unobstructed.

Important: Only use the appliance in frost-free rooms. If the appliance has been transported or stored at temperatures below 0 °C, wait at least 3 hours before operation.

- Pull the power cord out of the storage compartment (21) and plug in. Adjust the length of the cable by pushing it back in or pulling it out. The easiest way to do this is to place the appliance so that its back is flush with the edge of the counter and either pull the cable **downward** or push it **upward**.
- Install the milk frother. Operate the machine only after the milk frother (6) has been fully assembled and installed.

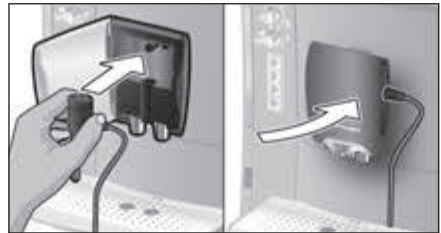

- Lift the lid of the water tank (18).
- Remove and rinse the water tank (17) and fill it with fresh cold water. Do not fill above the **max** mark.
- Replace the water tank (17) and push it firmly downward into place.
- Close the lid of the water tank (18) again.
- Fill the bean container (1) with coffee beans (for preparation using ground coffee, see “Preparation using ground coffee”).
- Press the power switch **O/I** (9). The display (16) shows the menu for setting the display language.
- Select the required display language with the upper rotary knob (15).
- Place a receptacle under outlet (6a).
- Press the **start** button (10). The language you selected is saved.

The appliance heats up and rinses. Some water will run out of the coffee outlet. When the drink selection menu is shown in the display, the appliance is ready for use.

Switching off the appliance

The factory settings of the fully automatic espresso machine are programmed for optimal performance. The appliance switches off automatically after a specific time (time span can be programmed, see "Menu settings" SHUT OFF).

Exception: The appliance switches off without rinsing if only hot water or steam were dispensed.

To switch the appliance off manually before this, press the  **off/i** button (13). The appliance rinses and switches off.

N.B.: If the appliance is being used for the first time, a service program has been run, or the appliance has not been operated for a long period, the first beverage will not have the full aroma and should not be consumed.

When using the espresso machine for the first time, you will achieve a suitably thick and stable "crema" only after the first few cups have been dispensed.



After extended use, water droplets may form on the ventilation slots. This is normal.

Water filter

A water filter can prevent scale buildup. Before a new water filter is used, it must be rinsed. To do this, proceed as follows:

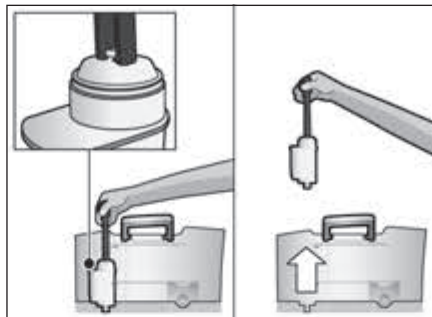
- Press the water filter firmly into the water tank with the aid of the measuring spoon (19).



- Fill the water tank (17) with water up to the **max** mark.
 - Press and hold the  **off/i** button (13) for at least three seconds. The menu opens.
 - Press the  **off/i** button (13) repeatedly until the display shows **No / OLD FILTER**.
 - Select **ACTIVATE FILTER** with the upper rotary knob (15).
 - Press the **start** button (10).
 - Place a receptacle with a capacity of 0.5 litres under the outlet (6a).
 - Press the **start** button (10).
 - Water will now flow through the filter to rinse it.
 - Empty the container.
- The appliance is ready to use once more.

Note: Rinsing the filter simultaneously activates the setting for the **CHANGE FILTER!** display.

The filter is no longer effective when the **CHANGE FILTER!** display appears, or at the latest after 2 months. It needs to be replaced for reasons of hygiene and so that there is no build-up of limescale (this could damage the appliance). Replacement filters can be obtained from retailers or from customer service (see “Accessories”). If no new filter is used, turn the **FILTER** setting to **NO / OLD**.

Note: You can use the filter indicator to mark the month in which you inserted the filter. You can also mark the month in which you will need to replace the filter next (at the latest after two months).

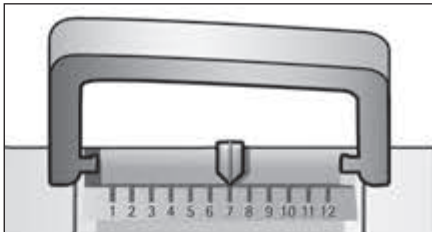

Note: If the appliance has not been used for a prolonged period (e.g. vacation) the filter should be rinsed before the appliance is used again. To do so, dispense a cup of hot water and pour it away.

Menu settings

You can adapt the appliance to your individual needs in the menu settings.

- Hold the **☺ off / i** button (13) down for at least 3 seconds.
- Press the **☺ off / i** button (13) repeatedly until the required menu item appears in the display.
- Select the required setting with the upper rotary knob (15).
- Confirm by pressing the **start** button (10). To leave the menu without making any changes, turn the rotary selector to **EXIT** and press the **start** button (10).

You can set the following:

SHUT OFF: Here you can set the time span after which the appliance automatically switches off following the last drink preparation. A time between 15 minutes and 4 hours can be set. The default time can be shortened to save energy. To save power you can specify a shorter period.

FILTER: Here you can set whether a water filter is being used. If a water filter is not being used, turn the setting to **NO / OLD**. If a water filter is being used, turn the setting to **ACTIVATE FILTER**. New water filters have to be rinsed before use (see “Water filter”).

START CALC'N'CLEAN: The service programmes (**CALC'N'CLEAN / DESCALING / CLEANING**) can be selected manually here. Press the **start** button (10) and run the selected programme (see “Service Programmes”).

TEMP.: The brewing temperature (**HIGH / MIDDLE / LOW**) can be set here.

LANGUAGE: The display language can be set here.

WATER HARDNESS: The water hardness setting can be adjusted on this appliance. It is important to set the water hardness correctly, so that the appliance indicates accurately when the descaling programme should be run. The factory setting for the water hardness is 4.

You can check the water hardness using the enclosed test strip or by asking your local water supplier. If a water softener is installed in the house, please set the water hardness to level 3.

Dip the test strip briefly in water, gently shake off any drips, and check the result after one minute.

Level	Water hardness	
	German (°dH)	French (°fH)
1	1-7	1-13
2	8-14	14-25
3	15-21	26-38
4	22-30	39-54

DRINK COUNTER: This displays how many drinks have been dispensed since the appliance was first put into operation.

Adjusting the grinding unit

The rotary selector (3) adjusts the grind settings from coarse to fine.

⚠ Warning!

Adjust the grinding unit only while it is running! Otherwise the appliance may be damaged. Do not reach into the grinding unit.

- While the grinding unit is running, adjust the rotary selector (3) from fine (**a**: Turn anticlockwise) to coarse (**b**: Turn clockwise) as required.

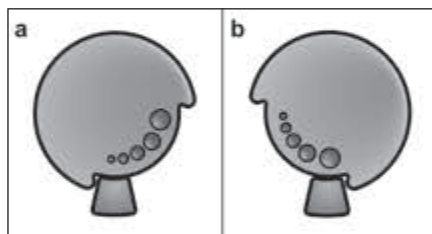

Note: The new setting will not become apparent until after the second cup of coffee.

Note: If the message `ADJUST COARSENESS!` appears in the display, the grind setting for the coffee beans is too fine. Adjust the grinding unit to a coarser setting.

Tip: For dark roast coffee beans, choose a finer grind, for lighter beans a coarser grind.

Preparation using coffee beans

This fully automatic espresso machine grinds beans freshly for each brew.

The appliance must be ready for use. To make coffee drinks with milk, first insert the milk tube in a milk container and secure to the milk frother with the connection.

Important: Dried milk residue is difficult to remove, so the milk frother (6) **must be** cleaned with lukewarm water immediately after use and rinse using the CLEAN MILK SYSTEM programme.

Tip: If possible, use only beans for fully automatic coffee and espresso machines. For optimal quality, deep-freeze the beans or store in a cool place in sealed containers. Coffee beans can be ground while frozen.

Important: Fill the water tank (17) with fresh water every day. The tank (17) should always contain sufficient water for operating the appliance.

Preparation

- Place the pre-warmed cup(s) under the coffee outlet (7).
Tip: For a small espresso, always preheat the cup, e.g. using hot water.
- Select the required coffee and the required per-cup quantity by turning the upper rotary knob (15). The selected coffee and the per-cup quantity are shown in the display.
- Select the required coffee strength by turning the lower rotary knob (14). The selected coffee strength is shown in the display. To prepare two cups at the same time, press the  button (11) (only for drinks without milk and without the aromaDouble Shot function).
- Press the **start** button (10).

Coffee is brewed and then poured into the cup(s).

N.B.: With some settings the coffee is prepared in two stages (see “aromaDouble Shot”). Wait until the procedure is fully completed.

Press the **start** button (10) again to cut the brewing process short.

Preparation using ground coffee

This fully automatic espresso machine can also be operated with ground coffee (not instant coffee powder).

The appliance must be ready for use. To make coffee drinks with milk, first insert the milk tube in a milk container and secure to the milk frother with the connection.

N.B.: The aromaDouble Shot function cannot be used when coffee is prepared using ground coffee.

Important: Dried milk residue is difficult to remove, so the milk frother (6) **must be** cleaned with lukewarm water immediately after use and rinse using the CLEAN MILK SYSTEM programme.

Important: Fill the water tank (17) with fresh water every day. The tank (17) should always contain sufficient water for operating the appliance.

Preparation

- Open the drawer (4).
- Pour in no more than 2 level measuring spoons of ground coffee.

Warning: Do not use whole beans or instant coffee.

- Close the drawer (4).
- Select the required drink by turning the upper rotary knob (15) (only one cup possible).
- Set the lower rotary knob to  GROUND COFFEE.
- Press the **start** button (10).

Coffee is brewed and then poured into the cup.

N.B.: Repeat the procedure for another cup of coffee.



Dispensing hot water

Risk of burns!

The milk frother (6) gets very hot. After use, always let it cool down before you touch it.

Before dispensing hot water the milk frother must be cleaned and the milk tube secured with the connection.

The appliance must be ready for use.

- Place the pre-warmed cup or glass under the outlet of the milk frother (6).
- Press and hold the  button (12) for approx. 3 seconds. The appliance heats up. Hot water runs out of the milk frother outlet (6) for about 40 seconds.
- Press the  button (12) again to cut the process short.



Preparing milk froth

Risk of burns!

The milk frother (6) gets very hot. After use, always let it cool down before you touch it.

Tip: You can foam the milk first and then dispense coffee, or foam the milk separately and pour it onto the coffee.

The appliance must be ready for use.

- Place a pre-warmed cup under outlet (6a).
- Insert the milk tube (6c) into a milk container.
- Press the  button (12).
The  button (12) flashes and the appliance now heats up for approx. 20 seconds.

Risk of burns!

Milk froth comes out of the milk frother (6) at high pressure. Splashes of milk can scald. Do not touch the outlet (6a) or aim it at anyone.

- End the process by pressing the  button (12).

Tip: For optimal milk froth quality, use cold milk with a fat content of at least 1.5 % if possible.

Important: Dried milk residue is difficult to remove, so the milk frother (6) **must be** cleaned with lukewarm water immediately after use and rinse using the CLEAN MILK SYSTEM programme.

Maintenance and daily cleaning

⚠ Risk of electric shock!

Unplug the appliance before cleaning it.

Never immerse the appliance in water.

Do not use a steam cleaner.

- Wipe the outside of the appliance with a soft, damp cloth.
- Do not use abrasive cloths or cleaning agents.

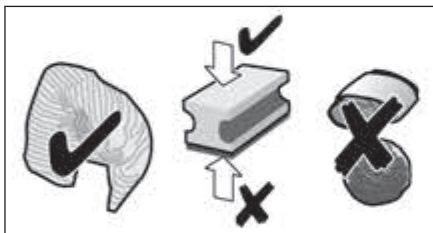

- Always remove any limescale, coffee, milk or descaling fluid residue immediately. Such residue can cause corrosion.
- New sponge cloths may contain salts. Salts can cause rust film on stainless steel and must therefore be washed out thoroughly before use.
- Pull the drip tray (8c) with the coffee grounds container (8b) forward and out. Remove the panel (8a) and the grate (8d). Empty and clean the drip tray and coffee grounds container.
- Remove the float (8e) and clean with a damp cloth.

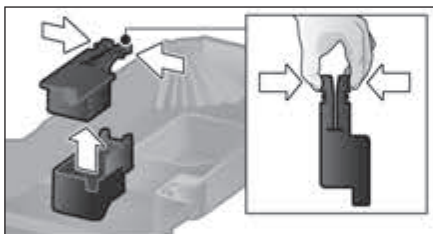

- Wipe out the inside of the appliance (holder, trays) and the drawer for ground coffee (this cannot be removed).

 **Do not put the following items in the dishwasher:** drip tray panel (8a), brewing unit (5a).



The following items are dishwasher-safe: drip tray for coffee outlet (8c), coffee grounds container (8b), grate for coffee outlet (8d), aroma cover (2) and measuring spoon (19).

- Wipe out the inside of the appliance (tray holders and drawer).

Important: Drip tray for coffee outlet (8c) and coffee grounds container (8b) should be emptied and cleaned daily to prevent mould from developing.

N.B.: If the appliance is cold when switched on with the power switch **O/I** (9) or if it switches off automatically after coffee has been dispensed, it rinses automatically. In other words the system cleans itself.

Important: If the appliance has not been used for a prolonged period of time (e.g. after a vacation), clean the entire appliance thoroughly, including the milk system and brewing unit.

Cleaning the milk system

If the milk system was not cleaned after milk has been dispensed, after a certain amount of time the message **CLEAN MILK SYSTEM!** will appear on the display.

Clean the milk system immediately after use!

To pre-clean the milk system automatically:

- Select $\frac{1}{2}$ by turning the rotary knob (15).
- Place a tall, empty container under the outlet (6a).
- Push the outlet as close as possible to the container.
- Place the end of the milk tube (6c) into the container.
- Press the **start** button (10).

The machine automatically releases water into the container and vacuums it up again via the milk tube to rinse the milk system. The rinse procedure stops automatically after about 1 minute.

- Empty the container and clean the milk tube (6c).

In addition to this, clean the milk system thoroughly at regular intervals (by hand or in the dishwasher).

Dismantling the milk system for cleaning:

- Pull the milk frother (6) forward out of the appliance.

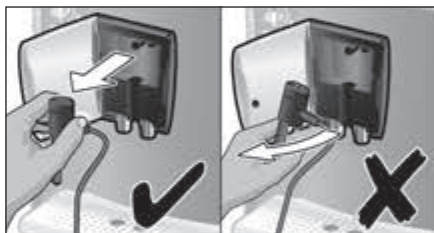

- Dismantle the milk frother into its individual parts (6a to 6d) (see **figure C** at the start of the operating instructions).

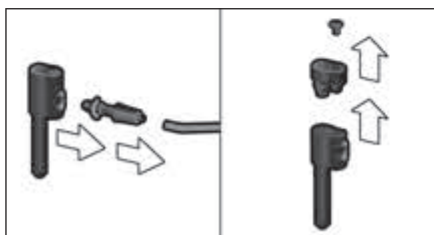

- Clean the individual parts with a detergent solution and a soft brush. If necessary, soak in a warm detergent solution.



- Rinse all parts with clear water and dry them.
- Reassemble all the parts and replace fully in the appliance.



⚠ Risk of scalding!

Use this appliance only after the milk frother (6) has been fully assembled and installed.

Cleaning the brewing unit

Clean the brewing unit regularly!

To pre-clean the brewing unit automatically:

- Select ☺ by turning the rotary knob (15).
- Place an empty glass under outlet (6a).
- Press the **start** button (10).

The appliance rinses.

In addition to the automatic cleaning programme, the brewing unit (5a) should be removed regularly for cleaning. (See **figure E** at the start of the operating instructions.)

- Switch the appliance off at the power on/off switch **O/I** (9). No buttons are lit.
- Open the door (5b) to the brewing unit.
- Slide the red lock (5e) on the brewing unit (5a) completely to the left.
- Press the eject lever (5d) down fully. The brewing unit is released.
- Grasp the brewing unit (5a) by the recessed grips and remove carefully.

- Remove the cover (5f) of the brewing unit and rinse the brewing unit (5a) thoroughly under running water.

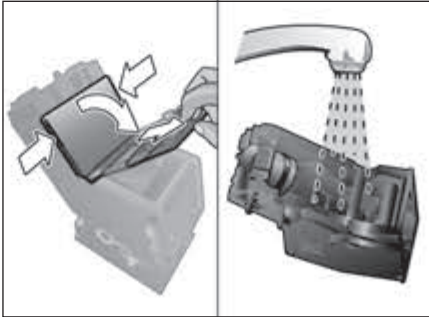

- Thoroughly clean the brewing unit sieve under the running water.

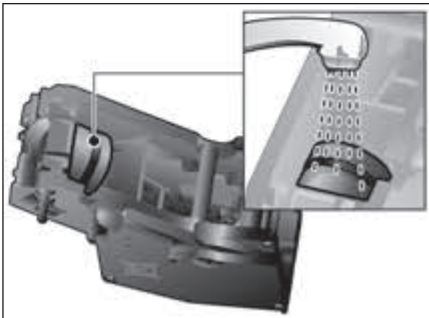

Important: Do not clean with detergent or other cleaning agents and do not put it in the dishwasher.

- Wipe out the inside of the appliance thoroughly with a damp cloth and remove any coffee residues.
- Allow the brewing unit (5a) and the inside of the appliance to dry.
- Replace the cover (5f) on the brewing unit and reinsert the brewing unit (5a) fully into the appliance.
- Press the eject lever (5d) up fully.
- Slide the red lock (5e) fully to the right and close the door (5b).

Tips on energy saving

- Switch off the fully automatic espresso machine when not in use. To do this, press the  **off/i** button (13). The appliance rinses and switches off.
- If possible, do not interrupt coffee or milk froth dispensing. Cutting the coffee or milk froth dispensing process short results in higher energy consumption and in more residual water collecting in the drip tray.
- Descale the appliance regularly to avoid a build-up of limescale. Limescale residue results in higher energy consumption.

Service Programmes

Tip: Refer also to the quick reference guide in the storage compartment (5c).

Depending on usage, the following messages will appear on the display at certain intervals:

DESCALE REQUIRED!

or

CLEAN REQUIRED!

or

CALC'N'CLEAN REQUIRED!

The appliance should be cleaned or descaled immediately using the corresponding programme. You also have the option of combining both processes with the Calc'n'Clean function (see "Calc'n'Clean"). If the service programme is not run as instructed, the appliance may be damaged.

⚠ Warning!

Each time you run the service programme, you should follow the instructions for using the descaling and cleaning agents. Please observe the safety instructions on the packaging of the cleaning agent.

Never interrupt the service programme!

Do not drink the liquids!

Never use vinegar, vinegar-based products, citric acid or citric acid-based products!



Never put descaling tablets or other descaling agents in the ground coffee drawer or the drawer for cleaning tablets (4)!

Specially developed descaling and cleaning tablets are available from retailers or customer service (see “Accessories”).

Descaling

Duration: approx. 25 minutes.

Important: If there is a filter in the water tank (17), it needs to be removed before the descaling programme is run.

If the message **DESCALE REQUIRED!** appears on the display, press the  **off/i** button (13) for 3 seconds and then press the **start** button (10). The descaling programme will start. To descale the appliance before being prompted, press the  **off/i** button (13) for at least 3 seconds. Then press the  **off/i** button (13) briefly twice. Turn the upper rotary knob (15) until **START DESCALING** appears in the display. To start the descaling procedure, press the **start** button (10). The display will guide you through the programme.

EMPTY DRIP TRAY

INSERT DRIP TRAY

- Empty drip tray (8) and replace them.

N.B.: If the water filter is activated, the display will prompt you to remove the filter and then press the **start** button (10) again. Remove the filter now if you have not already done so. Press the **start** button (10).

FILL DESCALER

PRESS START

- Pour lukewarm water into the empty water tank (17) up to the **0.5l** mark and then dissolve 1 Bosch descaling tablet TCZ8002 in it. When using TCZ6002, 2 tablets must be dissolved.
- Press the **start** button (10).

PLACE CONTAINER

PRESS START

- Place a receptacle with a capacity of at least 0.5 litres under the outlet (6a).
- Press the **start** button (10).

DESCALE IN PROGRESS

The descaling programme will now run for about 20 minutes.

CLEAN / FILL WATER TANK

PRESS START

- Rinse the water tank (17) and refill it with fresh water up to the **max** mark.
- Press the **start** button (10).

DESCALE IN PROGRESS

The descaling programme now runs for about 3 minutes and rinses the appliance.

EMPTY DRIP TRAY

INSERT DRIP TRAY



- Empty drip tray (8) and replace them. Replace the filter if one is being used. The appliance has completed descaling and is ready for use again.

Important: Wipe down the appliance using a soft, damp cloth to immediately remove any descaler residue. Such residue can cause corrosion. New sponge cloths may contain salts. Salts can cause rust film on stainless steel and must therefore be washed out thoroughly before use.

Cleaning

Duration: approx. 10 minutes.

If the message **CLEAN REQUIRED!** appears on the display, press the  **off/i** button (13) for 3 seconds and then press the **start** button (10).

The cleaning programme will start. To clean the appliance before being prompted, press the  **off/i** button (13) for at least 3 seconds. Then press the  **off/i** button (13) briefly twice. Turn the upper rotary knob (15) until **START CLEANING** appears in the display. To start the cleaning procedure, press the **start** button (10). The display will guide you through the programme.

EMPTY DRIP TRAY

INSERT DRIP TRAY

- Empty drip tray (8) and replace them.

OPEN DRAWER

- Open the drawer (4).

FILL CLEANER

PRESS START

- Drop a Bosch cleaning tablet in the drawer (4) and close.
- Press the **start** button (10).

CLEANING IN PROGRESS

The cleaning programme will now run for about 8 minutes.

EMPTY DRIP TRAY

INSERT DRIP TRAY

- Empty drip tray (8) and replace them. The appliance has finished cleaning is ready for use again.



Calc'n'Clean

Duration: approx. 35 minutes.

Calc'n'Clean combines the separate functions of descaling and cleaning. If both programmes are due to be run soon, the espresso machine automatically suggests this service programme.

Important: If there is a filter in the water tank (17), it needs to be removed before the service programme is run.

If the message **CALC'N'CLEAN REQUIRED!** appears on the display, press the  **off/i** button (13) for 3 seconds and then press the **start** button (10). The service programme will start.

To run Calc'n'Clean before being prompted, press the  **off/i** button (13) for at least 3 seconds. Then press the  **off/i** button (13) briefly twice. Turn the upper rotary knob (15) until **START CALC'N'CLEAN** appears in the display. To start Calc'n'Clean, press the **start** button (10).

The display will guide you through the programme.

EMPTY DRIP TRAY

INSERT DRIP TRAY

- Empty drip tray (8) and replace them.

OPEN DRAWER

- Open the drawer (4).

FILL CLEANER

PRESS START

- Drop a Bosch cleaning tablet in the drawer (4) and close.
- Press the **start** button (10).

N.B.: If the water filter is activated, the display will prompt you to remove the filter and then press the **start** button (10) again. Remove the filter now if you have not already done so. Press the **start** button (10).

FILL DESCALER

PRESS START

- Pour lukewarm water into the empty water tank (17) up to the **0.5l** mark and then dissolve 1 Bosch descaling tablet TCZ8002 in it. When using TCZ6002, 2 tablets must be dissolved.
- Press the **start** button (10).

PLACE CONTAINER

PRESS START

- Place a receptacle with a capacity of at least 1 litre under the outlet (6a).
- Press the **start** button (10).

CALC'N'CLEAN IN PROGRESS

The descaling programme will now run for about 22 minutes.

CLEAN / FILL WATER TANK

PRESS START

- Rinse the water tank (17) and refill it with fresh water up to the **max** mark.
- Press the **start** button (10).

CALC'N'CLEAN IN PROGRESS

The descaling programme now runs for about 10 minutes and rinses the appliance.

EMPTY DRIP TRAY

INSERT DRIP TRAY

- Empty drip tray (8) and replace them. Replace the filter if one is being used. The appliance has finished cleaning is ready for use again.

Important: Wipe down the appliance using a soft, damp cloth to immediately remove any descaler residue. Such residue can cause corrosion. New sponge cloths may contain salts. Salts can cause rust film on stainless steel and must therefore be washed out thoroughly before use.

Frost protection

- ⚠ **To avoid damage from low temperatures during transport and storage, the appliance must be completely emptied first.**

Note: The appliance must be ready for use and the water tank (17) filled.

- Place a large receptacle under outlet (6a).
- Press the  button (12) and allow the appliance to steam for about 15 seconds.
- Switch the appliance off at the power on/off switch **O/I** (9).
- Empty the water tank (17) and the drip tray (8).

Accessories

The following accessories can be obtained from retailers and customer service.

Accessories	Ordering number
	Retail / Customer service
Cleaning tablets	TCZ6001 / 00310575
Descaling tablets	TCZ8002 / 00576694
Water filter	TCZ7003 / 00575491
Care set	TCZ8004 / 00576331
Milk container with "Fresh Lock" lid	TCZ8009N / 00576165

Disposal

Dispose of packaging in an environmentally-friendly manner. This appliance is labelled in accordance with European Directive 2012/19/EG concerning used electrical and electronic appliances (waste electrical and electronic equipment – WEEE). The guideline determines the framework for the return and recycling of used appliances as applicable throughout the EU. Please ask your specialist retailer about current disposal facilities.

Guarantee

The guarantee conditions for this appliance are as defined by our representative in the country in which it is sold. Details regarding these conditions can be obtained from the dealer from whom the appliance was purchased. The bill of sale or receipt must be produced when making any claim under the terms of this guarantee.

Changes reserved.

Technical data



Power connection (voltage – frequency)	220-240 V – 50/60 Hz
Heater wattage	1600 W
Maximum static pump pressure	15 bar
Maximum water tank capacity (without filter)	1.7 liters
Maximum capacity of the coffee bean container	300 grams
Length of power cable	100 cm
Dimensions (H x W x D)	385 x 280 x 479 mm
Weight, empty	9.3 kg
Type of grinding unit	Ceramic

Simple troubleshooting

Problem	Cause	Solution
Too little or no milk froth or the milk frother (6) does not draw the milk in.	The milk frother (6) is soiled.	Clean the milk frother (6), see "Maintenance and daily cleaning".
	Milk unsuitable for frothing.	Use low-fat milk (1.5 % fat).
	The milk frother (6) is not correctly assembled.	Wet the milk frother parts and press together firmly.
No hot water dispensed.	Build-up of limescale in the appliance.	Descale the appliance as described in the instructions.
	The milk frother (6) is soiled.	Clean the milk frother (6), see "Maintenance and daily cleaning".
Coffee dispensing slows to a trickle or stops completely.	Coffee is ground too finely. Pre-ground coffee is too fine.	Adjust the grinding unit to a coarser setting. Use coarser pre-ground coffee.
	Build-up of limescale in the appliance.	Descale the appliance as described in the instructions.
Coffee has no "crema".	Unsuitable type of coffee.	Use a type of coffee with a higher proportion of robusta beans.
	The beans are no longer fresh.	Use fresh beans.
	The grinding setting is not suitable for the beans.	Adjust grinding setting to fine.
Coffee is too "acidic".	The grinding setting is too coarse or the pre-ground coffee is too coarse.	Adjust the grinding unit to a finer setting or use finer pre-ground coffee.
	Unsuitable type of coffee.	Use a darker roast.
Coffee is too "bitter".	The grinding setting is too fine or the pre-ground coffee is too fine.	Adjust the grinding unit to a coarser setting or use coarser pre-ground coffee.
	Unsuitable type of coffee.	Change type of coffee used.
Coffee or milk froth quality varies considerably.	Build-up of limescale in the appliance.	Descale the appliance as described in the instructions.
The coffee grounds are not compact and are too wet.	The grinding setting is too fine or too coarse, or not enough ground coffee has been used.	Adjust the grinding unit to a coarser or finer setting, or use 2 level measuring spoons of ground coffee.
Water dripped onto the inner floor of the appliance when the drip tray (8) was removed.	Drip tray (8) removed too early.	Wait a few seconds after the last drink was dispensed before removing the drip tray (8).
The water filter does not stay in position in the water tank (17).	The water filter is not mounted correctly.	Firmly press the water filter straight down into the tank connection.

If you are unable to solve the problem, always call the hotline!

You will find the telephone numbers at the back of these instructions.

Problem	Cause	Solution
Restore the unit to its original factory settings ("Reset").	You changed some settings and want to discard them.	Turn off the unit with the power on/off switch O/I (9). Press and hold the  off/i (13) and the  (12) button and turn the appliance on with the power on/off switch O/I (9). Confirm by pressing the start button start (10). The factory settings are now activated.
Display shows REFILL BEANS! although the bean container (1) is full, or the grinding unit does not grind the beans.	Beans are not falling into the grinding unit (beans too oily).	Gently tap the bean container (1). Change the type of coffee if necessary. When the bean container (1) is empty, wipe it with a dry cloth.
Display shows INSERT BREWING UNIT	Brewing unit (5) is missing or was not recognised.	Switch off the appliance with the brewing unit (5) in place, wait three seconds and switch on the appliance.
Display shows CLEAN BREWING UNIT	Brewing unit (5) is soiled. Too much pre-ground coffee in the brewing unit (5). The brewing unit's mechanism is stiff.	Clean brewing unit (5). Clean brewing unit (5). Pour in no more than 2 level measuring spoons of ground coffee. Remove and clean the brewing unit, see "Maintenance and daily cleaning".
Display shows CHECK WATER TANK	Water tank wrongly inserted. Carbonated water in the water tank. Float is stuck in the water tank. New water filter did not rinse according to the instructions. Air in the water filter. Water filter is old.	Insert water tank correctly. Fill the water tank with fresh tap water. Remove the tank and clean thoroughly. Rinse the water filter according to instructions and then switch on. Dip the water filter into water until no more air bubbles escape, replace the filter. Insert a new water filter.
Display shows RESTART REQUIRED	Appliance is too warm. Brewing unit is soiled.	Leave the appliance to cool down. Clean the brewing unit.
Display shows ERROR CALL HOTLINE	The appliance has a fault.	Please call the hotline.

**If you are unable to solve the problem, always call the hotline!
You will find the telephone numbers at the back of these instructions.**

Sommaire

Consignes de sécurité	23
Présentation	25
Éléments de commande	25
Messages à l'écran.....	26
aromaDouble Shot.....	27
Avant la première utilisation	27
Filtre eau.....	28
Réglages menu	29
Régler la finesse de la mouture.....	30
Préparation avec du café en grains.....	31
Préparation à partir de café moulu	31
Préparer de l'eau chaude	32
Préparation de mousse de lait.....	32
Entretien et nettoyage quotidien.....	33
Conseils pour économiser l'énergie	36
Programmes de maintenance	36
Protection contre le gel.....	39
Accessoires	39
Mise au rebut.....	39
Garantie.....	39
Éliminer soi-même les problèmes simples	40
Caractéristiques techniques	42

Chère amatrice de café,
cher amateur de café.

Félicitation pour avoir choisi la cafetière
Bosch.

Ce mode d'emploi décrit différents modèles
qui se différencient par leur niveau
d'équipement.

Veuillez également tenir compte du
Mémento fourni. Un logement (5c) a été
prévu pour le conserver à portée de main
dans la machine.

Contenu de l'emballage

(voir l'illustration figurant au début du
présent Mode d'emploi)

- a** Machine à café
- b** Mémento
- c** Mode d'emploi
- d** Mousseur lait
- e** Bandelette pour déterminer
la dureté de l'eau
- f** Cuillère-dose

Consignes de sécurité

Lire attentivement ce mode d'emploi, s'y conformer lors de l'utilisation et le conserver ! Veuillez joindre ce mode d'emploi si vous passez l'appareil à quelqu'un d'autre. Cet appareil est conçu pour la préparation de quantités usuelles, dans le cadre d'un foyer ou d'un usage non commercial de type domestique. Citons p.ex. les cuisines du personnel dans les commerces, bureaux, exploitations agricoles et établissements artisanaux ainsi que les clients de pensions, petits hôtels et toute autre résidence de type similaire.

⚠ Risque de chocs électriques !

Ne brancher et n'utiliser l'appareil que conformément aux données indiquées sur la plaque signalétique. Les réparations sur l'appareil telles que le remplacement d'un cordon endommagé ne doivent être effectuées que par notre SAV afin d'éliminer tout danger.

Cet appareil peut être utilisé par des enfants à partir de 8 ans et par des personnes ayant des facultés physiques, sensorielles ou mentales réduites ou manquant d'expérience et/ou de connaissances à condition d'être surveillés ou d'avoir été informés quant à la bonne utilisation de l'appareil et d'avoir compris les dangers qui en découlent. Les enfants de moins de 8 ans doivent être tenus éloignés de l'appareil et du cordon d'alimentation et ne doivent pas utiliser l'appareil. Ne pas laisser les enfants jouer avec l'appareil. Le nettoyage et l'entretien incombant à l'utilisateur ne doivent pas être effectués par des enfants sauf s'ils ont 8 ans ou plus et sont surveillés.

Ne jamais plonger l'appareil ou le cordon électrique dans l'eau. N'utiliser la machine que lorsque le cordon électrique et l'appareil ne présentent aucun dommage. En cas de défaut, débrancher immédiatement la fiche secteur ou couper la tension du réseau.

⚠ Risque d'étouffement!

Ne pas laisser les enfants jouer avec les emballages.

⚠ Risque de brûlure!

L'embout (6a) du mousser de lait devient brûlant. Après utilisation, bien laisser refroidir la buse avant de la saisir.





N'utilisez la machine que lorsque le mousser de lait (6) est entièrement monté et installé.

⚠ Risque de blessure!

Ne pas glisser les doigts à l'intérieur du broyeur.

Présentation

(voir les illustrations de vue d'ensemble **A, B, C, D** et **E** au début de la notice)

- 1 Bac à café
- 2 Couvercle préservateur d'arôme
- 3 Sélecteur de réglage de finesse de mouture
- 4 Tiroir à café
(café en poudre/pastille de nettoyage)
- 5 Unité de percolation (**figure E**)
 - a) Unité de percolation
 - b) Volet
 - c) Logement du Mémento
 - d) Levier d'éjection pour l'unité de percolation
 - e) Verrouillage
 - f) Couvercle de protection
- 6 Mousseur de lait amovible (**figure C**)
 - a) Embout
 - b) Raccordement (flexible de lait)
 - c) Flexible Lait
 - d) Partie supérieure
 - e) Buse à air
- 7 Bec verseur du café, réglable en hauteur
- 8 Bac collecteur (**figure D**)
 - a) Support des bacs collecteurs
 - b) Récipient pour marc de café
 - c) Bac collecteur du bec verseur du café
 - d) Grille bec verseur du café
 - e) Flotteur
- 9 Interrupteur électrique **O/I**
- 10 Touche **start**
- 11 Touche 
- 12 Touche  / 
- 13 Touche  **off/i**
- 14 Sélecteur rotatif « Arôme du café »
- 15 Sélecteur rotatif
« Sélection de la boisson »
- 16 Ecran
- 17 Réservoir d'eau amovible
- 18 Couvercle du réservoir d'eau
- 19 Cuillère-dose (sert de poignée pour placer le filtre d'eau)
- 20 Logement de la cuillère-dose
- 21 Cordon électrique et logement

Éléments de commande

Interrupteur électrique O/I



L'interrupteur réseau **O/I** (9) permet de mettre en marche et d'arrêter entièrement la machine (alimentation électrique coupée).

Important : Avant d'arrêter la machine, lancer un programme de rinçage ou bien utiliser la touche  **off/i** (13).



Touche

Appuyer sur la touche  (11) pour préparer simultanément deux tasses de la boisson sélectionnée. La touche est utilisable pour les boissons sans lait et sans fonction **aromaDouble Shot**.

Touche **off/i**

Appuyer brièvement sur la touche  **off/i** (13) pour effectuer un rinçage et arrêter la machine. Appuyer de manière prolongée sur la touche  **off/i** (13) pour afficher les réglages utilisateur ou pour lancer un cycle de détartrage et de nettoyage.



Touche /

Appuyer sur la touche  /  (12) pour créer de la vapeur qui sert à préparer la mousse de lait. Cette touche permet également de prélever de l'eau chaude.

Touche **start**

Appuyer sur la touche **start** (10) pour lancer la préparation d'une boisson ou pour effectuer un programme de Service. Pour réduire la quantité de boisson appuyer de nouveau sur la touche **start** (10) en cours de préparation.

Sélecteur rotatif « Arôme du café »

	<p>Ce bouton rotatif (14) permet de régler l'intensité du café ou l'utilisation de café en poudre.</p>
	<p>COMP. POUVRE DOUX NORMAL FORT DOUBLESHOT FORT + DOUBLESHOT FORT ++</p>
	<p>Avec ces réglages de l'arôme, le café est préparé en 2 étapes. Voir point « aromaDouble Shot ».</p>

Raccordement pour le flexible de lait





Pour lancer la préparation de mousse de lait, par exemple pour un latte macchiato ou un cappuccino, le raccordement et le flexible de lait doivent être fixés correctement sur le mousseur de lait.



Important : ceci est également nécessaire pour la préparation d'eau chaude.

Sélecteur rotatif

« Sélection de la boisson »

	<p>Le sélecteur (15) permet de sélectionner la boisson et la quantité. Il permet aussi de modifier les réglages de l'utilisateur.</p>
	<p>Boisson café sans lait : PETIT ESPRESSO ESPRESSO à PETIT CAFÉ CRÈME CAFÉ CRÈME à GRAND CAFÉ CRÈME</p>
	<p>Boisson café avec lait : PETIT CAPPUCCINO GRAND CAPPUCCINO à PETIT MACCHIATO MACCHIATO à GRAND MACCHIATO</p>
	<p>RINÇAGE MACHINE</p>
	<p>RINCER SYST.DE LAIT</p>

Messages à l'écran

En plus de l'état de fonctionnement actuel, l'écran (16) affiche également différents messages qui correspondent à des informations d'état ou qui vous demandent d'intervenir. Dès que vous avez effectué l'opération nécessaire, le message disparaît et le menu de sélection des boissons s'affiche de nouveau.

Remarque : Lorsqu'il est sélectionné une boisson impossible à préparer, l'écran affiche COMBINAISON NON VALIDE. Modifier l'arôme du café ou la sélection de la boisson.

aromaDouble Shot

Plus la percolation du café dure longtemps, plus les substances amères et les arômes indésirables sont prononcés. Cela a un effet négatif sur le goût et rend le café moins digeste. La TES51... dispose donc d'une fonction spéciale, aromaDouble Shot pour préparer un café très fort. Une fois que la moitié de la quantité a été préparée, la machine moud de nouveau du café et effectue une percolation. Cela permet de ne développer que les arômes parfumés et très digestes du café.

Pour activer la fonction aromaDouble Shot, procéder comme indiqué ci-après :

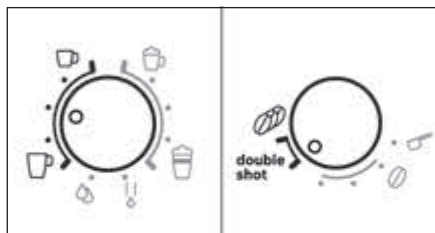

Avant la première utilisation

Généralités

Utiliser exclusivement de l'eau pure, **froide**, sans gaz carbonique et exclusivement du café en grains **torréfié** (de préférence pour espresso ou percolateur) et remplir les conteneurs correspondants. Ne pas employer des grains de café avec glaçage, des grains caramélisés ou enrobés d'une substance sucrée quelconque ; ils encrassent et obturent l'unité de percolation. Sur cette machine, il existe un réglage de la dureté de l'eau. En usine, la machine est réglée sur la dureté 4. Se servir de la bandelette fournie pour déterminer la dureté de l'eau.

Si le contrôle donne une valeur différente de 4, il faut programmer la machine en conséquence après la mise en service (voir EAU DURETÉ point « Réglages menu »).

Mise en service de la machine

- Retirer le film de protection existant.
- Placer la machine à café sur un plan horizontal, suffisamment solide pour supporter son poids et résistant à l'eau. Assurez-vous que la fente de ventilation de la machine n'est pas obstruée.

Important : Utiliser l'appareil uniquement dans des locaux hors gel. Dans le cas où l'appareil a été transporté ou entreposé à des températures en dessous de 0 °C, attendre au moins 3 heures avant la mise en service de l'appareil.

- Extraire du logement (21) la longueur de cordon électrique nécessaire et brancher dans une prise. Pour ajuster la longueur du cordon, il suffit de le tirer ou de le repousser à l'intérieur. Pour cela, placer la machine sur un bord de table, par ex., et tirer le câble **vers le bas** ou le pousser **vers le haut**.

- Installez le mousseur de lait. N'utilisez la machine que lorsque le mousseur de lait (6) est entièrement monté et installé.



- Rabattre vers le haut le couvercle du réservoir d'eau (18).
- Retirer le réservoir d'eau (17), le rincer et le remplir d'eau froide. Ne pas dépasser le repère **max**.
- Placer le réservoir d'eau (17) bien vertical et appuyer pour le faire descendre.
- Refermer le couvercle du réservoir d'eau (18).
- Remplir de café en grains le bac à café (1) (pour la préparation à partir de café moulu, voir point « Préparation à partir de café moulu »).
- Appuyer sur l'interrupteur électrique **O/I** (9). L'écran (16) affiche le menu de réglage de la langue d'affichage.
- A l'aide du sélecteur (15), choisir la langue d'affichage souhaitée. Placer un récipient sous l'embout (6a).
- Appuyer sur la touche **start** (10). La langue sélectionnée est enregistrée.

La machine chauffe et effectue un rinçage. Un peu d'eau s'écoule à partir du bec verseur du café. Lorsque la sélection de boisson apparaît à l'écran, la machine est prête à fonctionner.

Arrêter la machine

La machine à espresso automatique est programmée en usine de façon à fonctionner de manière optimale. La machine s'arrête automatiquement après une durée définie (durée réglable, voir ARRÊT point « Réglages menu »).

Exception : Lorsque vous avez prélevé de l'eau chaude ou de la vapeur, la machine s'arrête sans effectuer de nettoyage.

Pour arrêter la machine manuellement, appuyer sur la touche **off/i** (13). La machine effectue un rinçage et s'arrête.

Remarque : Lors de la première utilisation de la machine ou après un programme de service ou encore après une longue période d'inutilisation, la première tasse préparée n'a pas encore son plein arôme. Il ne faut donc pas la boire.

Une fois effectuée la mise en service de la machine, la présence d'une mousse dense et fine sur le café n'est obtenue qu'après avoir préparé plusieurs tasses.

Après une utilisation extensive, il peut se former des gouttelettes d'eau sur les fentes de ventilation. C'est un phénomène normal.



Filtre eau

L'utilisation d'un filtre à eau peut diminuer la formation de dépôts calcaires.

Avant d'utiliser un nouveau filtre à eau il faut tout d'abord effectuer un rinçage. Pour cela, procéder comme indiqué ci-après.

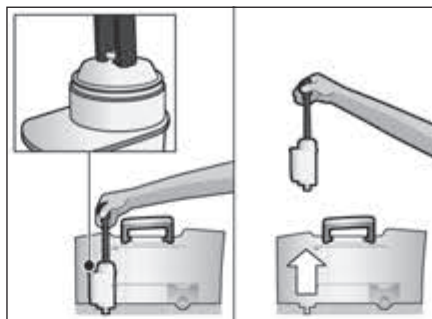
- En s'aidant de la cuillère dose (19), bien insérer le filtre à eau dans le réservoir d'eau.



- Remplir d'eau le réservoir (17) jusqu'au repère **max**.
- Maintenez appuyé le bouton  **off / i** (13) durant au moins trois secondes. Le menu s'ouvre.
- Appuyez plusieurs fois sur le bouton  **off / i** (13) jusqu'à ce que l'écran affiche SANS/ANCIEN FILTRE.
- A l'aide du sélecteur du haut (15), choisir ACTIVER FILTRE.
- Appuyer sur la touche **start** (10).
- Placer un récipient d'une contenance de 0,5 litre sous l'embout (6a).
- Appuyer sur la touche **start** (10).
- L'eau traverse le filtre pour le rincer.
- Ensuite, vider le récipient.

La machine est de nouveau prête à fonctionner.

Info : Le rinçage du filtre a activé le réglage pour l'affichage du changement de filtre.

Au moment où s'affiche **REPLACER FILTRE !** ou bien au bout de 2 mois, au plus tard, le filtre n'est plus efficace.

Pour des raisons d'hygiène et pour éviter l'entartrage de la machine (ce qui provoque des dommages), il faut remplacer le filtre. Les filtres de rechange sont disponibles dans le commerce ou peuvent être commandés auprès du Service Clientèle (voir point « Accessoires »). Si l'on n'utilise pas un nouveau filtre, il faut régler **FILTRE SUR SANS/ANCIEN**.

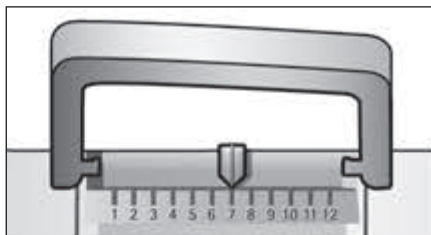

Info : L'indicateur de filtre vous permet d'indiquer le mois où vous avez placé le filtre. Vous pouvez aussi préciser le mois où vous devrez le remplacer (au plus tard au bout de deux mois).



Info : Si la machine n'est pas utilisée durant une période prolongée (par ex. congés), il faut que le filtre utilisé soit rincé avant utilisation. Pour cela, prélever une tasse d'eau chaude et en jeter le contenu.

Réglages menu

Vous pouvez adapter votre machine de manière individuelle à l'aide des réglages menu.

- Maintenir appuyée la touche  **off / i** (13) au moins 3 secondes.
 - Appuyer plusieurs fois sur la touche  **off / i** (13) jusqu'à ce que l'option de menu souhaitée s'affiche à l'écran.
 - A l'aide du sélecteur du haut (15), choisir le réglage souhaité.
 - Confirmer avec la touche **start** (10).
- Pour quitter le menu sans enregistrer les modifications, placer le sélecteur sur **QUITTER** et appuyer sur la touche **start** (10).

Vous pouvez effectuer les réglages suivants :

ARRÊT : Vous pouvez régler ici l'intervalle de temps à l'issue duquel la machine s'arrête automatiquement après la préparation de la dernière boisson. La plage de réglage est de 15 minutes à 4 heures. La durée programmée peut être raccourcie pour économiser l'énergie.

FILTRE : Vous pouvez indiquer ici si vous utilisez ou non un filtre à eau avec la machine. Si vous n'utilisez pas de filtre, sélectionnez le réglage **SANS/ANCIEN**. Si vous utilisez un filtre, sélectionnez le réglage **ACTIVER FILTRE**. Avant de placer un nouveau filtre à eau, rincez celui-ci (voir point « Filtre eau »).

DÉMARRER CALC'N'CLEAN : Vous pouvez ici sélectionner manuellement les programmes de service (**CALC'N'CLEAN / DÉTARTRAGE / NETTOYAGE**). Appuyer sur la touche **start** (10) et effectuer le programme sélectionné (voir point « Programmes de maintenance »).

TEMP. : Vous pouvez régler ici la température de percolation (**ÉLEVÉE / MOYENNE / BASSE**).

LANGUE : Vous pouvez régler ici la langue d'affichage.

EAU DURETÉ : Il est possible, sur cette machine, de régler la dureté de l'eau. Le réglage correct de la dureté de l'eau est important car il permet à la machine d'indiquer le moment où un détartrage est nécessaire. En usine, la dureté de l'eau est réglée sur 4. La dureté de l'eau peut être déterminée à l'aide de la bandelette fournie ou être demandée au Service des Eaux local. Dans le cas où un adoucisseur d'eau est installé dans la maison, veuillez régler la dureté de l'eau au niveau 3.

Plonger brièvement la bandelette dans l'eau, la secouer légèrement et attendre une minute pour lire le résultat.

Niveau	Dureté de l'eau	
	Allemagne (°dH)	France (°fH)
1	1-7	1-13
2	8-14	14-25
3	15-21	26-38
4	22-30	39-54

COMPTEUR DE BOISSONS : Il est possible d'afficher ici le nombre des boissons préparées depuis la mise en service de la machine.

Régler la finesse de la mouture

Le sélecteur (3) de réglage de la mouture du café permet de régler la finesse de mouture souhaitée du café.

⚠ Attention !

Modifier le réglage de la mouture uniquement lorsque le broyeur fonctionne. Sinon la machine peut être endommagée. Ne pas glisser les doigts à l'intérieur du moulin.

- Lorsque le broyeur fonctionne, régler le sélecteur (3) entre une mouture fine (**a** : tourner dans le sens opposé aux aiguilles d'une montre) et une mouture plus grossière (**b** : tourner dans le sens des aiguilles d'une montre).

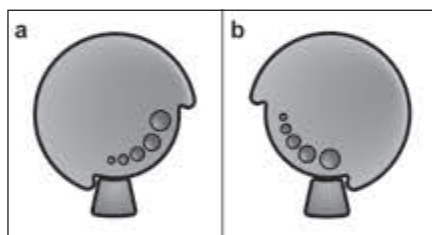

Info : Le nouveau réglage n'est perceptible qu'à la seconde ou la troisième tasse.

Remarque : Si le message **MOUDRE MOINS FIN** apparaît à l'écran, les grains de café sont moulus trop finement. Régler une mouture moins fine.

Conseil pratique : Régler une mouture plus fine pour les grains torréfiés foncés et une mouture plus grossière pour les grains torréfiés clairs.

Préparation avec du café en grains

Cette machine Espresso tout automatique moule du café frais lors de chaque préparation.

La machine doit être prête à fonctionner. Pour préparer une boisson à base de lait, introduire tout d'abord le flexible de lait dans un réservoir à lait et le fixer sur le mousseur de lait avec le raccordement.

Important : Les restes de lait séchés sont difficiles à retirer. Après chaque utilisation du mousseur lait (6), **il est impératif** d'effectuer un nettoyage à l'eau tiède à l'aide du programme NETTOYER SYST. LAIT.

Conseil pratique : Utiliser de préférence du café pour espresso / pour percolateur. Conserver le café au froid dans un récipient hermétiquement fermé ou le congeler. Il est possible de broyer les grains de café congelés.

Important : Mettre tous les jours de l'eau fraîche dans le réservoir d'eau (17). Celui-ci doit toujours contenir suffisamment d'eau pour assurer le fonctionnement de la machine.

Préparation

- Placer la(les) tasse(s) sous le bec verseur du café (7).
Conseil pratique : Pour préparer un espresso, toujours préchauffer la tasse, par ex. à l'eau bouillante.
- Sélectionner le café et la quantité à l'aide du sélecteur rotatif (15). Le café et la quantité sélectionnés s'affichent à l'écran.

- Sélectionner l'arôme du café en tournant le sélecteur inférieur (14). L'arôme sélectionné est affiché à l'écran. Pour préparer simultanément deux tasses de la même boisson, appuyer sur la touche  (11) (uniquement pour les boissons sans lait et sans fonction aromaDouble Shot).
- Appuyer sur la touche **start** (10).

Le café se fait et s'écoule ensuite dans la/les tasse(s).

Remarque : Avec certains réglages, le café est préparé en deux étapes (voir point « aromaDouble Shot »). Attendre que l'opération soit entièrement terminée.

Appuyer de nouveau sur la touche **start** (10) pour interrompre avant terme la percolation.

Préparation à partir de café moulu

La machine peut aussi préparer un café à partir de café moulu (pas du café soluble).

La machine doit être prête à fonctionner. Pour préparer une boisson à base de lait, introduire tout d'abord le flexible de lait dans un réservoir à lait et le fixer sur le mousseur de lait avec le raccordement.

Remarque : Lorsque l'on utilise du café moulu pour la préparation du café, la fonction aromaDouble Shot n'est pas disponible.

Important : Les restes de lait séchés sont difficiles à retirer. Après chaque utilisation du mousseur lait (6), **il est impératif** d'effectuer un nettoyage à l'eau tiède à l'aide du programme NETTOYER SYST. LAIT.

Important : Mettre tous les jours de l'eau fraîche dans le réservoir d'eau (17). Celui-ci doit toujours contenir suffisamment d'eau pour assurer le fonctionnement de la machine.

Préparation

- Ouvrir le tiroir à café (4).
- Verser au maximum 2 cuillères-dose rases de café moulu.
Attention : Ne pas verser de café en grains ou de café soluble.
- Fermer le tiroir à café (4).
- Sélectionner la boisson souhaitée à l'aide du sélecteur du haut (15) (une seule tasse possible).
- Placer le bouton rotatif inférieur sur  COMP. POWDRE.
- Appuyer sur la touche **start** (10).

Le café se fait et s'écoule ensuite dans la tasse.

Remarque : Pour préparer une autre tasse de café moulu, répéter l'opération.





Préparer de l'eau chaude

⚠ Risque de brûlure !

Le mouseur de lait (6) devient brûlant. Après utilisation, laisser refroidir avant de le toucher.

Avant de préparer de l'eau chaude, le mouseur de lait doit être nettoyé et le flexible de lait doit être fixé sur le raccordement.

La machine doit être prête à fonctionner.

- Placer la tasse préchauffée ou le verre sous le bec du mouseur de lait (6).
- Maintenir appuyée la touche  /  (12) env. 3 secondes. La machine chauffe. De l'eau chaude s'écoule durant env. 40 secondes du mouseur lait (6).
- Pour arrêter l'opération avant terme, appuyer de nouveau sur la touche  /  (12).





Préparation de mousse de lait

⚠ Risque de brûlure !

Le mouseur de lait (6) devient brûlant. Après utilisation, laisser refroidir avant de le toucher.



Conseil pratique : Faire mousser tout d'abord le lait puis préparer le café ; ou bien faire mousser séparément le lait et verser la mousse sur le café.

La machine doit être prête à fonctionner.

- Placer une tasse préchauffée sous l'embout (6a).
- Placer le flexible Lait (6c) dans un récipient de lait.
- Appuyer sur la touche  /  (12). La touche  /  (12) clignote, la machine chauffe durant 20 s environ.

⚠ Risque de brûlure !

La mousse de lait sort avec grande pression du mouseur de lait (6). Les éclaboussures de lait peuvent provoquer des brûlures. Ne pas toucher l'embout (6a) et ne pas le diriger vers une personne.

- Arrêter l'opération en appuyant sur la touche  /  (12).

Conseil : Pour réaliser une mousse de lait optimale, employer de préférence du lait froid avec une teneur en matières grasses d'au moins 1,5 %.

Important : Les restes de lait séchés sont difficiles à retirer. Après chaque utilisation du mouseur lait (6), **il est impératif** d'effectuer un nettoyage à l'eau tiède à l'aide du programme NETTOYER SYST. LAIT.

Entretien et nettoyage quotidien

⚠ Risque de choc électrique !

Avant tout nettoyage, débrancher le cordon électrique. Ne jamais plonger la machine dans l'eau. Ne pas utiliser de nettoyeur à vapeur.

- Nettoyer le boîtier de la machine à l'aide d'un chiffon doux humide.
- Ne pas utiliser de tissus ou de produits nettoyants abrasifs.

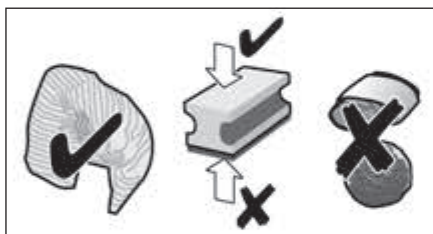

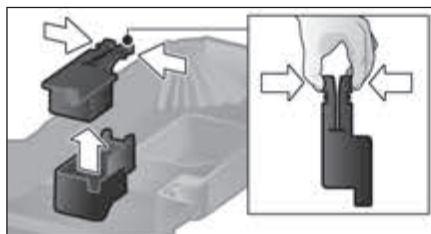

- Toujours nettoyer immédiatement les résidus de calcaire, de café, de lait ou de solution détartrante. En effet, de la corrosion peut se former sous ces résidus.
- Les chiffons éponges neufs peuvent contenir des sels. Les sels peuvent être responsables de rouille superficielle sur l'acier spécial ; un rinçage soigneux est par conséquent indispensable avant l'emploi.
- Extraire le bac collecteur (8c) et le récipient pour marc de café (8b). Retirer le support (8a) et la grille (8d). Vider et nettoyer le bac collecteur et le récipient pour marc de café.

- Démontez le flotteur (8e) et le nettoyez avec un chiffon humide.



- Essuyer l'intérieur de la machine (logement des bacs collecteurs) et le tiroir à café (non amovible).

 **Ne pas passer en lave-vaisselle les éléments suivants :** panneau des bacs collecteurs (8a), unité de percolation (5a).

 Les éléments suivants peuvent passer en lave-vaisselle : bac collecteur du bec verseur du café (8c), récipient pour marc de café (8b), grille bec verseur du café (8d), couvercle préservateur d'arôme (2) et cuillère-dose (19).

Important : Vider et nettoyer tous les jours le bac collecteur du bec verseur du café (8c) et le récipient pour marc de café (8b) afin d'éviter le développement de moisissures.

Remarque : Lorsque la machine est mise en marche à froid à l'aide de l'interrupteur **O/I** (9) ou lorsqu'elle s'arrête automatiquement après la préparation d'un café, elle effectue automatiquement un rinçage. Elle se nettoie donc de manière autonome.

Important : Si la machine est restée inutilisée durant une période prolongée (congelés, p. ex.), nettoyer soigneusement l'ensemble de la machine, y compris le mousser lait et l'unité de percolation.

Nettoyage du mousser de lait

Si après avoir prélevé du lait vous ne nettoyez pas le système de lait, le message NETTOYER SYST. LAIT ! s'affiche à l'écran au bout d'un certain temps.

Nettoyer le mousser de lait après chaque utilisation.

Pour effectuer un nettoyage préalable automatique du système lait :

- A l'aide du sélecteur (15), choisir $\frac{1}{2}$.
- Placez un récipient haut et vide sous l'embout (6a).
- Poussez l'embout pour le rapprocher autant que possible du récipient.
- Placez l'extrémité du flexible Lait (6c) à l'intérieur du récipient.

• Appuyer sur la touche **start** (10).
La machine verse automatiquement de l'eau dans le récipient et l'aspire à l'aide du flexible (6c) pour effectuer le rinçage. Au bout de 1 min environ, l'opération de nettoyage s'arrête automatiquement.

- Videz le récipient et nettoyez le flexible (6c).

De plus, nettoyer régulièrement et très soigneusement le mousser de lait (en lave-vaisselle ou à la main).

Démonter le mousser lait pour le nettoyer :

- Tirer le mousser lait (6) droit vers l'avant hors de la machine.

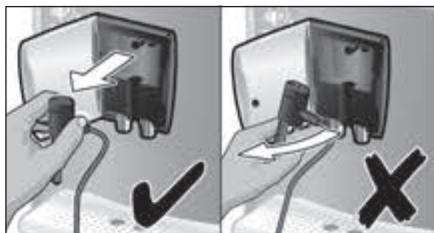

- Démontez les différents éléments du mousser lait (6a) à (6d) (voir **figure C** au début du mode d'emploi).

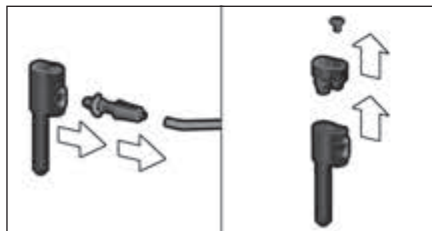

- Nettoyer les différentes pièces avec une solution de produit détergent et une brosse douce. Si nécessaire, laisser tremper dans une solution détergente chaude.



- Bien rincer tous les éléments à l'eau courante et les sécher.
- Remonter tous les éléments et les remplacer jusqu'en butée.

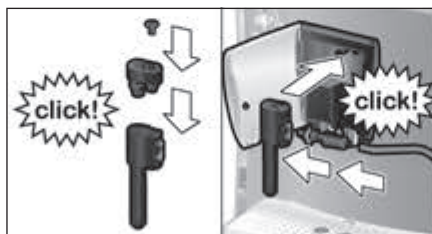

⚠ Risque de brûlure !

N'utilisez la machine que lorsque le mousser de lait (6) est entièrement monté et installé.

Nettoyer l'unité de percolation

Nettoyer régulièrement l'unité de percolation !

Pour effectuer un nettoyage préalable automatique de l'unité de percolation :

- A l'aide du sélecteur (15), choisir ☺.
- Disposer un verre vide sous l'embout (6a).
- Appuyer sur la touche **start** (10).

La machine effectue un rinçage.

En plus du programme de nettoyage automatique, il convient de retirer régulièrement l'unité de percolation (5a) afin de la nettoyer (voir la **figure E** au début du mode d'emploi).

- Arrêter la machine à l'aide de l'interrupteur électrique **O/I** (9). Aucune touche n'est allumée.
- Ouvrir le volet (5b) de l'unité de percolation.
- Faire glisser le verrouillage rouge (5e) de l'unité de percolation (5a) vers la gauche.
- Pousser le levier d'éjection (5d) totalement vers le bas. L'unité de percolation se débloque.
- Saisir l'unité de percolation (5a) par les évidements et la retirer avec précaution.
- Retirer le couvercle de protection (5f) de l'unité de percolation et nettoyer soigneusement l'unité de percolation (5a) sous l'eau courante.

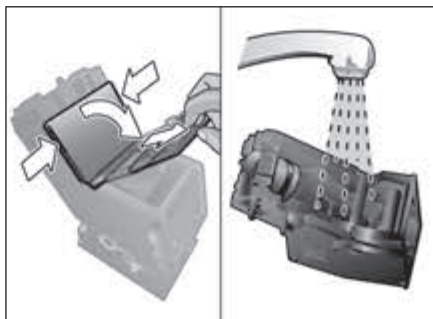

- Nettoyer soigneusement le tamis de l'unité de percolation sous le jet d'eau.

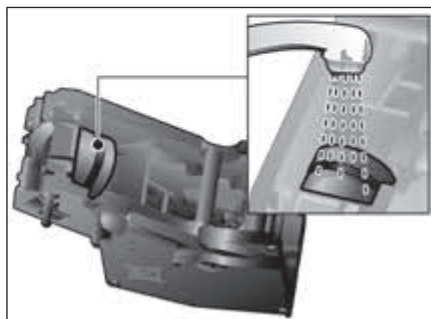

Important: Effectuer le nettoyage sans produit vaisselle ou autre produit nettoyant et ne pas placer en lave-vaisselle.

- Essuyer l'intérieur de la machine avec un chiffon humide et retirer tous les résidus de café.
- Laisser sécher l'unité de percolation (5a) et l'intérieur de la machine.
- Remettre le couvercle de protection (5f) de nouveau en place sur l'unité de percolation (5a) et la pousser jusqu'en butée dans l'appareil.
- Pousser le levier d'éjection (5d) totalement vers le haut.
- Faire glisser vers la droite le verrouillage rouge (5e) et fermer le volet (5b).

Conseils pour économiser l'énergie

- Lorsque vous n'utilisez pas la machine à café, vous devez l'arrêter. Pour cela, appuyer sur la touche  **off / i** (13). La machine effectue un rinçage et s'arrête.
- Autant que possible ne jamais interrompre la production de café ou de mousse de lait. Une interruption provoque en effet une consommation d'énergie supérieure ainsi que le remplissage plus rapide des bacs collecteurs.
- Détartrer régulièrement la machine afin d'éviter les dépôts de calcaire. Les dépôts de calcaire provoquent en effet une consommation électrique plus élevée.

Programmes de maintenance

Conseil : Voir aussi le Mémento placé dans son logement (5c).

En fonction de l'utilisation, les messages suivant apparaissent à l'écran à certains intervalles.

DÉTARTRAGE NÉCESSAIRE !

OU

NETTOYAGE NÉCESSAIRE !

OU

CALC'N'CLEAN NÉCESSAIRE !

La machine doit alors être nettoyée ou détartrée sans délai avec le programme correspondant. Il est également possible d'effectuer les deux opérations simultanément avec la fonction Calc'n'Clean (voir point « Calc'n'Clean »). Si le programme de maintenance n'est pas réalisé conformément aux indications, cela peut détériorer la machine.

⚠ Attention !

Lors de chaque programme de maintenance, utiliser le produit détartrant et le produit nettoyant conformément aux indications. Respecter les consignes de sécurité figurant sur l'emballage du produit nettoyant.



Ne jamais interrompre le programme de maintenance ! Ne jamais boire les liquides ! Ne jamais utiliser de vinaigre, de produits à base de vinaigre, d'acide citrique ou de produits à base d'acide citrique ! Ne jamais déposer de pastilles de détartrage ou autres produits de détartrage dans le tiroir du café moulu (4) !

Des pastilles de détartrage et de nettoyage spécialement développées sont disponibles dans le commerce et auprès du Service Clientèle (voir point « Accessoires »).

Détartrage

Durée : env. 25 minutes.

Important : Lorsqu'un filtre à eau est présent dans le réservoir d'eau (17), le retirer impérativement avant de lancer un détartrage.

Lorsque le message DÉTARTRAGE NÉCESSAIRE ! apparaît à l'écran, appuyer sur la touche  **off / i** (13) durant 3 secondes et appuyer ensuite sur la touche **start** (10). Le détartrage commence. Pour détartrer entre-temps la machine, appuyer sur la touche  **off / i** (13) durant au moins 3 secondes. Appuyer brièvement à deux reprises sur la touche  **off / i** (13). Tourner le sélecteur du haut (15) jusqu'à ce que DÉMARRER DÉTARTRAGE s'affiche à l'écran. Pour lancer le détartrage, appuyer sur la touche **start** (10). Le programme défile à l'écran.

VIDER BAC

PLACER BAC

- Vider le bac collecteur (8) et le replacer.

Remarque : Si le filtre à eau est activé, le message correspondant s'affiche, demandant de retirer le filtre et d'appuyer de nouveau sur la touche **start** (10). Si cela n'a pas déjà été fait, retirer le filtre maintenant. Appuyer sur la touche **start** (10).

REEMPLIR DÉTARTRANT

APPUYER SUR START

- Verser de l'eau tiède dans le réservoir d'eau (17) jusqu'au repère « **0,5l** » et y dissoudre 1 pastille de détartrage Bosch TCZ8002. En cas d'utilisation de TCZ6002, dissoudre impérativement 2 pastilles.
- Appuyer sur la touche **start** (10).

PLACER RÉSERVOIR

APPUYER SUR START

- Placer un récipient d'une contenance d'au moins 0,5 litre sous l'embout (6a).
- Appuyer sur la touche **start** (10).

DÉTARTRAGE EN COURS

Le programme de détartrage se déroule maintenant durant 20 minutes environ.

NETT./REMP. RÉSERV. EAU

APPUYER SUR START

- Rincer le réservoir d'eau (17) et le remplir d'eau fraîche jusqu'au repère **max**.
- Appuyer sur la touche **start** (10).

DÉTARTRAGE EN COURS

Le programme de détartrage se déroule durant env. 3 minutes et effectue un rinçage de la machine.

VIDER BAC

PLACER BAC

- Vider le bac collecteur (8) et le replacer. Si un filtre est utilisé, le replacer maintenant. La machine est maintenant détartrée et de nouveau prête à fonctionner.



Important : Essuyer l'appareil avec un torchon doux et humide pour éliminer immédiatement les résidus du détartrant. En effet, de la corrosion peut se former sous ces résidus. Les chiffons éponges neufs peuvent contenir des sels. Les sels peuvent être responsables de rouille superficielle sur l'acier spécial ; un lavage soigneux est par conséquent indispensable avant l'emploi.

Nettoyage

Durée : env. 10 minutes.

Lorsque le message NETTOYAGE NÉCESSAIRE ! apparaît à l'écran, appuyer sur la touche  **off / i** (13) durant 3 secondes et appuyer ensuite sur la touche **start** (10).

Le nettoyage commence.

Pour nettoyer entre-temps la machine, appuyer sur la touche  **off / i** (13) durant au moins 3 secondes. Appuyer brièvement à deux reprises sur la touche  **off / i** (13). Tourner le sélecteur du haut (15) jusqu'à ce que DÉMARRER NETTOYAGE s'affiche à l'écran. Pour lancer le nettoyage, appuyer sur la touche **start** (10).

Le programme défile à l'écran.

VIDER BAC

PLACER BAC

- Vider le bac collecteur (8) et le replacer.

OUVRIR TIROIR

- Ouvrir le tiroir à café (4).

REEMPLIR NETTOYANT

APPUYER SUR START

Placer une pastille de nettoyage Bosch dans le tiroir (4) et refermer.

- Appuyer sur la touche **start** (10).

NETTOYAGE EN COURS

Le nettoyage est activé pour une durée de 8 minutes env.

VIDER BAC

PLACER BAC

- Vider le bac collecteur (8) et le replacer.



La machine est maintenant nettoyée et de nouveau prête à fonctionner.

Calc'n'Clean

Durée: env. 35 minutes.

Calc'n'Clean combine les fonctions Détartrage et Nettoyage. Si le moment de réaliser chacun des deux programmes est proche, la machine propose automatiquement ce programme.

Important: Si un filtre d'eau est placé dans le réservoir d'eau (17) le retirer impérativement avant de lancer le programme de maintenance.

Lorsque le message **CALC'N'CLEAN NÉCESSAIRE !** apparaît à l'écran, appuyer sur la touche  **off / i** (13) durant 3 secondes et appuyer ensuite sur la touche **start** (10). Le programme de service démarre. Pour effectuer entre-temps l'opération Calc'n'Clean, appuyer sur la touche  **off / i** (13) durant au moins 3 secondes. Appuyer brièvement à deux reprises sur la touche  **off / i** (13). Tourner le sélecteur du haut (15) jusqu'à ce que **DÉMARRER CALC'N'CLEAN** s'affiche à l'écran. Pour lancer Calc'n'Clean, appuyer sur la touche **start** (10). Le programme défile à l'écran.

VIDER BAC

PLACER BAC

- Vider le bac collecteur (8) et le replacer.

OUVRIR TIROIR

- Ouvrir le tiroir à café (4).

REMPLEIR NETTOYANT

APPUYER SUR START

- Placer une pastille de nettoyage Bosch dans le tiroir (4) et refermer.
- Appuyer sur la touche **start** (10).

Remarque: Si le filtre à eau est activé, le message correspondant s'affiche, demandant de retirer le filtre et d'appuyer de nouveau sur la touche **start** (10). Si cela n'a pas déjà été fait, retirer le filtre maintenant. Appuyer sur la touche **start** (10).

REMPLEIR DÉTARTRANT

APPUYER SUR START

- Verser de l'eau tiède dans le réservoir d'eau (17) jusqu'au repère « **0,5l** » et y dissoudre 1 pastille de détartrage Bosch TCZ8002. En cas d'utilisation de TCZ6002, dissoudre impérativement 2 pastilles.
- Appuyer sur la touche **start** (10).

PLACER RÉSERVOIR

APPUYER SUR START

- Placer un récipient d'une contenance d'au moins 1 litre sous l'embout (6a).
- Appuyer sur la touche **start** (10).

CALC'N'CLEAN EN COURS

Le programme de détartrage se déroule maintenant durant 22 minutes environ.

NETT./REMP. RÉSERV. EAU

APPUYER SUR START

- Rincer le réservoir d'eau (17) et le remplir d'eau fraîche jusqu'au repère **max**.
- Appuyer sur la touche **start** (10).

CALC'N'CLEAN EN COURS

Le programme de détartrage se déroule durant env. 10 minutes et effectue un rinçage de la machine.

VIDER BAC

PLACER BAC



- Vider le bac collecteur (8) et le replacer. Si un filtre est utilisé, le replacer maintenant. La machine est maintenant nettoyée et de nouveau prête à fonctionner.

Important : Essuyer l'appareil avec un torchon doux et humide pour éliminer immédiatement les résidus du détartrant. En effet, de la corrosion peut se former sous ces résidus. Les chiffons éponges neufs peuvent contenir des sels. Les sels peuvent être responsables de rouille superficielle sur l'acier spécial ; un lavage soigneux est par conséquent indispensable avant l'emploi.

Protection contre le gel

△ **Afin d'éviter les dommages provoqués par le gel lors du transport et du stockage, il faut préalablement vider entièrement la machine.**

Info : La machine doit être prête à fonctionner et le réservoir d'eau (17) doit être rempli.

- Placer un grand récipient sous l'embout (6a).
- Appuyer sur la touche  /  (12) et laisser s'échapper la vapeur durant 15 s environ.
- Arrêter la machine à l'aide de l'interrupteur électrique **O/I** (9).
- Vider le réservoir d'eau (17) et le bac collecteur (8).

Accessoires

Les accessoires suivants sont disponibles dans le commerce ou auprès du service Clientèle.

Accessoires	N° commande Commerce / Service Clientèle
Pastilles de nettoyage	TCZ6001 / 00310575
Pastilles de détartrage	TCZ8002 / 00576694
Filtre eau	TCZ7003 / 00575491
Kit d'entretien	TCZ8004 / 00576331
Réservoir de lait avec couvercle « Fresh Lock »	TCZ8009N / 00576165

Mise au rebut

Éliminez l'emballage en respectant l'environnement. Cet appareil est marqué selon la directive européenne 2012/19/CE relative aux appareils électriques et électroniques usagés (waste electrical and electronic equipment – WEEE). La directive définit le cadre pour une reprise et une récupération des appareils usagés applicables dans les pays de la CE. S'informer auprès du revendeur sur la procédure actuelle de recyclage.

Garantie



Les conditions de garantie applicables sont celles publiées par notre distributeur dans le pays où a été effectué l'achat. Le revendeur chez qui vous vous êtes procuré l'appareil fournira les modalités de garantie sur simple demande de votre part. En cas de recours en garantie, veuillez toujours vous munir de la preuve d'achat.

Sous réserve de modifications.

Éliminer soi-même les problèmes simples

Problème	Cause	Remède
Trop peu de mousse ou pas de mousse ou le moussEUR de lait (6) n'aspire pas le lait.	Le moussEUR lait (6) est obturé.	Nettoyer le moussEUR lait (6), voir chapitre « Entretien et nettoyage quotidien ».
	Lait non adapté.	Utiliser du lait à une teneur de 1,5 % de matières grasses.
	Le moussEUR de lait (6) n'est pas correctement monté.	Humidifier les éléments du moussEUR lait et serrer vigoureusement.
	La machine est entartrée.	Détartrer la machine suivant la notice.
Impossible de produire de l'eau chaude.	Le moussEUR lait (6) est obturé.	Nettoyer le moussEUR lait (6), voir chapitre « Entretien et nettoyage quotidien ».
Le café s'écoule goutte à goutte ou ne s'écoule plus.	Mouture trop fine, café moulu trop fin.	Régler une mouture moins fine. Utiliser du café moulu moins fin.
	La machine est fortement entartrée.	Détartrer la machine suivant la notice.
Le café ne présente pas de « crème ».	Qualité du café ne convient pas.	Utiliser un café avec une proportion plus importante de Robusta.
	Les grains ne sont pas fraîchement torréfiés.	Utiliser des grains fraîchement torréfiés.
	La mouture n'est pas adaptée aux grains de café.	Optimiser la finesse de la mouture.
Le café est trop « acide ».	La mouture n'est pas assez fine ou bien le café moulu n'est pas assez fin.	Régler une mouture plus fine ou acheter du café moulu plus fin.
	Qualité de café non adaptée.	Utiliser un café torréfié plus foncé.
Le café est trop « amer ».	La mouture est trop fine ou le café moulu est trop fin.	Régler une mouture moins fine ou acheter du café moulu moins fin.
	Qualité du café ne convient pas.	Changer de qualité de café.
Qualité de la mousse de café ou de lait variable.	La machine est entartrée.	Détartrer la machine suivant la notice.

**Appeler impérativement la hotline si les problèmes ne peuvent pas être résolus !
Les numéros de téléphone se trouvent aux dernières pages de la notice.**

Problème	Cause	Remède
Le marc de café n'est pas compact et il est trop humide.	La mouture est trop fine ou trop grossière ou bien la quantité de café moulu utilisée est trop faible.	Régler la mouture plus grossière ou plus fine ou bien utiliser 2 cuillères-doses de café moulu bien rases.
Présence d'eau sur le fond interne de la machine une fois que l'on a retiré le bac collecteur (8).	Bac collecteur (8) retiré trop tôt.	Retirer le bac collecteur (8) en attendant quelques secondes après la dernière boisson préparée.
Le filtre à eau ne tient pas dans le réservoir d'eau (17).	Le filtre d'eau n'est pas correctement fixé.	Placer le filtre d'eau bien droit et appuyer fortement pour l'enfoncer dans le réservoir.
Les réglages usine ont été modifiés et doivent être rétablis (« Reset »).	Des réglages individuels ont été antérieurement définis ; ils ne sont plus souhaités.	Arrêter la machine à l'aide de l'interrupteur électrique O/I (9). Maintenir appuyées les touches  off/ i (13) et  (12) et remettre en marche la machine à l'aide de l'interrupteur électrique O/I (9). Ensuite, confirmer avec la touche start (10). Les réglages usine sont rétablis.
Affichage à l'écran REMPLE GRAINS ! bien que le bac à café (1) soit rempli, ou bien le moulin ne parvient pas à moudre.	Les grains ne tombent pas dans le broyeur (grains trop gras).	Frapper légèrement le bac à café (1). Changer éventuellement de café. Une fois que le bac à café (1) est vide, l'essuyer avec un chiffon sec.
Affichage à l'écran PLACER UNITÉ PERCO.	Unité de percolation (5) non placée ou non reconnue.	Une fois l'unité de percolation (5) placée, arrêter la machine, attendre trois secondes, puis la remettre en marche.
Affichage à l'écran NETTOYER UNITÉ PERC.	Unité de percolation (5) encrassée.	Nettoyer l'unité de percolation (5).
	Trop de café moulu dans l'unité de percolation (5).	Nettoyer l'unité de percolation (5) (remplir au maximum 2 cuillères-doses de café moulu bien rases).
	Le mécanisme de l'unité de percolation ne fonctionne pas aisément.	Retirer et nettoyer l'unité de percolation (voir chapitre « Entretien et nettoyage quotidien »).

**Appeler impérativement la hotline si les problèmes ne peuvent pas être résolus !
Les numéros de téléphone se trouvent aux dernières pages de la notice.**

Problème	Cause	Remède
Affichage à l'écran CONTRÔLER RÉSERV. EAU	Le réservoir d'eau est mal inséré.	Mettre le réservoir d'eau correctement en place.
	Le réservoir d'eau contient de l'eau gazeuse.	Remplir le réservoir d'eau avec de l'eau fraîche du robinet.
	Le flotteur qui se trouve dans le réservoir d'eau est grippé.	Retirer le réservoir et le nettoyer minutieusement.
	Le filtre d'eau neuf n'a pas été rincé conformément aux instructions.	Rincer le filtre à eau conformément aux instructions et le remettre en service.
	De l'air se trouve dans le filtre d'eau.	Plonger le filtre à eau dans l'eau jusqu'à ce que plus aucune bulle ne survienne et remettre le filtre en place.
	Le filtre à eau est trop vieux.	Mettre en place un nouveau filtre à eau.
Affichage à l'écran REDÉMARRER	Appareil trop chaud.	Laisser l'appareil refroidir.
	L'unité de percolation est encrassée.	Nettoyer l'unité de percolation.
Affichage à l'écran DÉFAILLANCE HOTLINE.	Une défaillance s'est produite dans la machine.	Appeler le Service Clientèle.
Appeler impérativement la hotline si les problèmes ne peuvent pas être résolus ! Les numéros de téléphone se trouvent aux dernières pages de la notice.		

Caractéristiques techniques

Raccordement électrique (tension – fréquence)	220-240 V – 50/60 Hz
Puissance de chauffage	1600 W
Pression statique maximale de la pompe	15 bars
Contenance maximale du réservoir d'eau (sans filtre)	1,7 l
Contenance du bac à café	300 g
Longueur du cordon d'alimentation	100 cm
Dimensions (Ht x Lg x Prof)	385 x 280 x 479 mm
Poids, à vide	9,3 kg
Type de meule	céramique

Spis treści

Zasady bezpieczeństwa	44
W skrócie	46
Elementy obsługi	46
Komunikaty na wyświetlaczu	47
aromaDouble Shot	48
Przed pierwszym użyciem	48
Filtr wody	49
Ustawienia menu	50
Wybór stopnia zmielenia	51
Parzenie z kawy ziarnistej	52
Parzenie z kawy mielonej	52
Pobieranie gorącej wody	53
Spienianie mleka	53
Konserwacja i codzienne czyszczenie	54
Porady dotyczące oszczędzania energii	56
Programy serwisowe	57
Ochrona przed zamarzaniem	60
Akcesoria	60
Dane techniczne	61
Gwarancja	61
Ekologiczna utylizacja	61
Samodzielne usuwanie drobnych usterek	62

Szanowny Kliencie,
serdecznie gratulujemy zakupu automatycznego ekspresu do kawy firmy Bosch. W instrukcji obsługi opisane są różne modele różniące się wyposażeniem. Patrz też załączona skrócona instrukcja obsługi.
Można ją umieścić w specjalnym schowku (5c) aż do następnego użycia.

Zakres dostawy

(patrz przegląd graficzny na początku instrukcji)

- a** Automatyczny ekspres do kawy
- b** Skrócona instrukcja obsługi
- c** Instrukcja obsługi
- d** Spieniacz mleka
- e** Pasek do mierzenia poziomu twardości wody
- f** Miarka do kawy

Zasady bezpieczeństwa

Należy dokładnie przeczytać instrukcję obsługi, przestrzegać jej i zachować ją! Przekazując urządzenie innej osobie należy dołączyć niniejszą instrukcję. To urządzenie jest przeznaczone do przygotowywania małych ilości produktu na użytek domowy, w warunkach zbliżonych do domowych, lub do zastosowań niekomercyjnych. Warunki zbliżone do domowych obejmują na przykład zastosowanie w kuchniach dla pracowników w sklepach, biurach, gospodarstwach rolnych i innych małych firmach. Urządzenie może być także używane przez gości w pensjonatach, małych hotelach i podobnych obiektach mieszkalnych.

⚠ Niebezpieczeństwo porażenia prądem!

Urządzenie należy zawsze podłączać do sieci elektrycznej i stosować zgodnie z danymi na tabliczce znamionowej. Ze względów bezpieczeństwa wszelkie naprawy urządzenia, takie jak np. wymiana uszkodzonego kabla sieciowego, może przeprowadzać wyłącznie nasz serwis.

Dzieciom powyżej 8 lat oraz osobom o zredukowanych zdolnościach fizycznych, sensorycznych i umysłowych lub nieposiadającym odpowiedniego doświadczenia i/lub wiedzy wolno używać urządzenia tylko pod warunkiem, że znajdują się pod opieką innych osób lub zostały poinstruowane w zakresie bezpiecznej obsługi urządzenia i rozumieją zagrożenia z niej wynikające. Dzieci poniżej 8 lat nie mogą obsługiwać urządzenia. Należy uniemożliwić im dostęp do urządzenia i przewodu podłączeniowego. Dzieciom nie wolno bawić się urządzeniem. Czynności z zakresu czyszczenia i normalnej konserwacji urządzenia nie mogą być wykonywane przez dzieci, chyba że są one w wieku co najmniej 8 lat i pod nadzorem.

Nigdy nie zanurzać urządzenia ani przewodu sieciowego w wodzie. Użytkować tylko wtedy, gdy przewód zasilania oraz urządzenie są sprawne. W razie błędu natychmiast odłączyć wtyczkę od gniazda i wyłączyć napięcie sieciowe.

⚠ Ryzyko uduszenia!

Nie wolno pozwalać dzieciom bawić się opakowaniem.

⚠ Ryzyko poparzenia!



Wylot spieniacza mleka (6a) może się bardzo nagrzewać. Po użyciu odczekać do ostygnięcia, a dopiero potem dotykać. Z urządzenia należy korzystać po zamontowaniu spieniacza mleka (6).

⚠ Niebezpieczeństwo odniesienia obrażeń!

Nie wkładać palców do młynka do kawy.

W skrócie

(patrz ilustracje **A**, **B**, **C**, **D** i **E** na początku instrukcji)

- 1 Pojemnik na kawę ziarnistą
- 2 Pokrywa zachowująca aromat
- 3 Pokrętko regulacji stopnia zmielenia
- 4 Szufladka
(na mieloną kawę/tabletkę czyszczącą)
- 5 Zaparzacz (ilustracja E)
 - a) Zaparzacz
 - b) Drzwiczki
 - c) Schowek na skróconą instrukcję obsługi
 - d) Dźwignia zaparzacza
 - e) Blokada
 - f) Osłona
- 6 Spieniacz mleka, wyjmowany (ilustracja C)
 - a) Wylot
 - b) Złącze (rurka do mleka)
 - c) Rurka doprowadzająca mleko
 - d) Górna część
 - e) Dysza powietrza
- 7 Wylot kawy, o regulowanej wysokości
- 8 Pojemnik na skropliny (ilustracja D)
 - a) Osłona pojemnika na skropliny
 - b) Zbiornik na fusy
 - c) Pojemnik na skropliny z wylotu kawy
 - d) Kratka pod wylotem kawy
 - e) Pływak
- 9 Wyłącznik sieciowy **O/I**
- 10 Przycisk **start**
- 11 Przycisk 
- 12 Przycisk 
- 13 Przycisk 
- 14 Obrótowe pokrętko „Moc kawy”
- 15 Obrótowe pokrętko „Wybór napoju”
- 16 Wyświetlacz
- 17 Wyjmowany pojemnik na wodę
- 18 Pokrywa pojemnika na wodę
- 19 Miarka do kawy
(pomoc w montowaniu filtra wody)
- 20 Schowek na łyżkę do odmierzania kawy
- 21 Kabel zasilający
(umieszczony w schowku)

Elementy obsługi

Wyłącznik sieciowy O/I



Wyłącznik zasilania **O/I** (9) służy do włączania urządzenia lub całkowitego jego wyłączenia (odcięcie zasilania).

Ważne: Przed wyłączeniem uruchom program czyszczenia lub wyłącz urządzenie, naciskając przycisk  **off/i** (13).

Przycisk

Naciśnij przycisk  (11), aby przygotować dwa kubki wybranego napoju jednocześnie. Ten przycisk można włączać dla napojów bez mleka i bez funkcji **aromaDouble Shot**.

Przycisk **off/i**

Po krótkim naciśnięciu przycisku  **off/i** (13) urządzenie rozpoczyna przepłukiwanie, a następnie wyłącza się. Po naciśnięciu i przytrzymaniu przycisku  **off/i** (13) wyświetlane są ustawienia użytkownika lub uruchamiany jest program odkamieniania i czyszczenia.



Przycisk

Naciśnięcie przycisku  (12) powoduje wytworzenie pary służącej do spieniania mleka. Ten przycisk służy również do przygotowania gorącej wody.





Przycisk **start**

Po naciśnięciu przycisku **start** (10) rozpoczyna się przyrządzanie napoju lub uruchamiany jest program serwisowy. Aby przerwać pobieranie wcześniej, naciśnij ponownie przycisk **start** (10) podczas przyrządzania napoju.

Obrotowe pokrętko „Moc kawy”

	<p>To pokrętko (14) służy do ustawiania mocy kawy lub wybierania kawy mielonej.</p>
 <p>do</p>	<p>ZMIELONA KAWA ŁAGODNA NORMALNA MOCNA DOUBLESHOT MOCNA + DOUBLESHOT MOCNA ++</p>
	<p>W przypadku takiego ustawienia mocy kawy zaparzenie odbywa się w 2 etapach. Patrz sekcja „aromaDouble Shot”.</p>

Obrotowe pokrętko „Wybór napoju”

	<p>Pokrętko obrotowe (15) umożliwia wybranieżądanego napoju i ilości na filiżankę. Pozwala również na zmianę ustawień użytkownika.</p>
 <p>do</p>	<p>Napoje kawowe bez mleka: MAŁE ESPRESSO ESPRESSO MAŁE CAFÉ CRÈME CAFÉ CRÈME DUŻE CAFÉ CRÈME</p>
 <p>do</p>	<p>Napoje kawowe z mlekiem: MAŁE CAPPUCCINO DUŻE CAPPUCCINO MAŁE MACCHIATO MACCHIATO DUŻE MACCHIATO</p>
	<p>PŁUKANIE URZĄDZENIA</p>
	<p>PRZEPLUCZ UKŁ. MLECZN.</p>

Uwaga: W przypadku wybrania napoju, którego nie można przygotować, na wyświetlaczu jest wyświetlany tekst NIEPRAWIDŁ. KOMBINACJA. Zmień ustawienie mocy kawy lub wybierz inny napój.

Złącze rurki do mleka

Aby uzyskać spienione mleko – na przykład do kawy latte macchiato albo cappuccino – należy dokładnie przymocować złącze i rurkę do mleka w spieniaczu mleka.



Ważne: jest to też konieczne w celu uzyskania gorącej wody.

Komunikaty na wyświetlaczu

Na wyświetlaczu (16) jest przedstawiony nie tylko bieżący stan działania, ale również różne komunikaty z informacjami o urządzeniu lub zawiadamiające o konieczności wykonania czynności. Natychmiast po wykonaniu niezbędnej czynności komunikat zniknie i zostanie ponownie wyświetlone menu wyboru napojów.

aromaDouble Shot

Im dłużej trwa parzenie kawy, tym bardziej napój będzie gorzki lub będzie charakteryzował się niepożądanym aromatem. Będzie to miało negatywny wpływ na smak oraz łatwość przyswajania. Dlatego w celu parzenia bardzo mocnej kawy urządzenie TES51... wyposażono w specjalną funkcję aromaDouble Shot. Po przygotowaniu połowy ilości, kawa jest mielona i zaparzana ponownie, dzięki czemu uwalniane są wyłącznie przyjemne aromaty.

Funkcja aromaDouble Shot jest włączana przy następujących ustawieniach:

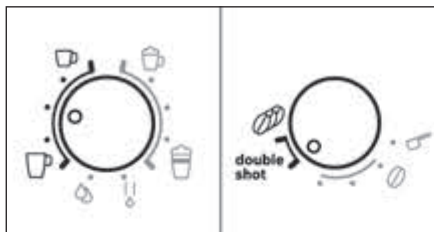

Przed pierwszym użyciem

Informacje ogólne

Odpowiednie pojemniki należy napełniać tylko czystą, **zimną** wodą niezawierającą dwutlenku węgla oraz wyłącznie **palonymi** ziarnami kawy (najlepiej specjalnymi mieszankami ziaren kawy do ciśnieniowych lub automatycznych ekspresów do kawy). Nie stosować kawy ziarnistej lukrowanej, karmelizowanej lub z innymi dodatkami zawierającymi cukier, gdyż powoduje to zapchanie jednostki zaparzania. W urządzeniu można ustawić twardość wody. Fabrycznie ustawiona jest twardość wody 4. Ustalić twardość wody za pomocą dołączonego paska testowego. Jeśli podczas sprawdzania zostanie wykryta wartość inna niż 4, należy zmienić odpowiednio ustawienie po włączeniu urządzenia (patrz sekcja **TWARDOŚĆ WODY**).

Uruchomienie urządzenia

- Usunąć folię ochronną.
- Ekspres do kawy należy ustawić na płaskiej i dostosowanej do jego ciężaru, wodoodpornej powierzchni. Upewnij się, że otwory wentylacyjne urządzenia nie są zakryte.

Ważne: Urządzenie użytkować wyłącznie w pomieszczeniach, w których nie występują temperatury poniżej 0 °C. Jeśli urządzenie było transportowane lub przechowywane w temperaturze niższej niż 0 °C, przed jego uruchomieniem odczekać przynajmniej 3 godziny.

- Wyciągnąć kabel sieciowy ze schowka (21) i podłączyć go do sieci. Długość kabla można regulować, cofając kabel lub wyciągając go. W tym celu ustawić urządzenie tyłem np. na krawędzi blatu i ciągnąć kabel **do dołu** lub pchać go **do góry**.
- Zamontuj spieniacz mleka. Z urządzenia należy korzystać po zamontowaniu spieniacza mleka (6).



- Otworzyć pokrywę pojemnika na wodę (18).
- Wyjąć pojemnik na wodę (17), wypłukać go i napełnić świeżą zimną wodą. Przestrzegać oznaczenia **max**.
- Włożyć równo pojemnik na wodę (17) i docisnąć go w dół.
- Zamknąć pokrywę pojemnika na wodę (18).
- Napełnić pojemnik na kawę ziarnistą (1) (Przygotowanie z zastosowaniem kawy mielonej, patrz sekcja „Parzenie z kawy mielonej”).

- Nacisnąć wyłącznik sieciowy **O/I** (9). Na wyświetlaczu (16) jest prezentowane menu ustawiania języka wyświetlacza.
- Do wybierania odpowiedniego języka wyświetlacza służy górne pokrętko obrotowe (15).
- Umieścić pojemnik zbiorczy pod wylotem (6a).
- Nacisnąć przycisk **start** (10). Wybrany język zostaje zapisany.

Urządzenie nagrzej się i rozpocznie się przepłukiwanie. Część wody wypłynie wylotem kawy. Urządzenie jest gotowe do użycia po ukazaniu się menu wyboru napoju na wyświetlaczu.

Wyłączanie urządzenia

Ustawienia fabryczne automatycznego ekspresu do kawy zapewniają optymalną pracę urządzenia. Po upływie ustwionego czasu urządzenie wyłącza się automatycznie (czas można regulować, patrz sekcja WYŁĄCZENIE).

Wyjątek: Urządzenie wyłącza się bez przepłukiwania w przypadku, gdy pobierana była tylko gorąca woda lub była wykorzystywana para.

Aby wyłączyć urządzenie ręcznie zanim to nastąpi, naciśnij przycisk **off/i** (13). Urządzenie rozpocznie przepłukiwanie, a następnie zostanie wyłączone.

Uwaga: W przypadku uruchomienia urządzenia po raz pierwszy, włączenia programu serwisowego lub długiego okresu bezczynności urządzenia pierwszy napój nie będzie miał właściwego smaku i nie należy go pić.

W przypadku korzystania z ekspresu po raz pierwszy odpowiednio gruba i sztywna pianka zostanie uzyskana dopiero po napełnieniu kilku pierwszych filiżanek.

Na otworach wentylacyjnych urządzenia mogą zbierać się krople po dłuższym okresie użytkowania, co jest zjawiskiem normalnym.

Filtr wody

Używanie filtra wody może zapobiec gromadzeniu się kamienia.

Przed założeniem nowego filtra wody należy go wypłukać. W tym celu wykonaj następujące czynności:

- Wciśnij mocno filtr wody do zbiornika wody, używając przy tym łyżki do mierzenia kawy (19).

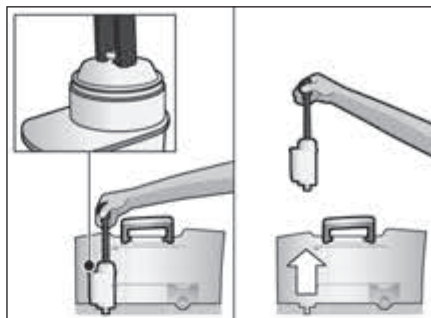

- Napełnić pojemnik wodą (17) do znaku **max**.
 - Naciśnij i przytrzymaj przycisk **off/i** (13) przez co najmniej 3 sekundy – zostanie wyświetlone menu.
 - Naciskaj przycisk **off/i** (13), aż zostanie wyświetlona opcja **BRAK FILTRA/STARY FILTR**.
 - Za pomocą górnego pokrętkła obrotowego (15) wybierz pozycję **AKTYWACJA FILTRA**.
 - Nacisnąć przycisk **start** (10).
 - Umieścić pojemnik zbiorczy o pojemności 0,5 litra pod wylotem (6a).
 - Nacisnąć przycisk **start** (10).
 - Woda przepływa przez filtr, płucząc go.
 - Następnie opróżnić naczynie.
- Urządzenie jest ponownie gotowe do pracy.

Informacja: Płukanie filtra włącza jednocześnie ustawienie dla wskazania wymiany filtra.

Po wskazaniu WYMIEŃ FILTR! lub najpóźniej po 2 miesiącach od założenia filtr traci skuteczność. Z przyczyn higienicznych i aby zapobiec zakamienieniu (może to prowadzić do uszkodzenia urządzenia) należy go wymienić.

Zapassowe filtry dostępne są w sklepach specjalistycznych lub w serwisie fabrycznym (patrz „Akcesoria”). Jeżeli nie będzie używany nowy filtr, należy ustawić opcję FILTR w pozycji BRAK FILTRA / STARY FILTR.

Informacja: Na wskaźniku filtra można oznaczyć miesiąc założenia nowego filtra. Można również oznaczyć miesiąc w powinna nastąpić kolejna wymiana filtra (najpóźniej za dwa miesiące).

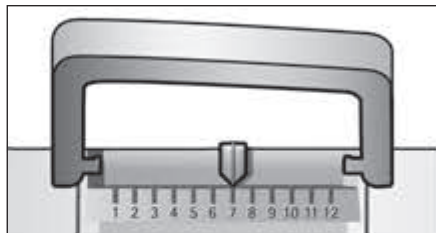

Informacja: Jeżeli urządzenie było nieużywane przez dłuższy czas (np. urlop), należy przed jego ponownym użyciem wypłukać filtr. W tym celu napełnij filiżankę gorącą wodą, a następnie wylej wodę.

Ustawienia menu

Korzystając z ustawień menu można dostosować urządzenie do indywidualnych potrzeb.

- Nacisnąć przycisk **off/i** (13) na co najmniej 3 sekundy.
- Naciskaj przycisk **off/i** (13) do pojawienia się na wyświetlaczużądanego menu.
- Do wybierania odpowiedniego ustawienia służy górne pokrętko obrotowe (15).
- Aby potwierdzić, naciśnij przycisk **start** (10).

Aby wyjść z menu bez dokonywania zmian, obróć pokrętko obrotowe ZAKOŃCZ i naciśnij przycisk **start** (10).

Można dokonać następujących ustawień:

WYŁĄCZENIE: Tu można ustawić czas od przygotowania ostatniego napoju, po którym urządzenie wyłącza się automatycznie. Można ustawić czas od 15 minut do 4 godzin. Ustawiony czas można skrócić, aby zmniejszyć zużycie energii.

FILTR: Tu można wybrać ustawienia dotyczące używania filtra wody. Jeśli filtr wody nie jest używany, wybierz ustawienie BRAK FILTRA / STARY FILTR. Jeśli jest używany, wybierz ustawienie AKTYWACJA FILTRA. Nowe filtry wody należy przepłukać przed użyciem (patrz sekcja „Filtr wody”).

URUCHOM CALC'N'CLEAN: W tym miejscu można ręcznie wybrać program serwisowy (CALC'N'CLEAN / ODKAMIEN. / CZYSZCZENIE). Naciśnij przycisk **start** (10) i uruchom wybrany program (patrz sekcja „Programy serwisowe”).

TEMP.: Można tutaj ustawić temperaturę zaparzania (WYSOKA / ŚREDNIA / NISKA).

JĘZYK: Tutaj można ustawić język wyświetlacza.

TIWARDOŚĆ WODY: W przypadku tego urządzenia możliwe jest ustawienie twardości wody. Prawidłowe ustawienie twardości wody jest ważne, ponieważ gwarantuje, że urządzenie będzie we właściwym czasie pokazywało, kiedy powinno zostać odkamienione. Fabrycznie ustawiona jest twardość wody 4.

Twardość wody można ustalić za pomocą dołączonych pasków testowych lub po zasięgnięciu informacji w miejscowym zakładzie dostarczania wody. Jeżeli w domu jest zainstalowane urządzenie do zmiękczenia wody, to proszę ustawić stopień twardości wody na 3.

Pasek testowy zanurzyć na moment w wodzie i po 1 minucie odczytać wynik.

Stopnie twardości wody i poziomy ustawień.

Poz.	Stopień twardości wody	
	Niemiecki (°dH)	Francuski (°fH)
1	1-7	1-13
2	8-14	14-25
3	15-21	26-38
4	22-30	39-54

LICZNIK NAPOJÓW: Spowoduje to wyświetlenie liczby napojów wydanych od początku eksploatacji urządzenia.

Wybór stopnia zmielenia

Żądany stopień zmielenia kawy ustawia się pokrętle (3).

⚠ Uwaga!

Stopień zmielenia regulować tylko przy pracującym młynku do kawy! W przeciwnym razie może dojść do uszkodzenia urządzenia. Nie wkładać palców do młynka do kawy.

- Podczas pracy młynka ustawić pokrętle (3) stopień zmielenia kawy od drobnego (a): Obróć w kierunku przeciwnym do ruchu wskazówek zegara do grubszego (b): Obróć w kierunku zgodnym z ruchem wskazówek zegara).

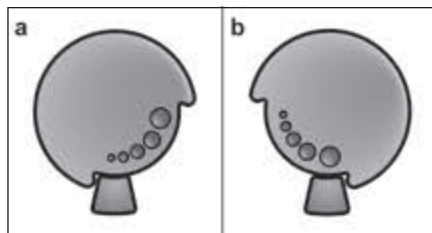

Informacja: Nowe ustawienie zauważalne jest dopiero począwszy od drugiej filiżanki.

Wskazówka: Jeśli na wyświetlaczu wyświetla się komunikat ZMIEN STOP. ZMIELENIA!, ziarna kawy są mielone zbyt drobno. Ustawić grubszy stopień zmielenia.

Wskazówka: W przypadku ciemno palonych ziaren należy nastawić drobniejsze mielenie; gdy ziarna są jaśniejsze – grubsze mielenie.

Parzenie z kawy ziarnistej

Automatyczny ekspres do kawy miele świeżą kawę do każdego.

Urządzenie musi być gotowe do użycia. Aby przygotować napój kawowy z mlekiem, należy najpierw włożyć rurkę do mleka do pojemnika z mlekiem, a złącze tej rurki przymocować do spieniacza mlekan.

Ważne: Ponieważ zaschnięte resztki mleka są trudne do usunięcia, spieniacz do mleka (6) **trzeba koniecznie** oczyścić letnią wodą natychmiast po użyciu i przepłukać, używając programu systemowego Wyczyść UKŁ. MLECZN.!

Wskazówka: Zaleca się stosowanie mieszanek kawy przeznaczonych do automatów tradycyjnych lub espresso. Aby zapewnić optymalną jakość, kawę należy przechowywać w chłodnym miejscu, w szczelnym opakowaniu lub w stanie zamrożonym. Możliwe jest również mielenie zamrożonych ziaren.

Ważne: Konieczne jest codzienne napełnianie pojemnika na wodę (17) świeżą wodą. Pojemnik musi zawsze zawierać ilość wody niezbędną do pracy urządzenia. Różne rodzaje kawy można łatwo przyrządzić za naciśnięciem przycisku.

Przygotowanie

Urządzenie musi być gotowe do pracy.

- Podgrzaną filiżankę (filiżanki) podstawić pod wylot kawy (7).

Wskazówka: Przed przygotowaniem małego espresso należy zawsze podgrzać filiżankę, np. przepłukując ją gorącą wodą.

- Obracając górne pokrętko obrotowe (15) wybierz rodzaj kawy i wymaganą ilość na filiżankę. Ustawienia kawy i ilości na filiżankę zostają przedstawione na wyświetlaczu.

- Obracając górne pokrętko obrotowe (14) wybierz moc kawy. Wybrane ustawienie zostanie przedstawione na wyświetlaczu. Aby przygotować jednocześnie dwie filiżanki, naciśnij przycisk  (11) (dotyczy tylko napojów bez mleka i bez funkcji aromaDouble Shot).
- Naciśnij przycisk **start** (10).

Kawa jest parzona, a następnie spływa do filiżanki(ek).

Uwaga: W przypadku niektórych ustawień kawa jest przygotowywana w dwóch etapach (patrz sekcja „aromaDouble Shot”). Poczekać na całkowite zakończenie procesu.

Naciśnij ponownie przycisk **start** (10), aby skrócić proces zaparzania.

Parzenie z kawy mielonej

Automatyczny ekspres do kawy umożliwia też parzenie kawy z kawy mielonej (nie z kawy rozpuszczalnej).

Urządzenie musi być gotowe do użycia. Aby przygotować napój kawowy z mlekiem, należy najpierw włożyć rurkę do mleka do pojemnika z mlekiem, a złącze tej rurki przymocować do spieniacza mlekan.

Uwaga: Funkcja aromaDouble Shot jest nieaktywna podczas procesu parzenia kawy z kawy mielonej.

Ważne: Ponieważ zaschnięte resztki mleka są trudne do usunięcia, spieniacz do mleka (6) **trzeba koniecznie** oczyścić letnią wodą natychmiast po użyciu i przepłukać, używając programu systemowego Wyczyść UKŁ. MLECZN.!

Ważne: Konieczne jest codzienne napełnianie pojemnika na wodę (17) świeżą wodą. Pojemnik musi zawsze zawierać ilość wody niezbędną do pracy urządzenia.

Przygotowanie

- Otworzyć szufladkę na kawę mieloną (4).
- Wsypać maksymalnie 2 płaskie miarki kawy mielonej.

Uwaga: Nie sypać do tej szufladki całych ziaren kawy ani kawy rozpuszczalnej.

- Zamknąć szufladkę (4).
- Obracając górne pokrętko obrotowe (15) wybierz wymagany napój (parzona jest tylko jedna filiżanka).
- Ustawić dolne pokrętko w położeniu

 ZMIELONA KAWA.

- Nacisnąć przycisk **start** (10).

Kawa jest parzona, a następnie spływa do filiżanki.





Wskazówka: W celu zaparzenia następnej filiżanki kawy powtórzyć czynności.

Pobieranie gorącej wody

⚠ Niebezpieczeństwo oparzenia!

Spiniacz mleka (6) może bardzo się nagrzewać. Po użyciu odczekać do ostygnięcia, a dopiero potem dotykać.

Przed podgrzaniem wody należy wyczyścić spiniacz mleka i przymocować do niego rurkę do mleka przy użyciu złącza tej rurki. Urządzenie musi być gotowe do pracy.

- Podgrzaną filiżankę lub szklankę postawić pod wylot spiniacza mleka (6).
- Naciśnij i przytrzymaj przycisk  /  (12) przez ok. 3 sekundy. Urządzenie nagrzeje się. Z wylotu spiniacza mleka (6) przez około 40 sekund będzie płynąć gorąca woda.
- Naciśnij ponownie przycisk  /  (12), aby skrócić ten proces.





Spienianie mleka

⚠ Niebezpieczeństwo oparzenia!

Spiniacz mleka (6) może bardzo się nagrzewać. Po użyciu odczekać do ostygnięcia, a dopiero potem dotykać.



Wskazówka: Mleko można najpierw spienić, a później wlać do niego kawę, lub można spienić je oddzielnie, a następnie wlać do kawy.

Urządzenie musi być gotowe do pracy.

- Umieść wcześniej podgrzaną filiżankę pod wylotem (6a).
- Włóż rurkę doprowadzającą mleko (6c) do zbiornika mleka.
- Naciśnij przycisk  /  (12).
Przycisk  /  (12) zacznie migać, a urządzenie będzie się nagrzewało przez ok. 20 sekund.

⚠ Niebezpieczeństwo oparzenia!

Ze spiniacza mleka wydobywa się pod wysokim ciśnieniem spienione mleko (6). Rozpryskujące się mleko może spowodować oparzenia. Nie dotykaj wylotu (6a) ani nie kieruj go na nikogo.

- Zakończ proces, naciskając przycisk  /  (12).

Wskazówka: Aby uzyskać optymalną piankę mleczną, zaleca się zastosowanie zimnego mleka o zawartości tłuszczu minimum 1,5%.

Ważne: Ponieważ zaschnięte resztki mleka są trudne do usunięcia, spiniacz do mleka (6) **trzeba koniecznie** oczyścić letnią wodą natychmiast po użyciu i przepłukać, używając programu systemowego Wyczyść UKŁ. MLECZNI!

Konserwacja i codzienne czyszczenie

⚠ Niebezpieczeństwo porażenia prądem!

Przed przystąpieniem do czyszczenia wyciągnąć wtyczkę z gniazdka.

Nigdy nie zanurzać urządzenia w wodzie. Nie stosować urządzeń do czyszczenia parą.

- Przetrzeć obudowę miękką, wilgotną ściereczką.
- Nie używać szorstkich ścierek ani szorujących środków czyszczących.

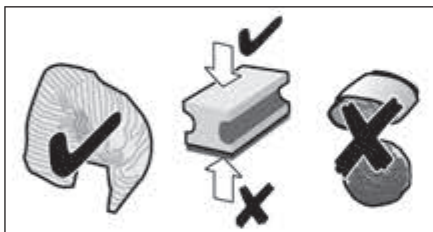

- Pozostałości kamienia, kawy, mleka i odkamieniacza należy natychmiast usunąć. Takie pozostałości mogą spowodować korozję.
- Nowe ściereczki gąbczaste mogą zawierać sole. Sole mogą spowodować nalot rdzy na stali szlachetnej, dlatego przed użyciem należy je koniecznie starannie wypłukać.
- Pociągnij pojemnik na skropliny (8c) z pojemnikiem na fusy (8b). Wyjmij panel (8a) i kratkę (8d). Opróżnij i wyczyść pojemnik na skropliny oraz pojemnik na fusy.

- Wyjmij pływak (8e) i wyczyść go wilgotną szmatką.

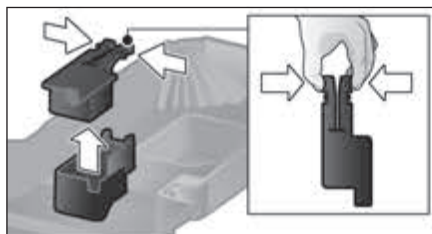

- Wnętra urządzenia (podstaw pojemników) i szuflady na zmieloną kawę (nie jest wyjmowana) nie należy myć i wycierać.



Do zmywarki nie wolno wkładać następujących elementów: panel (8a), jednostka zaparzania (5a).



Następujące elementy można myć w zmywarce: pojemnik na skropliny (8c), pojemnik na fusy (8b), kratka (8d), pokrywa utrzymująca aromat (2) oraz łyżka do odmierzania kawy mielonej (19).

Ważne: Pojemnik na skropliny (8c) i pojemnik na fusy (8b) należy codziennie opróżniać, aby zapobiec rozwojowi pleśni.

Uwaga: Włączenie zimnego urządzenia za pomocą przełącznika zasilania **O/I** (9) uruchamia automatycznie proces płukania. Proces płukania włącza się również automatycznie po każdej zaparzonej filiżance kawy. Oznacza to, że system czyści się samoczynnie.

Ważne: Jeżeli urządzenie nie było używane przez dłuższy czas, np. przez okres wakacji, należy dokładnie wyczyścić całe urządzenie, łącznie ze spieniaczem mleka i jednostką zaparzania.

Czyszczenie spieniacza mleka

Jeśli spieniacz mleka nie był czyszczony po pobraniu mleka, po pewnym czasie zostanie wyświetlony komunikat WYCZYSZĆ UKŁ. MLECZNI.!

Spieniacz mleka należy czyścić po każdym użyciu!

Aby przeprowadzić automatyczne wstępne czyszczenie systemu podawania mleka:

- Obracając pokrętko obrotowe (15) wybierz pozycję $\frac{1}{2}$.
- Umieść wysokie, puste naczynie pod wylotem (6a).
- Przesuń wylot jak najbliżej naczynia.
- Umieść końcówkę rurki doprowadzającej mleko (6c) w naczyniu.
- Naciśnij przycisk **start** (10).

Urządzenie automatycznie wlewa wodę do naczynia, a następnie zasysa ją z powrotem w celu wypłukania systemu podawania mleka. Po ok. 1 minutę proces płukania zakończy się automatycznie.

- Wylej wodę z naczynia i wymyj rurkę doprowadzającą mleko (6c).

Czyścić regularnie także części mające kontakt z mlekiem (w zmywarce lub ręcznie).

Rozkładanie spieniacza mleka do czyszczenia:

- Wyciągnij spieniacz mleka (6), kierując go do przodu.

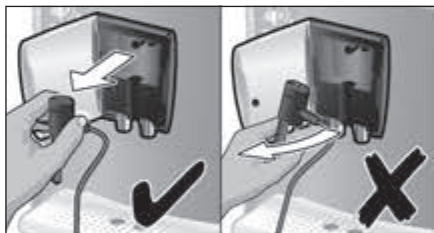

- Rozłóż spieniacz mleka na części (6a) do (6d) (patrz **ilustracja C** na początku instrukcji).

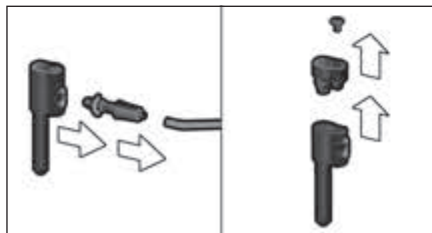

- Poszczególne części należy czyścić roztworem płynu do naczyń i miękką szczoteczką. Jeśli jest to konieczne, należy je namoczyć w ciepłym roztworze detergentu.



- Przepłukać wszystkie części czystą wodą i osuszyć.
- Ponownie zmontować wszystkie części i włożyć aż do oporu.



⚠ Niebezpieczeństwo oparzenia!

Z urządzenia należy korzystać po zamontowaniu spieniacza mleka (6).

Czyszczenie jednostki zaparzania

Jednostkę zaparzania należy czyścić regularnie.

Aby przeprowadzić automatyczne wstępne czyszczenie jednostki zaparzania:

- Obracając pokrętkę obrotową (15) wybierz pozycję ☺.
 - Umieść pustą szklankę pod wylotem (6a).
 - Nacisnąć przycisk **start** (10).
- Następuje płukanie urządzenia.

Wymować regularnie jednostkę zaparzania (5a) w celu czyszczenia – jako uzupełnienie automatycznego programu czyszczącego (patrz **ilustracja E**, umieszczony na początku instrukcji obsługi).

- Wyłączyć urządzenie wyłącznikiem sieciowym **O/I** (9). Żaden przycisk nie świeci.
- Otworzyć drzwiczki (5b) jednostki zaparzania.
- Przesunąć czerwoną blokadę (5e) zaparzacza (5a) do końca w lewo.
- Wcisnąć dźwignię (5d) całkowicie w dół. Zaparzacze jest zwolniony.
- Ostrożnie wyjąć zaparzacze (5a), chwytając za wgłębienia.
- Zdjąć osłonę (5f) zaparzacza i starannie umyć zaparzacze (5a) pod bieżącą wodą.

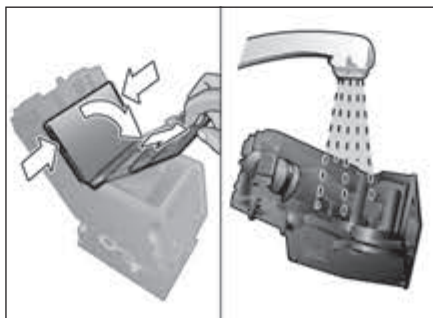

- Sitko zaparzacza starannie oczyścić pod strumieniem wody.

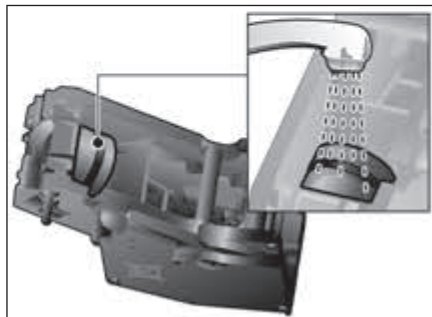

Ważne: Do czyszczenia nie wolno używać żadnych detergentów, środków czyszczących ani zmywarki.

- Wyrzeć dokładnie wnętrze urządzenia za pomocą wilgotnej szmatki i usunąć resztki kawy.
- Jednostkę zaparzania (5a) i wewnętrzną część urządzenia należy wysuszyć.
- Ponownie założyć osłonę (5f) na zaparzacze i wsunąć zaparzacze (5a) do oporu w urządzenie.
- Wcisnąć dźwignię (5d) całkowicie do góry.
- Przesunąć czerwoną blokadę (5e) w prawo do końca i zamknąć drzwiczki (5b).

Porady dotyczące oszczędzania energii

- Automatyczny ekspres do kawy należy wyłączyć, kiedy nie jest używany. W tym celu naciśnij przycisk ☺ **off / i** (13). Urządzenie rozpocznie przepłukiwanie, a następnie zostanie wyłączone.
- W miarę możliwości nie przerywać nalewania kawy lub spienionego mleka. Przedwczesne przerwanie prowadzi do zwiększonego zużycia energii i do szybszego zapełniania pojemnika na skropliny.
- Regularnie odkamieniać urządzenie, aby uniknąć powstawania kamienia. Kamienny osad prowadzi do zwiększonego zużycia energii.

Programy serwisowe

Wskazówka: Patrz też skrócona instrukcja obsługi w schowku (5c).

W zależności od użycia w odpowiednich odstępach czasu będą wyświetlane komunikaty opisane poniżej:

KONIECZNE ODKAMIEN.

lub

KONIECZNE CZYSZCZENIE

lub

KONIECZNY CALC'N'CLEAN

W tym przypadku należy niezwłocznie oczyścić lub odkamienić urządzenie za pomocą odpowiedniego programu. Alternatywnie można połączyć programy odkamieniania i czyszczenia za pomocą funkcji Calc'n'Clean (patrz sekcja „Calc'n'Clean”). Niewykonanie programu serwisowego zgodnie z instrukcją może spowodować uszkodzenie urządzenia.

⚠ Uwaga!

Przy każdym programie serwisowym stosować odkamieniacz oraz środek czyszczący zgodnie z instrukcją. Należy przestrzegać instrukcji bezpieczeństwa umieszczonych na opakowaniu środka czyszczącego.

Nigdy nie przerywać programu serwisowego!

Nie pić powstałej cieczy!

Nigdy nie używać octu, środków na bazie octu, kwasu cytrynowego ani środków na bazie kwasu cytrynowego!

Nigdy nie wkładać tabletek odkamieniających lub innych środków odkamieniających do szufladki na kawę mieloną (4)!



Specjalny odkamieniacz w tabletkach oraz tabletki czyszczące dostępne są w sklepach i serwisie fabrycznym (patrz „Akcesoria“).

Odkamienianie

Czas trwania: ok. 25 minuty

Ważne: Jeśli filtr wody jest wstawiony do pojemnika na wodę (17), filtr ten należy koniecznie usunąć przed uruchomieniem programu serwisowego.

Jeśli na wyświetlaczu zostanie wyświetlony komunikat KONIECZNE ODKAMIEN., naciśnij przycisk  **off/ i** (13) przez 3 sekundy, a następnie naciśnij przycisk **start** (10). Zostanie uruchomiony program odkamieniania.

Aby odkamienić urządzenie przed wyświetleniem monitu, naciśnij przycisk  **off/ i** (13) przez przynajmniej 3 sekundy. Następnie naciśnij dwukrotnie przycisk  **off/ i** (13). Obracaj pokrętko obrotowe (15) do pojawienia się na wyświetlaczu napisu URUCHOM ODKAMIEN. Aby rozpocząć proces odkamieniania, naciśnij przycisk **start** (10).

Na wyświetlaczu wskazywane są kolejne kroki.

OPRÓŻN. POJ. NA SKROPLINY

WŁÓŻ POJ. NA SKROPLINY

- Opróżnić pojemnik na skropliny (8) i z powrotem włożyć.

Uwaga: Jeśli filtr jest aktywny, na wyświetlaczu zostanie przedstawiony monit o wyjęcie filtra, a następnie ponowne naciśnięcie przycisku **start** (10). Wyjmij filtr, jeżeli jeszcze nie został wyciągnięty. Nacisnąć przycisk **start** (10).

DODAJ ŚR. ODKAMIEN.

NACIŚNIJ START

- Do pustego pojemnika na wodę (17) wlać letnią wodę do oznaczenia „0,5l” i rozpuścić w niej 1 tabletkę odkamieniającą Bosch TCZ8002. W przypadku stosowania TCZ6002 rozpuścić koniecznie 2 tabletki.
- Nacisnąć przycisk **start** (10).

WSTAW POJEMNIK**NACIŚNIJ START**

- Umieść pojemnik o pojemności przynajmniej 0,5 litra pod wylotem (6a).
- Nacisnąć przycisk **start** (10).

ODKAMIEN. ROZPOCZĘTE

Program odkamieniający włącza się na ok. 20 minut.

WYCZ./NAP. POJ. NA WOD.**NACIŚNIJ START**

- Wypłukać pojemnik na wodę (17) i napełnić go świeżą wodą do oznaczenia **max**.
- Nacisnąć przycisk **start** (10).

ODKAMIEN. ROZPOCZĘTE

Program odkamieniania trwa teraz jeszcze 3 minuty, w jego trakcie urządzenie zostanie przepłukane.

OPRÓŻN. POJ. NA SKROPLINY**WŁÓŻ POJ. NA SKROPLINY**

- Opróżnić pojemnik na skropliny (8) i z powrotem włożyć.



Jeżeli filtr jest stosowany, należy go teraz ponownie założyć. Urządzenie jest odkamienione i gotowe do pracy.

Ważne: Przetrzeć urządzenie miękką, wilgotną ściereczką, aby natychmiast usunąć pozostałości odkamieniacza. Takie pozostałości mogą spowodować korozję. Nowe ściereczki gąbczaste mogą zawierać sole. Sole mogą spowodować nalot rdzy na stali szlachetnej, dlatego przed użyciem należy je koniecznie starannie przepłukać.

Czyszczenie

Czas trwania: ok. 10 minut

Jeśli na wyświetlaczu zostanie wyświetlony komunikat **KONIECZNE CZYSZCZENIE**, naciśnij przycisk  **off/ i** (13) przez 3 sekundy, a następnie naciśnij przycisk **start** (10). Zostanie uruchomiony program czyszczenia.

Aby wyczyścić urządzenie przed wyświetleniem monitu, naciśnij przycisk  **off/ i** (13) przez przynajmniej 3 sekundy. Następnie naciśnij dwukrotnie przycisk  **off/ i** (13). Obracaj pokrętko obrotowe (15) do pojawienia się na wyświetlaczu napisu **URUCHOM CZYSZCZENIE**. Aby rozpocząć proces czyszczenia, naciśnij przycisk **start** (10). Na wyświetlaczu wskazywane są kolejne kroki.

OPRÓŻN. POJ. NA SKROPLINY**WŁÓŻ POJ. NA SKROPLINY**

- Opróżnić pojemnik na skropliny (8) i z powrotem włożyć.

OTWÓRZ SZUFLADKĘ

- Otworzyć szufladkę na kawę mieloną (4).

WŁÓŻ ŚR. CZYSZCZ.**NACIŚNIJ START**

- Włożyć tabletkę czyszczącą Bosch i zamknąć szufladkę (4).
- Nacisnąć przycisk **start** (10).

CZYSZCZENIE ROZPOCZĘTE

Program czyszczący włącza się na ok. 8 minut.

OPRÓŻN. POJ. NA SKROPLINY**WŁÓŻ POJ. NA SKROPLINY**

- Opróżnić pojemnik na skropliny (8) i z powrotem włożyć.



Zakończono czyszczenie. Urządzenie jest gotowe do ponownego użytku.

Calc'n'Clean

Czas trwania: ok. 35 minuty

Calc'n'Clean łączy funkcję odkamieniania i czyszczenia. Jeżeli termin obu programów wypada blisko siebie, ekspres automatycznie proponuje ten program serwisowy.

Ważne: Jeśli filtr wody jest wstawiony do pojemnika na wodę (17), filtr ten należy koniecznie usunąć przed uruchomieniem programu serwisowego.

Jeśli na wyświetlaczu zostanie wyświetlony komunikat **KONIECZNY CALC'N'CLEAN**, naciśnij przycisk  **off / i** (13) przez 3 sekundy, a następnie naciśnij przycisk **start** (10). Zostanie uruchomiony program serwisowy. Aby uruchomić procedurę Calc'n'Clean przed wyświetleniem monitu, naciśnij przycisk  **off / i** (13) przez przynajmniej 3 sekundy. Następnie naciśnij dwukrotnie przycisk  **off / i** (13). Obracaj pokrętkę obrotową (15) do pojawienia się na wyświetlaczu napisu **URUCHOM CALC'N'CLEAN**. Aby rozpocząć procedurę Calc'n'Clean, naciśnij przycisk **start** (10).

Na wyświetlaczu wskazywane są kolejne kroki.

OPRÓŻN. POJ. NA SKROPLINY

WŁÓŻ POJ. NA SKROPLINY

- Opróżnić pojemnik na skropliny (8) i z powrotem włożyć.

OTWÓRZ SZUFLADKĘ

- Otworzyć szufladkę na kawę mieloną (4).

WŁÓŻ ŚR. CZYSZCZ.

NACIŚNIJ START

- Włożyć tabletkę czyszczącą Bosch i zamknąć szufladkę (4).
- Nacisnąć przycisk **start** (10).

Uwaga: Jeśli filtr jest aktywny, na wyświetlaczu zostanie przedstawiony monit o wyjęcie filtra, a następnie ponowne naciśnięcie przycisku **start** (10). Wyjmij filtr, jeżeli jeszcze nie został wyciągnięty. Nacisnąć przycisk **start** (10).

DODAJ ŚR. ODKAMIEN.

NACIŚNIJ START

- Do pustego pojemnika na wodę (17) włączyć wodę do oznaczenia „**0,5l**” i rozpuścić w niej 1 tabletkę odkamieniającą Bosch TCZ8002. W przypadku stosowania TCZ6002 rozpuścić koniecznie 2 tabletki.
- Nacisnąć przycisk **start** (10).

WSTAW POJEMNIK

NACIŚNIJ START

- Umieścić pojemnik o pojemności przynajmniej 1 l pod wylotem (6a).
- Nacisnąć przycisk **start** (10).

CALC'N'CLEAN ROZPOCZĘTY

Program odkamieniający włącza się na ok. 22 minuty.

WY CZ./NAP. POJ. NA WOD.

NACIŚNIJ START

- Wypłukać pojemnik na wodę (17) i napełnić go świeżą wodą do oznaczenia **max**.
- Nacisnąć przycisk **start** (10).

CALC'N'CLEAN ROZPOCZĘTY

Program odkamieniania trwa 10 minut, w jego trakcie urządzenie zostanie przepłukane.

OPRÓŻN. POJ. NA SKROPLINY

WŁÓŻ POJ. NA SKROPLINY

- Opróżnić pojemnik na skropliny (8) i z powrotem włożyć.



Jeżeli filtr jest stosowany, należy go ponownie założyć. Zakończono czyszczenie. Urządzenie jest gotowe do ponownego użytku.

Ważne: Przetrzeć urządzenie miękką, wilgotną ściereczką, aby natychmiast usunąć pozostałości odkamieniacza. Takie pozostałości mogą spowodować korozję. Nowe ściereczki gąbczaste mogą zawierać sole. Sole mogą spowodować nalot rdzy na stali szlachetnej, dlatego przed użyciem należy je koniecznie starannie przepłukać.

Ochrona przed zamarzaniem

⚠ **Aby uniknąć uszkodzeń spowodowanych zamarzaniem podczas transportu i przechowywania urządzenia, należy całkowicie opróżnić urządzenie.**

Informacja: Urządzenie musi być gotowe do pracy, a pojemnik na wodę (17) napełniony.

- Umieść duży pojemnik pod wylotem (6a).
- Naciśnij przycisk  /  (12) i pozwól, aby urządzenie wytwarzało parę przez 15 sekund.
- Wyłączyć urządzenie wyłącznikiem sieciowym **O/I** (9).
- Opróżnić zbiornik wody (17) oraz pojemnik na skropliny (8).

Akcesoria

W handlu i w serwisie fabrycznym dostępne są następujące akcesoria.

Akcesoria	Numer katalogowy Handel / Serwis
Tabletki czyszczące	TCZ6001 / 00310575
Odkamieniacz w tabletkach	TCZ8002 / 00576694
Filtr wody	TCZ7003 / 00575491
Zestaw pielęgnacyjny	TCZ8004 / 00576331
Pojemnik na mleko z pokrywą „Fresh Lock”	TCZ8009N / 00576165

Gwarancja

Dla urządzenia obowiązują warunki gwarancji wydanej przez nasze przedstawicielstwo handlowe w kraju zakupu. Dokładne informacje otrzymacie Państwo w każdej chwili w punkcie handlowym, w którym dokonano zakupu urządzenia. W celu skorzystania z usług gwarancyjnych konieczne jest przedłożenie dowodu kupna urządzenia. Warunki gwarancji regulowane są odpowiednimi przepisami Kodeksu cywilnego oraz Rozporządzeniem Rady Ministrów z dnia 30.05.1995 roku „W sprawie szczególnych warunków zawierania i wykonywania umów rzeczy ruchomych z udziałem konsumentów”.

Zmiany zastrzeżone.

Ekologiczna utylizacja





To urządzenie jest oznaczone zgodnie z Dyrektywą Europejską 2012/19/UE oraz polską Ustawą z dnia 29 lipca 2005 r. „O zużytym sprzęcie elektrycznym i elektronicznym” (Dz.U. z 2005 r. Nr 180, poz. 1495) symbolem przekreślonego kontenera na odpady. Takie oznakowanie informuje, że sprzęt ten, po okresie jego użytkowania nie może być umieszczany łącznie z innymi odpadami pochodzącymi z gospodarstwa domowego. Użytkownik jest zobowiązany do oddania go prowadzącym zbieranie zużytego sprzętu elektrycznego i elektronicznego. Prowadzący zbieranie, w tym lokalne punkty zbiórki, sklepy oraz gminne jednostki, tworzą odpowiedni system umożliwiający oddanie tego sprzętu. Właściwe postępowanie ze zużytym sprzętem elektrycznym i elektronicznym przyczynia się do uniknięcia szkodliwych dla zdrowia ludzi i środowiska naturalnego konsekwencji, wynikających z obecności składników niebezpiecznych oraz niewłaściwego składowania i przetwarzania takiego sprzętu.

Dane techniczne

Złącze elektryczne (napięcie – częstotliwość)	220-240 V – 50/60 Hz
Moc grzewania	1600 W
Maksymalne ciśnienie pompy, statyczne	15 bar
Maksymalna pojemność zbiornika na wodę (bez filtra)	1,7 l
Maksymalna pojemność zbiornika na ziarna kawy	300 g
Długość przewodu	100 cm
Wymiary (wys. x szer. x głęb.)	385 x 280 x 479 mm
Waga pustego urządzenia	9,3 kg
Rodzaj młynka	Ceramika

Samodzielne usuwanie drobnych usterek

Problem	Przyczyna	Postępowanie
Za mało lub brak spienionego mleka lub spieniacz mleka (6) nie zasysa mleka.	Spieniacz mleka (6) lub wlot spieniacza mleka jest brudny.	Oczyścić spieniacz mleka (6) lub wlot spieniacza mleka, patrz rozdział „Konserwacja i codzienne czyszczenie”.
	Nieodpowiednie mleko.	Stosować mleko o zawartości tłuszczu 1,5%.
	Spieniacz mleka (6) jest nieprawidłowo zmontowany.	Zanurz części spieniacza w mleku i mocno dociśnij.
	Urządzenie jest zakamienione.	Odkamienić urządzenie zgodnie z instrukcją.
Brak gorącej wody.	Spieniacz mleka (6) lub wlot spieniacza mleka jest brudny.	Oczyścić spieniacz mleka (6) lub wlot spieniacza mleka, patrz rozdział „Konserwacja i codzienne czyszczenie”.
Kawa splywa bardzo wolno (kropla po kropli) lub nie splywa wcale.	Ustawiony zbyt drobny stopień zmielenia lub kawa zbyt drobno zmielona.	Ustawić grubszy stopień mielenia. Stosować grubiej mieloną kawę.
	Urządzenie jest mocno zakamienione.	Odkamienić urządzenie zgodnie z instrukcją.
Kawa nie ma pianki.	Nieodpowiedni gatunek kawy.	Używać kawy z większą ilością ziaren Robusty.
	Użyta kawa ziarnista nie jest świeżo prażona.	Użyć świeższej kawy ziarnistej.
	Stopień zmielenia nie odpowiada gatunkowi kawy ziarnistej.	Ustawić drobny stopień zmielenia.
Kawa jest za „kwaśna”.	Zbyt gruby stopień zmielenia lub zbyt grubo mielona kawa.	Ustawić drobniejszy stopień zmielenia lub użyć drobniej mielonej kawy.
	Nieodpowiedni gatunek kawy.	Użyć ciemniej prażonej kawy.
Kawa jest za „gorzka”.	Zbyt drobny stopień zmielenia lub zbyt drobno mielona kawa.	Ustawić grubszy stopień zmielenia lub użyć grubiej mielonej kawy.
	Nieodpowiedni gatunek kawy.	Użyć kawy innego gatunku.
Jeśli problem nie może zostać rozwiązany, należy koniecznie skontaktować się z infolinią! Numery telefonów znajdują się na ostatnich stronach instrukcji.		

Problem	Przyczyna	Postępowanie
Występują duże różnice w jakości kawy lub pianki mlecznej.	W urządzeniu utworzył się kamień.	Odkamienić urządzenie zgodnie z instrukcją.
Fusy są zbyt mokre i mają niejednorodną konsystencję.	Ustawiono zbyt wysoki lub zbyt niski stopień mielenia albo nie wsypano wystarczającej ilości kawy mielonej.	Ustawić wyższy lub niższy stopień mielenia, ewentualnie wsypać dwie płaskie łyżki pomiarowe kawy mielonej.
Wewnątrz urządzenia, na dnie, znajdują się skropliny (przy wyjętym pojemniku na skropliny).	Pojemnik na skropliny (8) został wyjęty zbyt wcześnie.	Wyjmować pojemnik na skropliny (8) dopiero kilka sekund po ostatnim pobraniu napoju.
Filtr wody nie trzyma się w zbiorniku (17).	Filtr wody jest zamontowany nieprawidłowo.	Docisnąć filtr wody w uchwycie w pojemniku na wodę.
Ustawienia fabryczne zostały zmienione i muszą zostać ponownie aktywowane („Reset”).	Zostały wprowadzone własne, już niepotrzebne ustawienia.	Wyłącz urządzenie za pomocą wyłącznika sieciowego O/I (9). Przytrzymaj naciśnięte przyciski  off / i (13) oraz  (12) i włącz urządzenie za pomocą wyłącznika sieciowego O/I (9). Następnie potwierdź, naciskając przycisk start (10). Ustawienia fabryczne są już aktywne.
Wyświetlacz wskazuje UZUPEŁNIJ KAWĘ ZIARN.! mimo pełnego pojemnika (1) lub młynek nie miele kawy.	Ziarna nie wpadają do młynka (zbyt oleiste ziarna).	Postukać lekko w pojemnik na kawę ziarnistą (1). Ewentualnie użyć innego gatunku kawy. Po opróżnieniu pojemnika na kawę ziarnistą (1) wytrzeć go suchą szmatką.
Wyświetlacz wskazuje WŁÓŻ JEDN. ZAPARZANIA	Brak jednostki zaparzania (5) lub nie została ona rozpoznana.	Wyłącz urządzenie z zamontowaną jednostką zaparzania (5), odczekaj trzy sekundy, a następnie włącz je ponownie.

Jeśli problem nie może zostać rozwiązany, należy koniecznie skontaktować się z infolinią! Numery telefonów znajdują się na ostatnich stronach instrukcji.

Problem	Przyczyna	Postępowanie
Wyświetlacz wskazuje WYCZYŚĆ JEDN. ZAPAR.	Zabrudzona jednostka zaparzania (5).	Wyczyścić jednostkę zaparzania (5).
	Zbyt duża ilość kawy mielonej w jednostce zaparzania (5).	Wyczyścić jednostkę zaparzania (5) (Wsypać maks. 2 płaskie łyżki kawy mielonej).
	Mechanizm jednostki zaparzania ciężko chodzi.	Wyjąć i oczyścić jednostkę zaparzania, patrz rozdział „Konserwacja i codzienne czyszczenie”.
Wyświetlacz wskazuje SPRAWDŹ POJ. NA WOD.	Nieprawidłowo zainstalowany pojemnik na wodę.	Poprawnie zainstalować pojemnik na wodę.
	Woda zawierająca dwutlenek węgla w pojemniku na wodę.	Napełnić pojemnik na wodę świeżą wodą z kranu.
	Zawiesił się pływak w pojemniku na wodę.	Wyjąć pojemnik i dokładnie oczyścić.
	Nowy filtr wody nieprzepłukany zgodnie z instrukcją.	Przepłukać filtr wody zgodnie z instrukcją i włączyć do eksploatacji.
	W filtrze wody znajduje się powietrze.	Trzymać filtr wody tak długo zanurzony w wodzie, aż przestaną wydobywać się pęcherzyki powietrza, z powrotem zainstalować filtr.
	Stary filtr wody.	Zainstalować nowy filtr wody.
Wyświetlacz wskazuje URUCHOM PONOWNIE	Zbyt ciepłe urządzenie.	Pozostawić urządzenie do ochłodzenia.
	Zabrudzona jednostka zaparzania.	Wyczyścić jednostkę zaparzania.
Wyświetlacz wskazuje USTERKA KON. SERWIS.	W urządzeniu wystąpił błąd.	Skontaktować się z infolinią.
Jeśli problem nie może zostać rozwiązany, należy koniecznie skontaktować się z infolinią! Numery telefonów znajdują się na ostatnich stronach instrukcji.		

Inhoud

Veiligheidsaanwijzingen.....	66
Overzicht	68
Bedieningselementen	68
Displaymeldingen	69
aromaDouble Shot.....	70
Vóór het eerste gebruik	70
Waterfilter	71
Menu-instellingen	72
Maalgraad instellen	73
Koffiezetten met koffiebonen	74
Koffiezetten met gemalen koffie	74
Heet water tappen	75
Melkschuim bereiden.....	75
Onderhoud en dagelijkse reiniging.....	76
Tips voor energiebesparing	78
Serviceprogramma's.....	79
Vorstbescherming	82
Toebehoren.....	82
Afval.....	82
Garantievoorwaarden	82
Eenvoudige problemen zelf oplossen.....	83
Technische specificaties.....	85

Beste koffieliefhebber,

Gefeliciteerd met uw nieuwe espresso-automaat van Bosch. Deze gebruiksaanwijzing beschrijft verschillende modellen, die anders zijn uitgerust. Lees ook de beknopte handleiding. Ze kan in een speciaal opbergvak (5c) worden bewaard, zodat ze altijd binnen handbereik is.

Leveringsomvang

(zie de overzichtsafbeelding voor in de gebruiksaanwijzing)

- a** Volautomatisch espressoapparaat
- b** Beknopte handleiding
- c** Gebruiksaanwijzing
- d** Melkschuimer
- e** Teststrip voor de hardheid van het water
- f** Maatlepel

Veiligheidsaanwijzingen

Lees de gebruiksaanwijzing zorgvuldig door, neem deze altijd in acht en bewaar deze goed! Als u dit apparaat aan iemand anders geeft, lever dan ook deze gebruiksaanwijzing mee. Dit apparaat is bedoeld voor de verwerking van normale huishoudelijke hoeveelheden in huishoudens of vergelijkbare, niet-commerciële toepassingen. Hiertoe behoren bijvoorbeeld ook het gebruik in personeelskeukens van winkels, kantoren, landbouw- en andere industriële bedrijven, alsmede het gebruik door gasten van pensions, kleine hotels en soortgelijke accommodaties.

⚠ Gevaar voor elektrische schokken!

Sluit het apparaat aan, en gebruik het conform de informatie op het typeplaatje. Om gevaarlijke situaties te vermijden mogen reparaties aan het apparaat, zoals vervanging van een beschadigd aansluitsnoer, alleen door onze servicedienst worden uitgevoerd.

Dit apparaat mag door kinderen van 8 jaar en ouder en door personen met verminderde lichamelijke, zintuiglijke of geestelijke vermogens of gebrek aan ervaring en/of kennis worden gebruikt indien dit onder toezicht gebeurt of indien zij over het veilige gebruik van het apparaat zijn geïnstrueerd en de hieruit voortvloeiende gevaren hebben begrepen. Kinderen onder de 8 moeten van het apparaat en aansluitsnoer worden weggehouden en mogen het apparaat niet bedienen. Kinderen mogen niet met het apparaat spelen. Reiniging en gebruikersonderhoud mogen niet door kinderen worden uitgevoerd, tenzij de kinderen 8 jaar of ouder zijn en zij deze werkzaamheden onder toezicht uitvoeren.

Dompel het apparaat of aansluitsnoer nooit onder in water. Gebruik het apparaat uitsluitend indien het aansluitsnoer en het apparaat geen beschadigingen vertonen. Trek bij storingen direct de stekker uit het stopcontact of schakel de netspanning uit.

⚠ Verstikkingsgevaar!

Laat kinderen niet met verpakkingsmateriaal spelen.

⚠ Gevaar voor brandwonden!





De uitloop (6a) van de melkschuimer wordt zeer heet. Na gebruik eerst laten afkoelen en pas daarna aanraken. Gebruik dit apparaat alleen wanneer de melkschuimer (6) volledig is gemonteerd en geïnstalleerd.

⚠ Gevaar voor letsel!

Steek uw vingers niet in het maalmechanisme.

Overzicht

(zie de overzichtsafbeeldingen **A, B, C, D** en **E** voor in de gebruiksaanwijzing)

- 1 Bonenreservoir
- 2 Aromadeksel
- 3 Draaiknop voor maalgraadinstelling
- 4 Poederlade
(gemalen koffie/reinigingstabelt)
- 5 Zetgroep (**Afbeelding E**)
 - a) Zetgroep
 - b) Deur
 - c) Opbergvak beknopte handleiding
 - d) Uitwerphendel voor zetgroep
 - e) Vergrendeling
 - f) Afdekplaatje
- 6 Melkschuimer (**Afbeelding C**)
afneembaar
 - a) Uitloop
 - b) Aansluiting (melkslang)
 - c) Melkslang
 - d) Bovenste deel
 - e) Luchtpijpje
- 7 Koffie-uitloop in hoogte verstelbaar
- 8 Lekschaal (**Afbeelding D**)
 - a) Scherm lekschalen
 - b) Koffiedikreservoir
 - c) Lekschaal koffie-uitloop
 - d) Lekplaat koffie-uitloop
 - e) Vlotter
- 9 Netschakelaar **O/I**
- 10 Toets **start**
- 11 Toets 
- 12 Toets  /  / 
- 13 Toets  **off/i**
- 14 Draaiknop “koffiesterkte”
- 15 Draaiknop “drankkeuze”
- 16 Display
- 17 Afneembaar waterreservoir
- 18 Deksel waterreservoir
- 19 Maatlepel (handvat voor waterfilter)
- 20 Opbergvak voor maatlepel
- 21 Netsnoer met opbergvak

Bedieningselementen

Netschakelaar **O/I**



Met de netschakelaar **O/I** (9) wordt het apparaat ingeschakeld of volledig uitgeschakeld (onderbreking van de stroomtoevoer).

Belangrijk: Voer voordat u het apparaat uitschakelt het reinigingsprogramma uit of gebruik de knop  **off/i** (13) om het apparaat uit te zetten.



Toets

Druk op de toets  (11) als u twee kopjes van de gekozen drank tegelijk wilt zetten. Deze toets kan worden geactiveerd voor dranken zonder melk en zonder de functie **aromaDouble Shot**.

Toets **off/i**

Als u kort op de knop  **off/i** (13) drukt, wordt het apparaat gespoeld en uitgeschakeld. Als u de knop  **off/i** (13) ingedrukt houdt, worden de gebruikersinstelling weergegeven of wordt de ontkalkings- en reinigingsfunctie gestart.





Toets / /

Als u op de toets  /  /  (12) drukt, wordt er stoom ten behoeve van de melkschuimbereiding geproduceerd. Deze toets wordt ook gebruikt voor het leveren van heet water.







Toets **start**

Met een druk op de toets **start** (10) wordt de bereiding gestart of een serviceprogramma uitgevoerd. Door tijdens de bereiding nogmaals op de toets **start** (10) te drukken, kan het proces vroegtijdig worden afgebroken.

Draaiknop “koffiesterkte”

	<p>Met deze draaiknop (14) kan de koffiesterkte of het gebruik van voorgemalen koffie worden ingesteld.</p>
  tot 	<p>KOFFIELADE MILD NORMAAL STERK DOUBLESHOT STERK + DOUBLESHOT STERK ++</p>
	<p>Bij deze koffiesterkte wordt de koffie in 2 fasen gezet. Zie “aromaDouble Shot”.</p>

Draaiknop “drankkeuze”

	<p>Met deze draaiknop (15) wordt de gewenste drank en de hoeveelheid per kop geselecteerd. Hij wordt ook gebruikt om gebruikersinstellingen te veranderen.</p>
 tot 	<p>Koffiedranken zonder melk: KLEINE ESPRESSO ESPRESSO KLEINE CAFÉ CRÈME CAFÉ CRÈME GROTE CAFÉ CRÈME</p>
 tot 	<p>Koffiedranken met melk: KLEINE CAPPUCCINO GROTE CAPPUCCINO KLEINE MACCHIATO MACCHIATO GROTE MACCHIATO</p>
	<p>APPARAAT SPOELEN</p>
	<p>MELKSYST. SPOELEN</p>

Opmerking: Als een drank geselecteerd wordt, die niet kan worden bereid, dan verschijnt **ONGELDIGE COMBINATIE** op het display. U dient dan de koffiesterkte of uw drankkeuze te wijzigen.

Aansluiting voor melkslang

Als u melkschuim wilt afnemen, bijvoorbeeld voor latte macchiato of cappuccino, moeten de aansluiting en melkslang correct op de melkschuimer zijn bevestigd.



Belangrijk: dit is ook nodig voor het bereiden van heet water.

Displaymeldingen

Op het scherm (16) verschijnen, behalve de actuele bedrijfstoestand, verschillende meldingen die informatie geven over de toestand of u meedelen wanneer u dient in te grijpen. Zodra u de noodzakelijke maatregel hebt uitgevoerd, verdwijnt de melding en verschijnt het menu voor de drankkeuze weer.

aromaDouble Shot

Hoe langer het bereiden van de koffie duurt, des te meer bittere stoffen en ongewenste aroma's vrijkomen. Dit heeft een negatieve invloed op de smaak en maakt de koffie minder goed verteerbaar. Voor extra sterke koffie heeft de TES51... daarom een speciale functie: aromaDouble Shot. Wanneer de helft van de gewenste hoeveelheid bereid is, wordt verse koffie gemalen en voor de verdere bereiding gebruikt, zodat alleen de lekkere aroma's vrijkomen. De functie aromaDouble Shot is actief bij de volgende instellingen:

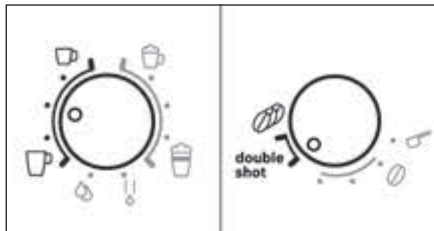

Vóór het eerste gebruik

Algemeen

Vul het waterreservoir uitsluitend met zuiver, **koud** water zonder koolzuur en het bonenreservoir uitsluitend met **geroosterde** bonen (bij voorkeur espressobonen of bonenmelanges voor volautomatische koffiemachines).

Gebruik geen geglaceerde, gekarameliseerde of met andere suikerhoudende additieven behandelde koffiebonen, want deze verstoppert de zetgroep.

Bij dit apparaat is de waterhardheid instelbaar. In de fabriek is de waterhardheid ingesteld op 4. Bepaal de hardheid van het gebruikte water met het bijgevoegde teststrookje. Blijkt uit deze test een andere waarde dan 4, dan dient het apparaat na de inschakeling dienovereenkomstig te worden geprogrammeerd (zie **HARDHEID WATER** in het hoofdstuk "Menu-instellingen").

Het apparaat in gebruik nemen

- Verwijder het aanwezige beschermfolie.
- Plaats de espressoautomaat op een vlakke, waterbestendige ondergrond met voldoende draagvermogen. Zorg dat de ventilatieopeningen van het apparaat niet geblokkeerd worden.

Belangrijk: Gebruik het apparaat alleen in vorstvrije ruimten. Als het apparaat bij temperaturen onder 0°C is getransporteerd of opgeslagen, dient u ten minste 3 uur te wachten alvorens het apparaat in gebruik te nemen.

- Trek het netsnoer uit het snoervak (21) en steek de stekker in. De gepaste lengte kan worden ingesteld door het snoer naar boven terug te schuiven of naar beneden uit te trekken. Zet het apparaat daarvoor met de achterzijde aan bijv. de tafelrand en trek het snoer naar **beneden** of schuif het terug naar **boven**.
- Installeer de melkschuimer. Bedien het apparaat alleen wanneer de melkschuimer (6) volledig is gemonteerd en geïnstalleerd.



- Klap het deksel van het waterreservoir (18) omhoog.
- Neem het waterreservoir (17) weg, spoel het uit en vul het met vers, koud water. Neem hierbij de markering **max** in acht.
- Zet het waterreservoir (17) rechtop in het apparaat zetten en druk het helemaal naar onderen.
- Sluit het deksel van het waterreservoir (18) weer.

- Vul het bonenreservoir (1) met koffiebonen. (Voor de bereiding met gemalen koffie, zie “Koffiezetten met gemalen koffie”.)
- Druk op de netschakelaar **O/I** (9). Op het display (16) verschijnt het menu voor het instellen van de displaytaal.
- Selecteer met de bovenste draaiknop (15) de gewenste displaytaal.
- Plaats een kannetje onder de uitloop (6a).
- Druk op de toets **start** (10). De geselecteerde taal is opgeslagen.

Het apparaat warmt op en spoelt. Er loopt wat water uit de koffie-uitloop. Als op het display de drankkeuze verschijnt, is het apparaat gebruiksklaar.

Het apparaat uitschakelen

Het espressoapparaat is ingesteld met standaardinstellingen voor een optimale werking. Het apparaat schakelt zich na een geselecteerde tijd automatisch uit (deze tijd is instelbaar, zie **UITZETTEN** in het hoofdstuk “Menu-instellingen”).

Uitzondering: Het apparaat wordt zonder spoelen uitgeschakeld als er alleen heet water of stoom is geleverd.

Als u eerder het apparaat handmatig wilt uitschakelen, drukt u op de knop **off/i** (13). Het apparaat wordt gespoeld en uitgeschakeld.

Opmerking: Bij het eerste gebruik, na de uitvoering van een serviceprogramma of als het apparaat gedurende lange tijd niet is gebruikt, heeft de eerste drank nog niet het volle aroma; hij kan dan ook beter niet worden gedronken.

Als u de espressomachine voor het eerst gebruikt, krijgt u pas een voldoende dikke en stabiele laag “crema” nadat u de eerste paar kopje hebt getapt.

Als het apparaat lange tijd achtereen is gebruikt, kunnen er waterdruppels verschijnen op de ventilatieopeningen. Dat is normaal.

Waterfilter

Een waterfilter kan kalkafzetting helpen voorkomen.

Alvorens een nieuw waterfilter kan worden gebruikt, moet dit gespoeld worden. Hiervoor gaat u als volgt te werk:

- Duw het waterfilter met behulp van de maatlepel (19) stevig in het waterreservoir.

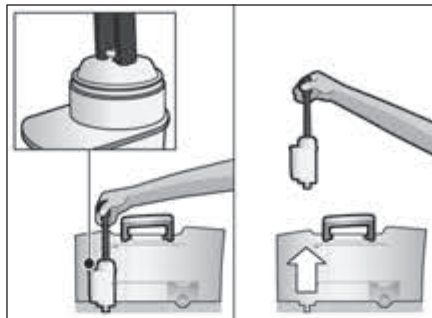

- Het waterreservoir (17) tot aan de markering **max** met water vullen.
- Houd de toets **off/i** (13) minstens 3 seconden lang ingedrukt. Het menu wordt geopend.
- Druk meerdere keren op de toets **off/i** (13) totdat op het display **GEEN/ OUD FILTER** staat.
- Selecteer met de bovenste draaiknop (15) **FILTER ACTIVEREN**.
- Druk op de toets **start** (10).
- Plaats een kannetje met een inhoud van 0,5 liter onder de uitloop (6a).
- Druk op de toets **start** (10).
- Er loopt nu water door het filter, om dit te spoelen.
- Giet vervolgens het reservoir leeg. Het apparaat is weer klaar voor gebruik.

Opmerking: Door het filter te spoelen, is tegelijk ook de instelling voor de indicatie van de filtervervangings geactiveerd.

Als FILTER VERVANGEN verschijnt, of na maximaal 2 maanden is de werking van het filter uitgeput. Het dient om hygiënische redenen en opdat het apparaat niet zou verkalken (het apparaat kan schade oplopen) te worden vervangen.

Reservefilters zijn in de handel of via de klantenservice (zie "Toebehoren") verkrijgbaar. Wordt er geen nieuw filter geplaatst, draai de instelling FILTER dan op GEEN/OUW.

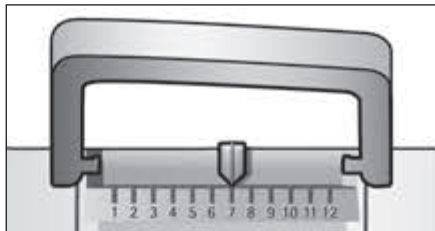

Opmerking: Met de filterindicator kunt u de maand markeren, waarin u het filter hebt aangebracht. U kunt ook de maand markeren waarin u het filter de volgende keer moet vervangen (ten laatste na twee maanden).



Opmerking: Wordt het apparaat langere tijd niet gebruikt (bijv. vakantie), dan dient het geplaatste filter te worden gespoeld, alvorens het apparaat opnieuw wordt gebruikt. Neem hiervoor een kop warm water af en giet deze vervolgens weg.

Menu-instellingen

In de menu-instellingen kunt u het apparaat individueel aanpassen.

- Houd de toets  **off/i** (13) minstens 3 seconden ingedrukt.
- Druk herhaaldelijk op de toets  **off/i** (13), tot het gewenste menupunt op het display verschijnt.
- Selecteer met de bovenste draaiknop (15) de gewenste instelling.
- Bevestig met een druk op de toets **start** (10).

Om het menu zonder wijzigingen te verlaten, dient u de keuzeschakelaar op TERUG te zetten en vervolgens op de toets **start** (10) te drukken.

Volgende instellingen zijn mogelijk:

UITZETTEN: Hier kan de tijdspanne worden ingesteld, waarna het apparaat na de laatste drankbereiding automatisch wordt uitgeschakeld. Er kan een tijd tussen 15 minuten en 4 uur worden ingesteld. De vooraf ingestelde tijdsduur kan ten behoeve van de energiebesparing worden verkort.

FILTER: Hier kunt u instellen of er een waterfilter wordt gebruikt. Als er geen waterfilter wordt gebruikt, draait u de knop naar GEEN/OUW. Als er wel een waterfilter wordt gebruikt, draait u de knop naar FILTER ACTIVEREN. Nieuwe waterfilters moeten vóór gebruik worden gespoeld (zie "Waterfilter").

CALC'N'CLEAN STARTEN: De serviceprogramma's (CALC'N'CLEAN / ONTKALKEN / REINIGEN) kunnen hier handmatig worden geselecteerd. Druk op de toets **start** (10) en voer het geselecteerde programma uit (zie "Serviceprogramma's").

TEMPERAT.: De bereidingstemperatuur (HOOG / GEMIDDELD / LAAG) kan hier worden ingesteld.

TAAL: Hier kan de displaytaal worden ingesteld.

HARDHEID WATER: Bij dit apparaat is de hardheid van het water instelbaar. De juiste instelling van de waterhardheid is van belang, opdat het apparaat tijdig meldt, dat het moet worden ontkalkt. Af fabriek is als de waterhardheid vooraf ingesteld.

De hardheid van het water kunt u vaststellen met het meegeleverde teststrookje of opvragen bij het plaatselijke drinkwaterbedrijf. Stel de waterhardheid in op stand 3 als er in het huis een wateronthardingsinrichting is geïnstalleerd.

Dompel het teststrookje kort in water onder, schud het voorzichtig af en na een minuut kunt u het resultaat aflezen.

Waterhardheidsgraden en insteltrappen:

Trap	Waterhardheidsgraad	
	Duits (°dH)	Frans (°fH)
1	1-7	1-13
2	8-14	14-25
3	15-21	26-38
4	22-30	39-54

DRANKENTELLER: Op het display staat hoeveel dranken er zijn bereid sinds het apparaat in gebruik is genomen.

Maalgraad instellen

Met de draaiknop (3) voor de maalgraadinstelling kan de gewenste fijnheid van de gemalen koffie worden ingesteld.

⚠ Let op!

Stel de maalgraad alleen bij draaiend maalwerk in! Anders kan het apparaat worden beschadigd. Niet in het maalwerk grijpen.

- Stel, terwijl het maalwerk draait, de draaiknop (3) in van fijn gemalen koffie (a: tegen de klok in draaien) tot grof gemalen koffie (b: met de klok mee draaien).

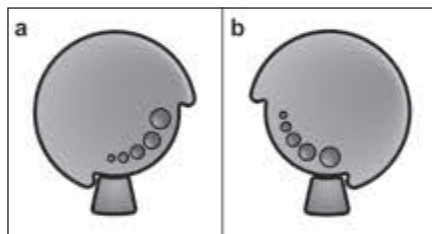

Info: De nieuwe instelling wordt pas bij het tweede kopje koffie merkbaar.

Opmerking: indien op het display de melding MAALGRAAD INSTELLEN wordt weergegeven, worden de koffiebonen te fijn gemaal. Stel de maalfijnheid grover in.

Tip: Kies een fijnere maalgraad voor donker gebrande bonen en een grovere voor lichtere bonen.

Koffiezetten met koffiebonen

Deze espresso-automaat maalt voor elke bereiding verse koffie.

Het apparaat moet klaar zijn voor gebruik. Als u een koffiedrank met melk wilt bereiden, plaats dan eerst de melkslang in een melkhouder en bevestig deze vervolgens met de aansluiting op de melkschuimer.

Belangrijk: Opgedroogde melkresten zijn lastig te verwijderen, dus **moet** de melkschuimer (6) onmiddellijk na gebruik worden gereinigd en gespoeld met het programma MELKSYST. SPOELEN.

Tip: Gebruik bij voorkeur espresso- of bonenmelanges voor volautomatische apparaten gebruiken. Voor een optimale kwaliteit dienen de bonen koel en afgesloten te worden bewaard of te worden diepgevroren. De koffiebonen kunnen ook diepgevroren worden gemalen.

Belangrijk: Vul het waterreservoir (17) dagelijks met vers water. In het waterreservoir (17) dient zich altijd voldoende water te bevinden voor de werking van het apparaat.

Bereiding

- Plaats de voorverwarmde kop(pen) onder de koffie-uitloop (7).

Tip: Voor een kleine espresso is het raadzaam om het kopje voor te verwarmen, bijv. met heet water.

- Selecteer met behulp van de bovenste draaiknop (15) de gewenste koffie en gewenste hoeveelheid. De geselecteerde koffie en hoeveelheid worden op het display aangegeven.

- Selecteer met behulp van de onderste draaiknop (14) de gewenste koffiesterkte. De geselecteerde sterkte verschijnt op het display. Als u twee kopjes tegelijk wilt zetten, drukt u op de toets  (11) (alleen voor dranken zonder melk en zonder de functie aromaDouble Shot).
- Druk op de toets **start** (10).

De koffie wordt gezet en loopt hierna in de kopje/kopjes.

Opmerking: Bij sommige instellingen wordt de koffie in twee fasen bereid (zie "aromaDouble Shot"). Wacht tot de bereiding helemaal voltooid is.

Door nogmaals op de toets **start** (10) te drukken, kan de bereiding vroegtijdig worden beëindigd.

Koffiezetten met gemalen koffie

Met deze espressoautomaat kan ook met gemalen koffie (geen oploskoffie) worden gezet.

Het apparaat moet klaar zijn voor gebruik. Als u een koffiedrank met melk wilt bereiden, plaats dan eerst de melkslang in een melkhouder en bevestig deze vervolgens met de aansluiting op de melkschuimer.

NB: De functie aromaDouble Shot kan niet worden gebruikt wanneer de koffie wordt bereid met gemalen koffie.

Belangrijk: Opgedroogde melkresten zijn lastig te verwijderen, dus **moet** de melkschuimer (6) onmiddellijk na gebruik worden gereinigd en gespoeld met het programma MELKSYST. SPOELEN).

Belangrijk: Vul het waterreservoir (17) dagelijks met vers water. In het waterreservoir (17) dient zich altijd voldoende water te bevinden voor de werking van het apparaat.

Bereiding

- Open de poederlade (4).
- Doe er maximaal 2 afgestreken maatlepels gemalen koffie in.
Let op: Doe geen hele bonen of oploskoffie in de poederlade!
- Sluit de poederlade (4).
- Selecteer de gewenste drank met behulp van de bovenste draaiknop (15) (slechts één kop mogelijk).
- Zet de onderste draaiknop op  KOFFIELADE.
- Druk op de toets **start** (10).

De koffie wordt gezet en loopt hierna in de kopje.





Opmerking: Voor een volgende kop koffie dient deze werkwijze te worden herhaald.

Heet water tappen

⚠ Risico op brandwonden!

De melkschuimer (6) wordt zeer heet. Laat het systeem na gebruik eerst afkoelen alvorens het aan te raken.

Voordat er heet water wordt bereid, moet de melkschuimer zijn gereinigd en de melkslang met de aansluiting zijn bevestigd. Het apparaat moet gebruiksklaar zijn.

- Plaats een voorverwarmd kopje of glas onder de uitloop van de melkschuimer (6).
- Houd de toets  /  (12) ongeveer 3 seconden ingedrukt. Het apparaat warmt op. Er stroomt ongeveer 40 seconden lang heet water uit de uitloop van de melkschuimer (6).
- Druk opnieuw op de toets  /  (12) om het proces af te breken.





Melkschuim bereiden

⚠ Risico op brandwonden!

De melkschuimer (6) wordt zeer heet. Laat het systeem na gebruik eerst afkoelen alvorens het aan te raken.



Tip: U kunt eerst de melk opschuimen en dan koffie nemen, ofwel de melk apart opschuimen en vervolgens op de koffie gieten.

Het apparaat moet gebruiksklaar zijn.

- Plaats een voorverwarmde kop onder de uitloop (6a).
- Steek de melkslang (6c) in een melkkannetje.
- Druk op de toets  /  (12).
De toets  /  (12) knippert, het apparaat warmt nu ca. 20 seconden op.

⚠ Risico op brandwonden!

Het melkschuim komt onder hoge druk uit de melkschuimer (6). Melkspetters kunnen brandwonden veroorzaken. De uitloop (6a) mag niet aangeraakt of op personen gericht worden.

- Beëindig het proces door op de toets  /  (12) te drukken.

Tip: Voor een optimale melkschuimkwaliteit gebruikt u bij voorkeur koude melk met een vetgehalte van ten minste 1,5 %.

Belangrijk: Opgedroogde melkresten zijn lastig te verwijderen, dus **moet** de melkschuimer (6) onmiddellijk na gebruik worden gereinigd en gespoeld met het programma MELKSYST. SPOLEN.

Onderhoud en dagelijkse reiniging

⚠ Risico op elektrische schokken!

Trek vóór het reinigen de netstekker uit.

Dompel het apparaat nooit in water.

Gebruik geen stoomreiniger.

- Veeg de buitenzijde met een zachte, vochtige doek af.
- Gebruik geen schurende doeken of reinigingsmiddelen

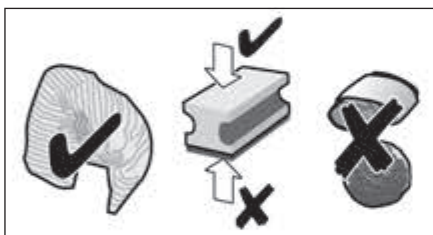

- Resten van kalk, koffie, melk en ontkalkingsoplossing altijd direct verwijderen. Onder zulke resten kan corrosievorming optreden.
- Nieuwe sponsdoekjes kunnen zouten bevatten. Deze zouten kunnen een roestlaagje op het roestvrij staal veroorzaken. Spoel deze doekjes daarom altijd vóór gebruik grondig uit.
- Trek de lekschaal (8c) met het koffiedikreservoir (8b) naar voren uit het apparaat. Verwijder het scherm (8a) en de lekplaat (8d). Giet de lekschaal en het koffiedikreservoir leeg en reinig beide onderdelen.
- Demonteer de vlotter (8e) en reinig hem met een vochtige doek.

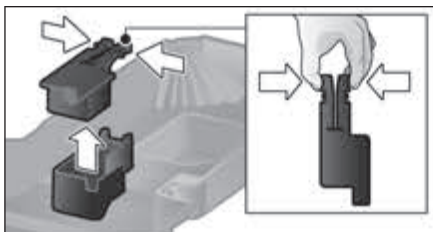

- Was de binnenkant van de machine (opname schaal) en de koffielade (niet uitneembaar) uit.



De volgende onderdelen mogen niet in de vaatwasser: scherm lekschaal (8a), zetgroep (5a).



De volgende onderdelen zijn vaatwasbestendig: lekschaal voor koffie-uitloop (8c), koffiedikreservoir (8b), lekplaat koffie-uitloop (8d), aromadeksel (2) en maatlepel (19).

Belangrijk: De lekschaal (8c) en het koffiedikreservoir (8b) moeten dagelijks worden geleegd en schoongemaakt om schimmelvorming te voorkomen.

Opmerking: Als het apparaat in koude toestand met de netschakelaar **O/I** (9) wordt ingeschakeld of na de bereiding van koffie automatisch wordt uitgeschakeld, wordt het apparaat automatisch gespoeeld. Het systeem reinigt dus zichzelf.

Belangrijk: Als het apparaat langere tijd niet is gebruikt (bijv. na een vakantie), maak het hele apparaat dan grondig schoon, inclusief het melksysteem en de zetgroep.

Melksysteem reinigen

Als het melksysteem niet is gereinigd nadat er melk is gebruikt, verschijnt na verloop van tijd het bericht MELKSYST. REINIGEN! op het display. Reinig het melksysteem na elk gebruik!

Het melksysteem automatisch voorreinigen:

- Selecteer $\frac{1}{2}$ met de draaiknop (15).
- Plaats een hoge, lege kan onder de tuit (6a).
- Duw de tuit zo dicht mogelijk naar de kan toe.
- Plaats het uiteinde van de melkslang (6c) in de kan.
- Druk op de toets **start** (10).

Het apparaat laat automatisch water in de kan lopen en zuigt dit via de melkslang weer op om het melksysteem te spoelen. Na ca. 1 min stopt het spoelproces automatisch.

- Giet de kan leeg en maak de melkslang (6c) schoon.

Daarnaast dient het melksysteem regelmatig grondig te worden gereinigd (in de vaatwasser of met de hand).

Melksysteem voor de reiniging demonteren:

- Trek de melkschuimer (6) naar voren uit het apparaat.

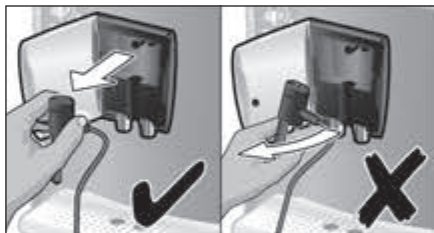

- Neem de verschillende onderdelen (6a) t/m (6d) van de melkschuimer uit elkaar (zie **afbeelding C** aan het begin van de gebruiksaanwijzing).

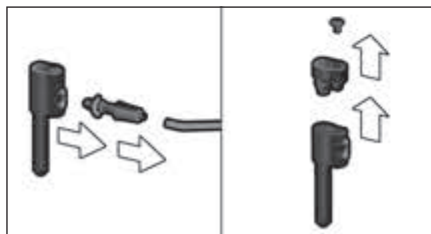

- Reinig de afzonderlijke onderdelen met een zeepoplossing en een zachte borstel. Zo nodig in een warme zeepoplossing laten weken.



- Spoel alle onderdelen met helder water af en droog ze af.
- Zet de afzonderlijke onderdelen ineen en duw de melkschuimer tot aan de aanslag in het apparaat.



⚠ Risico op brandwonden!

Gebruik dit apparaat alleen wanneer de melkschuimer (6) volledig is gemonteerd en geïnstalleerd.

Zetgroep reinigen

Reinig de zetgroep regelmatig.

De zetgroep automatisch voorreinen:

- Selecteer ☺ met de draaiknop (15).
- Plaats een leeg glas onder de uitloop (6a).
- Druk op de toets **start** (10).

Het apparaat spoelt.

Aanvullend bij het automatische reinigingsprogramma dient de maalunit (5a) regelmatig te worden verwijderd en gereinigd (zie **afbeelding E** aan het begin van deze gebruiksaanwijzing).

- Schakel het apparaat met de netschakelaar **O/I** (9) uit. Er brandt geen enkele toets meer.
- Open de deur (5b) van de zetgroep.
- Schuif de rode grendel (5e) op de zetgroep (5a) helemaal naar links.
- Druk de uitwerphendel (5d) helemaal omlaag. De zetgroep komt los.
- Pak de zetgroep (5a) beet bij de grepen en haal de zetgroep er voorzichtig uit.
- Verwijder de afdekking (5f) van de zetgroep en reinig de zetgroep (5a) grondig met stromend water.

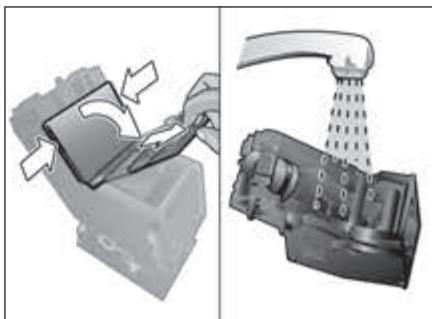

- Reinig de zeef van de zetgroep grondig onder de waterstraal.

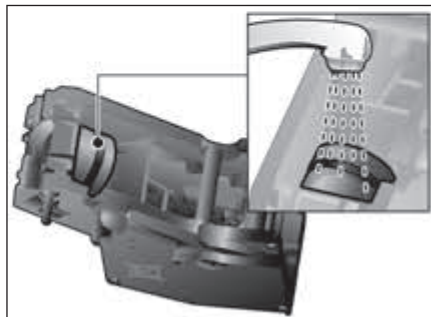

Belangrijk: Gebruik bij het reinigen geen spoel- of reinigingsmiddelen en was de zetgroep niet in de vaatwasser.

- Veeg de binnenkant van het apparaat goed schoon met een vochtige doek en verwijder alle koffieresten.
- Laat de zetgroep (5a) en de binnenkant van het apparaat drogen.
- Plaats de afdekking (5f) weer op de zetgroep en schuif de zetgroep (5a) tot de aanslag in het apparaat.
- Druk de uitwerphendel (5d) helemaal omhoog.
- Schuif de rode vergrendeling (5e) helemaal naar rechts en sluit de deur (5b).

Tips voor energiebesparing

- Zet het volautomatische espressoapparaat uit als u het niet gebruikt. Druk hiervoor op de knop ☺ **off/i** (13). Het apparaat wordt gespoeld en uitgeschakeld.
- Onderbreek de koffie- of melkschuimbereiding indien mogelijk niet. Een voortijdig stoppen van de koffie- of melkschuimbereiding leidt tot een verhoogd energieverbruik en tevens tot meer restwater in de lekschaal.
- Ontkalk het apparaat regelmatig, om kalkafzettingen te voorkomen. Kalkresten leiden tot een hoger energieverbruik.

Serviceprogramma's

Tip: Zie ook de beknopte handleiding in het opbergvak (5c).

Afhankelijk van het gebruik verschijnen op gezette tijden de volgende meldingen op het display:

ONTKALKEN NODIG!

of

REINIGEN NODIG!

of

CALC'N'CLEAN NODIG!

Dan moet het apparaat onverwijld met het betreffende programma worden gereinigd of ontkalkt. Indien nodig kunnen beide processen worden gecombineerd met behulp van de functie Calc'n'Clean (zie "Calc'n'Clean"). Als het serviceprogramma niet volgens de instructies plaatsvindt, kan het apparaat worden beschadigd.

⚠ Let op!

Wanneer u het serviceprogramma laat lopen, dient u altijd ontkalkings- en reinigingsmiddel volgens de gebruiksaanwijzing te gebruiken. Neem de veiligheidsinstructies op de verpakking van het reinigingsmiddel in acht. Onderbreek het serviceprogramma in geen geval! De vloeistoffen niet opdrinken!

Gebruik nooit azijn, middelen op basis van azijn, citroenzuur of middelen op basis van citroenzuur!

Doe in geen geval ontkalkingstabletten of andere ontkalkingsmiddelen in de poederlader (4)!



Speciaal ontwikkelde en geschikte ontkalkings- en reinigingstabletten zijn in de handel of via de klantenservice verkrijgbaar (zie "Toebehoren").

Ontkalken

Duur: circa 25 minuten.

Belangrijk: Als een waterfilter in het waterreservoir (17) geplaatst is, dient dit vóór de start van het ontkalkingsproces in elk geval te worden verwijderd.

Als op het display de melding ONTKALKEN NODIG! verschijnt, dient u de toets  **off/i** (13) gedurende 3 seconden ingedrukt te houden en vervolgens op toets **start** (10) te drukken. Het ontkalkingsprogramma wordt gestart.

Om het apparaat tussendoor te ontkalken, houdt u de toets  **off/i** (13) gedurende minstens 3 seconden ingedrukt. Druk vervolgens tweemaal kort op de toets  **off/i** (13).

Draai de bovenste draaiknop (15), tot ONTKALKEN STARTEN op het display verschijnt. Om het ontkalkingsproces te starten, drukt u op de toets **start** (10). Het display leidt u door het programma.

LEKBAK LEGEN

LEKBAK PLAATSEN

- Lekschaal (8) leeggieten en weer terugplaatsen.

Opmerking: Als het waterfilter geactiveerd is, verschijnt op het display een instructie om het filter te verwijderen en opnieuw op de toets **start** (10) te drukken. Verwijder nu het filter (als u dit nog niet gedaan had). Druk op de toets **start** (10).

ONTKALKER VULLEN

START INDRUKKEN

- Vul het lege waterreservoir (17) tot de markering voor "**0,5l**" met lauwwarm water en los hierin 1 Bosch ontkalkings-tablet TCZ8002 op. Los bij gebruik van de ontkalkingstabletten TCZ6002 altijd 2 tabletten op.
- Druk op de toets **start** (10).

HOUDER PLAATSEN**START INDRUKKEN**

- Plaats een kannetje met een inhoud van minstens 0,5 liter onder de uitloop (6a).
- Druk op de toets **start** (10).

ONTKALKEN BEZIG

Het ontkalkingsprogramma loopt nu gedurende ca. 20 minuten.

VUL/REINIG WATERTANK**START INDRUKKEN**

- Spoel het waterreservoir (17) en vul het tot de markering **max** met vers water.
- Druk op de toets **start** (10).

ONTKALKEN BEZIG

Het ontkalkingsprogramma loopt nu gedurende ca. 3 minuten en spoelt het apparaat.

LEKBAK LEGEN**LEKBAK PLAATSEN**

- Lekschaal (8) leeggieten en weer terugplaatsen.



Plaats het filter terug (als u een filter gebruikt). Het apparaat is ontkalkt en weer klaar voor gebruik.

Belangrijk: Veeg het apparaat met een zachte, vochtige doek af om resten van de ontkalkoplossing direct te verwijderen. Dergelijke resten kunnen corrosievorming veroorzaken. Nieuwe sponsdoekjes kunnen zouten bevatten. Deze zouten kunnen een roestlaagje op het roestvrij staal veroorzaken. Spoel deze doekjes daarom altijd vóór gebruik grondig uit.

Reinigen

Duur: circa 10 minuten.

Als op het display de melding **REINIGEN NODIG!** verschijnt, dient u de toets  **off/i** (13) gedurende 3 seconden ingedrukt te houden en vervolgens op toets **start** (10) te drukken. Het reinigingsprogramma wordt gestart.

Om het apparaat tussendoor te reinigen, houdt u de toets  **off/i** (13) gedurende minstens 3 seconden ingedrukt. Druk vervolgens tweemaal kort op de toets  **off/i** (13). Draai de bovenste draaiknop (15), tot **REINIGEN STARTEN** op het display verschijnt. Om het reinigingsproces te starten, drukt u op de toets **start** (10). Het display leidt u door het programma.

LEKBAK LEGEN**LEKBAK PLAATSEN**

- Lekschaal (8) leeggieten en weer terugplaatsen.

LADE OPENEN

- Open de poederlade (4).

REINIGER VULLEN**START INDRUKKEN**

- Leg een Bosch-reinigstablet in de lade (4) en sluit deze.
- Druk op de toets **start** (10).

REINIGEN BEZIG

Het reinigingsprogramma loopt nu gedurende ca. 8 minuten.

LEKBAK LEGEN**LEKBAK PLAATSEN**

- Lekschaal (8) leeggieten en weer terugplaatsen.

Het apparaat is gereinigd en weer klaar voor gebruik.



Calc'n'Clean

Duur: circa 35 minuten.

Calc'n'Clean combineert de functies voor ontkalking en reiniging. Als het apparaat ongeveer op hetzelfde moment beide functies vereist, stelt de espresso-automaat automatisch dit serviceprogramma voor.

Belangrijk: Als een waterfilter in het waterreservoir (17) geplaatst is, dient dit vóór de start van het ontkalkingsproces in elk geval te worden verwijderd.

Als op het display de melding CALC'N'CLEAN NODIG! verschijnt, dient u de toets  **off / i** (13) gedurende 3 seconden ingedrukt te houden en vervolgens op toets **start** (10) te drukken. Het onderhoudsprogramma wordt gestart.

Om Calc'n'Clean tussendoor uit te voeren, houdt u de toets  **off / i** (13) gedurende minstens 3 seconden ingedrukt. Druk vervolgens tweemaal kort op de toets  **off / i** (13). Draai de bovenste draaiknop (15), tot CALC'N'CLEAN STARTEN op het display verschijnt. Om Calc'n'Clean te starten, drukt u op de toets **start** (10).

Het display leidt u door het programma.

LEKBAK LEGEN

LEKBAK PLAATSEN

- Lekschaal (8) leeggieten en weer terugplaatsen.

LADE OPENEN

- Open de poederlade (4).

REINIGER VULLEN

START INDRUKKEN

- Leg een Bosch-reinigstablet in de lade (4) en sluit deze.
- Druk op de toets **start** (10).

Opmerking: Als het waterfilter geactiveerd is, verschijnt op het display een instructie om het filter te verwijderen en opnieuw op de toets **start** (10) te drukken. Verwijder nu het filter (als u dit nog niet gedaan had). Druk op de toets **start** (10).

ONTKALKER VULLEN

START INDRUKKEN

- Vul het lege waterreservoir (17) tot de markering voor "**0,5 l**" met lauwwarm water en los hierin 1 Bosch ontkalkings-tablet TCZ8002 op. Los bij gebruik van de ontkalkingstabletten TCZ6002 altijd 2 tabletten op.
- Druk op de toets **start** (10).

HOUDER PLAATSEN

START INDRUKKEN

- Plaats een kannetje met een inhoud van minstens 1 liter onder de uitloop (6a).
- Druk op de toets **start** (10).

CALC'N'CLEAN BEZIG

Het ontkalkingsprogramma loopt nu gedurende ca. 22 minuten.

VUL/REINIG WATERTANK

START INDRUKKEN

- Spoel het waterreservoir (17) en vul het tot de markering **max** met vers water.
- Druk op de toets **start** (10).

CALC'N'CLEAN BEZIG

Het ontkalkingsprogramma loopt nu gedurende ca. 10 minuten en spoelt het apparaat.

LEKBAK LEGEN

LEKBAK PLAATSEN

- Lekschaal (8) leeggieten en weer terugplaatsen.



Plaats het filter terug (als u een filter gebruikt). Het apparaat is gereinigd en weer klaar voor gebruik.

Belangrijk: Veeg het apparaat met een zachte, vochtige doek af om resten van de ontkalkoplossing direct te verwijderen. Dergelijke resten kunnen corrosievorming veroorzaken. Nieuwe sponsdoekjes kunnen zouten bevatten. Deze zouten kunnen een roestlaagje op het roestvrij staal veroorzaken. Spoel deze doekjes daarom altijd vóór gebruik grondig uit.

Vorstbescherming

⚠ **Om vorstschade bij het transport en de opslag te voorkomen, dient het apparaat vooraf volledig te worden leeggemaakt.**

Info: Het apparaat moet gebruiksklaar zijn, het waterreservoir (17) gevuld.

- Plaats een voldoende grote kan onder de uitloop (6a).
- Druk op de toets  /  (12) en laat het apparaat ongeveer 15 seconden stoom blazen.
- Schakel het apparaat met de netschakelaar **O/I** (9) uit.
- Het waterreservoir (17) en de lekschaal (8) leeggieten.

Toebehoren

Onderstaand toebehoren is in de handel of bij de klantenservice verkrijgbaar.

Toebehoren	Bestelnummer
	Handel / Klantenservice
Reinigingstabletten	TCZ6001 / 00310575
Ontkalkingstabletten	TCZ8002 / 00576694
Waterfilter	TCZ7003 / 00575491
Onderhoudsset	TCZ8004 / 00576331
Melkreservoir met "Fresh Lock"-deksel	TCZ8009N/00576165

Afval

Gooi verpakkingsmateriaal op een milieuvriendelijke manier weg. Dit apparaat is gekenmerkt in overeenstemming met de Europese richtlijn 2012/19/EG betreffende afgedankte elektrische en elektronische apparatuur (waste electrical and electronic equipment – WEEE). De richtlijn geeft het kader aan voor de in de EU geldige terugname en verwerking van oude apparaten. Raadpleeg uw gespecialiseerde handelaar voor de geldende voorschriften inzake afvalverwijdering.

Garantievoorwaarden



Voor dit apparaat gelden de garantievoorwaarden die worden uitgegeven door de vertegenwoordiging van ons bedrijf in het land van aankoop. De leverancier, bij wie u het apparaat heeft gekocht, geeft u hierover graag meer informatie. Om aanspraak te maken op de garantie heeft u altijd uw aankoopbewijs nodig.

Wijzigingen voorbehouden.

Eenvoudige problemen zelf oplossen

Probleem	Oorzaak	Oplossing
Te weinig of geen melkschuim, of de melkschuimer (6) zuigt geen melk aan.	De melkschuimer (6) of de houder van de melkschuimer is vuil.	Reinig de melkschuimer (6) of de houder van de melkschuimer, zie "Onderhoud en dagelijkse reiniging".
	Ongeschikte melk.	Gebruik melk met een vetgehalte van 1,5%.
	De melkschuimer (6) is niet correct gemonteerd.	Bevochtig de onderdelen van de melkschuimer en druk ze stevig op elkaar.
	Het apparaat is verkalkt.	De machine volgens de gebruiksaanwijzing ontkalken.
Er kan geen warm water worden genomen.	De melkschuimer (6) of de houder van de melkschuimer is vuil.	Reinig de melkschuimer (6) of de houder van de melkschuimer, zie "Onderhoud en dagelijkse reiniging".
De koffie loopt slechts druppelsgewijs of er loopt helemaal geen koffie meer.	De maalgraad is te fijn. De gemalen koffie is te fijn.	Stel de maalgraad grover in. Gebruik grover gemalen koffie.
	Het apparaat is sterk verkalkt.	De machine volgens de gebruiksaanwijzing ontkalken.
De koffie heeft geen "crema".	Ongeschikte koffiesoort.	Gebruik een koffiesoort met een hoger percentage robustabonen.
	De bonen niet meer vers.	Gebruik verse bonen.
	De maalgraad is niet op de koffiebonen afgestemd.	Stel de maalgraad fijn in.
De koffie is te "zuur".	De maalgraad is te grof ingesteld of de gemalen koffie is te grof.	Stel de maalgraad fijner in of gebruik fijner gemalen koffie.
	Ongeschikte koffiesoort.	Gebruik een donkerder gebrande soort.
De koffie is te "bitter".	De maalgraad is te fijn ingesteld of de gemalen koffie is te grof.	Stel de maalgraad grover in of gebruik grover gemalen koffie.
	Ongeschikte koffiesoort.	Gebruik een andere koffiesoort.

Als de storing niet kan worden verholpen, neem dan in elk geval contact op met de hotline! De telefoonnummers staan op de laatste pagina's van de gebruiksaanwijzing.

Probleem	Oorzaak	Oplossing
Sterk wisselende koffie- of melkschuimkwaliteit.	Het apparaat is verkalkt.	De machine volgens de gebruiksaanwijzing ontkalken.
Het koffiedik is niet compact en te nat.	De maalgraad is te fijn of te grof ingesteld, of er is niet genoeg gemalen koffie gebruikt.	Stel de maalgraad grover of fijner in, of gebruik 2 afgestreken maatlepels gemalen koffie.
Lekwater op binnenzijde apparaatbodemp bij verwijderde lekschaal (8).	Lekschaal (8) te vroeg verwijderd.	Lekschaal (8) pas enkele seconden na de laatste drankbereiding wegnemen.
Het waterfilter blijft niet vastzitten in het waterservoir (17).	Het waterfilter is niet correct bevestigd.	Druk het waterfilter stevig en recht naar beneden in de tankaansluiting.
De fabrieksinstellingen zijn gewijzigd en moeten opnieuw worden geactiveerd ("Reset").	Er zijn eigen, niet meer gewenste instellingen doorgevoerd.	Schakel het apparaat met de netschakelaar O/I (9) uit. Houd toets  off/i (13) en toets  (12) ingedrukt en zet het apparaat met de netschakelaar O/I (9) aan. Druk vervolgens op toets start (10). De fabrieksinstellingen zijn geactiveerd.
Op het display verschijnt BONEN BIJVULLEN! hoewel het bonenreservoir (1) gevuld is, of het maalwerk maalt geen koffiebonen.	De bonen vallen niet in het maalwerk (bonen zijn te olieachtig).	Klop zachtjes tegen het bonenreservoir (1). Gebruik eventueel een andere koffiesoort. Maak het bonenreservoir (1) leeg en veeg het uit met een droge doek.
Op het display verschijnt ZETGROEP PLAATSEN.	De zetgroep (5) ontbreekt of is niet herkend.	Schakel het apparaat uit met de zetgroep (5) op zijn plaats, wacht 3 seconden en schakel het apparaat in.
Op het display verschijnt ZETGROEP REINIGEN.	Verontreinigde zetgroep (5).	Zetgroep reinigen (5).
	Te veel gemalen koffie in de zetgroep (5).	Zetgroep (5) reinigen (gebruik maximaal 2 afgestreken maatlepels gemalen koffie).
	Het mechanisme van de zetgroep beweegt stroef.	Verwijder en reinig de zetgroep (zie het hoofdstuk "Onderhoud en dagelijkse reiniging").
Als de storing niet kan worden verholpen, neem dan in elk geval contact op met de hotline! De telefoonnummers staan op de laatste pagina's van de gebruiksaanwijzing.		

Probleem	Oorzaak	Oplossing
Op het display verschijnt CONTROLEER WATERTANK	Waterreservoir is onjuist aangebracht.	Breng het waterreservoir juist aan.
	Koolzuurhoudend water in het waterreservoir.	Vul het waterreservoir met schoon leidingwater.
	Vlotter in het waterreservoir zit vast.	Verwijder het reservoir en reinig dit grondig.
	Nieuw waterfilter niet volgens de gebruiksaanwijzing gespoeld.	Spoel het waterreservoir volgens de gebruiksaanwijzing en neem het in gebruik.
	Er zit lucht in het waterfilter.	Dompel het waterfilter zo lang onder in water tot er geen lucht-bellen meer ontsnappen. Breng het filter hierna weer aan.
	Waterfilter oud.	Plaats een nieuw waterfilter.
Op het display verschijnt OPNIEUW STARTEN	Apparaat te warm.	Laat het apparaat afkoelen.
	Verontreinigde zetgroep.	Reinig de zetgroep.
Op het display verschijnt STORING BEL HOTLINE.	In het apparaat is een storing opgetreden.	Bel de hotline op.
Als de storing niet kan worden verholpen, neem dan in elk geval contact op met de hotline! De telefoonnummers staan op de laatste pagina's van de gebruiksaanwijzing.		

Technische specificaties

Elektrische aansluiting (spanning – frequentie)	220-240 V – 50/60 Hz
Verwarmingsvermogen	1600 W
Maximale pompdruk, statisch	15 bar
Maximale capaciteit waterreservoir (zonder filter)	1,7 l
Maximale capaciteit bonenreservoir	300 g
Lengte netsnoer	100 cm
Afmetingen (H x B x D)	385 x 280 x 479 mm
Gewicht, leeg	9,3 kg
Type maalwerk	keramisch

Obsah

Bezpečnostní pokyny	87
Přehled	89
Ovládací prvky.....	89
Zprávy na displeji.....	90
aromaDouble Shot.....	90
Před prvním použitím	91
Vodní filtr.....	92
Nastavení v nabídce.....	93
Nastavení mlýnku	94
Příprava nápoje ze zrnkové kávy	94
Příprava nápojů z mleté kávy	95
Odebírání horké vody	95
Příprava mléčné pěny.....	96
Údržba a každodenní čištění	96
Tipy pro úsporu energie.....	99
Programy údržby	99
Ochrana před mrazem.....	102
Příslušenství	102
Likvidace.....	102
Záruční podmínky.....	102
Řešení jednoduchých problémů	103
Technické údaje.....	105

Vážení milovníci kávy, blahopřejeme k nákupu automatu na espresso značky Bosch. Tento návod k použití popisuje různé modely, které se liší svým vybavením. Věnujte pozornost přiloženému stručnému návodu k použití. Můžete ho uložit do speciální přihrádky (5c).

Součást dodávky

(viz obrázek na začátku návodu)

- a** Plně automatický přístroj na výrobu espressa
- b** Stručná referenční příručka
- c** Návod k použití
- d** Napěňovač mléka
- e** Proužek pro testování tvrdosti vody
- f** Odměrná lžička

Bezpečnostní pokyny

Návod k použití si pečlivě přečtěte, řiďte se podle něho a uschovejte si ho! Při předání spotřebiče dalším osobám předejte také tento návod. Tento spotřebič je určen k přípravě malých množství v rámci použití v domácnosti nebo v nekomerčních prostředích podobného typu. Použití podobné použití v domácnosti je např. v kuchyňkách pro zaměstnance, v obchodech, kancelářích či zemědělských a jiných malých podnicích, nebo v rámci využívání hosty v zařízeních poskytujících nocleh a snídani, malých hotelech a podobných ubytovacích zařízeních.

⚠ Nebezpečí úrazu elektrickým proudem!

Spotřebič připojte a provozujte v souladu s údaji na typovém štítku. Opravy spotřebiče, např. výměnu poškozeného přívodního vedení, smí provádět pouze náš servisní pracovník, aby nedošlo k ohrožení zdraví a poškození majetku.

Tento spotřebič mohou děti starší 8 let a osoby se sníženými fyzickými, senzorickými nebo mentálními schopnostmi, nebo osoby s nedostatkem zkušeností a/nebo znalostí používat pod dozorem, nebo pokud byly o bezpečném používání zařízení poučeny a porozuměly hrozícímu nebezpečí. Spotřebič a připojovací vedení nepatří do rukou dětí mladších 8 let a tyto děti nesmí přístroj obsluhovat. Se spotřebičem si nesmí hrát děti. Čištění a údržbu ze strany uživatele nesmí provádět děti. Výjimka: Děti jsou starší 8 let a jsou pod dozorem dospělé osoby.

Spotřebič ani síťový kabel nikdy neponořujte do vody. Pokud je spotřebič nebo přívodní vedení poškozeno, nepoužívejte jej. V případě poruchy ihned odpojte síťovou zástrčku nebo vypněte síťové napětí.

⚠ Nebezpečí udušení!

Obalový materiál není hračka pro děti.

⚠ Nebezpečí opaření!





Výpusť šlehače mléka (6a) se velmi silně zahřívá. Nedotýkejte se jí, dokud nevychladne. Spotřebič používejte až po úplném sestavení a instalaci šlehače mléka (6).

⚠ Nebezpečí úrazu!

Nesahejte do mlýnku.

Přehled

(viz přehledné vyobrazení **A, B, C, D** a **E** na začátku návodu)

- 1 Zásobník na kávová zrna
- 2 Víko pro uchování aromatu
- 3 Otočný volič pro nastavení stupně mletí
- 4 Příhradka (na mletou kávu/čisticí tabletu)
- 5 Spařovací jednotka (**obr. E**)
 - a) Spařovací jednotka
 - b) Dvířka
 - c) Úložný prostor pro stručný návod k použití
 - d) Vyhazovací páčka spařovací jednotky
 - e) Pojistka
 - f) Kryt
- 6 Napěňovač mléka (**obr. C**) snímatelný
 - a) Výpust'
 - b) Přípojka (hadička na mléko)
 - c) Hadička na mléko
 - d) Horní část
 - e) Vzduchová tryska
- 7 Výpust' kávy, výškově nastavitelná
- 8 Odkapávač (**obr. D**)
 - a) Panel odkapávače
 - b) Zásobník na mletou kávu
 - c) Odkapávací miska pro výpust' kávy
 - d) Odkapávací mřížka pro výpust' kávy
 - e) Plovák
- 9 Hlavní vypínač **O/I**
- 10 Tlačítko **start**
- 11 Tlačítko 
- 12 Tlačítko  / 
- 13 Tlačítko  **off / i**
- 14 Otočný knoflík „síla kávy“
- 15 Otočný knoflík „nápoje“
- 16 Displej
- 17 Odnímatelná nádržka na vodu
- 18 Víko nádržky na vodu
- 19 Odměrná lžička (pomůcka pro vkládání vodního filtru)
- 20 Úložný prostor pro odměrnou lžičku
- 21 Síťový kabel a jeho úložný prostor

Ovládací prvky

Hlavní vypínač **O/I**



Hlavní vypínač **O/I** (9) se používá k zapnutí spotřebiče nebo k jeho úplnému vypnutí (odpojení napájení).

Důležité: Před vypnutím spusťte čisticí program nebo přístroj vypnete tlačítkem  **off / i** (13).



Tlačítko

Stisknete-li tlačítko  (11), připravíte dva šálky vybraného nápoje současně. Tlačítko lze použít pouze v případě nápojů připravovaných bez mléka a bez funkce **aromaDouble Shot**.

Tlačítko **off / i**

Po krátkém stisknutí tlačítka  **off / i** (13) se spotřebič vypláchne a vypne. Po stisknutí a přidržení tlačítka  **off / i** (13) se zobrazí uživatelská nastavení nebo se spustí funkce odvápnění a čištění.



Tlačítko /

Stisknutím tlačítka  /  (12) se vytvoří pára na přípravu mléčné pěny. Toto tlačítko slouží také k výdeji horké vody.





Tlačítko **start**

Tlačítko **start** (10) zahajuje přípravu nápoje nebo spouští program údržby. Dalším stisknutím tlačítka **start** (10) během přípravy nápoje ukončíte proces přípravy.

Otočný knoflík „síla kávy“

	<p>Tímto otočným knoflíkem (14) se nastavuje intenzita kávy nebo použítí mleté kávy.</p>
	<p>ZÁS. ML. KÁVY SLABÁ NORMÁLNÍ SILNÁ DOUBLESHOT SILNÉ + DOUBLESHOT SILNÉ ++</p>
	<p>Při nastavení této síly se káva spařuje ve dvou fázích. Viz “aromaDouble Shot”.</p>

Otočný knoflík „nápoje“

	<p>Otočný volič (15) se používá k výběru požadovaného nápoje a objemu šálků. Umožňuje také změnit uživatelské nastavení.</p>
	<p>Kávéové nápoje bez mléka: ESPRESSO MALÉ ESPRESSO CAFÉ CRÈME MALÉ CAFÉ CRÈME CAFÉ CRÈME VELKÉ</p>
	<p>Kávéové nápoje s mlékem: CAPPUCCINO MALÉ CAPPUCCINO VELKÉ MACCHIATO MALÉ MACCHIATO MACCHIATO VELKÉ</p>
	<p>PROPLACH PŘÍSTROJE</p>
	<p>PROPLACH ML.SYSTÉMU</p>

Upozornění: Nelze-li vybraný nápoj připravit, na displeji se zobrazí zpráva NEPLATNÁ KOMBINACE. Změňte sílu kávy nebo vybraný nápoj.

Přípojka pro hadičku na mléko

Pro odběr mléčné pěny – například pro latte macchiato nebo cappuccino – musí být přípojka a hadička na mléko správně upevněna na pěniči mléka.



Důležité: To je nutné také pro odběr horké vody.

Zprávy na displeji

Na displeji (16) se zobrazuje nejen aktuální provozní stav, ale také různé zprávy informující o stavu spotřebiče nebo upozorňující na nutnost provést nějakou akci. Jakmile akci provedete, zpráva zmizí a znovu se zobrazí nabídka nápojů.

aromaDouble Shot

Čím déle se káva spařuje, tím více se uvolňuje hořkých látek a nežádoucího aromatu. Což negativním způsobem ovlivňuje chuť a stravitelnost kávy. Model TES51... je proto vybaven speciální funkcí aromaDouble Shot pro přípravu velmi silné kávy. Po získání polovičního množství je semleta a spařena nová dávka kávy, aby ze spotřebiče vycházely pouze příjemně aromatické vůně. Funkce aromaDouble Shot se aktivuje při následujících nastaveních:

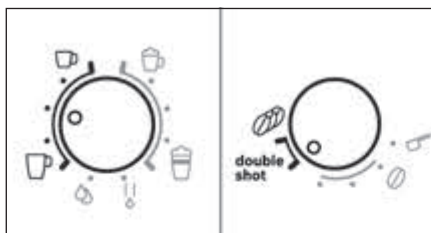

Před prvním použitím

Obecné pokyny

Odpovídající zásobníky plňte pouze čistou a **studenou** nesyčenou vodou a výhradně **praženými** zrny (především směsí kávových zrn určenou pro kávovary a automaty na espresso). Nepoužívejte kávová zrna s polevou, karamelizovaná ani jinak obohacená o složky s obsahem cukru, aby nedošlo k ucpání spařovací jednotky.

Tento spotřebič umožňuje upravit nastavenou tvrdost vody. Z výroby je tvrdost vody nastavena na hodnotu 4. Vyzkoušejte tvrdost vody v místě instalace pomocí příloženého testovacího proužku.

Bude-li výsledkem zkoušky jiná hodnota než 4, po zapnutí změňte odpovídajícím způsobem nastavení na spotřebiči (viz „Nastavení v nabídce“ – TVRDOT VODY).

Uvedení do provozu

- Odstraňte ochrannou fólii.
- Umístěte spotřebič na rovnou voděodolnou podložku, která unese jeho váhu. Zajistěte, aby větrací otvory spotřebiče nebyly zakryty.

Důležité upozornění: Spotřebič použijte pouze v prostorách bez mrazu. Pokud byl spotřebič přepravován nebo skladován při teplotách nižších než 0° C, pak před uvedením do provozu vyčkejte nejméně 3 hodiny.

- Vytáhněte síťový kabel z úložného prostoru (21) a zapojte jej do zásuvky. Délku kabelu můžete upravit stažením zpět nebo dalším povytažením. Nejjednodušší způsob, jak toho dosáhnout, je umístit spotřebič zadní stranou až na okraj podložky a táhnout kabel **dolů** nebo jej tlačít **nahoru**.

- Nainstalujte napěňovač mléka. Spotřebič používejte až po úplném sestavení a instalaci šlehače mléka (6).



- Zvedněte víko nádržky na vodu (18).
- Vyměňte nádržku na vodu (17), vypláchněte ji a naplňte čerstvou studenou vodou. Nenapouštějte vodu nad rysku **max**.
- Vraťte nádržku na vodu (17) na místo a pevně na ni shora zatlačte.
- Zavřete víko nádržky na vodu (18).
- Naplňte zásobník (1) zrnkovou kávou. (Pokyny pro přípravu nápojů z mleté kávy naleznete v části „Příprava nápojů z mleté kávy“.)
- Stiskněte vypínač **O/I** (9). Na displeji (16) se zobrazí nabídka pro nastavení jazyka displeje.
- Vyberte požadovaný jazyk displeje pomocí horního otočného voliče (15).
- Položte vhodnou nádobu pod výpust' (6a).
- Stiskněte tlačítko **start** (10). Vybraný jazyk bude uložen.

Spotřebič se nyní zahřívá a proplachuje. Z výpusti kávy vyteče malé množství vody. Když se na displeji zobrazí nabídka nápojů, spotřebič je připraven k použití.

Vypnutí spotřebiče

Plnoautomat na espresso je z výroby standardně nastaven na optimální provoz. Po uplynutí zvolené doby se přístroj automaticky vypne (časový interval lze naprogramovat, viz „Nastavení v nabídce“ – VYPNUTÍ).

Výjimka: Spotřebič se vypne bez vypláchnutí pouze v případě, že jste připravovali horkou vodu nebo páru.

Chcete-li spotřebič vypnout ručně před provedením této akce, stiskněte tlačítko  **off / i** (13). Spotřebič se vypláchne a vypne.

Upozornění: Při prvním použití spotřebiče, po proběhnutí programu údržby a v případě, že spotřebič nebyl delší dobu v provozu, nebude mít první připravený nápoj plné aroma a není určen ke konzumaci.

Při prvním použití automatu na espresso dosáhnete dostatečně husté a stálé pěny teprve po několika šálcích.

Při intenzivním používání je běžné, že se na větracích otvorech srazí kapky vody.



Vodní filtr

Vodní filtr může zabránit usazování vodního kamene.

Nový vodní filtr je nutné před prvním použitím vypláchnout. Při vyplachování postupujte takto:

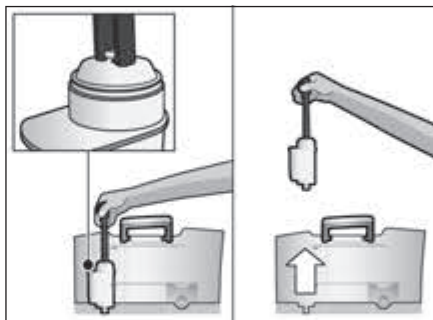
- Pomocí odměrné lžičky (19) pevně zatlačte vodní filtr do nádržky na vodu.



- Naplňte nádržku (17) vodou až po rysku **max**.
- Stiskněte tlačítko  **off / i** (13) a podržte je nejméně po dobu tří sekund. Zobrazí se nabídka.
- Opakovaně stiskněte tlačítko  **off / i** (13), dokud se na displeji nezobrazí text **FILTR STARÝ NEBO CHYBÍ**.

- Otočným voličem (15) vyberte položku **AKTIVOVAT FILTR**.
 - Stiskněte tlačítko **start** (10).
 - Pod výpusť (6a) umístěte nádobu o objemu 0,5 litru.
 - Stiskněte tlačítko **start** (10).
 - Filtr bude propláchnut tekoucí vodou.
 - Vyprázdněte nádržku.
- Spotřebič je opět připraven k použití.

Poznámka: Současně s propláchnutím filtru se aktivuje nastavení zprávy **VYMĚNIT FILTR** na displeji.

Po zobrazení zprávy **VYMĚNIT FILTR** nebo nejpozději po uplynutí dvou měsíců již filtr nemá potřebnou účinnost. Je třeba vyměnit jej z hygienických důvodů a také proto, aby nedošlo k zanesení vodním kamenem (a následnému poškození spotřebiče). Náhradní filtry lze získat u prodejce nebo v zákaznickém servisu (viz „Příslušenství“). Není-li použit nový filtr, nastavte položku **FILTR** na hodnotu **STARÝ NEBO CHYBÍ**.

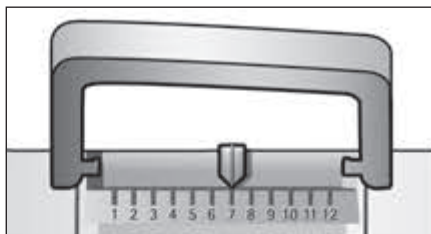

Poznámka: Na posuvném ukazateli si můžete označit měsíc, ve kterém jste filtr vložili. Druhá možnost je označit si měsíc, ve kterém bude třeba filtr příště vyměnit (nejpozději po dvou měsících).



Poznámka: Pokud spotřebič delší dobu nepoužíváte (např. během dovolené), je třeba filtr před použitím spotřebiče propláchnout. Za tím účelem napusťte ze spotřebiče plný šálek horké vody a vylijte ji.

Nastavení v nabídce

Nastavení spotřebiče můžete přizpůsobit svým individuálním potřebám pomocí nabídky na displeji.

- Stiskněte tlačítko  **off/i** (13) a držte je po dobu alespoň 3 sekund.
- Opakovaně stiskněte tlačítko  **off/i** (13), dokud se na displeji neobjeví požadovaná položka nabídky.
- Otočným voličem (15) vyberte požadované nastavení.
- Potvrďte stisknutím tlačítka **start** (10). Chcete-li nabídku opustit a ponechat nastavení na původních hodnotách, otočte volič do polohy KONEC a stiskněte tlačítko **start** (10).

Nastavit můžete následující hodnoty:

VYPNUTÍ: Zde můžete nastavit časový interval, po jehož uplynutí od odebrání posledního nápoje se spotřebič automaticky vypne. Nastavit lze intervaly v rozmezí od 15 minut do 4 hodin. Za účelem úspory energie je možné zkrátit přednastavený čas.

FILTR: Zde můžete nastavit, zda je používán vodní filtr. Pokud vodní filtr není používán, nastavte možnost **FILTR STARÝ NEBO CHYBÍ**. Zde můžete nastavit, zda je používán vodní filtr. Pokud vodní filtr není používán, nastavte možnost **AKTIVOVAT FILTR**. Nové vodní filtry je třeba před použitím vypláchnout (informace naleznete v části „Vodní filtr“).

SPUSTIT CALC'N'CLEAN: Zde je možné ručně vybrat program údržby (CALC'N'CLEAN / ODVÁPŇENÍ / ČIŠTĚNÍ). Vybraný program spustíte stisknutím tlačítka **start** (10) (viz „Programy údržby“).

TEPLOTA: Tato položka umožňuje nastavit teplotu při spařování (VYSOKÁ / STŘEDNÍ / NÍZKÁ).

JAZYK: Zde můžete nastavit jazyk displeje.

TVRDOT VODY: Tento spotřebič umožňuje upravit nastavenou tvrdost vody. Správné nastavení tvrdosti vody je důležité, aby spotřebič správně informoval o tom, kdy je třeba spustit odvápňovací program. Z továrny je tvrdost vody nastavena na stupeň 4.

Skutečnou tvrdost vody můžete zjistit pomocí přiloženého testovacího proužku nebo dotazem u místního dodavatele vody. Je-li v domě instalováno zařízení na změkčování vody, nastavte tvrdost vody na stupeň 3.

Testovací proužek krátce ponořte do vody, jemně setřeste kapky a po uplynutí jedné minuty se podívejte na výsledek.

Úrovně tvrdosti vody a nastavení:

Úroveň	Tvrdost vody	
	Německo (°dH)	Francie (°fH)
1	1-7	1-13
2	8-14	14-25
3	15-21	26-38
4	22-30	39-54

POČÍTADLO NÁPOJŮ: Zde je uvedeno, kolik nápojů bylo připraveno od prvního spuštění spotřebiče.

Nastavení mlýnku

Otočný volič (3) mění stupeň semletí kávových zrn od hrubého k jemnému.

⚠ **Pozor!**

Mlýnek seřizujte výhradně za chodu!

V opačném případě může dojít k poškození spotřebiče. Nesahejte do mlýnku.

- Je-li mlecí jednotka v činnosti, můžete podle potřeby nastavovat jemnost pomocí otočného voliče (3) v rozsahu od jemného mletí (**a**: otočení proti směru hodinových ručiček) po hrubé mletí (**b**: otočení po směru hodinových ručiček).

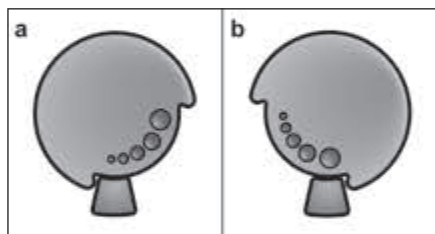

Poznámka: Nové nastavení se neprojeví dříve než po druhém šálku kávy.

Upozornění: Pokud se na displeji zobrazí hlášení **NASTAVENÍ STUP. MLETÍ!**, jsou kávová zrna mleta příliš jemně. Nastavte hrubší stupeň mletí.

Rada: Pro zrna pražená dotmava volte jemnější mletí, světlejší zrna melte více nahrubo.

Příprava nápoje ze zrnkové kávy

Tento automat na espresso připravuje každý nápoj z čerstvě mletých zrn.

Spotřebič musí být připraven k použití. Pro přípravu kávy s mlékem nejdříve vložte hadičku na mléko do nádoby na mléko a pomocí přípojky upevněte na pěniči mléka.

Důležité: Zaschlá mléčná usazenina se těžko odstraňuje, proto **je nutné** omýt napěňovač mléka (6) ihned po použití vlažnou vodou a vypláchnout jej pomocí programu **PROPLACH ML.SYSTÉMU**.

Rada: Používejte pokud možno výhradně zrnkovou kávu pro plnoautomatické kávovary a automaty na espresso. Pro zachování nejvyšší kvality uchovávejte zrna v hlubokozmraženém stavu nebo ve vzduchotěsných nádobách na chladném místě. Kávu lze mlít i zmrazenou.

Důležité: Nádržku (17) plňte každý den čerstvou vodou. Nádržka (17) by měla vždy obsahovat dostatek vody pro provoz spotřebiče.

Příprava nápoju

- Položte jeden nebo dva předeřháté šálky pod výpusť kávy (7).

Rada: K předeřhátí šálků použijte horkou vodu.

- Vyberte požadovaný druh kávy a množství nápoje v šálku otáčením horního voliče (15). Vybraný nápoj a množství se zobrazí na displeji.
- Vyberte požadovanou sílu kávy otáčením dolního knoflíku (14). Na displeji se zobrazí nastavená síla kávy.
Chcete-li připravit dva šálky současně, stiskněte tlačítko  (11) (lze použít pouze pro nápoje připravované bez mléka a bez funkce aromaDouble Shot).
- Stiskněte tlačítko **start** (10).

Káva se spaří a poté nateče do šálku (šálků).

Upozornění: V některých případech se káva připravuje ve dvou fázích (viz „aromaDouble Shot“). Počkejte, dokud celý proces neskončí.

Potřebujete-li přípravu kávy ukončit předčasně, stiskněte znovu tlačítko **start** (10).

Příprava nápojů z mleté kávy

V tomto automatu na espresso je možné připravovat nápoje z mleté kávy (nikoli z instantního kávového prášku).

Spotřebič musí být připraven k použití. Pro přípravu kávy s mlékem nejdříve vložte hadičku na mléko do nádoby na mléko a pomocí přípojky upevněte na pěniči mléka.

Upozornění: Funkci aromaDouble Shot nelze použít při přípravě nápoje z mleté kávy.

Důležité: Zaschlá mléčná usazenina se těžko odstraňuje, proto **je nutné** omýt napěňovač mléka (6) ihned po použití vlažnou vodou a vypláchnout jej pomocí programu PROPLACH ML.SYSTÉMU.

Důležité: Nádržku (17) plňte každý den čerstvou vodou. Nádržka (17) by měla vždy obsahovat dostatek vody pro provoz spotřebiče.

Příprava nápojů

- Otevřete přihrádku (4).
- Nasypte do ní nejvíce 2 zarovnané odměrné lžičky mleté kávy.
Pozor: Nepoužívejte celá zrna ani instantní kávu.
- Zavřete přihrádku (4).
- Otočným voličem (15) vyberte požadovaný nápoj (lze zvolit jen jeden šálek).

- Spodní otočný knoflík nastavte na  ZÁS. ML. KÁVY.
- Stiskněte tlačítko **start** (10).

Káva se spaří a poté nateče do šálku.

Upozornění: Chcete-li připravit další šálek kávy, zopakujte celý postup.





Odebírání horké vody

Nebezpečí popálení!

Napěňovač mléka (6) se velmi silně zahřívá. Po použití je nejprve nechte vychladnout; teprve poté se jich můžete dotknout.

Před odběrem horké vody se musí pěnič mléka vyčistit a hadička na mléko musí být upevněna pomocí přípojky.

Spotřebič musí být připraven k použití.

- Položte předeřátý šálek nebo sklenici pod výpusť šlehače mléka (6).
- Stiskněte a přibližně na 3 sekundy podržte tlačítko  /  (12). Spotřebič se zahřeje. Zhruba po dobu 40 sekund bude z výpusť šlehače mléka (6) vytékat horká voda.
- Dalším stisknutím tlačítka  /  (12) proces zastavíte.



Příprava mléčné pěny

⚠ Nebezpečí popálení!

Napěňovač mléka (6) se velmi silně zahřívá. Po použití je nejdříve nechte vychladnout; teprve poté se jich můžete dotknout.

Rada: Mléko můžete zpěnit ještě před odběrem kávy, nebo můžete mléčnou pěnu připravit zvlášť a nalít ji do kávy dodatečně.

Spotřebič musí být připraven k použití.

- Položte přehřátý šálek pod výpusť (6a).
- Hadičku na mléko (6c) vložte do nádoby s mlékem.
- Stiskněte tlačítko  (12).
Tlačítko  (12) se rozbliká a spotřebič se bude asi 20 sekund zahřívát.

⚠ Nebezpečí popálení!

Mléčná pěna vychází z pěniče mléka (6) pod vysokým tlakem. Při vystříknutí mléka hrozí opaření. Nedotýkejte se výpusť (6a) a na nikoho jí nemiřte.

- Proces lze ukončit stisknutím tlačítka  (12).

Rada: Mléčnou pěnu optimální kvality připravíte ze studeného mléka, pokud možno s obsahem tuku větším než 1,5 %.

Důležité: Zaschlá mléčná usazenina se těžko odstraňuje, proto **je nutné** omýt napěňovač mléka (6) ihned po použití vlažnou vodou a vypláchnout jej pomocí programu PROPLACH ML.SYSTÉMU.

Údržba a každodenní čištění

⚠ Nebezpečí úrazu elektrickým proudem!

Před čištěním spotřebič vždy odpojte od elektrické sítě.

Nikdy jej neponořujte do vody.

Nepoužívejte parní čističe.

- Otrete spotřebič zvenčí měkkým vlhkým hadříkem.
- Nepoužívejte hrubé utěrky ani abrasivní čisticí prostředky.

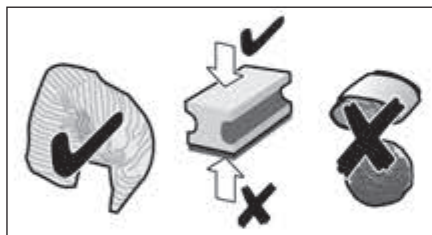

- Zbytky vápenatých usazenin, kávy, mléka a odvápnovacího roztoku vždy ihned odstraňte. Při delším působení mohou způsobit korozi.
- Nové hadříkové houbičky na čištění mohou obsahovat soli. Soli mohou způsobit na ušlechtilé oceli náletovou rez, proto je před použitím vždy důkladně propláchněte.
- Vytáhněte odkapávací misku (8c) se zásobníkem na mletou kávu (8b) směrem dopředu. Sejměte panel (8a) a mřížku (8d). Vyprázdňte a vyčistěte odkapávač i zásobník na kávu.
- Vyjměte plovák (8e) a očistěte jej vlhkým hadříkem.

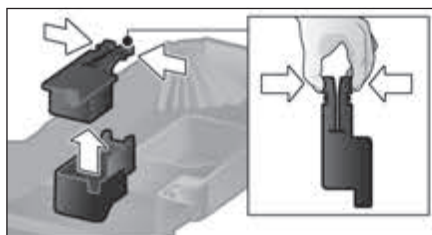

- Vytřete vnitřek spotřebiče (uchycení misek) a zásobník mleté kávy (nelze vyjmout).



Nemyjte níže uvedené součásti v myčce nádobí: panel odkapávače (8a), spařovací jednotka (5a).



Níže uvedené součásti lze mýt v myčce nádobí: odkapávací miska pro výpusť kávy (8c), zásobník na mletou kávu (8b), odkapávací mřížka pro výpusť kávy (8d), víko pro uchování aromatu (2) a odměrná lžička (19).

Důležité: Odkapávač pro výpusť kávy (8c) a zásobník na mletou kávu (8b) je třeba vyprázdnit a vyčistit každý den, aby na nich nezačala růst plíseň.

Upozornění: Po zapnutí vychladlého spotřebiče vypínačem **O/I** (9) a při automatickém vypnutí po přípravě kávy se spotřebič automaticky proplachuje. Systém se tedy čistí sám.

Důležité: Pokud jste spotřebič delší dobu nepoužívali (např. po dovolené), nejprve jej celý důkladně vyčistěte, zejména mléčný systém a spařovací jednotku.

Čištění mléčného systému

Pokud mléčný systém nebyl vypláchnut po přípravě mléka, zobrazí se po určitém čase na displeji následující zpráva: **VYČISTIT MLÉČ. SYSTÉM!**

Mléčný systém čistěte bezprostředně po použití!

Automatické předmytí mléčného systému:

- Volič (15) otočte do polohy $\frac{1}{2}$.
- Pod výpusť (6a) umístěte vysokou prázdnou nádobu.
- Výpusť posuňte co nejbližší nádobě.
- Hadičku na mléko (6c) zasuňte do nádobě.
- Stiskněte tlačítko **start** (10).

Spotřebič automaticky vypouští vodu do nádoby a prostřednictvím hadičky na mléko ji znovu nasává s cílem vyčistit mléčný systém. Přibližně po jednu minutu bude proplachování ukončeno.

- Vyprázdněte nádobu a vyčistěte hadičku na mléko (6c).

V pravidelných intervalech navíc mléčný systém důkladně umývejte (ručně nebo v myčce).

Demontáž mléčného systému před mytím:

- Vysuňte napěňovač mléka (6) ze spotřebiče.

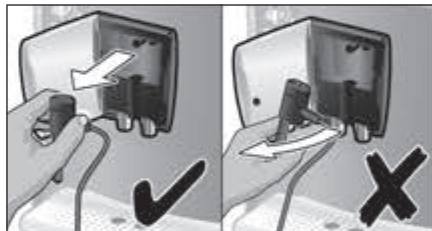

- Rozmontujte napěňovač mléka na jednotlivé díly (6a až 6d) (viz **obrázek C** na začátku návodu k použití).

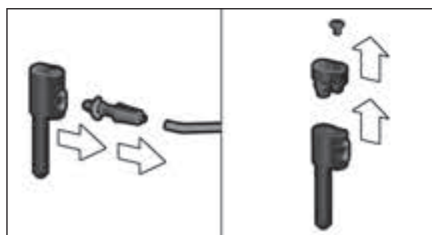

- Jednotlivé součásti očistíte měkkým kartáčkem namočeným ve vodě s čisticím prostředkem. V případě potřeby je nechte odmočit v teplé vodě s čisticím prostředkem.



- Všechny díly vypláchněte čistou vodou a vysušte.
- Poté je znovu sestavte a namontujte zpět do spotřebiče.

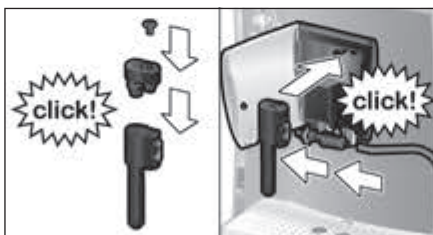

⚠ Nebezpečí opaření!

Spotřebič používejte až po úplném sestavení a instalaci šlehače mléka (6).

Čištění spařovací jednotky

Spařovací jednotku čistěte pravidelně. Automatické předmytí spařovací jednotky:

- Volič (15) otočte do polohy ☺.
- Pod výpusť (6a) umístěte prázdnou sklenici.
- Stiskněte tlačítko **start** (10). Spotřebič se propláchne.

Vedle používání automatického čistícího programu je třeba spařovací jednotku (5a) pravidelně vyjmát a čistit (Viz **obr. E** na začátku tohoto návodu).

- Vypněte spotřebič hlavním vypínačem **O/I** (9). Všechna tlačítka zhasnou.
- Otevřete dvířka (5b) spařovací jednotky.

- Posuňte červenou pojistku (5e) na spařovací jednotce (5a) do levé krajní polohy.
- Stiskněte vyhazovací páčku (5d) zcela dolů. Spařovací jednotka se uvolní.
- Uchopte spařovací jednotku (5a) za výřezy a opatrně ji vytáhněte.
- Sejměte kryt (5f) spařovací jednotky a spařovací jednotku (5a) důkladně vyčistěte pod tekoucí vodou.

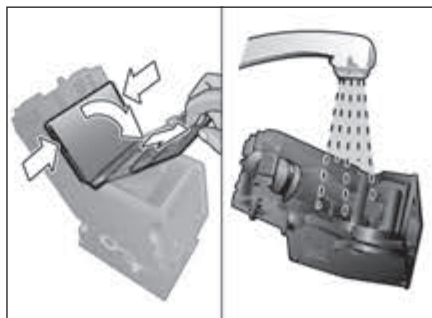

- Síto spařovací jednotky důkladně vyčistěte pod proudem vody.

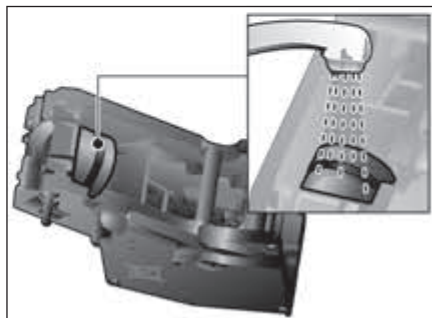

Důležité: Při mytí nepoužívejte mycí ani jiné čisticí prostředky a nevkládejte součásti do myčky nádobí.

- Důkladně vytřete vnitřek spotřebiče vlhkým hadříkem a odstraňte všechny zbytky kávy.
- Nechte spařovací jednotku (5a) a vnitřek spotřebiče úplně oschnout.
- Na spařovací jednotku nasadte opět kryt (5f) a spařovací jednotku (5a) zasuňte do spotřebiče až na doraz.

- Stiskněte vyhazovací páčku (5d) zcela nahoru.
- Posuňte červenou pojistku (5e) do pravé krajní polohy a zavřete dvířka (5b).

Tipy pro úsporu energie

- Pokud plně automatický přístroj na výrobu espressa nepoužíváte, vypněte jej. Lze tak učinit stisknutím tlačítka  **off / i** (13). Spotřebič se vypláchne a vypne.
- Přípravu kávy a mléka pokud možno předčasně nepřerušujte. Zkracování procesu přípravy a výdeje kávy či mléka vede k vysoké spotřebě energie a k nashromáždění většího množství zbytkové vody v odkapávači.
- Spotřebič pravidelně odvápnujte, aby nedošlo k vytvoření nánosů vodního kamene. Vápenaté usazeniny zvyšují spotřebu energie.

Programy údržby

Rada: Informace najdete také ve stručném návodu k použití v přihrádce (5c).

Na displeji se za určitých okolností v určitých intervalech mohou zobrazit následující zprávy:

JE POTŘEBNÉ ODVÁPNĚNÍ!
nebo

JE POTŘEBNÉ VYČIŠTĚNÍ!
nebo

JE POTŘEBNÉ CALC'N'CLEAN!

Spotřebič je třeba ihned vyčistit nebo odvápnit pomocí příslušného programu. Oba procesy lze také spojit s využitím funkce Calc'n'Clean (viz „Calc'n'Clean“). Neproběhne-li program údržby podle pokynů, může dojít k poškození spotřebiče.

Pozor!

Při každém spuštění programu údržby byste se měli řídit návodem k použití odvápnovacích a čistících prostředků. Dodržujte bezpečnostní pokyny uvedené na obalu čistícího prostředku.

Program údržby v žádném případě nepřerušujte! Vypuštěné kapaliny nepijte!

V žádném případě nepoužívejte ocet, výrobky z octa, kyselinu citrónovou ani výrobky z ní!

Nikdy nevkládejte odvápnovací tablety ani jiné odvápnovací prostředky do zásuvky na mletou kávu ani do přihrádky na čistící tablety (4)!



Speciální odvápnovací a čistící tablety zakoupíte v maloobchodních prodejnách a v zákaznických servisech (viz „Příslušenství“).

Odstranění vápenatých usazenin

Trvání: přibl. 25 minut

Důležité: Je-li do nádržky na vodu (17) vložen filtr, musíte jej před spuštěním odvápnovacího programu vyjmout.

Jestliže se na displeji objeví zpráva JE POTŘEBNÉ ODVÁPNĚNÍ!, stiskněte tlačítko  **off / i** (13) na dobu 3 sekund a poté stiskněte tlačítko **start** (10). Spustí se odvápnovací program.

Chcete-li ze spotřebiče odstranit vápenaté usazeniny dříve, než k tomu budete vyzváni, stiskněte tlačítko  **off / i** (13) na dobu alespoň 3 sekund. Potom stiskněte tlačítko  **off / i** (13) ještě dvakrát krátce. Nastavte horní otočný volič (15) do polohy, při které se na displeji objeví text SPUSTIT ODVÁPNĚNÍ. Spustíte proces odstranění usazenin stisknutím tlačítka **start** (10). Displej vás provede celým programem.

PRÁZDNÁ ODKAP. MISKA

VLOŽIT ODKAP. MISKU

- Vyprázdněte odkapávač (8) a vložte jej zpět na místo.

Upozornění: Je-li aktivován vodní filtr, displej vás ve stanovenou dobu vyzve k výměně filtru. Po výměně znovu stiskněte tlačítko **start** (10). Pokud jste tak dosud neučinili, vyjměte filtr. Stiskněte tlačítko **start** (10).

NAPLNIT ODVÁPŇOVAČ

STISKNOUT START

- Nalejte do prázdného zásobníku na vodu (17) vlažnou vodu až po značku „0,5 l“ a nechte v ní rozpustit 1 odvápnovací tabletu Bosch TCZ8002. Při použití TCZ6002 bezpodmínečně rozpustíte 2 tablety.
- Stiskněte tlačítko **start** (10).

UMÍSTIT KONTEJNER

STISKNOUT START

- Pod výpusť (6a) umístěte nádobu o objemu nejméně 0,5 litru.
- Stiskněte tlačítko **start** (10).

PROBÍHÁ ODVÁPŇENÍ

Spustí se odvápnovací program a poběží asi 20 minut.

ČISTIT/PLNIT VODNÍ NÁDRŽ

STISKNOUT START

- Vypláchněte nádržku (17) a znovu ji naplňte čerstvou vodou až po rysku **max**.
- Stiskněte tlačítko **start** (10).

PROBÍHÁ ODVÁPŇENÍ

Odvápnovací program nyní poběží asi 3 minut a vypláchne spotřebič.

PRÁZDNÁ ODKAP. MISKA

VLOŽIT ODKAP. MISKU

- Vyprázdněte odkapávač (8) a vložte jej zpět na místo.



Vyměňte použitý filtr za nový. Odstraňování vápenatých usazenin skončilo a spotřebič je opět připraven k použití.

Důležité upozornění: Pro okamžité odstranění zbytků odvápnovacího roztoku spotřebič otřete měkkým a vlhkým hadříkem. Pod těmito zbytky se může tvořit koroze. Nové hadříkové houbičky na čištění mohou obsahovat soli. Soli mohou způsobit na ušlechtilé oceli náletovou rez, proto je před použitím vždy důkladně propláchněte.

Čištění

Trvání: přibl. 10 minut

Jestliže se na displeji objeví zpráva JE POTŘEBNÉ VYČIŠTĚNÍ, stiskněte tlačítko  **off / i** (13) na dobu 3 sekund a poté stiskněte tlačítko **start** (10). Spustí se čisticí program.

Chcete-li spotřebič vyčistit dříve, než k tomu budete vyzváni, stiskněte tlačítko  **off / i** (13) na dobu alespoň 3 sekund. Potom stiskněte tlačítko  **off / i** (13) ještě dvakrát krátce. Nastavte horní otočný volič (15) do polohy, při které se na displeji objeví text SPUSTIT ČIŠTĚNÍ. Spustíte čištění stisknutím tlačítka **start** (10). Displej vás provede celým programem.

PRÁZDNÁ ODKAP. MISKA

VLOŽIT ODKAP. MISKU

- Vyprázdněte odkapávač (8) a vložte jej zpět na místo.

OTEVŘÍT ZÁSUVKU

- Otevřete přihrádku (4).

NAPLNIT ČISTICÍ MODUL

STISKNOUT START

- Vložte do přihrádky (4) čisticí tabletu Bosch a zavřete ji.
- Stiskněte tlačítko **start** (10).

PROBÍHÁ ČIŠTĚNÍ

Spustí se čisticí program a poběží asi 8 minut.

PRÁZDNÁ ODKAP. MISKA**VLOŽIT ODKAP. MISKU**

- Vyprázdněte odkapávač (8) a vložte jej zpět na místo.

Čištění skončilo a spotřebič je opět připraven k použití.

Calc'n'Clean

Trvání: přibl. 35 minut

Program Calc'n'Clean spojuje funkce odvápnění a vyčištění. Je-li třeba provést oba úkony, kávovar automaticky navrhne použití tohoto programu údržby.

Důležité: Je-li do nádržky na vodu (17) vložen filtr, musíte jej před spuštěním programu údržby vyjmout.

Jestliže se na displeji objeví zpráva **JE POTŘEBNÉ CALC'N'CLEAN!**, stiskněte tlačítko  **off / i** (13) na dobu 3 sekund a poté stiskněte tlačítko **start** (10).

Spustí se program údržby.

Chcete-li program Calc'n'Clean spustit dříve, než k tomu budete vyzváni, stiskněte tlačítko  **off / i** (13) na dobu alespoň 3 sekund.

Potom stiskněte tlačítko  **off / i** (13) ještě dvakrát krátce. Nastavte horní otočný volič (15) do polohy, při které se na displeji objeví text **SPUSTIT CALC'N'CLEAN**.

Spustíte program Calc'n'Clean stisknutím tlačítka **start** (10).

Displej vás provede celým programem.

PRÁZDNÁ ODKAP. MISKA**VLOŽIT ODKAP. MISKU**

- Vyprázdněte odkapávač (8) a vložte jej zpět na místo.

OTEVŘÍT ZÁSUVKU

- Otevřete přihrádku (4).

NAPLNIT ČISTICÍ MODUL**STISKNOUT START**

- Vložte do přihrádky (4) čisticí tablety Bosch a zavřete ji.
- Stiskněte tlačítko **start** (10).

Upozornění: Je-li aktivován vodní filtr, displej vás ve stanovenou dobu vyzve k výměně filtru. Po výměně znovu stiskněte tlačítko **start** (10). Pokud jste tak dosud neučinili, vyjměte filtr. Stiskněte tlačítko **start** (10).

NAPLNIT ODVÁPŇOVAČ**STISKNOUT START**

- Nalejte do prázdného zásobníku na vodu (17) vložnou vodu až po značku „**0,5 l**“ a nechte v ní rozpustit 1 odvápnovací tabletu Bosch TCZ8002. Při použití TCZ6002 bezpodmínečně rozpustíte 2 tablety.
- Stiskněte tlačítko **start** (10).

UMÍSTIT KONTEJNER**STISKNOUT START**

- Pod výpusť (6a) umístěte nádobu o objemu nejméně 1 l.
- Stiskněte tlačítko **start** (10).

PROBÍHÁ CALC'N'CLEAN

Spustí se odvápnovací program a poběží asi 22 minut.

ČISTIT/PLNIT VODNÍ NÁDRŽ**STISKNOUT START**

- Vypláchněte nádržku (17) a znovu ji naplňte čerstvou vodou až po rysku **max**.
- Stiskněte tlačítko **start** (10).

PROBÍHÁ CALC'N'CLEAN

Odvápnovací program nyní poběží asi 10 minut a vypláchne spotřebič.

PRÁZDNÁ ODKAP. MISKA**VLOŽIT ODKAP. MISKU**

- Vyprázdněte odkapávač (8) a vložte jej zpět na místo.



Vyměňte použitý filtr za nový. Čištění skončilo a spotřebič je opět připraven k použití.

Důležité upozornění: Pro okamžité odstranění zbytků odvápnovacího roztoku spotřebič otřete měkkým a vlhkým hadříkem. Pod těmito zbytky se může tvořit koroze. Nové hadříkové houbičky na čištění mohou obsahovat soli. Soli mohou způsobit na ušlechtilé oceli náletovou rez, proto je před použitím vždy důkladně propláchněte.

Ochrana před mrazem

⚠ **Aby při přepravě a skladování nedošlo k poškození spotřebiče nízkými teplotami, musí být nejprve zcela vyprázdněn.**

Poznámka: Spotřebič musí být připraven k použití a nádržka na vodu (17) musí být naplněna.

- Pod výpusť (6a) položte objemnější nádobu.
- Stiskněte tlačítko  /  (12) a nechte ze spotřebiče přibližně 15 sekund vycházet páru.
- Vypněte spotřebič hlavním vypínačem **O/I** (9).
- Vylijte obsah vodní nádržky (17) a odkapávače (8).

Příslušenství

Následující příslušenství je k dostání v obchodě a v autorizovaném servisu:

Příslušenství	Objednací číslo
	V obchodě / V servisu
Čisticí tablety	TCZ6001 / 00310575
Odvápnovací tablety	TCZ8002 / 00576694
Vodní filtr	TCZ7003 / 00575491
Sada pro údržbu	TCZ8004 / 00576331
Nádoba na mléko s víkem „Fresh Lock“	TCZ8009N / 00576165

Likvidace



Obal zlikvidujte způsobem šetrným k životnímu prostředí.

Tento spotřebič je označen v souladu s evropskou směrnicí 2012/19/EG o nakládání s použitými elektrickými a elektronickými zařízeními (waste electrical and electronic equipment – WEEE). Tato směrnice stanoví jednotný evropský (EU) rámec pro zpětný odběr a recyklování použitých zařízení.

Záruční podmínky

Pro tento přístroj platí záruční podmínky, které byly vydány naší kompetentní pobočkou v zemi, ve která byl přístroj zakoupen.



Záruční podmínky si můžete kdykoliv vyžádat prostřednictvím svého odborného prodejce, u kterého jste zakoupili přístroj, nebo přímo v naší pobočce v příslušné zemi.

Změny vyhrazeny.

Řešení jednoduchých problémů

Problém	Příčina	Náprava
Tvoří se příliš málo mléčné pěny nebo je mléčná pěna příliš tekutá. Napěňovač mléka (6) nenasává mléko.	Napěňovač mléka (6) nebo jeho sací jednotka je ucpaná.	Vyčistěte napěňovač mléka (6) nebo sací jednotku (v části „Údržba a každodenní čištění“).
	Nevhodné mléko.	Použijte mléko s obsahem tuku 1,5 %.
	Napěňovač mléka (6) není správně sestaven.	Navlhčete části šlehače mléka a pevně je spojte.
Přístroj je zanesen vápníkem.	Příčinná látka je zanesena vápníkem.	Podle návodu spotřebič odvápněte.
	Příčinná látka je zanesena vápníkem.	Podle návodu spotřebič odvápněte.
Nelze odebírat horkou vodu.	Napěňovač mléka (6) nebo jeho sací jednotka je ucpaná.	Vyčistěte napěňovač mléka (6) nebo sací jednotku (v části „Údržba a každodenní čištění“).
Při vydávání kávy proud slabne nebo zcela zmizí.	Stupeň mletí je příliš jemný. Mletá káva je příliš jemná.	Nastavte hrubší stupeň mletí. Použijte hrubší mletou kávu.
	Spotřebič je silně zanesen vápníkem.	Podle návodu spotřebič odvápněte.
Káva nemá vrstvu pěny.	Nevhodný druh kávy.	Používejte kávu s větším obsahem zrn robusta.
	Zrna již nejsou čerstvě pražená.	Použijte čerstvá zrna.
	Stupeň mletí není nastaven na kávová zrna.	Nastavte jemný stupeň mletí.
Káva je příliš „kyselá“.	Je nastaveno příliš hrubé mletí nebo je předemletá káva příliš hrubá.	Nastavte mlecí jednotku na jemnější mletí nebo použijte jemnější předemletou kávu.
	Nevhodný typ kávy.	Používejte tmavší pražení.
Káva je příliš „hořká“.	Je nastaven příliš jemný stupeň mletí nebo je mletá káva příliš jemná.	Nastavte hrubší stupeň mletí nebo použijte hrubší mletou kávu.
	Nevhodný druh kávy.	Změňte druh kávy.
Kvalita kávy nebo mléčné pěny se značně liší.	V přístroji se vytváří vodní kámen.	Podle návodu spotřebič odvápněte.
Kávová sedlina není kompaktní a je příliš vlhká.	Mletí je nastaveno příliš jemno nebo nahrubo, příp. nebylo použito dostatečné množství mleté kávy.	Nastavte stupeň mletí na hrubší či jemnější nebo použijte 2 zarovnané odměrky mleté kávy.
Po vyjmutí odkapávací misky (8) nakapala na vnitřní základnu přístroje voda.	Odkapávací miska (8) byla vyjmuta příliš brzy.	Po vydání posledního nápoje počkejte několik sekund, než vyjmete odkapávací misku (8).

**Nedaří-li se vám problém vyřešit, volejte autorizovaný servis!
Telefonní čísla se nachází na posledních stránkách návodu.**

Problém	Příčina	Náprava
Vodní filtr nedrží v zásobníku na vodu (17).	Vodní filtr není umístěn správně.	Zatlačte vodní filtr dolů do zásobníku.
Tovární nastavení byla změněna a je třeba znovu je aktivovat („Reset“).	Byla provedena vlastní, ale již nežádoucí nastavení.	Vypněte přístroj hlavním vypínačem O/I (9). Podržte tlačítko  off / i (13) a tlačítko  start (12) stisknuté a zapněte přístroj hlavním vypínačem O/I (9). Poté stisknete tlačítko start (10). Tovární nastavení budou aktivována.
Na displeji se zobrazí text: DOPLNIT KÁVOVÁ ZRNA! Zásobník je plný, spotřebič přesto zrna nemele.	Zrna nepadají do mlýnku (jsou příliš olejnatá).	Opatrně poklepejte na zásobník zrnkové kávy (1). Zkuste použít jiný druh kávy (1). Vytřete prázdný zásobník na kávová zrna suchým hadříkem.
Na displeji se zobrazí text: VLOŽTE VAR. JEDNOTKU	Varná jednotka (5) chybí nebo nebyla rozpoznána.	Vypněte spotřebič s vloženou varnou jednotkou (5), počkejte tři sekundy a spotřebič zapněte.
Na displeji se zobrazí text: VYČISTIT VARNOU JED.	Varná jednotka (5) je znečištěná.	Vyčistěte varnou jednotku (5).
	Varná jednotka (5) obsahuje příliš mnoho předemleté kávy.	Vyčistěte varnou jednotku (5). Vsypávejte nejvýše dvě zarovnané odměrné lžičky mleté kávy.
	Mechanismus spařovací jednotky je těžce pohyblivý.	Vyjměte a vyčistěte spařovací jednotku, viz kapitola „Ošetřování a každodenní čištění“.
Na displeji se zobrazí text: KONTROLA VOD. NÁDRŽE	Nádržka na vodu je chybně vložena.	Správně vložte nádržku na vodu.
	V nádržce na vodu se nachází voda nasycená oxidem uhličitým.	Naplňte nádržku na vodu čerstvou vodou z vodovodu.
	V nádržce na vodu se vzpříčil plovák.	Nádržku vyjměte a důkladně vyčistěte.
	Nový vodní filtr není propláchnut podle návodu.	Podle návodu propláchněte vodní filtr a uveďte do provozu.
	Ve vodním filtru se nachází vzduch.	Ponořte vodní filtr do vody tak dlouho, až neunikají žádné bublinky vzduchu, opět vložte filtr.
	Vodní filtr je příliš starý.	Vložte nový vodní filtr.

Nedaří-li se vám problém vyřešit, volejte autorizovaný servis!

Telefonní čísla se nachází na posledních stránkách návodu.

Problém	Příčina	Náprava
Na displeji se zobrazí text: NOVÝ START	Spotřebič je příliš horký.	Nechte přístroj ochladit.
	Znečištěná spařovací jednotka.	Vyčistěte spařovací jednotku.
Na displeji se zobrazí text: CHYBA HORKÁ LINKA	Došlo k závadě spotřebiče.	Volejte autorizovaný servis.
Nedaří-li se vám problém vyřešit, volejte autorizovaný servis! Telefonní čísla se nachází na posledních stránkách návodu.		

Technické údaje

Elektrická přípojka (napětí – frekvence)	220-240 V – 50/60 Hz
Topný výkon	1600 W
Maximální tlak čerpadla, statický	15 barů
Maximální objem nádržky na vodu (bez filtru)	1,7 l
Maximální kapacita zásobníku na kávu	300 g
Délka kabelu	100 cm
Rozměry (V x Š x H)	385 x 280 x 479 mm
Hmotnost, bez náplně	9,3 kg
Provedení mlýnku	keramika

Содержание

Указания по безопасности.....	107
Обзор.....	109
Элементы управления.....	109
Сообщения на дисплее.....	110
aromaDouble Shot.....	111
Перед первым использованием.....	111
Фильтр для воды.....	113
Установки меню.....	114
Установка степени помола.....	115
Приготовление кофейных напитков из кофейных зерен.....	115
Приготовление кофейных напитков из молотого кофе.....	116
Приготовление горячей воды.....	117
Приготовление молочной пены.....	117
Уход и ежедневная очистка.....	118
Советы по экономии энергии.....	121
Сервисные программы.....	121
Защита от замерзания.....	124
Принадлежности.....	125
Утилизация.....	125
Условия гарантийного обслуживания ..	125
Технические характеристики.....	125
Самостоятельное устранение небольших проблем.....	126

Уважаемые любители кофе!
Поздравляем Вас с покупкой этой полностью автоматической кофемашины эспрессо фирмы Bosch.
В данной инструкции по эксплуатации описываются различные модели, отличающиеся по оснащению.
Просьба также учитывать прилагаемую краткую инструкцию.
Ее можно хранить в специальном отсеке (5с) до дальнейшего использования.

Объем поставки

(См. обзорную иллюстрацию в начале инструкции)

- a** Полностью автоматическая кофемашина эспрессо
- b** Краткая инструкция
- c** Инструкция по эксплуатации
- d** Насадка для приготовления молочной пены
- e** Индикаторная полоска для определения жесткости воды
- f** Мерная ложка для молотого кофе

Указания по безопасности

**Внимательно прочтите инструкцию по эксплуатации, соблюдайте ее указания и тщательно храните ее!
Передавая прибор другому человеку, дайте ему эту инструкцию. Данный прибор предназначен для домашнего использования, или для использования в некоммерческой, бытовой среде.**

⚠ Опасность поражения током!

При подключении прибора и его эксплуатации соблюдайте данные, приведенные на заводской табличке. Ремонт прибора (напр., замену поврежденного сетевого кабеля) разрешается производить из соображений безопасности только нашей сервисной службе.

Этот прибор могут использовать дети старше 8 лет и лица с ограниченными физическими, сенсорными или умственными способностями или не имеющими достаточного опыта или знаний, если они находятся под присмотром или прошли соответствующий инструктаж относительно безопасного пользования прибором и уяснили для себя, какую опасность несет в себе прибор. Детей младше 8 лет нельзя подпускать к прибору и шнуру питания, им не разрешается пользоваться прибором. Детям нельзя играть с прибором. Производить очистку и техобслуживание детям не разрешается, за исключением тех случаев, если они старше 8 лет и выполняют эти действия под наблюдением взрослых.

Запрещается погружать в воду прибор или сетевой кабель. Пользоваться прибором допускается только при отсутствии повреждений кабеля и прибора. В случае неисправности сразу же вынуть штекер из розетки или выключить сетевое напряжение.

⚠ Опасность удушения!

Не разрешайте детям играть с упаковочным материалом.

⚠ Опасность ошпаривания!





Выпускная трубка (6a) насадки для приготовления молочной пены сильно нагревается. После использования дождаться охлаждения, только после этого прикасаться. Используйте прибор только после сборки и установки насадки для приготовления молочной пены (6).

⚠ Опасность травмирования!

Не прикасайтесь к внутренним частям кофемолки.

Обзор

(См. рисунки **A, B, C, D** и **E** в начале инструкции)

- 1 Емкость для кофейных зерен
- 2 Крышка, сохраняющая аромат
- 3 Поворотный регулятор степени помола
- 4 Выдвижной отсек для молотого кофе (молотый кофе / таблетка для очистки)
- 5 Блок заваривания (**рис. E**)
 - a) Блок заваривания
 - b) Дверца
 - c) Отсек для хранения краткой инструкции
 - d) Рычаг блока заваривания
 - e) Фиксатор
 - f) Крышка
- 6 Насадка для приготовления молочной пены (**рис. C**) сниматься
 - a) Выпускная трубка
 - b) Разъем (шланг для молока)
 - c) Трубка подачи молока
 - d) Верхняя часть
 - e) Трубка подачи воздуха
- 7 Устройство разлива кофе регулируемое по высоте
- 8 Поддон для капель (**рис. D**)
 - a) Заслонка
 - b) Емкость для кофейной гущи
 - c) Поддон для капель под устройством разлива кофе
 - d) Решетка-подставка под устройством разлива кофе
 - e) Поплавок
- 9 Сетевой выключатель **O/I**
- 10 Кнопка **start**
- 11 Кнопка 
- 12 Кнопка  / 
- 13 Кнопка  **off/i**
- 14 Регулятор «Крепость кофе»
- 15 Регулятор «Выбор напитка»
- 16 Дисплей
- 17 Съемная емкость для воды
- 18 Крышка емкости для воды
- 19 Мерная ложка для молотого кофе (приспособление для установки фильтра для воды)
- 20 Отсек для хранения мерной ложки
- 21 Кабель питания с отсеком для его хранения

Элементы управления

Сетевой выключатель O/I



Сетевой выключатель **O/I** (9) используется для включения и полного выключения прибора (подача тока прерывается).

Внимание: Перед выключением запустите программу очистки или нажмите кнопку  **off/i** (13), чтобы выключить прибор.



Кнопка

Нажмите кнопку  (11) для одновременного приготовления двух чашек выбранного напитка. Эта функция доступна при приготовлении напитков без добавления молока, а также в том случае, если не используется функция **aromaDouble Shot**.

Кнопка **off/i**

При кратковременном нажатии кнопки  **off/i** (13) выполняется ополаскивание и выключение прибора. Если нажать и удерживать кнопку  **off/i** (13) нажатой, то на дисплее отображаются пользовательские настройки или начинается процесс удаления накипи и очистки прибора.





Кнопка /

Посредством нажатия кнопки  /  (12) производится пар, который служит для приготовления молочной пены. Эта кнопка используется также для наливания горячей воды.







Кнопка **start**

При нажатии на кнопку **start** (10) начинается процесс приготовления напитка или выполняется сервисная программа. Повторным нажатием кнопки **start** (10) во время приготовления напитка можно досрочно остановить процесс.

Регулятор «Крепость кофе»

	<p>При помощи поворотного переключателя (14) настраивается крепость кофе или задается использование молотого кофе.</p>
<p>От </p>	<p>МОЛОТЫЙ КОФЕ СЛАБЫЙ НОРМАЛЬНЫЙ КРЕПКИЙ</p>
<p>до </p>	<p>DOUBLESHOT КРЕПКИЙ + DOUBLESHOT КРЕПКИЙ ++</p>
	<p>Приготовление кофе этих уровней крепости осуществляется в два этапа. См. «aromaDouble Shot».</p>

Регулятор «Выбор напитка»

	<p>Данный регулятор (15) используется для выбора требуемого вида напитка и его количества на одну кружку. С его помощью можно также изменить пользовательские настройки.</p>
<p>От </p> <p>до </p>	<p>Кофейные напитки без молока: МАЛЫЙ ЭСПРЕССО ЭСПРЕССО МАЛЫЙ ЧЕРНЫЙ КОФЕ ЧЕРНЫЙ КОФЕ БОЛЬШОЙ ЧЕРНЫЙ КОФЕ</p>
<p>От </p> <p>до </p>	<p>Кофейные напитки с молоком: МАЛЫЙ КАПУЧИНО БОЛЬШОЙ КАПУЧИНО МАЛЫЙ МАКИАТО МАКИАТО БОЛЬШОЙ МАКИАТО</p>
	<p>ПРОМЫТЬ МАШИНУ</p>
	<p>ПРОМЫТЬ МОЛОЧН.СИСТ.</p>

Важно: При выборе напитка, который приготовить невозможно, на дисплее отображается НЕВЕРНАЯ КОМБИНАЦИЯ. Измените уровень крепости кофе или выбранный тип напитка.

Разъем шланга для молока

Для получения молочной пены – например, при приготовлении латте макиато или капучино – разъем и шланг для молока должны быть надлежущим образом закреплены на насадке для приготовления молочной пены.



Важно: это требуется также для отбора горячей воды.

Сообщения на дисплее

На дисплее (16) отображается не только текущее рабочее состояние, но и различные статусные сообщения либо уведомления о необходимом действии. После завершения такого действия сообщение исчезает, и повторно отображается меню выбора напитка.

aromaDouble Shot

Чем дольше готовится кофе, тем больше высвобождается горьких субстанций и неприятных ароматов. Это отрицательно сказывается на вкусе и делает кофе менее приятным для употребления. Для приготовления особенно крепкого кофе, модель TES51... оснащена специальной функцией aromaDouble Shot. После приготовления половины объема напитка кофе мелется и заваривается повторно, при этом исходит только его приятный аромат. Функция aromaDouble Shot активируется при следующих установках:

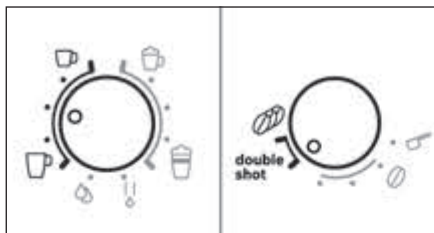

Перед первым использованием

Общие сведения

В соответствующие емкости следует заливать только чистую, **холодную**, негазированную воду и засыпать только **обжаренные** кофейные зерна (предпочтительно смеси кофейных зерен, предназначенные для автоматических кофеварок и автоматов для приготовления кофе эспрессо). Не использовать кофейные зерна, покрытые глазурью, карамелью или обработанные другими сахаросодержащими добавками – они засоряют блок заваривания.

В этом приборе можно устанавливать жесткость воды. На заводе установлена степень жесткости воды 4. Жесткость используемой воды определить с помощью прилагаемой индикаторной полоски.

Если при проверке установлено значение, отличное от 4, соответствующим образом измените настройки прибора после его включения (см. жесткость воды в главе «Установки меню»).

Начало работы с прибором

- Снимите защитную пленку.
- Поставьте полностью автоматическую кофемашину эспрессо на ровную и достаточно прочную для ее массы водостойкую поверхность. Удостоверьтесь в отсутствии препятствий в вентиляционных отверстиях прибора.

Важно: Используйте прибор только в помещениях, защищенных от мороза. Если прибор транспортировался или хранился при температурах ниже 0 °С, то перед вводом его в эксплуатацию нужно выждать не менее 3 часов.

- Сетевой кабель вытянуть из отсека (21), вставить штекер в розетку. Необходимую длину можно отрегулировать, убирая кабель вверх или вытягивая его вниз. Для этого прибор задней стороной поставить, например, к кромке стола и вытянуть кабель **вниз**, или задвинуть **вверх**.
- Установите насадку для приготовления молочной пены. Включайте прибор только после сборки и установки насадки для приготовления молочной пены (6).



- Поднять крышку емкости для воды (18).
- Снять емкость для воды (17), промыть ее и заполнить свежей, холодной водой. Уровень заполнения не должен превышать отметку **max** (макс.).
- Ровно установить емкость для воды (17) и, надавив на нее, вставить до упора.
- Закрыть крышку емкости для воды (18).
- Заполнить кофейными зернами емкость для зерен (1). (Процесс приготовления напитка из молотого кофе описан в разделе «Приготовление кофейных напитков из молотого кофе»)
- Нажать сетевой выключатель **O/I** (9). На дисплее (16) отображается меню установки языка дисплея.
- Выберите требуемый язык дисплея с помощью верхнего регулятора (15).
- Поместите емкость под выпускной трубкой (6a).
- Нажать кнопку **start** (10). Выбранный язык сохраняется в памяти.

Прибор нагревается и промывается. Из устройства разлива кофе выльется некоторое количество воды. О готовности прибора к работе сигнализирует меню выбора напитка, отображающееся на дисплее.

Выключение прибора

На заводе запрограммированы стандартные настройки, обеспечивающие оптимальный режим работы полностью автоматической кофемашины эспрессо. По истечении заданного времени прибор автоматически выключается (период времени можно запрограммировать – см. выкл. ЧЕРЕЗ в главе «Установки меню»).

Исключение: Если прибор использовался только для выпуска горячей воды или пара, то он отключается без ополаскивания.

Чтобы вручную выключить прибор до истечения указанного времени, нажмите кнопку  **off / i** (13). Будет выполнено ополаскивание и отключение прибора.

Примечание: Если прибор запущен в первый раз или после того, как была выполнена сервисная программа, или если прибор долгое время не использовался, первая чашка напитка не будет иметь нужного аромата, и ее нужно слить.

Если полностью автоматическая кофемашина эспрессо не использовалась ранее, Вы начнете получать устойчивую мелкопористую пенку только после приготовления нескольких чашек кофе.

При длительном использовании прибора на вентиляционных отверстиях могут образовываться капли воды. Это нормальное явление.

Фильтр для воды

Фильтр для воды позволяет предотвратить образование накипи.

Перед использованием нового фильтра для воды его необходимо промыть. Для этого выполните следующие действия:

- Надежно установите фильтр для воды в емкость для воды нажатием на него с помощью мерной ложки (19).

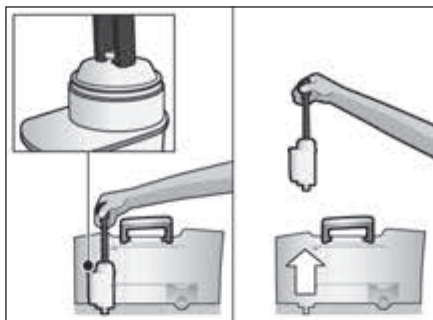

- Емкость для воды (17) заполнить водой до отметки **max**.
- Нажмите и удерживайте кнопку **off/i** (13) нажатой в течение не менее трех секунд. Откроется меню.
- Нажимайте кнопку **off/i** (13), пока на дисплее не отобразится **ФИЛЬТРА НЕТ** или **СТАРЫЙ**.
- С помощью верхнего регулятора (15) выберите включить фильтр.
- Нажать кнопку **start** (10).
- Поместите емкость объемом 0,5 л под выпускной трубкой (6а).
- Нажать кнопку **start** (10).
- Вода проходит через фильтр, промывая его.
- После этого опорожнить емкость.

Прибор снова готов к работе.

К сведению: При промывке фильтра для воды одновременно была активирована настройка времени появления индикации **ЗАМЕНИТЕ ФИЛЬТР!**.

После указания на дисплее **ЗАМЕНИТЕ ФИЛЬТР!** или макс. через 2 месяца резерв фильтра для воды выработан. Замена необходима по соображениям гигиены и с целью предотвращения образования известковых отложений (возможны повреждения прибора).

Сменные фильтры можно приобрести через торговую сеть или сервисную службу (см. раздел «Принадлежности»). Если новый фильтр для воды не устанавливается, следует выбрать настройку **ФИЛЬТРА НЕТ** или **СТАРЫЙ**.

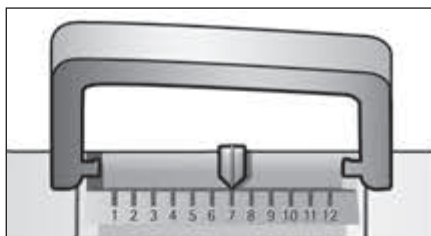

Примечание: С помощью индикатора фильтра можно отметить месяц, в котором фильтр был вставлен. Можно также отметить месяц для следующей замены фильтра (не позже, чем через два месяца).



Примечание: Если прибором длительное время не пользовались (например, в отпуске), перед использованием прибора следует промыть уже установленный фильтр для воды. Для этого приготовьте чашку горячей воды и вылейте ее.

Установки меню

С помощью меню настроек можно приспособить использование прибора к Вашим индивидуальным потребностям.

- Кнопку  **off/i** (13) удерживать нажатой минимум 3 секунды.
- Нажимайте на кнопку  **off/i** (13) до тех пор, пока на дисплее не отобразится требуемый пункт меню.
- Выберите требуемую настройку с помощью верхнего регулятора (15).
- Подтвердите свой выбор, нажав на кнопку **start** (10).

Для выхода из меню без изменений переместите переключатель в положение выход и нажмите кнопку **start** (10).

Вы можете настроить следующие параметры:

выкл. через: Период времени, по истечении которого после последнего приготовления напитка прибор автоматически отключается. Можно установить время от 15 минут до 4 часов. Предварительно настроенное время можно сократить с целью экономии электроэнергии.

фильтр: В этом меню можно указать, будет ли использоваться фильтр для воды. Если фильтр для воды не используется, установите значение фильтра нет или старый. Если фильтр для воды используется, установите значение включить фильтр. Новые фильтры для воды необходимо промыть перед использованием (см. раздел «Фильтр для воды»).

запуск CALC'N'CLEAN: Выбор вручную программ обслуживания (CALC'N'CLEAN / оч. от накипи / очистки). Нажмите кнопку **start** (10) и выполните выбранную программу (см. «Сервисные программы»).

ТЕМПЕРАТ.: Температура заваривания (высокая / средняя / низкая) настраивается здесь.

язык: Язык дисплея задается здесь.

жесткость воды: В данном приборе можно устанавливать жесткость воды. Правильная настройка жесткости воды важна для обеспечения своевременного напоминания о необходимости удаления накипи. На заводе установлена степень жесткости воды 4. Жесткость воды можно определить с помощью прилагаемой индикаторной полоски или узнать ее на местной станции водоснабжения. Если в доме имеется установка для умягчения воды, то жесткость воды следует установить на уровень 3.

Ненадолго опустите индикаторную полоску в воду, потом слегка стряхните, и уже через минуту можно будет видеть результат тестирования.

Градусы жесткости воды и степени настройки:

Степень	Градус жесткости воды	
	Немецкая шкала (°dH)	Французская шкала (°fH)
1	1-7	1-13
2	8-14	14-25
3	15-21	26-38
4	22-30	39-54

счетчик напитков: Здесь отображается количество напитков, налитых с момента начала работы прибора.

Установка степени помола

Поворотным регулятором степени помола (3) можно установить необходимую степень помола кофе.

⚠ Внимание!

Степень помола регулировать только при работающей кофемолке! В противном случае возможно повреждение прибора. Не суйте руки в кофемолку.

- При работающей кофемолке поворотным регулятором (3) отрегулировать помол кофе в диапазоне от тонкого (а: Поверните против часовой стрелки) до более грубого (b: Поверните по часовой стрелке).

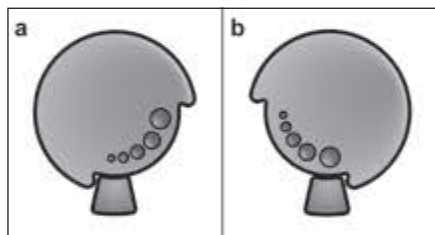

Примечание: Действие новой настройки будет заметно только начиная со второй чашки кофе.

Указание: Если на дисплее появляется сообщение Установить крупн. помол, это свидетельствует о слишком тонком помоле кофейных зерен. Установите более грубый помол.

Совет: Для темных обжаренных зерен устанавливайте более мелкий помол, для светлых обжаренных зерен – более грубый помол.

Приготовление кофейных напитков из кофейных зерен

Данная полностью автоматическая кофе-машина эспрессо производит помол свежего кофе отдельно для каждого заваривания.

Прибор должен быть готов к работе. Для приготовления кофейного напитка с молоком сначала опустите шланг для молока в емкость для молока и закрепите его при помощи разъема на насадке для приготовления молочной пены.

Важно: Засохшие остатки молока сложно удалить, поэтому сразу же после использования насадку для приготовления молочной пены (б) **необходимо** помыть в теплой воде, а затем прополоскать при помощи программы промыть молочн.сист.).

Совет: Рекомендуется использовать специальные смеси кофейных зерен, предназначенные для кофеварок эспрессо и полностью автоматических кофемашин эспрессо. Для достижения оптимального качества зерна следует хранить в прохладном месте, в плотно закрытой упаковке или использовать глубокую заморозку. Размалывать можно и замороженные кофейные зерна.

Важно: В емкость для воды (17) ежедневно заливать свежую воду. В емкости для воды (17) постоянно должно быть количество воды, достаточное для работы прибора.

Приготовление

- Под устройство разлива кофе (7) поставить предварительно подогретую чашку (чашки).
Совет: Перед приготовлением малой чашки эспрессо всегда подогревайте чашку, например, с помощью горячей воды.
- Выберите требуемый тип и количество кофе на одну чашку, поворачивая верхний регулятор (15). Выбранные тип и количество кофе на чашку отобразятся на дисплее.
- Выберите требуемую степень крепости кофе, поворачивая нижний регулятор (14). Выбранная степень крепости кофе отобразится на дисплее. Для одновременного приготовления двух чашек нажмите кнопку  (11) (только для напитков без молока и без использования функции aromaDouble Shot).
- Нажать кнопку **start** (10).

Кофе заваривается и затем вытекает в чашку (чашки).

Указание: В некоторых режимах кофе готовится в два этапа (см. «aromaDouble Shot»).
Дождитесь полного завершения процесса.

Повторным нажатием кнопки **start** (10) процесс приготовления можно завершить преждевременно.

Приготовление кофейных напитков из молотого кофе

Данная полностью автоматическая кофе-машина эспрессо может работать с молотым (но не растворимым) кофе.

Прибор должен быть готов к работе. Для приготовления кофейного напитка с молоком сначала опустите шланг для молока в емкость для молока и закрепите его при помощи разъема на насадке для приготовления молочной пены.

Указание: Функция aromaDouble Shot недоступна, если для приготовления кофе используется молотый кофе.

Важно: Засохшие остатки молока сложно удалить, поэтому сразу же после использования насадку для приготовления молочной пены (6) **необходимо** помыть в теплой воде, а затем прополоскать при помощи программы промыть молочн.сист.

Важно: В емкость для воды (17) ежедневно заливать свежую воду. В емкости для воды (17) постоянно должно быть количество воды, достаточное для работы прибора.

Приготовление

- Открыть выдвижной отсек для молотого кофе (4).
- Засыпать не более двух мерных ложек молотого кофе (без «горки»).
- **Внимание:** Не засыпать немолотые зерна или растворимый кофе.
- Закрыть выдвижной отсек для молотого кофе (4).
- Выберите требуемый напиток, поворачивая верхний регулятор (15) (только для одной чашки).
- Нижний поворотный переключатель установите на  молотый кофе.
- Нажать кнопку **start** (10).

Кофе заваривается и затем вытекает в чашку.

Указание: Для приготовления еще одной чашки кофе повторить процесс.



Приготовление горячей воды

⚠ Опасность ожога!

Насадка для приготовления молочной пены (6) сильно нагревается. После использования сначала дождитесь ее охлаждения, прежде чем прикасаться к ней.

Перед отбором горячей воды устройство вспенивания молока должно быть очищено.

Прибор должен быть готов к работе.

- Под отверстие насадки для приготовления молочной пены (6) поставьте предварительно подогретую чашку или стакан.
- Нажмите и удерживайте кнопку  (12) в течение примерно 3 секунд. Прибор начнет нагреваться. В течение приблизительно 40 секунд из отверстия насадки для приготовления молочной пены (6) будет литься горячая вода.
- Снова нажмите кнопку  (12) для прекращения операции.



Приготовление молочной пены

⚠ Опасность ожога!

Насадка для приготовления молочной пены (6) сильно нагревается. После использования сначала дождитесь ее охлаждения, прежде чем прикасаться к ней.

Совет: Можно вначале готовить молочную пену и затем варить кофе, либо готовить молочную пену отдельно и доливать ее в сваренный кофе.

Прибор должен быть готов к работе.

- Поместите предварительно прогретую чашку под выпускной трубкой (6а).
- Вставьте трубку подачи молока (6с) в емкость для молока.
- Нажмите кнопку  (12). Кнопка  (12) замигает, и прибор будет нагреваться в течение примерно 20 секунд.

⚠ Опасность ожога!

Молочная пена выходит под большим давлением из насадки для приготовления молочной пены (6). Остерегайтесь ошпаривания брызгами молока. Не прикасайтесь к выпускной трубке (6а) и не направляйте ее на других людей.

- Завершите операцию, нажав кнопку  (12).

Совет: Для получения молочной пены оптимального качества предпочтительно использовать холодное молоко с жирностью не менее 1,5%.

Важно: Засохшие остатки молока сложно удалить, поэтому сразу же после использования насадку для приготовления молочной пены (6) **необходимо** помыть в теплой воде, а затем прополоскать при помощи программы промыть молочн.сист.

Уход и ежедневная очистка

⚠ Опасность поражения током!

Перед очисткой выньте вилку прибора из розетки.

Запрещается погружать прибор в воду. Не использовать паровые очистители.

- Протрите корпус мягкой влажной тканью.
- Запрещается использование грубой ткани или чистящих средств.

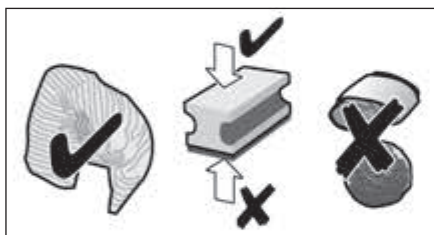

- Остатки накипи, кофе, молока и раствора для удаления накипи удаляйте сразу же. Под такими остатками могут возникать очаги коррозии.
- В новых губчатых салфетках могут содержаться соли. Соли могут привести к образованию налета ржавчины на стальных деталях, поэтому перед использованием губчатых салфеток их следует тщательно прополоскать.
- Подайте поддон для капель (8c) с емкостью для кофейной гущи (8b) вперед и наружу. Снимите заслонку (8a) и решетку-подставку (8d). Опорожните и почистите поддон для капель и емкость для кофейной гущи.

- Снимите поплавок (8e) и очистьте его влажной тканью.

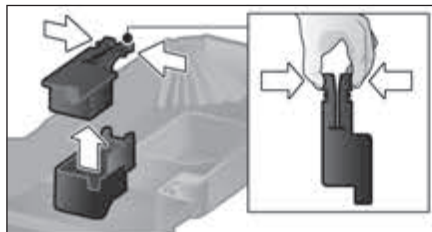

- Протрите внутреннее пространство прибора (ниши для поддонов) и выдвижной отсек для молотого кофе (не снимается).



Не мойте в посудомоечной машине следующие детали:

заслонка поддона для капель (8a), выдвижной отсек для молотого кофе (4), блок заваривания (5a).



Следующие детали можно мыть в посудомоечной машине: поддон для капель под устройством разлива кофе (8c), емкость для кофейной гущи (8b), решетка-подставка под устройством разлива кофе (8d), сохраняющая аромат крышка (2) и мерная ложка для молотого кофе (19).

Важно: Поддон для капель под устройством разлива кофе (8c) и емкость для кофейной гущи (8b) необходимо ежедневно опорожнять и чистить для предотвращения появления плесени.

Указание: Если прибор находится в холодном состоянии, будучи включенным с помощью сетевого выключателя **O/I** (9), либо если он выключается автоматически после приготовления кофе, ополаскивание также происходит в автоматическом режиме. Иначе говоря, предусмотрена самоочистка системы.

Важно: Если прибор не использовался долгое время (например, во время отпуска), тщательно промойте его целиком, включая систему подачи молока и блок заваривания.

Очистка системы подачи молока

Если не выполнить очистку системы подачи молока после налива молока, то через некоторое время на дисплее появится сообщение очистить молочн. сист.!

Систему подачи молока очищать после каждого использования!

Для автоматической предварительной очистки системы подачи молока:

- Поворачивая регулятор (15), выберите $\frac{U}{\circ}$.
- Поместите под выпускной трубкой (6a) пустую и высокую емкость.
- Максимально приблизьте выпускную трубку к емкости.
- Поместите конец трубки подачи молока (6c) в емкость.
- Нажать кнопку **start** (10).

Для промывки молочной системы прибор автоматически наполнит емкость водой и всосет ее через трубку подачи молока (6c). Процесс промывки автоматически завершается примерно через 1 минуту.

- Опорожните емкость и очистьте трубку подачи молока (6c).

Кроме того, следует регулярно тщательно промывать систему подачи молока (в посудомоечной машине или вручную).

Разборка системы подачи молока для очистки:

- Выдвиньте насадку для приготовления молочной пены (6) из прибора.

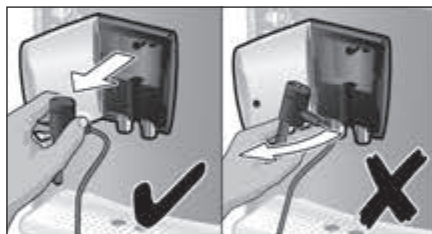

- Разберите насадку для приготовления молочной пены на отдельные детали (6a – 6d) (см. **рис. С** в начале данной инструкции по эксплуатации).

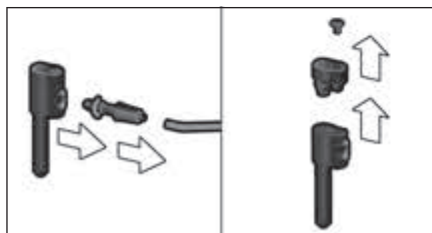

- Очистите детали по отдельности при помощи раствора моющего средства и мягкой щетки. При необходимости погрузите детали в теплый раствор моющего средства.



- Все детали промыть чистой водой и просушить.

- Опять собрать насадку для приготовления молочной пены и вставить ее в прибор до упора.



⚠ Опасность ожога горячей жидкостью!

Используйте прибор только после сборки и установки насадки для приготовления молочной пены (6).

Очистка блока заваривания

Регулярно очищайте блок заваривания. Для автоматической предварительной очистки блока заваривания:

- Поворачивая регулятор (15), выберите ☺.
- Поместите пустой стакан под выпускной трубкой (6a).
- Нажать кнопку **start** (10).

Проводится промывка прибора.

Дополнительно к программе автоматической очистки блок заваривания (5a) следует регулярно извлекать для чистки (См. **рис. Е** в начале инструкции по эксплуатации).

- Отключить прибор сетевым выключателем **О/И** (9). Ни одна кнопка не должна светиться.
- Открыть дверцу (5b) блока заваривания.
- Сдвиньте красный фиксатор (5e) на блоке заваривания (5a) до упора влево.
- Опустите рычаг (5d) вниз до упора. Блок заваривания разблокируется.
- Осторожно извлеките блок заваривания (5a), взявшись за углубления для рук.

- Снимите крышку (5f) блока заваривания и тщательно промойте блок заваривания (5a) под проточной водой.

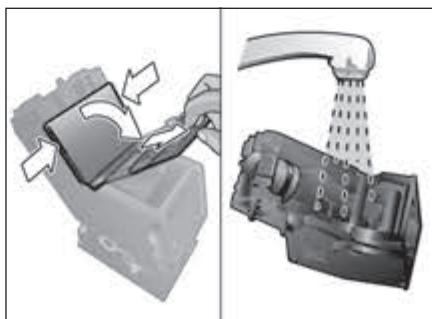

- Тщательно промойте сито блока заваривания под струей воды.

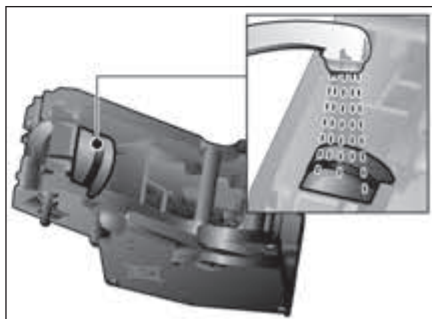

Важно: Для очистки блока заваривания нельзя использовать моющие или чистящие средства. Нельзя также мыть его в посудомоечной машине.

- Тщательно протрите внутреннюю поверхность прибора влажной тканью и удалите остатки кофе.
- Просушите блок заваривания (5a) и внутренние поверхности прибора.
- Снова наденьте крышку (5f) на блок заваривания и вставьте блок заваривания (5a) до упора в прибор.
- Поднимите рычаг (5d) вверх до упора.
- Красный фиксатор (5e) сдвинуть до упора вправо и закрыть дверь (5b).

Советы по экономии энергии

- Выключайте полностью автоматическую кофемашину эспрессо, если она не используется. Для этого нажмите кнопку  **off/i** (13). Будет выполнено ополаскивание и отключение прибора.
- По возможности не прерывать процесс приготовления кофе или молочной пены. Преждевременное прерывание приготовления кофе или молочной пены приводит к повышенному расходу энергии и быстрому заполнению поддона для капель.
- Регулярно проводить мероприятия по удалению накипи, чтобы предотвращать образование известковых отложений. Известковые отложения ведут к повышенному расходу энергии.

Сервисные программы

Совет: См. также краткую инструкцию в отсеке для хранения (5с).

В зависимости от использования, с определенными интервалами на дисплее будут появляться следующие сообщения:
ТРЕБУЕТСЯ УДАЛ. НАКИПИ! ИЛИ
ТРЕБУЕТСЯ ОЧИСТКА! ИЛИ
ТРЕБУЕТСЯ CALC'N'CLEAN!

В этом случае следует незамедлительно произвести очистку прибора или удаление накипи при помощи соответствующей сервисной программы. По выбору обе операции можно объединить в функции Calc'n'Clean (см. «Calc'n'Clean»). При нарушении указаний по выполнению сервисной программы возможно повреждение прибора.

Внимание!

При выполнении сервисной программы всегда использовать средства для удаления накипи и очистки согласно инструкции. Соблюдайте инструкции по технике безопасности, указанные на упаковке моющего средства.

Запрещается прерывать выполнение сервисной программы!

Не пить применяемые жидкости!

Не допускается использовать уксус, средства на основе уксуса, лимонную кислоту или средства на основе лимонной кислоты!



Запрещается загружать таблетки или иные средства для удаления накипи в выдвижной отсек для молотого кофе (4)!

Специально разработанные для удаления накипи и очистки таблетки можно приобрести через торговую сеть или сервисную службу (см. раздел «Принадлежности»).

Удаление накипи

Длительность: прибл. 25 минут

Важно: Если в емкость для воды (17) установлен фильтр для воды, обязательно извлеките его перед запуском программы удаления накипи.

Если на дисплее отображается сообщение **ТРЕБУЕТСЯ УДАЛ. НАКИПИ!**, нажмите на кнопку  **off/i** (13) и удерживайте ее в нажатом положении в течение 3 секунд, а затем нажмите кнопку **start** (10). Начнется процесс удаления накипи. Для удаления накипи до появления подсказок нажмите кнопку  **off/i** (13) и удерживайте ее в нажатом положении в течение не менее 3 секунд. Затем дважды кратковременно нажмите кнопку  **off/i** (13). Поворачивайте верхний регулятор (15) до тех пор, пока на дисплее не отобразится запуск оч. от накипи. Нажмите кнопку **start** (10), чтобы начать процесс удаления накипи. сообщения на дисплее проведут по пунктам программы.

ОЧИСТИТЕ ПОДДОН
ВСТАВЬТЕ ПОДДОН

- Опорожните и установите поддон для капель (8).

Важно: Если активирован фильтр для воды, на дисплее отобразится подсказка снять фильтр и повторно нажать кнопку **start** (10). Снимите фильтр, если Вы еще этого не сделали. Нажать кнопку **start** (10).

ЗАСЫПЬТЕ АНТИНАКИПИ.
НАЖМИТЕ START

- Налейте в пустую емкость для воды (17) теплую воду до отметки «**0,5l**» и растворите в ней 1 таблетку для удаления накипи TCZ8002 Bosch. При использовании TCZ6002 следует растворить 2 таблетки.
- Нажать кнопку **start** (10).

ПОМЕСТИТЕ КОНТЕЙНЕР

НАЖМИТЕ START

- Поместите емкость объемом не менее 0,5 л под выпускной трубкой (6a).
- Нажать кнопку **start** (10).

ИДЕТ УДАЛ. НАКИПИ

программа удаления накипи длится приблизительно 20 минут.

ОЧИС./ЗАПОЛ. ЕМК. Д/ВОДЫ

НАЖМИТЕ START

- Промыть емкость для воды (17) и заполнить ее водой до отметки **max**.
- Нажать кнопку **start** (10).

ИДЕТ УДАЛ. НАКИПИ

программа удаления накипи длится приблизительно минуты, после чего выполняется промывка прибора.

ОЧИСТИТЕ ПОДДОН

ВСТАВЬТЕ ПОДДОН

- Опорожните и установите поддон для капель (8).



Установите фильтр, если таковой используется. Прибор завершил программу удаления накипи и снова готов к работе.

Важно: Протрите прибор мягкой влажной тканевой салфеткой, чтобы сразу же убрать остатки раствора для удаления накипи. Под такими остатками могут образовываться очаги коррозии. В новых губчатых салфетках могут содержаться соли. Соли могут привести к образованию налета ржавчины на стальных деталях, поэтому перед использованием губчатых салфеток их следует тщательно прополоскать.

Очистка

Длительность: припл. 10 минут

Если на дисплее отображается сообщение **ТРЕБУЕТСЯ ОЧИСТКА!**, нажмите на кнопку  **off/i** (13) и удерживайте ее в нажатом положении в течение 3 секунд, а затем нажмите кнопку **start** (10). Начнется процесс очистки.

Для очистки прибора до появления подсказок нажмите кнопку  **off/i** (13) и удерживайте ее в нажатом положении в течение не менее 3 секунд. Затем дважды кратковременно нажмите кнопку  **off/i** (13). Поворачивайте верхний регулятор (15) до тех пор, пока на дисплее не отобразится запуск очистки. Нажмите кнопку **start** (10), чтобы начать процесс очистки. сообщения на дисплее проведут по пунктам программы.

очистите поддон

вставьте поддон

- Опорожните и установите поддон для капель (8).

откройте отсек

- Открыть выдвигной отсек для молотого кофе (4).

засыпьте очиститель

НАЖМИТЕ START

- Добавить одну чистящую таблетку Bosch и закрыть выдвигной отсек для молотого кофе (4).
- Нажать кнопку **start** (10).

ИДЕТ ОЧИСТКА

длительность выполнения программы очистки приблизительно 8 минут.

очистите поддон

вставьте поддон

- Опорожните и установите поддон для капель (8).



Очистка прибора завершена, и он готов к дальнейшей эксплуатации.

Calc'n'Clean

Длительность: припл. 35 минут

Calc'n'Clean объединяет функции удаления накипи и очистки. Если приближается время выполнения обеих программ, полностью автоматическая кофемашина эспрессо автоматически предлагает эту сервисную программу.

Важно: Если в емкость для воды (17) установлен фильтр для воды, обязательно удалить его перед запуском сервисной программы.

Если на дисплее отображается сообщение **ТРЕБУЕТСЯ CALC'N'CLEAN!**, нажмите на кнопку  **off/i** (13) и удерживайте ее в нажатом положении в течение 3 секунд, а затем нажмите кнопку **start** (10). Начинается выполнение сервисной программы. Для запуска программы Calc'n'Clean до появления подсказок нажмите кнопку  **off/i** (13) и удерживайте ее в нажатом положении в течение не менее 3 секунд. Затем дважды кратковременно нажмите кнопку  **off/i** (13).

Поворачивайте верхний регулятор (15) до тех пор, пока на дисплее не отобразится запуск CALC'N'CLEAN. Для запуска программы Calc'n'Clean нажмите кнопку **start** (10). сообщения на дисплее проведут по пунктам программы.

очистите поддон

вставьте поддон

- Опорожните и установите поддон для капель (8).

откройте отсек

- Открыть выдвигной отсек для молотого кофе (4).

ЗАСЫПЬТЕ ОЧИСТИТЕЛЬ

НАЖМИТЕ START

- Добавить одну чистящую таблетку Bosch и закрыть выдвижной отсек для молотого кофе (4).
- Нажать кнопку **start** (10).

Важно: Если активирован фильтр для воды, на дисплее отобразится подсказка снять фильтр и повторно нажать кнопку **start** (10). Снимите фильтр, если Вы еще этого не сделали. Нажать кнопку **start** (10).

ЗАСЫПЬТЕ АНТИНАКИП.

НАЖМИТЕ START

- Налейте в пустую емкость для воды (17) теплую воду до отметки «0,5l» и растворите в ней 1 таблетку для удаления накипи TCZ8002 Bosch. При использовании TCZ6002 следует растворить 2 таблетки.
- Нажать кнопку **start** (10).

ПОМЕСТИТЕ КОНТЕЙНЕР

НАЖМИТЕ START

- Поместите емкость объемом не менее 1 л под выпускной трубкой (6a).
- Нажать кнопку **start** (10).

ИДЕТ CALC'N'CLEAN

программа удаления накипи длится приблизительно 22 минуты.

ОЧИС./ЗАПОЛ. ЕМК. Д./ВОДЫ

НАЖМИТЕ START

- Промыть емкость для воды (17) и заполнить ее водой до отметки **max**.
- Нажать кнопку **start** (10).

ИДЕТ CALC'N'CLEAN

программа удаления накипи длится приблизительно 10 минут, после чего выполняется промывка.

ОЧИСТИТЕ ПОДДОН

ВСТАВЬТЕ ПОДДОН

- Опорожните и установите поддон для капель (8).
- Установите фильтр, если таковой используется.

Очистка прибора завершена, и он готов к дальнейшей эксплуатации.

Важно: Протрите прибор мягкой влажной тканевой салфеткой, чтобы сразу же убрать остатки раствора для удаления накипи. Под такими остатками могут образовываться очаги коррозии. В новых губчатых салфетках могут содержаться соли. Соли могут привести к образованию налета ржавчины на стальных деталях, поэтому перед использованием губчатых салфеток их следует тщательно прополоскать.

Защита от замерзания

⚠ **Чтобы избежать повреждений в результате воздействия холода во время транспортировки или хранения, прибор необходимо предварительно полностью опорожнить.**

Примечание: Прибор должен быть готов к работе, емкость для воды (17) должна быть заполнена.

- Поместите большую емкость под выпускной трубкой (6a).
- Нажмите кнопку  (12) и подождите 15 секунд, пока прибор будет обрабатываться паром.
- Отключить прибор сетевым выключателем **O/I** (9).
- Опорожните емкость для воды (17) и поддон для сбора капель (8).

Принадлежности

Через торговую сеть или сервисную службу можно приобрести следующие принадлежности.

Принадлежности	Номер заказа
	Торговая сеть / Сервисная служба
Таблетки для очистки	TCZ6001 / 00310575
Таблетки для удаления накипи	TCZ8002 / 00576694
Фильтр для воды	TCZ7003 / 00575491
Набор для ухода	TCZ8004 / 00576331
Емкость для молока с крышкой «Fresh Lock»	TCZ8009N / 00576165

Утилизация

Утилизируйте упаковку с использованием экологически безопасных методов. Данный прибор имеет отметку о соответствии европейским нормам 2012/19/EG утилизации электрических и электронных приборов (waste electrical and electronic equipment – WEEE). Данные нормы определяют действующие на территории Евросоюза правила возврата и утилизации старых приборов. Информацию об актуальных возможностях утилизации Вы можете получить в магазине, в котором Вы приобрели прибор.

Условия гарантийного обслуживания

Получить исчерпывающую информацию об условиях гарантийного обслуживания Вы можете в Вашем ближайшем авторизованном сервисном центре, или в сервисном центре от производителя ООО «БСХ Бытовая техника», или в сопроводительной документации.

Мы оставляем за собой право на внесение изменений.

Технические характеристики

Параметры электропитания (напряжение – частота)	220-240 В – 50/60 Гц
Мощность, потребляемая при нагревании	1600 Вт
Максимальный напор насоса, статический	15 бар
Максимальная ёмкость резервуара для воды (без фильтра)	1,7 л
Максимальная ёмкость контейнера для кофейных зёрен	300 г
Длина сетевого кабеля	100 см
Размеры (В x Ш x Г)	385 x 280 x 479 мм
Вес (незаполненной машины)	9,3 кг
Тип жернова	керамический

Самостоятельное устранение небольших проблем

Проблема	Причина	Устранение
Слишком мало или нет молочной пены, или насадка для приготовления молочной пены (6) не всасывает молоко.	Насадка для приготовления молочной пены (6) загрязнена.	Очистить насадку для приготовления молочной пены (6), см. раздел «Уход и ежедневная очистка».
	Неподходящее молоко.	Использовать молоко с жирностью 1,5%.
	Насадка для приготовления молочной пены (6) неправильно собрана.	Смочите детали насадки для приготовления молочной пены и плотно прижмите друг к другу.
	В приборе образовалась накипь.	Очистите прибор от накипи согласно инструкции.
Невозможно приготовление горячей воды (для чая).	Насадка для приготовления молочной пены (6) загрязнена.	Очистить насадку для приготовления молочной пены (6), см. раздел «Уход и ежедневная очистка».
Кофе поступает по каплям или вообще не течет.	Слишком мелкий помол. Кофе слишком тонкого помола.	Установить более грубый помол. Использовать кофе более грубого помола.
	Сильные известковые отложения на приборе.	Очистите прибор от накипи согласно инструкции.
Кофе без типичной пенки.	Неподходящий сорт кофе.	Используйте сорт кофе с большим содержанием зерен робусты.
	Используются не свежесобжаренные зерна.	Использовать свежие кофейные зерна.
	Степень помола не соответствует сорту кофейных зерен.	Установить тонкий помол.
Кофе слишком «кислый».	Установлен слишком грубый помол, или кофе слишком грубого помола.	Установить более тонкий помол или использовать кофе более тонкого помола.
	Неподходящий сорт кофе.	Использовать кофе более темной обжарки.
Кофе слишком «горький».	Установлен слишком тонкий помол, или кофе слишком тонкого помола.	Установить более грубый помол или использовать кофе более грубого помола.
	Неподходящий сорт кофе.	Использовать другой сорт кофе.

Если не удастся решить проблемы, обязательно свяжитесь с «горячей линией»! Номера телефонов находятся на последних страницах инструкции.

Проблема	Причина	Устранение
Значительные отличия в качестве кофе или молочной пены.	В приборе образовалась накипь.	Очистите прибор от накипи согласно инструкции.
Кофейная гуща не уплотнена и слишком влажная.	Степень помола слишком тонкая или слишком грубая, или используется недостаточно молотого кофе.	Установите более грубую или мелкую степень помола или используйте 2 мерных ложки молотого кофе.
Капли воды на внутренней поверхности корпуса прибора при извлечении поддона для капель (8).	Поддон для капель (8) извлечен слишком рано.	Извлекайте поддон для капель (8) через несколько секунд после последнего приготовления напитка.
Фильтр для воды не держится в емкости для воды (17).	Фильтр для воды установлен неправильно.	С усилием нажмите на фильтр для воды, чтобы установить его в соединение емкости для воды.
Заводские настройки были изменены и должны быть активированы повторно («Reset»).	Были заданы собственные настройки, которые более не являются желаемыми.	Выключите прибор с помощью сетевого выключателя O/I (9). Удерживайте нажатыми кнопки  off/i (13) и  (12) и включите прибор с помощью сетевого выключателя O/I (9). Затем подтвердите операцию нажатием кнопки start (10). Будут активированы заводские настройки.
Сообщение на дисплее ДОСЫПЬТЕ ЗЕРНА! , хотя емкость для кофейных зерен (1) заполнена, или кофемолка не размалывает кофейные зерна.	Зерна не проваливаются в кофемолку (слишком маслянистые зерна).	Слегка постучать по емкости для кофейных зерен (1). Попробовать другой сорт кофе. Пустую емкость для кофейных зерен (1) протереть сухой тканью.
Сообщение на дисплее ВСТАВЬТЕ ЗАВАР. БЛОК	Заварочный блок (5) отсутствует или не обнаружен.	Выключите прибор с установленным заварочным блоком (5), подождите три секунды и снова включите прибор.
Если не удастся решить проблемы, обязательно свяжитесь с «горячей линией»! Номера телефонов находятся на последних страницах инструкции.		

Проблема	Причина	Устранение
Сообщение на дисплее ОЧИСТИТЕ ЗАВ. МЕХАН.	Загрязнен блок заваривания (5).	Очистите блок заваривания (5).
	Слишком много молотого кофе в блоке заваривания (5).	Очистите блок заваривания (5) (Следует закладывать не более 2 мерных ложек молотого кофе).
	Заедает механизм заварочного блока.	Снимите и очистите блок заваривания, см. раздел «Уход и ежедневная очистка».
Сообщение на дисплее ПРОВЕРЬТЕ ЕМК. Д/ВОДЫ	Неправильно установлен резервуар для воды.	Правильно установить резервуар для воды.
	Вода, содержащая углекислый газ, в резервуаре для воды.	Наполнить резервуар для воды свежей проточной водой.
	В резервуаре для воды застрял поплавок.	Извлечь резервуар и тщательно его очистить.
	Новый фильтр для воды не промыт в соответствии с инструкцией.	Промыть и вставить фильтр для воды в соответствии с инструкцией.
	В фильтре для воды находится воздух.	Погружать фильтр для воды в воду до тех пор, пока не перестанут выходить пузырьки воздуха, и заново установить его.
	Старый фильтр для воды.	Установить новый фильтр для воды.
Сообщение на дисплее ЗАПУСТИТЬ ЕЩЕ РАЗ	Прибор перегрелся.	Дать прибору остыть.
	Заварочный блок загрязнен.	Очистить заварочный блок.
Сообщение на дисплее ОШИБКА ОБР. В ТЕХСЛ.	Сбой прибора.	Свяжитесь с «горячей линией».
Если не удастся решить проблемы, обязательно свяжитесь с «горячей линией»! Номера телефонов находятся на последних страницах инструкции.		

DE Deutschland, Germany
BSH Hausgeräte Service GmbH
Zentralwerkstatt für
kleine Hausgeräte
Trautskirchener Strasse 6-8
90431 Nürnberg

Online Auftragsstatus, Pickup
Service für Kaffeefullautomaten
und viele weitere Infos unter:
www.bosch-home.com

Reparaturservice, Ersatzteile &
Zubehör, Produkt-Informationen:
Tel.: 0911 70 440 040

mailto:cp-servicecenter@bshg.com
Wir sind an 365 Tagen rund um die Uhr
erreichbar.

AE United Arab Emirates,
الإمارات العربية المتحدة

BSH Home Appliances FZE
Round About 13,
Plot Nr MO-0532A
Jebel Ali Free Zone – Dubai
Tel.: 04 881 4401
mailto:service-uae@bshg.com
www.bosch-home.com/ae

AL Republika e Shqiperise,
Albania

AERTECH SH.P.K.
Rruga Qemal Stafa
Pallati i ri perball Prokuroris se
Pergjithshme
Hyrya C Kati 10
Tirana
Tel.: 066 206 47 94
mailto:g.volina@aertech.al

AT Österreich, Austria

BSH Hausgeräte
Gesellschaft mbH
Werkkundendienst
für Hausgeräte
Quellenstrasse 2
1100 Wien
Tel.: 0810 550 511*
Fax: 01 605 75 51 212
mailto:vie-stoerungsannahme@
bshg.com

Hotline für Espresso-Geräte:
Tel.: 0810 700 400*
www.bosch-home.at

*innerhalb Österreichs zum Regionaltarif

AU Australia

BSH Home Appliances Pty. Ltd.
7-9 Arco Lane
HEATHERTON, Victoria 3202
Tel.: 1300 368 339
mailto:bshau-as@bshg.com
www.bosch-home.com.au

BA Bosna i Hercegovina,
Bosnia-Herzegovina

"HIGH" d.o.o.
Gradačačka 29b
71000 Sarajevo
Info-Line: 061 100 905
Fax: 033 213 513
mailto:delicnanda@hotmail.com

BE Belgique, België, Belgium

BSH Home Appliances S.A.
Avenue du Laerbeek 74
Laarbeeklaan 74
1090 Bruxelles – Brussel
Tel.: 070 222 141
Fax: 024 757 291
mailto:bru-repairs@bshg.com
www.bosch-home.be

BG Bulgaria

BSH Domakinski Uredi
Bulgaria EOOD
115K Tsarigradsko
Chausse Blvd.
European Trade Center
Building, 5th floor
1784 Sofia
Tel.: 02 892 90 47
Fax: 02 878 79 72
mailto:informacia.servis-bg@
bshg.com
www.bosch.home.bg

BH Bahrain, مملكة البحرين

Khalaifat Company
Manama
Tel.: 01 7400 553
mailto:service@khalaifat.com

BY Belarus, Беларусь

ООО "БСХ Бытовая техника"
тел.: 495 737 2961
mailto:mok-kdhl@bshg.com

CH Schweiz, Suisse,
Svizzera, Switzerland

BSH Hausgeräte AG
Werkkundendienst
für Hausgeräte
Fahrweidstrasse 80
8954 Geroldswil
mailto:ch-info.hausgeraete@
bshg.com

Service Tel.: 0848 840 040
Service Fax: 0848 840 041
mailto:ch-reparatur@bshg.com
Ersatzteile Tel.: 0848 880 080
Ersatzteile Fax: 0848 880 081
mailto:ch-ersatzteil@bshg.com
www.bosch-home.com/ch

CY Cyprus, Κύπρος

BSH Ikiakes Syskeves-Service
39, Arh. Makaariou III Str.
2407 Egomi/Nikosia (Lefkosia)
Tel.: 7777 8007
Fax: 022 658 128
mailto:bsh.service.cyprus@
cytanet.com.cy

CZ Česká Republika,
Czech Republic

BSH domácí spotřebiče s.r.o.
Firemní servis domácích
spotřebičů
Pekařská 10b
155 00 Praha 5
Tel.: 0251 095 546
Fax: 0251 095 549
www.bosch-home.com/cz

DK Danmark, Denmark

BSH Hvidevarer A/S
Telegrafvej 4
2750 Ballerup
Tel.: 44 89 89 85
Fax: 44 89 89 86
mailto:BSH-Service.dk@
BSHG.com
www.bosch-home.dk

EE Eesti, Estonia

SIMSON OÜ
Raua 55
10152 Tallinn
Tel.: 0627 8730
Fax: 0627 8733
mailto:teenindus@simson.ee

ES España, Spain

En caso de avería puede ponerse en contacto con nosotros, su aparato será trasladado a nuestro taller especializado de cafeteras.
Tel.: 902 28 88 38

BSH Electrodomésticos

España S.A.

Servicio Oficial del Fabricante
Parque Empresarial PLAZA,
C/ Manfredonia, 6
50197 Zaragoza
Tel.: 902 245 255
Fax: 976 578 425
mailto:CAU-Bosch@bshg.com
www.bosch-home.es

FI Suomi, Finland

BSH Kodinkoneet Oy
Itälahdenkatu 18 A, PL 123
00201 Helsinki
Tel.: 0207 510 700
Fax: 0207 510 780
mailto:Bosch-Service-FI@bshg.com
www.bosch-home.fi
Lankapuhelimesta 8,28 snt/puhelu
+ 7 snt/min (alv 23%)
Matkapuhelimesta 8,28 snt/puhelu
+ 17 snt/min (alv 23%)

FR France

BSH Electroménager S.A.S.
50 rue Ardoin – BP 47
93401 SAINT-OUEN cedex
Service interventions à domicile:
01 40 10 11 00
Service Consommateurs:
0 892 698 010 (0,34 € TTC/mn)
mailto:soa-bosch-conso@
bshg.com
Service Pièces Détachées
et Accessoires:
0 892 698 009 (0,34 € TTC/mn)
www.bosch-home.fr

GB Great Britain

BSH Home Appliances Ltd.
Grand Union House
Old Wolverton Road
Wolverton
Milton Keynes MK12 5PT
To arrange an engineer visit, to
order spare parts and accessories
or for product advice please visit
www.bosch-home.co.uk
or call
Tel.: 0844 8928979*
*Calls from a BT landline will be charged at
up to 3 pence per minute. A call set-up fee of
up to 6 pence may apply.

GR Greece, Ελλάδα

BSH Ikiakes Siskeves A.B.E.
Central Branch Service
17 km E.O. Athinon-Lamias &
Potamou 20
14564 Kifisia
Πανελλήνιο τηλέφωνο: 181 82
(αστική χρέωση)
www.bosch-home.gr

HK Hong Kong, 香港

BSH Home Appliances Limited
Unit 1 & 2, 3rd Floor
North Block, Skyway House
3 Sham Mong Road
Tai Kok Tsui, Kowloon
Hong Kong
Tel.: 2565 6151
Fax: 2565 6681
mailto:bosch.hk.service@bshg.com
www.bosch-home.cn

HR Hrvatska, Croatia

BSH kućni uređaji d.o.o.
Kneza Branimira 22
10000 Zagreb
Tel.: 01 640 36 09
Fax: 01 640 36 03
mailto:informacije.servis-hr@
bshg.com
www.bosch-home.com/hr

HU Magyarország, Hungary

BSH Háztartási Készülék
Kereskedelmi Kft.
Háztartási gépek márkaszervize
Királyhágó tér 8-9.
1126 Budapest
Hibabejelentés
Tel.: 01 489 5461
Fax: 01 201 8786
mailto:hibabejelentenes@bsh.hu
Alkatrészrendelés
Tel.: 01 489 5463
Fax: 01 201 8786
mailto:alkatrészrendeles@bsh.hu
www.bosch-home.com/hu

IE Republic of Ireland

BSH Home Appliances Ltd.
Unit F4, Ballymount Drive
Ballymount Industrial Estate
Walkinstown
Dublin 12
Service Requests, Spares and
Accessories
Tel.: 01450 2655
Fax: 01450 2520
www.bosch-home.co.uk

IL Israel, ישראל

C/S/B Home Appliance Ltd.
Uliel Building
2, Hamelacha St.
Industrial Park North
71293 Lod
Tel.: 08 9777 222
Fax: 08 9777 245
mailto:csb-serv@zahav.net.il
www.bosch-home.co.il

IN India, Bhārat, भारत

BSH Customer Service
Front Office
Shop No.4, Everest Grande,
Opp. Shanti Nagar Bus Stop,
Mahakali Caves Road,
Andheri East
Mumbai 400 093

IS Iceland

Smith & Norland hf.
Noatuni 4
105 Reykjavik
Tel.: 0520 3000
Fax: 0520 3011
www.sminor.is

IT Italia, Italy

BSH Elettrodomestici S.p.A.
Via. M. Nizzoli 1
20147 Milano (MI)
Numero verde (800 829 120
mailto:info@
bosch-elettrodomestici.it
www.bosch-home.com/it

KZ Kazakhstan, Қазақстан

IP Turebekov Yerzhan
Nurmanovich
Jangeldina str. 15
Shimkent 160018
Tel.: 0252 31 00 06
mailto:evrika_kz@mail.ru

LB Lebanon, لبنان

Teheni, Hana & Co.
Boulevard Dora 4043 Beyrouth
P.O. Box 90449
Jdeideh 1202 2040
Tel.: 01 255 211
mailto:Info@Teheni-Hana.com

LT Lietuva, Lithuania

Senuku prekybos centras UAB
Jonavos g. 62
44192 Kaunas
Tel.: 0372 12146
Fax: 0372 12165
www.senukai.lt

LU Luxembourg

BSH électroménagers S.A.
13-15, ZI Breedeweues
1259 Senningerberg
Tel.: 26349 300
Fax: 26349 315
mailto:
lux-service.electromenager@
bshg.com
www.bosch-home.com/lu

LV Latvija, Latvia

General Serviss Limited
Bullu street 70c
1067 Riga
Tel.: 07 42 41 37
mailto:bt@olimpeks.lv

MD Moldova

S.R.L. "Rialto-Studio"
ул. Шусева 98
2012 Кишинев
тел./факс: 022 23 81 80
mailto:bosch-md@mail.ru

ME Crna Gora, Montenegro

Elektronika komerc
Ul. Slobode 17
84000 Bijelo Polje
Tel./Fax: 050 432 575
Mobil: 069 324 812
mailto:ekobosch.servis@
t-com.me

MK Macedonia, Македонија

GORENEC
Jane Sandanski 69 lok. 3
1000 Skopje
Tel.: 02 2454 600
Mobil: 070 697 463
mailto:gorenek@yahoo.com

MT Malta

Oxford House Ltd.
Notabile Road
Mriehel BKR 14
Tel.: 021 442 334
Fax: 021 488 656
www.oxfordhouse.com.mt

MV Raajjeyge Jumhooriyyaa, Maledives

Lintel Investments
Ma. Maadheli, Majeedhee Magu Malé
Tel.: 0331 0742
mailto:mohamed.zuhuree@intel.com.mv

NL Nederlandse, Netherlands

BSH Huishoudapparaten B.V.
Taurusavenue 36
2132 LS Hoofddorp
Storingsmelding:
Tel.: 088 424 4010
Fax: 088 424 4845
mailto:bosch-contactcenter@bshg.com

Onderdelenverkoop:

Tel.: 088 424 4010
Fax: 088 424 4801
mailto:bosch-onderdelen@bshg.com
www.bosch-home.nl

NO Norge, Norway

BSH Husholdningsapparater A/S
Grensevingen 9
0661 Oslo
Tel.: 22 66 06 00
Fax: 22 66 05 50
mailto:Bosch-Service-NO@bshg.com
www.bosch-home.no

NZ New Zealand

BSH Home Appliances Ltd.
Unit F2, 4 Orbit Drive
Mairangi Bay
Auckland 0632
Tel.: 09 477 0492
Fax: 09 477 2647
mailto:bshnz-cs@bshg.com
www.bosch-home.co.nz

PL Polska, Poland

BSH Sprzęt Gospodarstwa
Domowego Sp. z o.o.
Al. Jerozolimskie 183
02-222 Warszawa
Tel.: 801 191 534
Fax: 022 572 7709
mailto:Serwis.Fabryczny@bshg.com
www.bosch-home.pl

PT Portugal

BSHP Electrodomésticos, Lda.
Rua Alto do Montijo, nº 15
2790-012 Carnaxide
Tel.: 707 500 545*
Fax: 214 250 701
mailto:bosch.electrodomesticos.pt@bshg.com
www.bosch-home.pt
*(PT 0,10 €/min., Mobile 0,25 €/min)

RO România, Romania

BSH Electrocasnice srl.
Sos. Bucuresti-Ploiesti,
nr. 19-21, sect.1
13682 Bucuresti
Tel.: 021 203 9748
Fax: 021 203 9733
mailto:service.romania@bshg.com
www.bosch-home.ro

RU Russia, Россия

ООО "БСХ Бытовая техника"
Сервис от производителя
Малая Калужская 19/1
119071 Москва
тел.: 495 737 2961
mailto:mok-kdhl@bshg.com
www.bosch-home.com

SA Saudi Arabia, المملكة العربية السعودية

BSH Home Appliances
Saudi Arabia L.L.C.
Bin Hamran Commercial Centr.
6th Floor 603B
Jeddah 21481
Tel.: 800 124 1247
mailto:service.ksa@bshg.com
www.bosch-home.com/sa

SE Sverige, Sweden

BSH Hushållsapparater AB
Landsvägen 32
169 29 Solna
Tel.: 0771 11 22 77 local rate
mailto:Bosch-Service-SE@bshg.com
www.bosch-home.se

SG Singapore, 新加坡

BSH Home Appliances Pte. Ltd.
TECHPLACE I and
Mo Kio Avenue 10
Block 4012 #01-01
569628 Singapore
Tel.: 6751 5000
Fax: 6751 5005
mailto:bshsgp.service@bshg.com
www.bosch-home.com.sg

SI Slovenija, Slovenia

BSH Hišni aparati d.o.o.
Litostrojska 48
1000 Ljubljana
Tel.: 01 583 07 01
Fax: 01 583 08 89
mailto:informacije.servis@bshg.com
www.bosch-home.com/si

SK Slovensko, Slovakia

BSH domácí spotřebiče s.r.o.
Organizačná zložka Bratislava
Galvaniho 17/C
821 04 Bratislava
Tel.: 02 44 45 20 41
mailto:opravy@bshg.com
www.bosch-home.com/sk

TR Türkiye, Turkey

BSH Ev Aletleri Sanayi
ve Ticaret A. S.
Fatih Sultan Mehmet Mahallesi
Balkan Caddesi No: 51
34771 Ümraniye, Istanbul
Tel.: 0 216 444 6333*
Fax: 0 216 528 9188
mailto:careline.turkey@bshg.com
www.bosch-home.com/tr
*Çağrı merkezini sabit hatlardan
aramanın bedeli şehir içi ücretlendirme,
Çep telefonlarından ise kullanılan tarifeyle
gore değişkenlik göstermektedir

TW Taiwan, 台灣

Achelis Taiwan Co. Ltd.
4th floor, No. 112, Sec 1
Chung Hsiao E Road
Taipei ROC 100
Tel.: 02 2321 6222
mailto:Bosch@achelis.com.tw

UA Ukraine, Україна

ТОВ "БСХ Побутова Техніка"
тел.: 044 4902095
mailto:bsh-service.ua@bshg.com
www.bosch-home.com.ua

XK Kosovo

NTP GAMA
Rruga Mag Prishtine-Ferizaj
70000 Ferizaj
Tel.: 0290 321 434
mailto:a_service@gama-electronics.com

XS Srbija, Serbia

BSH Kućni aparati d.o.o.
Milutina Milankovića 11*
11070 Novi Beograd
Tel.: 011 205 23 97
Fax: 011 205 23 89
mailto:informacije.servis-sr@bshg.com
www.bosch-home.rs

ZA South Africa

BSH Home Appliances (Pty) Ltd.
15th Road Randjespark
Private Bag X36, Randjespark
1685 Midrand – Johannesburg
Tel.: 086 002 6724
Fax: 086 617 1780
mailto:applianceserviceza@bshg.com
www.bosch-home.com/za

Garantiebedingungen

DEUTSCHLAND (DE)

Bosch-Infoteam

(Mo-Fr: 8.00-18.00 Uhr erreichbar)

Für Produktinformationen sowie Anwendungs- und Bedienungsfragen zu **kleinen Hausgeräten**:

Tel.: 0911 70 440 040 oder unter
bosch-infoteam@bshg.com

Für dieses Gerät leisten wir Garantie gemäß nachstehenden Bedingungen:

Nur für Deutschland gültig!

1. Wir beheben unentgeltlich nach Maßgabe der folgenden Bedingungen (Nr. 2–6) Mängel am Gerät, die nachweislich auf einem Material- und/oder Herstellungsfehler beruhen, wenn sie uns unverzüglich nach Feststellung und innerhalb von 24 Monaten nach Lieferung an den Erstendabnehmer gemeldet werden. Zeigt sich der Mangel innerhalb von 6 Monaten ab Lieferung, wird vermutet, dass es sich um einen Material- oder Herstellungsfehler handelt.

2. Die Garantie erstreckt sich nicht auf leicht zerbrechliche Teile wie z. B. Glas oder Kunststoff bzw. Glühlampen.

Eine Garantiepflicht wird nicht ausgelöst durch geringfügige Abweichungen von der Soll-Beschaffenheit, die für Wert und Gebrauchstauglichkeit des Gerätes unerheblich sind, oder durch Schäden aus chemischen und elektrochemischen Einwirkungen von Wasser, sowie allgemein aus anomalen Umweltbedingungen oder sachfremden Betriebsbedingungen oder wenn das Gerät sonst mit ungeeigneten Stoffen in Berührung gekommen ist. Ebenso kann keine Garantie übernommen werden, wenn die Mängel am Gerät auf Transportschäden, die nicht von uns zu vertreten sind, nicht fachgerechte Installation und Montage, Fehlgebrauch, eine nicht haushaltsübliche Nutzung, mangelnde Pflege oder Nichtbeachtung von Bedienungs- oder Montagehinweisen zurückzuführen sind.

Der Garantieanspruch erlischt, wenn Reparaturen oder Eingriffe von Personen vorgenommen werden, die hierzu von uns nicht ermächtigt sind, oder wenn unsere Geräte mit Ersatzteilen, Ergänzungs- oder Zubehörteilen versehen werden, die keine Originalteile sind und dadurch ein Defekt verursacht wird.

3. Die Garantieleistung erfolgt in der Weise, dass mangelhafte Teile nach unserer Wahl unentgeltlich instandgesetzt oder durch einwandfreie Teile ersetzt werden.

Geräte, die zumutbar (z. B. im PKW) transportiert werden können, und für die unter Bezugnahme auf diese Garantie eine Garantieleistung beansprucht wird, sind unserer nächstgelegenen Kundendienststelle oder unserem Vertragskundendienst zu übergeben oder zuzusenden. Instandsetzungen am Aufstellungsort können nur für stationär betriebene (feststehende) Geräte verlangt werden.

Es ist jeweils der Kaufbeleg mit Kauf- und/oder Lieferdatum vorzulegen. Ersetzte Teile gehen in unser Eigentum über.

4. Sofern die Nachbesserung von uns abgelehnt wird oder fehlschlägt, wird innerhalb der oben genannten Garantiezeit auf Wunsch des Endabnehmers kostenfrei gleichwertiger Ersatz geliefert.

5. Garantieleistungen bewirken weder eine Verlängerung der Garantiefrist, noch setzen sie eine neue Garantiefrist in Lauf. Die Garantiefrist für eingebaute Ersatzteile endet mit der Garantiefrist für das ganze Gerät.

6. Weitergehende oder andere Ansprüche, insbesondere solche auf Ersatz außerhalb des Gerätes entstandener Schäden sind – soweit eine Haftung nicht zwingend gesetzlich angeordnet ist – ausgeschlossen.

Diese Garantiebedingungen gelten für in Deutschland gekaufte Geräte. Werden Geräte ins Ausland verbracht, die die technischen Voraussetzungen (z. B. Spannung, Frequenz, Gasarten, etc.) für das entsprechende Land aufweisen und die für die jeweiligen Klima- und Umweltbedingungen geeignet sind, gelten diese Garantiebedingungen auch, soweit wir in dem entsprechenden Land ein Kundendienstnetz haben. Für im Ausland gekaufte Geräte gelten die von unserer jeweils zuständigen Landesvertretung herausgegebenen Garantiebedingungen. Diese können Sie über Ihren Fachhändler, bei dem Sie das Gerät gekauft haben, oder direkt bei unserer Landesvertretung anfordern.

Beachten Sie unser weiteres Kundendienst-Angebot:

Auch nach Ablauf der Garantie stehen Ihnen unser Werkskundendienst und unsere Servicepartner zur Verfügung.

Robert Bosch Hausgeräte GmbH
Carl-Wery-Straße 34
81739 München, GERMANY

Service-Hotlines

www.bosch-home.com

AE 04 803 0500
AL 066 206 47 94
AT 0810 700 400
AU 1300 368 339
BA 033 213 513
BE 070 222 141
BG 02 931 50 62
CH 043 455 4095
CN 400 885 5888
Call rates depend on the network used
CZ 0251 095 546
DE 0911 70 440 040
DK 44 89 89 85
EE 0627 8730 / 0651 2214
ES 902 245 255
FI 020 7510 700
Lankapuhelimesta 8,28 snt/puhelu + 7 snt/min (alv 23%)
Matkapuhelimesta 8,28 snt/puhelu + 17 snt/min (alv 23%)
FR 0140 10 1100
GB 0844 892 8979
Calls from a BT landline will be charged at up to 3 pence per minute.
A call set-up fee of up to 6 pence may apply
GR 18 182 (ασπική χρέωση)
HR 01 3028 226
HU 01 489 5461
IE 01450 2655
IL 08 9777 222
IS 0520 3000
LI 05 274 1788
LU 26 349 300
LV 067 425 232
ME 050 432 575
MK 02 2454 600
NL 088 424 4010
NO 22 66 06 00
PL 801 191 534
PT 21 4250 730
RO 021 203 9748
RU 8 800 200 29 61

SE 0771 11 22 77
SK 02 444 520 41
SL 01 200 70 17
TR 444 6333
Çağrı merkezini sabit hatlardan aramanın bedeli
şehir içi ücretlendirme, Cep telefonlarından ise
kullanılan tarifeye göre değişkenlik göstermekte-dir
US 800 94 2904 toll free
XK 044 172 309
XS 011 21 39 552

 Beratung und Reparaturauftrag bei Störungen

D 0911 70 440 040

A 0810 550 511

CH 0848 840 040

Die Kontaktdaten aller Länder finden Sie im beiliegenden Kundendienst-Verzeichnis.

Robert Bosch Hausgeräte GmbH

Carl-Wery-Straße 34

81739 München, GERMANY

www.bosch-home.com



8001004069