

1. ПРЕДУПРЕЖДЕНИЕ ПО БЕЗОПАСНОСТИ	117
2. НАЗНАЧЕНИЕ ХОЛОДИЛЬНИКА	117
3. УСТАНОВКА И ПОДКЛЮЧЕНИЕ	118
3.1 Выбор места	118
3.2 Установка и выравнивание холодильника	118
3.3 Электрическое подключение	118
4. ОПИСАНИЕ ИЗДЕЛИЯ	119
4.1 Полки	119
4.2 Слив воды из холодильной камеры после оттайки	119
4.3 Ящик для фруктов и овощей	119
5. РАЗМЕЩЕНИЕ ПРОДУКТОВ В ХОЛОДИЛЬНОЙ КАМЕРЕ	120
4.4 Полки и емкости на двери	120
4.5 Емкость для сыра	120
4.6 Внутреннее освещение	120
6. РЕГУЛИРОВКА И ВЫБОР ТЕМПЕРАТУРЫ ОХЛАЖДЕНИЯ	121
7. ЗАМОРАЖИВАНИЕ ПРОДУКТОВ	121
7.1 Хранение замороженных продуктов	121
7.2 Размораживание замороженных продуктов	122
7.3 Приготовление кубиков льда	122
8. ЧИСТКА И УХОД	123
8.1 Размораживание холодильной камеры	123
8.2 Размораживание морозильной камеры	123
8.3 Чистка холодильника	123
8.4 Выключение холодильника	123
8.5 Рекомендации по энергосбережению	124
8.6 Шумы во время работы	124
8.7 Устранение и определение возможных неисправностей в работе	124
8.8 Замена внутренней лампы	124
9. РУКОВОДСТВО ПО ОПРЕДЕЛЕНИЮ НЕИСПРАВНОСТЕЙ	125



ИНСТРУКЦИИ ДЛЯ ПОЛЬЗОВАТЕЛЯ: содержат советы по использованию, описание органов управления и текущие операции по очистке и техническому обслуживанию прибора.



ИНСТРУКЦИИ ДЛЯ УСТАНОВЩИКА: предназначены для **квалифицированного специалиста**, осуществляющего монтаж, ввод в эксплуатацию и приемку прибора.



Дополнительная информация по изделиям представлена на веб-сайте www.smeg.com

ПРЕДУПРЕЖДЕНИЯ ПО УТИЛИЗАЦИИ - ЭТО НАША ЗАБОТА О ПРИРОДЕ

Для упаковки наших холодильников используются незагрязняющие материалы, совместимые с окружающей средой, и подлежащие сдаче во вторсырье. Просим вас оказывать содействие, сдавая упаковку во вторсырье. Адреса центров сбора вторсырья, повторной переработки и утилизации можно получить у вашего дистрибьютора или же в компетентных местных организациях.

Не выбрасывайте упаковку или ее части. Она может стать причиной опасности удушья детей, в особенности пластиковые пакеты.

Ваш старый холодильник также должен правильно утилизироваться.

Важно: сдавайте холодильник в официальную компанию, занимающуюся сбором старых электробытовых приборов. Правильная утилизация позволяет направлять на повторную переработку ценные материалы. Холодильное оборудование содержит в себе газ, который может быть опасным для окружающей среды, поэтому необходимо убедиться, что трубы холодильного контура не повреждались до тех пор, пока компетентная служба не вывезет холодильник.

Перед тем, как выбросить ваш холодильник, чрезвычайно важно снять с него двери и оставить в нем полки, как в рабочем состоянии, чтобы не допустить закрытия в камерах играющих детей. Кроме того, необходимо отрезать электрический провод и убрать его вместе с вилкой.



ИНФОРМАЦИЯ ДЛЯ ПОЛЬЗОВАТЕЛЕЙ:

В СООТВЕТСТВИИ С ДИРЕКТИВАМИ 2002/95/СЕ, 2002/96/СЕ, 2003/108/СЕ, КАСАЮЩИМИСЯ СНИЖЕНИЯ ИСПОЛЬЗОВАНИЯ ВРЕДНЫХ ВЕЩЕСТВ В ЭЛЕКТРИЧЕСКОМ И ЭЛЕКТРОННОМ ОБОРУДОВАНИИ, А ТАКЖЕ ПЕРЕРАБОТКИ ОТХОДОВ, НАНЕСЕННЫЙ НА ИЗДЕЛИЯ СИМВОЛ ПЕРЕКЕРКНУТОГО МУСОРНОГО БАКА ОБОЗНАЧАЕТ, ЧТО ИЗДЕЛИЕ В КОНЦЕ ЕГО СРОКА СЛУЖБЫ ДОЛЖНО УТИЛИЗИРОВАТЬСЯ ОТДЕЛЬНО ОТ ОСТАЛЬНЫХ ОТХОДОВ. ПОЭТОМУ, В КОНЦЕ ПОЛЕЗНОГО СРОКА ЭКСПЛУАТАЦИИ ПОЛЬЗОВАТЕЛЬ ДОЛЖЕН СДАВАТЬ ИЗДЕЛИЕ В СПЕЦИАЛЬНЫЕ ЦЕНТРЫ ДИФФЕРЕНЦИРОВАННОГО СБОРА ЭЛЕКТРИЧЕСКИХ И ЭЛЕКТРОННЫХ ОТХОДОВ ИЛИ ЖЕ СДАТЬ ЕГО ДИСТРИБЬЮТОРУ ПРИ ПОКУПКЕ НОВОГО ЭКВИВАЛЕНТНОГО ИЗДЕЛИЯ В ОТНОШЕНИИ 1:1. ПРАВИЛЬНЫЙ ДИФФЕРЕНЦИРОВАННЫЙ СБОР ОТХОДОВ ДЛЯ ПОСЛЕДУЮЩЕЙ ПОВТОРНОЙ ЭКОЛОГИЧЕСКИ СОВМЕСТИМОЙ ПЕРЕРАБОТКИ, ОБРАБОТКИ И УТИЛИЗАЦИИ ПРИБОРА СПОСОБСТВУЕТ ПРЕДОТВРАЩЕНИЮ ВОЗМОЖНЫХ ОТРИЦАТЕЛЬНЫХ ПОСЛЕДСТВИЙ НА ОКРУЖАЮЩУЮ СРЕДУ И ЗДОРОВЬЕ И ПОВТОРНОЙ ПЕРЕРАБОТКЕ МАТЕРИАЛОВ, ИЗ КОТОРЫХ СОСТОИТ ИЗДЕЛИЕ. САМОВОЛЬНАЯ УТИЛИЗАЦИЯ ИЗДЕЛИЯ СИЛАМИ ПОЛЬЗОВАТЕЛЯ ВЛЕЧЕТ НАЛОЖЕНИЕ АДМИНИСТРАТИВНЫХ ВЗЫСКАНИЙ.

1. ПРЕДУПРЕЖДЕНИЕ ПО БЕЗОПАСНОСТИ

Тщательно храните руководство по эксплуатации, в котором содержатся важные сведения, которых следует придерживаться для эксплуатации и обслуживания холодильника. Руководство должно храниться таким образом, чтобы его можно было передать возможным следующим владельцам холодильника.

Компания-изготовитель не несет никакой ответственности в случае несоблюдения следующих предупреждений:

- Не включайте прибор, который может быть поврежден: в случае сомнений обращайтесь к дистрибьютору:
- Подключение к электрической сети и установка прибора должны выполняться при тщательном соблюдении указаний, содержащихся в руководстве. Условия электрического подключения должны совпадать с данными, указанными на паспортной табличке, **которая находится внизу слева, внутри холодильной камеры**. Электрическая безопасность прибора обеспечивается лишь только в том случае, если заземление бытовой электросистемы соответствует норме.
- Убедитесь, что ремонт и обслуживание выполняются лишь только уполномоченными **специалистами службы технического обслуживания компании Smeg**. В случае неисправностей, обслуживания, замены лампы или же во время чистки всегда отключайте прибор от электрической сети. Для размораживания холодильника никогда не пользуйтесь электрическими приборами или паровыми очистителями. Не удаляйте иней или лед режущими предметами, **чтобы не допустить непоправимое повреждение стенок холодильника**.
- Не пытайтесь сместить холодильник, потянув за дверь или ручку.
- Храните крепкие алкогольные напитки герметично закрытыми и лишь только в вертикальном положении. Не храните в морозильном отсеке жидкости в банках или в стеклянной таре, в особенности, если это напитки с добавкой углекислого газа. Не храните в морозильнике продукты, содержащие воспламеняющиеся газы и взрывчатые вещества: опасность взрыва!
- Запрещается использовать электрические приборы (например, машины для приготовления мороженого или миксеры) внутри холодильника.
- Не заслоняйте и не закрывайте каким-либо образом каналы циркуляции воздуха для правильной работы холодильника.
- Не прикасайтесь и не кладите в рот замороженные продукты, вынутые непосредственно из морозильника. Это может вызвать опасность обморожения очень низкими температурами.
- Не употребляйте в пищу продукты, имеющие ненормальный внешний вид или запах.
- **Не позволяйте детям играть с холодильником и используйте ящики, полки или другие детали прибора лишь только так, как указано в данном руководстве. Не используйте их в целях, отличающихся от тех, для которых они были разработаны.**
- Запрещается эксплуатировать данный прибор детям возрастом менее 8 лет и людям с ограниченными физическими и умственными способностями, а также людям, не имеющим опыта обращения с электроприборами, если они не находятся под наблюдением и контролем и не подготовлены взрослыми людьми, несущими ответственность за их безопасность. Не позволяйте детям играть с электроприбором. Не позволяйте детям, не находящимся под контролем взрослых, выполнять операции по чистке и техобслуживанию прибора.

В случае отключения электропитания открывайте как можно реже двери. Замороженные продукты, которые частично или полностью разморозились, не должны замораживаться повторно.



Внимание:

этот холодильник с морозильной камерой содержит небольшое количество изобутана (R600a) - холодильного агента – газа без хлорфторуглеродов. В фазе транспортировки, установки, чистки и ремонтных работ холодильника стараться не повредить части системы охлаждения во избежание утечек газа. В случае повреждения избегать открытого огня, присутствия искр, не включать электрические приборы или осветительные устройства и при необходимости проветрить помещение, где находится электроприбор.

2. НАЗНАЧЕНИЕ ХОЛОДИЛЬНИКА

Холодильник был разработан специально для бытового применения, поэтому он пригоден для охлаждения и хранения свежих и свежемороженых продуктов, а также для приготовления кубиков льда. Холодильник не предназначен для профессионального использования. Компания Smeg не несет никакой ответственности за ущерб, вытекающий из неправильного использования этого холодильника. Холодильник прошел испытания герметичности холодильного контура и соответствует нормам безопасности для электрических приборов.



Внимание:

изготовитель не несет никакой ответственности за ущерб, нанесенный людям или имуществу, вызванный несоблюдением данных требований, вытекающий из выполнения несанкционированных действий даже лишь только с одним компонентом прибора и вызванный использованием не фирменных запасных частей.



3. УСТАНОВКА И ПОДКЛЮЧЕНИЕ

3.1 Выбор места

Всегда устанавливайте холодильник в сухом месте с достаточным обменом воздуха. Не подвергайте его воздействию прямых солнечных лучей и не устанавливайте его на улице. В зависимости от климатического класса принадлежности (указанного на паспортной табличке, находящейся внутри холодильной камеры), этот прибор может использоваться в различных температурных условиях:

Класс	Температура окружающей среды
SN (Субнормальный)	от + 10° С до + 32° С
N (Нормальный)	от + 16° С до + 32° С
ST (Субтропический)	от + 18° С до + 38° С
T (Тропический)	от + 18° С до + 43° С

Не помещайте холодильник рядом с источниками тепла. В тех случаях, когда это неизбежно, чтобы не нарушить работу холодильника, необходимо использовать изолирующую панель. В противном случае установите холодильник на расстоянии 3 см от электрических или газовых плит и на расстоянии не менее 30 см от отопительных систем или радиаторных батарей.

Для обеспечения правильного охлаждения конденсатора холодильник не должен устанавливаться слишком близко к стене. Для предотвращения этого холодильник снабжается двумя пластиковыми распорками, которые должны устанавливаться в верхней части конденсатора. В случае, если холодильник устанавливается под навесным шкафом, расстояние до него должно быть не менее 5 см.

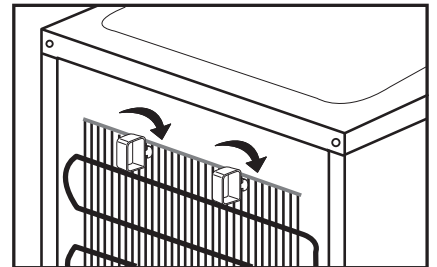

Будьте осторожны, если холодильник устанавливается на паркет или линолеум, чтобы не поцарапать и не повредить пол. При необходимости смещайте холодильник во время установки на деревянных досках или на коврике до выбранного положения для подключения к электрической сети.

3.2 Установка и выравнивание холодильника

Установите холодильник на устойчивое и выровненное основание. Для компенсации неровности пола холодильник оборудован четырьмя регулировочными ножками. Они обеспечивают наибольшую устойчивость холодильника, более удобное перемещение и, следовательно, правильную установку. Тем не менее, рекомендуется быть очень внимательными во время перемещения, чтобы не повредить пол (например, если холодильник стоит на паркете).

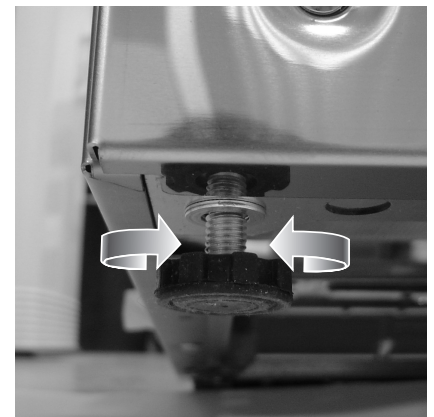

3.3 Электрическое подключение

Перед включением холодильника в первый раз оставьте его в вертикальном положении минимум на два часа. Затем подключите сетевой провод холодильника к сетевой розетке с контактом заземления, установленной в соответствии с нормами электрической безопасности. Номинальное напряжение и частота приводятся на паспортной табличке, находящейся в холодильной камере. Подключение к электрической сети и заземление должны выполняться в соответствии с действующими нормами и предписаниями. Холодильник может выдерживать небольшие скачки напряжения, не ниже 15% и не выше 10% относительно номинального значения напряжения, указанного на паспортной табличке. В случае необходимости замены сетевого провода, эта операция должна выполняться лишь только **специалистом, уполномоченным сервисной службой компании Smeg.**

При установленном холодильнике вилка должна находиться в доступном положении.



4. ОПИСАНИЕ ИЗДЕЛИЯ

- 1** Морозильный отсек и лоток для кубиков льда.
- 2** Внутреннее освещение и ручка терморегулятора.
- 3** Съёмные полки.
- 4** Канал для сбора воды оттайки.
- 5** Крышка отсека для фруктов и овощей.
- 6** Отсек для фруктов и овощей.
- 7** Регулируемые передние и задние ножки.
- 8** Отсек для молочных продуктов.
- 9** Отсеки на двери.
- 10** Отсек для яиц.
- 11** Полка для бутылок.
- 12** Зажим для бутылок.

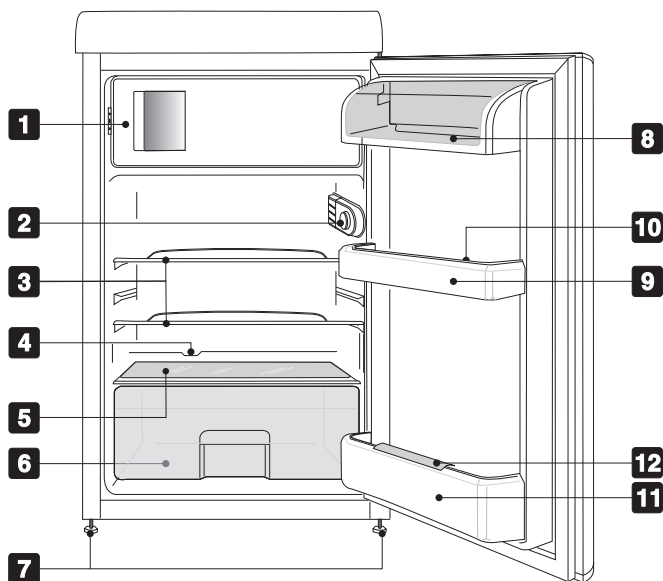

4.1 Полки

Холодильник имеет несколько полок, которые могут устанавливаться на разную высоту в специальных направляющих. Каждая полка имеет защиту от полного или случайного выдвигания. Чтобы снять ее с прибора поднимите ее в задней части и выдвиньте вперед. Затем измените положение одной или нескольких полок по вашему усмотрению. Для облегчения операций по извлечению всех внутренних принадлежностей необходимо полностью открыть дверь.

4.2 Слив воды из холодильной камеры после оттайки

В задней части холодильной камеры, под охлаждающей панелью, находится канал и отверстие для сбора воды, образующейся в результате оттайки. Это отверстие должно быть открытым для обеспечения правильной работы холодильника. Поэтому, рекомендуется проверять его и прочищать с определенной периодичностью, используя для этого специальную пробку-воронку для слива конденсата.

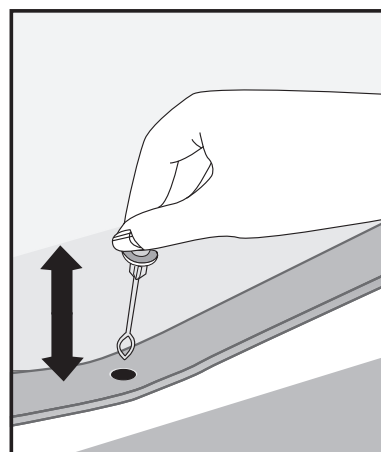



4.3 Ящик для фруктов и овощей

Этот ящик находится в нижней части холодильной камеры, где предусмотрена специальная стеклянная полка, закрывающая свежие продукты, нуждающиеся в постоянных условиях влажности для правильного хранения.

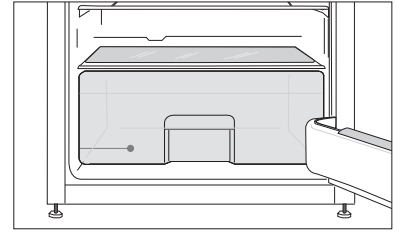

4.4 Полки и емкости на двери

На внутренней стороне двери установлены различные емкости и лотки для хранения яиц, сливочного масла, молочных продуктов, продуктов в тубиках, консервов и других мелких упаковок. В нижней части двери находится емкость для вертикального хранения бутылок.

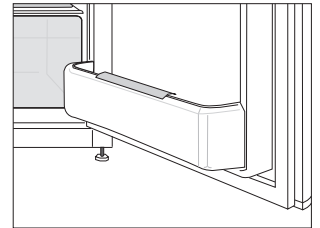

Все полки и емкости на двери можно снимать для промывки. Чтобы снять их с двери следует наносить по ним легкие удары кулаком в зоне крепления, снизу вверх, сначала с одной стороны, затем с другой. Не ставьте в держатель для бутылок слишком тяжелые бутылки и не допускайте их падение на дно держателя, когда вы их помещаете в холодильник.

4.5 Емкость для сыра

В комплект входит специальная емкость с крышкой для хранения сыров. Эту емкость можно устанавливать на разные уровни, в зависимости от необходимости.

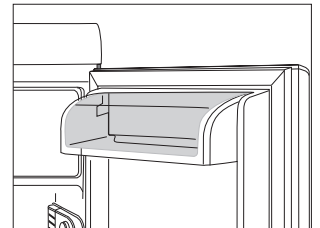

4.6 Внутреннее освещение

Открывая дверь холодильника, лампа загорается и продолжает гореть до полного закрытия двери. Лампа загорается даже тогда, когда терморегулятор холодильника находится в положении "0", которому соответствует выключение холодильника.

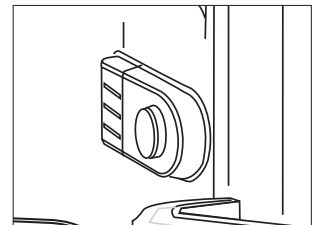

5. РАЗМЕЩЕНИЕ ПРОДУКТОВ В ХОЛОДИЛЬНОЙ КАМЕРЕ

Расположите продукты на разных полках, герметично накрывая или упаковывая их. Это позволяет:

- сохранить аромат, влажность и свежесть продуктов;
- не допускать смешивания ароматов и вкусов продуктов;
- не допускать скопления влаги внутри отсека, вызванного обычным выделением влаги продуктами (в особенности свежими фруктами и овощами), которое в определенных условиях работы (повышение температуры и влажности в помещении, учащение открытия двери) может привести к образованию конденсата на полках.

Используйте лишь только тару, пригодную для хранения продуктов. Всегда охлаждайте до комнатной температуры горячие продукты и напитки прежде чем поместить их в отсек.

Не храните в холодильнике взрывчатые вещества, а крепкие алкогольные напитки храните лишь только хорошо закрытыми, в вертикальном положении.



6. РЕГУЛИРОВКА И ВЫБОР ТЕМПЕРАТУРЫ ОХЛАЖДЕНИЯ

Ручка, расположенная в верхней части холодильника, справа, регулирует температуру охлаждения как в холодильном отсеке, так и в морозильном. Положению 0 соответствует выключение холодильника. Рабочие настройки меняются от положения 1 до положения 5. Не существует прямого соответствия между выполненной регулировкой и температурой в камерах. При увеличении значения выбранной регулировки понижается температура в камерах. Выбирайте более высокие значения (4-5) только в случае надобности. При этих значениях температура в холодильной камере может приблизиться к 0°C, с увеличением потребления электроэнергии. В нормальных условиях эксплуатации рекомендуется выбрать низкое значение (1-2), которое будет достаточным для правильного хранения свежих продуктов в холодильной камере и замороженных продуктов в морозильной.

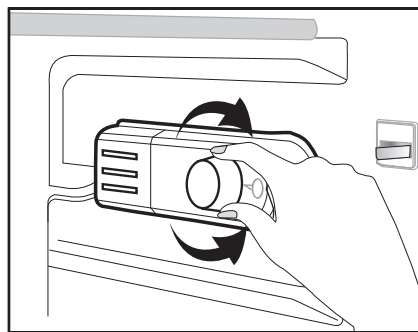

Регулировка внутренней температуры в морозильном отсеке осуществляется главным терморегулятором.



Важно

Изменение климатических условий (температура и влажность), а также частотности открытия двери отсеков холодильника может повлиять на рабочие температуры в холодильнике.

7. ЗАМОРАЖИВАНИЕ ПРОДУКТОВ

Для правильного хранения и замораживания продуктов рекомендуется упаковывать фрукты и овощи количествами, не превышающими 1 кг, а мясо и рыбу - порциями не более 2 кг. Маленькие порции продуктов замораживаются быстрее и лучше сохраняют питательные и вкусовые свойства, даже после размораживания и приготовления. Для замораживания используйте лишь только специальные пакеты, алюминиевую фольгу, полиэтиленовую пленку для пищевого использования и специальные емкости. Не пользуйтесь бумажными пакетами, целлофановыми пакетами для непищевого использования, а также уже использованными пакетами для ношения продуктов и для замораживания. Упаковывайте продукты в герметичную упаковку, стараясь полностью выпустить воздух. При использовании пакетов закрывайте их специальными резинками и пластифицированной проволокой. Всегда охлаждайте горячие продукты до комнатной температуры перед тем, как поместить их в морозильник, и не допускайте контакта уже замороженных продуктов и свежих, еще не заморозивших. Всегда указывайте на упаковке дату замораживания, количество и название продукта, а также убедитесь, что продукты находятся в свежем и сохранном состоянии. Макс. количество свежих продуктов, которое может быть заморожено в течение 24 часов, указывается на паспортной табличке. Не превышайте указанное количество, так как это отрицательно сказывается на эффективности морозильника и на сохранности уже находящихся в нем замороженных продуктов.

7.1 **Хранение замороженных продуктов**

Покупая замороженные продукты, всегда обращайте внимание на то, чтобы упаковка была неповрежденной, чтобы дата срока годности продукта не была превышена, и чтобы термометр морозильной витрины, в которой они предлагаются для продажи, не показывал температуру выше -18°C. Кроме того, обратите внимание на указания температуры, продолжительности и способа хранения, указанных производителем. Кроме того, рекомендуется защитить покупаемые продукты специальными пластиковыми сумками во время их перевозки, чтобы они не разморозились. Повышение температуры может сократить продолжительность хранения и отрицательно сказаться на качестве.

Не покупайте продукты, покрытые слишком толстым слоем инея: возможно, что они уже были разморожены:



ПРОДУКТ	ПРОДОЛЖИТЕЛЬНОСТЬ ХРАНЕНИЯ (МЕСЯЦЫ)											
	1	2	3	4	5	6	7	8	9	10	11	12
Овощи								+	+	+		
Фрукты										+	+	+
Хлеб - Выпечка			+									
Молоко			+									
Готовые блюда			+									
Мясо: говядина										+	+	+
телятина								+	+	+		
свинина				+	+	+						
птица								+	+	+		
дичь						+	+	+				
мясной фарш				+								
Копченая колбаска	+											
Рыба: жирная			+									
нежирная	+											
Внутренности		+										



Для предотвращения изменения качества замороженных продуктов не превышайте допустимую продолжительность хранения, которая зависит от типа продукта.

7.2 Размораживание замороженных продуктов

Частично размороженные продукты рекомендуется употребить в пищу как можно скорее. Холод сохраняет продукты, но не уничтожает микроорганизмы, которые активизировались после размораживания, и которые могут испортить хранящиеся продукты. Если запах и внешний вид размороженных продуктов остается неизменным, то их можно приготовить или же даже вновь заморозить после охлаждения.

Для правильного размораживания продуктов, в зависимости от типа использования, можно выполнить разморозку при комнатной температуре, в холодильнике, в электрической духовке (в конвекционном или вентилируемом режиме) или же в микроволновой печи, используя для этого специальную функцию.

7.3 Приготовление кубиков льда

Заполните входящий в комплект специальный лоток на 2/3 холодной водой или же другой жидкостью, которую вы хотите заморозить. Поставьте ее в морозильный отсек, проверяя, чтобы дно было сухим, чтобы лоток не примерз к поверхности отсека. Чтобы вынуть кубики льда из лотка, слегка скрутите его или же поместите его на несколько секунд под проточную воду.



8. ЧИСТКА И УХОД

8.1 Размораживание холодильной камеры

Холодильный отсек размораживается автоматически. Во время нормальной работы холодильника на задней стенке, во время работы компрессора, образуется иней, который тает, когда холодильник не работает. Во время бездействия компрессора иней, скопившийся на задней стенке, тает, а вода стекает в специальное отверстие, имеющееся на дне камеры. Затем она стекает в лоток, установленный над компрессором, и испаряется.



Внимание

Образование льда на задней стенке может изменяться с изменением климатических условий (температура и влажность), частотности открытия двери, рабочей температуры холодильника, количества хранящихся свежих продуктов (в особенности фруктов и овощей).

8.2 Размораживание морозильной камеры

Размораживание морозильного отсека должно выполняться вручную. Когда толщина инея или льда на полках начинает превышать 2 см, рекомендуется разморозить холодильник. За несколько часов перед размораживанием поверните ручку терморегулятора в положение 5, чтобы дополнительно охладить замороженные продукты. Затем поверните ручку в положение 0 и выньте вилку из электрической розетки. Выньте продукты из отсека и защитите их от размораживания во время чистки. Поставьте под трубку емкость для сбора образующейся воды.

8.3 Чистка холодильника

Перед выполнением чистки выньте вилку из электрической розетки. Для чистки холодильника снаружи пользуйтесь лишь только водой с нежным моющим средством или же с моющим средством для моющихся поверхностей (например, средство для чистки стекол). Не пользуйтесь продуктами, содержащими абразивные или едкие вещества для лакированных или окрашенных поверхностей, кислоты или химические растворители. Пользуйтесь губкой или мягкой тряпочкой.

Для чистки внутренней полости холодильника не пользуйтесь паровыми очистителями. Рекомендуем использовать специальные обеззараживающие продукты. В наших сервисных центрах имеются в продаже продукты под маркой SMEG, специально разработанные для чистки стали.

Снимите полки и принадлежности двери, обращая внимание на то, чтобы не прикладывать чрезмерное усилие во время демонтажа. Тщательно соблюдайте указания, приведенные в разделе "Полки и емкости на двери". Не мойте пластиковые съемные элементы в посудомоечной машине. Мойте их лишь только в теплой воде с моющим средством для посуды или уксусной водой. Не допускайте попадания воды или моющего средства на электрические части освещения холодильника.

Для чистки уплотнений пользуйтесь теплой водой и вытирайте насухо.

Для правильной работы холодильника периодически чистите также и конденсатор, находящийся на задней стенке, используя для этого кисточку или пылесос.



Периодически проверяйте также и лоток на компрессоре, при необходимости очищайте его.

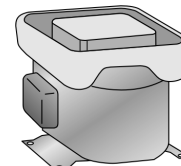

8.4 Выключение холодильника

Если холодильник не будет использоваться в течение длительного времени, поверните ручку терморегулятора в положение 0. Затем освободите его отсеки, отключите от электрической сети и после размораживания вытрите насухо образовавшуюся влагу. Оставьте дверь приоткрытой, чтобы застойная влага и воздух не образовывали неприятных запахов.



8.5 Рекомендации по энергосбережению

- Устанавливайте холодильник в прохладном и вентилируемом месте, в защищенном от прямых солнечных лучей месте, вдали от источников тепла;
- Избегайте укладывание горячих продуктов в холодильный или морозильный отсек. Дождитесь остывания продуктов и напитков до комнатной температуры перед их укладкой на полки;
- Снизьте продолжительность и количество открытий дверей холодильника, чтобы предотвратить чрезмерный нагрев отсеков;
- Периодически очищайте конденсатор (задняя часть холодильника) для предотвращения потери эффективности работы;
- В моделях, имеющих функцию интенсивного охлаждения и быстрой заморозки, включайте эту функцию лишь только на реально необходимое время;
- В случае неиспользования холодильника в течение длительного времени освобождайте и выключайте его;
- Размораживайте продукты в холодильном отсеке, чтобы использовать холод, который накопили замороженные продукты, и передать его холодильной камере.

8.6 Шумы во время работы

Охлаждение холодильника и морозильника осуществляется при помощи системы, предусматривающей компрессию газа. Для поддержания выбранной температуры в камерах компрессор включается в зависимости от требуемого охлаждения. При необходимости он может работать непрерывно. Когда включается компрессор, образуется шум, уровень которого снижается через несколько минут. Другим шумом, связанным с нормальной работой холодильника, является журчание, вызванное прохождением хладагента по трубкам контура. Этот шум - нормальное явление, не являющееся признаком неисправной работы холодильника. Если же шум стал слишком сильным, то возможно, что он вызван другими причинами. Таким образом, необходимо убедиться, что:

- холодильник правильно выровнен на полу, и во время работы компрессора он не вибрирует: **Выполните правильную регулировку ножек, которыми оборудован холодильник;**
- Ящики, полки и лотки на двери правильно установлены в специальных гнездах: **правильно установите их;**
- **Бутылки и емкости на полках устойчиво размещены и не касаются друг друга:** вибрация, вызванная работой компрессора, может образовывать определенный шум;
- Не допускайте **соприкосновения холодильника с мебелью или с другими бытовыми приборами.**

8.7 Устранение и определение возможных неисправностей в работе

Ваш новый холодильник был разработан и изготовлен в соответствии со строгими стандартами качества. Задачей данного раздела является определение причин возникновения проблемы в случае обнаружения неисправностей в работе перед тем, как обратиться в сервисную службу компании Smeg.

8.8 Замена внутренней лампы

Перед заменой лампы убедитесь, что проблема не кроется в простом ослаблении завинчивания лампы в ламповом патроне. В любом случае, как для проверки правильности установки, так и замены лампы, **по соображениям безопасности необходимо вынуть вилку из сетевой розетки** (Для облегчения доступа может возникнуть необходимость в снятии полок).

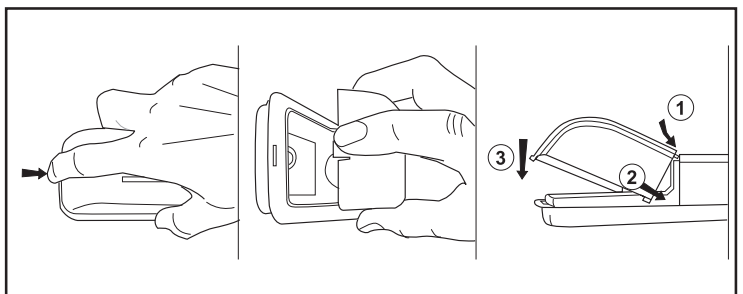

Отвинтите лампу, чтобы вынуть ее из лампового патрона. Замените лампу равнозначной (E14, макс. 15 Вт) и завинтите ее.



9. РУКОВОДСТВО ПО ОПРЕДЕЛЕНИЮ НЕИСПРАВНОСТЕЙ

НЕИСПРАВНОСТЬ	ВОЗМОЖНАЯ ПРИЧИНА	ВОЗМОЖНОЕ УСТРАНЕНИЕ
Шум во время работы:		- см. раздел "шум во время работы".
Компрессор включается слишком часто или же работает постоянно:	<ul style="list-style-type: none">- недостаточное охлаждение компрессора или конденсатора:- повышение наружной температуры;- частое или продолжительное открытие дверей;- загрузка чрезмерного количества свежих продуктов.	<ul style="list-style-type: none">- убедитесь, что задняя часть холодильника правильно вентилируется, как указывается в параграфе "3.1 Выбор места" и что конденсатор не слишком грязный;- замораживайте меньше продуктов за один раз.
Компрессор не включается:	<ul style="list-style-type: none">- регулятор температуры установлен на 0;- сетевой провод не подключен к электрической сети;- сетевая розетка обесточена.	<ul style="list-style-type: none">- подключите сетевой провод к питанию;- обратитесь в электроснабжающую компанию.
Недостаточное охлаждение холодильной камеры:	<ul style="list-style-type: none">- терморегулятор внутренней температуры настроен на слишком низкое значение (1-2) (соответствующее более высокой температуре внутри отсека);- частое или продолжительное открытие двери;- дверь закрывается неправильно;- повышение наружной температуры.	<ul style="list-style-type: none">- Переведите терморегулятор на промежуточное положение (3-4);- открывайте как можно реже дверь холодильника, на как можно более короткое время;- убедитесь, что продукты правильно уложены на полках, что уплотнение правильно закрывается и не повреждено, что холодильник правильно выровнен на полу;- убедитесь, что уплотнение правильно закрывается и не повреждено.
Наличие воды на дне холодильной камеры:	- Отверстие "слива конденсата" засорено или замерзло.	- Освободите сливное отверстие.



Сложность в открытии дверей сразу же после закрытия:		<ul style="list-style-type: none"> - если вы пытаетесь вновь открыть дверь сразу же после ее закрытия (в особенности дверь морозильника), необходимо прикладывать значительное усилие. Это явление вызвано разрежением, создаваемым охлаждением теплого воздуха, попавшего в камеру.
--	--	---

НЕИСПРАВНОСТЬ	ВОЗМОЖНАЯ ПРИЧИНА	ВОЗМОЖНОЕ УСТРАНЕНИЕ
Температура в морозильном отсеке не позволяет продуктам правильно заморозиться:	<ul style="list-style-type: none"> - терморегулятор температуры в камере настроен на слишком низкое значение; - частое или продолжительное открытие двери; - дверь не закрывается герметично; - чрезмерное наличие сахара в замораживаемых продуктах. 	<ul style="list-style-type: none"> - Переведите терморегулятор на промежуточное положение (3-4); - открывайте как можно реже дверь холодильника, на как можно более короткое время; - убедитесь, что продукты правильно уложены на полках, что уплотнение правильно закрывается и не повреждено, что холодильник правильно выровнен на полу; - некоторые продукты могут не заморозиться полностью при отсутствии очень низких температур (мороженое, концентрированные соки).
Чрезмерное образование конденсата в холодильном отсеке:	<ul style="list-style-type: none"> - убедитесь, что уплотнения двери герметично закрываются на холодильнике; - частое или продолжительное открытие двери; - чрезмерное количество свежих продуктов (фруктов и овощей) на полках; - Негерметично хранящиеся или закрытые продукты. 	<ul style="list-style-type: none"> - При обнаружении щелей попытайтесь размягчить уплотнение, потянув его рукой и сжимая пальцами с внутренней стороны; - снизьте частотность и время открытия двери, в особенности во время работы в жарких и влажных климатических условиях; - уменьшите количество продуктов в холодильном отсеке; - Закройте емкости и герметично упакуйте продукты.



Инструкции для пользователя

RU

<p>Слишком низкая температура в холодильной камере - замерзание свежих продуктов:</p>	<p>- терморегулятор отрегулирован на слишком высокое значение (соответствующее более низкой температуре в камере).</p>	<p>- Поверните регулятор на более низкое значение (1-2);</p> <ul style="list-style-type: none"> - поместите продукты в специальные пакеты или емкости; - старайтесь не помещать в холодильник слишком влажные фрукты и овощи; - не прислоняйте продукты к задней стенке внутри холодильного отсека.
---	--	--

НЕИСПРАВНОСТЬ	ВОЗМОЖНАЯ ПРИЧИНА	ВОЗМОЖНОЕ УСТРАНЕНИЕ
<p>Чрезмерное образование льда на задней стенке холодильной камеры (слой инея, превышающий 1 см):</p>	<ul style="list-style-type: none"> - Терморегулятор отрегулирован на слишком высокое значение (соответствующее более низкой температуре в камере); - частое или продолжительное открытие двери. 	<ul style="list-style-type: none"> - Установите терморегулятор на более низкое значение (1-2), чтобы слегка повысить температуру в камере; - проверьте герметичность уплотнений; - уменьшите частотность и продолжительность открытия двери; - повышение температуры и влажности воздуха; - не ставьте в холодильник теплые напитки или продукты.
<p>Чрезмерное образование льда в морозильнике:</p>	<p>- терморегулятор температуры в камере настроен на слишком низкую температуру.</p>	<ul style="list-style-type: none"> - Установите терморегулятор на более низкое значение (1-2), чтобы слегка повысить температуру в камере; - проверьте герметичность уплотнений: при обнаружении щелей попытайтесь размягчить уплотнение, потянув его рукой и сжимая пальцами с внутренней стороны; - уменьшите частотность и продолжительность открытия двери; - повышение температуры и влажности воздуха; - не ставьте в морозильник теплые напитки или продукты.
<p>Передняя сторона корпуса теплая на ощупь:</p>		<ul style="list-style-type: none"> - холодильник исправно работает. Внутри корпуса предусматривается система нагрева поверхности, позволяющая снизить образование конденсата в зоне прилегания уплотнения двери.



НЕИСПРАВНОСТЬ	ВОЗМОЖНАЯ ПРИЧИНА	ВОЗМОЖНОЕ УСТРАНЕНИЕ
Образование конденсата на уплотнении двери морозильника или на стенке холодильной камеры рядом с дверцей:	- Уплотнение плохо прилегает к корпусу.	- В случае необходимости выполните регулировку петли: ослабьте два винта и слегка опустите или поднимите петлю в зависимости от необходимости. Затем затяните винты, чтобы закрепить петлю. Если конденсат образуется в верхней части, то необходимо поднять петлю, если же конденсат образуется в нижней части, то необходимо опустить петлю; - снизьте частотность и время открытия двери, в особенности во время работы в жарких и влажных климатических условиях.

СЕРВИСНАЯ СЛУЖБА - ЧТЕНИЕ ПАСПОРТНОЙ ТАБЛИЧКИ

В СЛУЧАЕ, ЕСЛИ ОБНАРУЖЕННЫЕ НА ИЗДЕЛИИ ПРОБЛЕМЫ НЕ ПЕРЕЧИСЛЕНА ВЫШЕ, И ЕСЛИ ВАМ НЕОБХОДИМА БОЛЕЕ ПОДРОБНАЯ ИНФОРМАЦИЯ, ВЫ МОЖЕТЕ ОБРАТИТЬСЯ В ОФИЦИАЛЬНЫЙ СЕРВИСНЫЙ ТЕХНИЧЕСКИЙ ЦЕНТР. АДРЕС И ТЕЛЕФОН УКАЗАНЫ В ТЕЛЕФОННОМ СПРАВОЧНИКЕ ВАШЕГО ГОРОДА В РАЗДЕЛЕ **SMEG**.

ЧТОБЫ УСКОРИТЬ И ПОВЫСИТЬ ЭФФЕКТИВНОСТЬ ЭТОГО ОБСЛУЖИВАНИЯ ПРОСИМ ВАС СООБЩИТЬ НАШИМ ОПЕРАТОРАМ МОДЕЛЬ ПРИОБРЕТЕННОГО ВАМИ ПРИБОРА И СООТВЕТСТВУЮЩИЙ ЗАВОДСКОЙ НОМЕР, ПРИВЕДЕННЫЕ НА ПАСПОРТНОЙ ТАБЛИЧКЕ, НАХОДЯЩЕЙСЯ ВНУТРИ ХОЛОДИЛЬНОЙ КАМЕРЫ. ЗАРАНЕЕ БЛАГОДАРИМ ВАС ЗА СОТРУДНИЧЕСТВО.