

polaris
ТЕХНИКА УЮТНОЙ ЖИЗНИ

Руководство по эксплуатации / Гарантия
Інструкція з експлуатації / Гарантія
Пайдалану жөніндегі нұсқаулық / Кепілдік
Manual instruction / Guarantee



PGP 0202

Гриль
Гриль
Гриль
Grill

**Гриль
POLARIS
Модель PGP 0202
Руководство по эксплуатации**

Благодарим Вас за выбор продукции торговой марки POLARIS. Наши изделия разработаны в соответствии с высокими требованиями качества, функциональности и дизайна. Мы уверены, что Вы будете довольны приобретением нового изделия от нашей фирмы.

Перед началом эксплуатации прибора внимательно изучите данное руководство, оно содержит важную информацию по Вашей безопасности, а также рекомендации по правильному использованию прибора и уходу за ним.

Сохраните руководство вместе с гарантийным талоном, кассовым чеком, по возможности, картонной коробкой и упаковочным материалом.

Оглавление

1.	Общая информация.....	3
2.	Сфера использования	3
3.	Описание прибора	3
4.	Подготовка к работе	4
5.	Порядок работы	4
	5.1. Режимы работы.....	5
6.	Чистка и уход.....	6
	6.1. Снятие рабочих панелей.....	6
	6.2. Установка рабочих панелей.....	7
7.	Транспортирование и хранение.....	7
8.	Требования по утилизации.....	7
9.	Меры предосторожности при работе с грилем.....	7
10.	Общие указания по безопасности при работе с электроприборами.....	8
11.	Поиск и устранение неисправностей.....	9
12.	Комплектация.....	9
13.	Технические характеристики.....	10
14.	Информация о сертификации.....	10
15.	Гарантийное обязательство.....	11

1. ОБЩАЯ ИНФОРМАЦИЯ

Настоящее руководство по эксплуатации предназначено для ознакомления с техническими данными, устройством, правилами эксплуатации и хранения гриля, модель POLARIS PGP 0202 (далее по тексту – гриль, прибор).

2. СФЕРА ИСПОЛЬЗОВАНИЯ

- Прибор предназначен для бытового и аналогичного использования при температуре и влажности жилого помещения в соответствии с данным Руководством:
 - в пунктах питания сотрудников магазинов, офисов, фермерских хозяйств и других подразделений;
 - в местах, предназначенных для постоянного проживания, а также в гостиницах и отелях;
 - в местах, предназначенных для ночлега и завтрака.
- Прибор не предназначен для промышленного и коммерческого использования, а также для обработки непищевых продуктов.
- Прибор не предназначен для использования вне помещений.
- Производитель не несет ответственности за ущерб, возникший в результате неправильного или непредусмотренного настоящим Руководством использования.

3. ОПИСАНИЕ ПРИБОРА

Гриль предназначен для приготовления различных видов продуктов путем их обжаривания на нагреваемой панели либо между двумя нагретыми панелями.



Рис. 1

- | | |
|---|---|
| 1. Верхняя рабочая панель | 10. Корпус |
| 2. Нижняя рабочая панель | 11. Фиксатор крышки |
| 3. Регулятор температуры верхней рабочей панели | 12. Кнопка раскрывания рабочих поверхностей на 180° |
| 4. Регулятор температуры нижней рабочей панели | 13. Ручка |
| 5. Индикатор подключения к сети | 14. Поддон для жира |
| 6. Индикатор работы верхней рабочей панели | 15. Скребок для чистки рабочих панелей |
| 7. Индикатор работы нижней рабочей панели | |
| 8. Кнопка фиксации нижней рабочей панели | |
| 9. Кнопка фиксации верхней рабочей панели | |

4. ПОДГОТОВКА К РАБОТЕ

- Распакуйте прибор и проверьте комплект поставки (см. раздел 12 «Комплектация»)
- Удалите с прибора упаковочный материал.
- Убедитесь в отсутствии повреждений корпуса и сетевого шнура.
- Перед первым использованием прибора проведите его очистку, руководствуясь указаниями раздела 6 «Чистка и уход».
- Перед началом использования убедитесь, что рабочие панели установлены правильно и хорошо зафиксированы.

Внимание!

Если вы устанавливали рабочие панели в соответствии с инструкциями п.б.2, но они не зафиксировались, не используйте прибор. Не зафиксированная верхняя рабочая панель может выпасть из крышки и стать причиной ожога.

- Установите прибор на ровную устойчивую сухую поверхность. Первый раз включайте прибор в хорошо проветриваемом помещении, без продуктов.
- Подключите прибор к сети. Убедитесь, что параметры прибора (см. «Технические характеристики») соответствуют параметрам сети. При этом загорится индикатор подключения к сети.
- Установите регуляторы 3 и 4 температуры панелей в положение «Максимальный».
- По прошествии 10 минут установите регуляторы 3 и 4 температуры панелей в положение «Выкл.», отключите прибор от сети и дождитесь его полного остывания.
- Проведите его очистку, руководствуясь указаниями раздела 6 «Чистка и уход».

При первом использовании прибора нагревательные элементы обгорают, при этом возможно появление небольшого количества дыма. Это является нормальным явлением и не свидетельствует о неисправности прибора.

5. ПОРЯДОК РАБОТЫ

- Установите прибор на ровную устойчивую сухую поверхность.
- Убедитесь, что поддон для жира установлен правильно (см. рис. 2).
- Смажьте рабочие панели растительным маслом.



Рис. 2

- Подключите прибор к сети. Убедитесь, что параметры прибора (см. «Технические характеристики») соответствуют параметрам сети. При этом загорится индикатор подключения к сети.
- Установите температуру для верхней и нижней рабочей панели. При этом загорятся индикаторы работы верхней и нижней рабочих панелей. Максимальная температура 240°C. Температуры на нижней и верхней рабочих панелях регулируются независимо друг от друга. Не открывайте прибор во время разогрева, в закрытом положении рабочие панели нагреваются равномернее и быстрее.
- Через 5-10 минут от начала работы откройте крышку гриля и положите продукты на нижнюю рабочую поверхность.
- Закройте крышку гриля.

Будьте осторожны! Во время работы прибор сильно нагревается. Во избежание получения ожогов не дотрагивайтесь до горячих поверхностей, держитесь только за ручку. Рекомендуется пользоваться прихватками.

- По достижении продуктами необходимой степени прожарки откройте крышку и извлеките продукты.

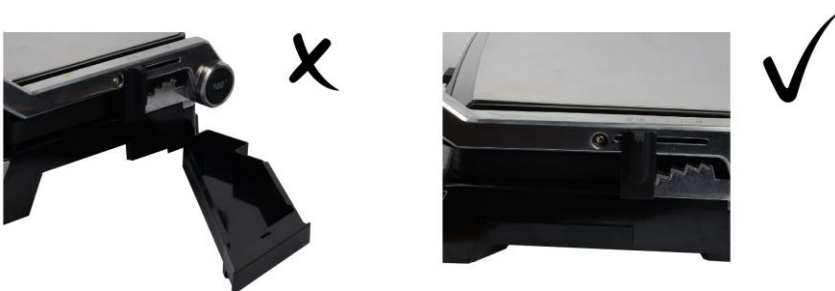
Внимание!

Прибор не имеет автоматического выключателя. Для выключения прибора установите регуляторы температуры обеих панелей в положение «Выкл.», отключите прибор от сети и дайте ему полностью остыть.

5.1. Режимы работы



Прибор можно использовать в 3 различных режимах: гриль-пресс, мини-печь, настольная плитка.

Режим «Гриль-пресс»



Рис. 3

Данный режим предназначен для приготовления горячих сэндвичей из свежего хлеба. Идеально подходит для панини - итальянских закрытых бутербродов. Также прибор в данном режиме можно использовать для обжаривания мяса, рыбы и овощей с двух сторон.

- Фиксатор крышки установлен в положение «».
- Установите температуру рабочих панелей.
- Когда прибор разогреется, аккуратно откройте крышку, предварительно сдвинув фиксатор крышки в положение «».
- Положите продукты на нижнюю рабочую панель, придерживая крышку за ручку.
- Накройте продукты крышкой, опустив ее на нижнюю рабочую панель. Закрывая крышку, не прилагайте чрезмерных усилий, этим вы можете повредить прибор.

Режим «Мини-печь»



Рис. 4

Данный режим подходит для заключительных этапов приготовления, например, если вы хотите расплавить сыр или подогреть соус на уже готовом блюде, а также для приготовления нежных продуктов, которые нельзя сдавливать.



- Фиксатор крышки установлен в положение «».
- Установите температуру рабочих панелей.
- Когда прибор разогреется, аккуратно откройте крышку, предварительно сдвинув фиксатор крышки в положение «».
- Установите крышку в необходимое положение, используя один из пяти режимов регулировки высоты (см. рис. 5), в зависимости от высоты продукта.
- Положите продукты на нижнюю рабочую панель.



Рис. 5

Режим «Настольная плитка»



Рис. 6

Данный режим идеален для подогрева и обжарки двух разных блюд на обеих рабочих поверхностях. При использовании только одной рабочей панели, используйте нижнюю.



- Фиксатор крышки установлен в положение «».
- Установите температуру рабочих панелей.
- Когда прибор разогреется, аккуратно откройте крышку, предварительно сдвинув фиксатор крышки в положение «».
- Нажмите кнопку 180° (см. рис. 7).
- Удерживая кнопку в нажатом состоянии, раскройте прибор до конца, на 180°.
- Положите продукты на рабочие панели.



Рис. 7

6. ЧИСТКА И УХОД

- Приступайте к чистке прибора только после того, как он полностью остыл.
- Очищайте прибор каждый раз после использования.
- Снимите рабочие панели (см. п. 6.1) и промойте в теплой мыльной воде. Все рабочие панели можно мыть в посудомоечной машине. При этом руководствуйтесь инструкцией к Вашей посудомоечной машине и моющим средствам (панели изготовлены из алюминиевого сплава).
- Для удаления пригоревших остатков пищи используйте скребок, входящий в комплект, или любую щетку с мягким ворсом.
- Извлеките поддон для жира, слейте жир, промойте поддон теплой мыльной водой, затем тщательно просушите.
- Не используйте для чистки металлические щетки и абразивные моющие средства.
- Тщательно высушите рабочие панели перед установкой на прибор.
- Корпус прибора протрите сухой или слегка влажной тканью.

6.1. Снятие рабочих панелей

- Откройте прибор.
- Для снятия нижней рабочей панели нажмите на фиксатор (см. рис. 8).
- Снимите нижнюю рабочую панель, поднимая ее вверх.
- Для снятия верхней рабочей панели нажмите на фиксатор (см. рис. 9).



Рис. 8



Рис. 9

6.2. Установка рабочих панелей



Рис. 10



Рис. 11

- Чтобы установить нижнюю рабочую панель вставьте ее пазами под крючки, как показано на рис. 10. Прижмите панель к корпусу. Фиксатор защёлкнется.
- Верхнюю рабочую панель установите пазами на крючки, расположенные на крышке, как показано на рис. 11, и надавите на крышку. Фиксатор защёлкнется.
- При правильной установке панели зафиксируются в посадочных местах.

7. ТРАНСПОРТИРОВАНИЕ И ХРАНЕНИЕ

- Транспортирование приборов проводят всеми видами транспорта в крытых транспортных средствах в соответствии с правилами перевозки грузов, действующими на транспорте данного вида и обеспечивающими проведение механизированных погрузочно-разгрузочных работ.
- При транспортировании приборов должна быть обеспечена защита от повреждений - сохранность качества изделий и внешнего вида потребительской тары
- Транспортирование приборов должно исключать возможность непосредственного воздействия на них атмосферных осадков и агрессивных сред.
- Приборы хранятся в закрытом сухом и чистом помещении при температуре окружающего воздуха не ниже плюс 5°C и не выше плюс 40°C с относительной влажностью не выше 70% и отсутствии в окружающей среде кислотных и других паров, отрицательно влияющих на материалы приборов.

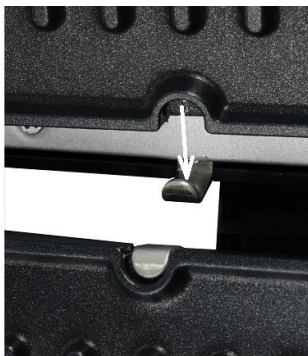
8. ТРЕБОВАНИЯ ПО УТИЛИЗАЦИИ

Отходы, образующиеся при утилизации изделий, подлежат обязательному сбору с последующей утилизацией в установленном порядке и в соответствии с действующими требованиями и нормами отраслевой нормативной документации, в том числе в соответствии с СанПиН 2.1.7.1322-03 «Гигиенические требования к размещению и обезвреживанию отходов производства и потребления.»



Внимание! После окончания срока службы не выбрасывайте прибор вместе с бытовыми отходами. Передайте его в специализированный пункт для дальнейшей утилизации. Этим Вы поможете защитить окружающую среду.



Во избежание риска пожара, поражения электрическим током или получения травмы при использовании вашего прибора, а также его поломки, строго соблюдайте основные меры предосторожности при работе с данным прибором, а также общие указания по безопасности при работе с электроприборами.

9. МЕРЫ ПРЕДОСТОРОЖНОСТИ ПРИ РАБОТЕ С ГРИЛЕМ

- Прибор предназначен для использования в быту в соответствии с настоящим Руководством. Продолжительное использование прибора в коммерческих целях может привести к его перегрузке, в результате чего он может быть поврежден или может нанести вред здоровью людей.
- Не оставляйте работающий прибор без надзора.
- Во время работы прибор сильно нагревается. Во избежание получения ожогов не дотрагивайтесь до горячих поверхностей. Открывая и закрывая прибор, держитесь только за ручку, пользуйтесь термоизолирующими рукавицами и прихватками.
- Остерегайтесь выхода пара из зазоров между рабочими панелями. Не подносите руки близко к краям прибора.
- Не используйте прибор для приготовления замороженных продуктов, перед приготовлением продукты следует разморозить.
- Не используйте прибор без поддона для жира.
- Не включайте прибор без установленных рабочих панелей. Следите, чтобы рабочие панели были правильно установлены и хорошо закреплены. Неисправности, вызванные неправильной или небрежной установкой панелей, лишают Вас права на гарантийное обслуживание.
- Во избежание повреждения рабочих панелей не используйте металлические кухонные принадлежности, не разрезайте продукты прямо на рабочих панелях. Используйте кухонные принадлежности для посуды с антипригарным покрытием.
- Не перемещайте горячий прибор, дождитесь его полного остывания.
- Не используйте прибор для сушки и обогрева.
- Не используйте прибор вблизи от легко воспламеняющихся предметов и веществ, а также вблизи деформируемых от высокой температуры предметов интерьера.
- Используйте прибор в помещениях с хорошей вентиляцией.
- По окончании приготовления всегда устанавливайте регуляторы температуры в положение «MIN» и отключайте прибор от сети.

Внимание!

Извлекайте продукты сразу после приготовления, при длительном нахождении продуктов во включенном приборе может произойти возгорание.

10. ОБЩИЕ УКАЗАНИЯ ПО БЕЗОПАСНОСТИ ПРИ РАБОТЕ С ЭЛЕКТРОПРИБОРАМИ

- Эксплуатация прибора должна производиться в соответствии с «Правилами технической эксплуатации электроустановок потребителей».
- Каждый раз перед включением прибора осмотрите его. При наличии повреждений прибора или сетевого шнура ни в коем случае не включайте прибор в розетку.
- Не следует использовать прибор после падения, если имеются видимые признаки повреждения. Перед использованием прибор должен быть проверен квалифицированным специалистом.
- Не используйте прибор, если вы не уверены в его работоспособности.
- Данный прибор не предназначен для использования людьми (включая детей), у которых есть физические, нервные или психические отклонения, или недостаток опыта и знаний, за исключением случаев, когда за такими лицами осуществляется надзор или проводится их инструктирование относительно использования данного прибора лицом, отвечающим за их безопасность. Необходимо осуществлять надзор за детьми с целью недопущения их игр с прибором.
- Не оставляйте прибор без присмотра во время работы. Храните прибор в недоступном для детей месте.

Внимание!

Не используйте прибор вблизи ванны, раковины или других емкостей, заполненных водой. В случае падения прибора в воду, немедленно отключите его от сети. При этом ни в коем случае не опускайте руки в воду. Перед повторным использованием прибор должен быть проверен квалифицированным специалистом.

- Не используйте прибор вне помещений. Предохраняйте прибор от жары, прямых солнечных лучей, ударов об острые углы, влажности (ни в коем случае не погружайте прибор в воду или иную жидкость). Не прикасайтесь к прибору влажными руками. При намокании прибора сразу отключите его от сети.
- Включайте прибор только в источник переменного тока (~). Перед включением убедитесь, что параметры сети соответствуют тем, что заданы в описании прибора.
- Прибор может быть включен только в сеть с заземлением. Для обеспечения Вашей безопасности заземление должно соответствовать установленным электротехническим нормам. Не пользуйтесь нестандартными источниками питания или устройствами подключения.
- Не протягивайте шнур электропитания в дверных проемах или вблизи источников тепла. Следите за тем, чтобы электрошнур не перекручивался и не перегибался, не соприкасался с острыми предметами, углами и кромками мебели.
- Для дополнительной защиты целесообразно установить устройство защитного отключения (УЗО) с номинальным током срабатывания, не превышающим 30мА, в цепь электропитания кухонной техники. Обратитесь за советом к квалифицированному специалисту.
- **Любое ошибочное включение лишает Вас права на гарантийное обслуживание.**
- По окончании эксплуатации, при установке или снятии принадлежностей, чистке или поломке прибора всегда отключайте его от сети.
- Перед включением прибора в сеть убедитесь, что ручки терморегуляторов находятся в положении «MIN».
- Не допускайте перегрузки сети, которая может привести к несчастным случаям и повреждению прибора. Для этого не включайте в ту же электрическую розетку другие приборы с использованием переходников.
- Нельзя переносить прибор, держа его за сетевой провод. Запрещается также отключать прибор от сети, держа его за сетевой провод. При отключении прибора от сети, держитесь за штепсельную вилку.
- Не прикасайтесь к металлическим частям вилки сетевого провода при включении или отключении прибора от сети во избежание удара электрическим током.
- После использования никогда не обматывайте провод электропитания вокруг прибора, так как со временем это может привести к излому провода. Всегда гладко расправляйте провод на время хранения.
- Замену шнура могут осуществлять только квалифицированные специалисты - сотрудники сервисного центра. Неквалифицированный ремонт представляет прямую опасность для пользователя.
- Не пытайтесь разбирать и ремонтировать прибор самостоятельно для сохранения действия гарантии на прибор и во избежание технических проблем. Ремонт должен производиться только квалифицированными специалистами сервисного центра.
- Для ремонта прибора могут быть использованы только оригинальные запасные части.

11. ПОИСК И УСТРАНЕНИЕ НЕИСПРАВНОСТЕЙ

Проблема	Причина	Способ устранения
Не нагреваются рабочие поверхности	1. Проблема с электропитанием	Проверьте, включен ли прибор в сеть
	2. Неисправность электросхемы	Обратитесь за помощью в авторизованный сервисный центр
	3. Нагревательный элемент неисправен	
Не работают индикаторы работы	1. Проблема с электропитанием	Проверьте, включен ли прибор в сеть
	2. Неисправность электросхемы	Обратитесь за помощью в авторизованный сервисный центр

12. КОМПЛЕКТАЦИЯ

Прибор	1 шт
Рабочие панели (установлены в прибор)	2 шт
Скребок для чистки рабочих панелей	1 шт
Руководство по эксплуатации	1 шт
Гарантийный талон	1 шт
Список сервисных центров	1 шт
Упаковка (полиэтиленовый пакет + коробка)	1 шт

13. ТЕХНИЧЕСКИЕ ХАРАКТЕРИСТИКИ

PGP 0202- гриль электрический бытовой торговой марки POLARIS

Напряжение: 220 – 240 В

Частота: 50-60 Гц

Мощность: 2000 Вт

Класс защиты - I

Примечание. Вследствие постоянного процесса внесения изменений и улучшений, между Руководством по эксплуатации и изделием могут наблюдаться некоторые различия. Производитель надеется, что пользователь обратит на это внимание.

14. ИНФОРМАЦИЯ О СЕРТИФИКАЦИИ

Прибор сертифицирован на соответствие нормативным документам РФ.

Сертификат соответствия № ТС RU С-US.АГ27.В.00771 серия RU № 0237080

Срок действия с 02.10.2015 по 01.10.2016

Орган по сертификации Общество с ограниченной ответственностью "ИНТЕРСТАНДАРТ", 125009, Российская Федерация, г. Москва, Газетный переулок, д.17, стр.3.



Конструкция прибора соответствует требованиям ТР ТС 004/2011 «О безопасности низковольтного оборудования», а также ТР ТС 020/2011 «Электромагнитная совместимость технических средств».

Расчетный срок службы изделия: 3 года

Гарантийный срок: 1 год со дня покупки

Дата изготовления указана на изделии.

Производитель:

TEXTON CORPORATION LLC - ООО "ТЕКСТОН КОРПОРЕЙШН"

1313 N. Market Street, Suite 5100, Wilmington, State of Delaware 19801, United States of America

1313 Н. Маркет Стрит, Помещение 5100, Уилмингтон, Штат Делавэр 19801, Соединенные Штаты Америки

На заводе:

POLARIS CO., LTD - ПОЛАРИС КО., ЛТД

602, Mingde Bldg., North Fengxiang Rd, Ronggui, Shunde, Guangdong, China

602, Мингде Билдинг, Норт Фенгсян Роуд, Ронгги, Шунде, Гуандун, Китай

Уполномоченный представитель на территории РФ и Белоруссии

ООО «ДС-Сервис», 109518, г. Москва, Волжский б-р, д.5

Телефон единой справочной службы 8 800 700 11 78

15. ГАРАНТИЙНОЕ ОБЯЗАТЕЛЬСТВО

Изделие: Гриль

Модель: PGP 0202

Настоящая гарантия предоставляется изготовителем в дополнение к правам потребителя, установленным действующим законодательством Российской Федерации, и ни в коей мере не ограничивает их.

Настоящая гарантия действует в течение 12 месяцев с даты приобретения изделия и подразумевает гарантийное обслуживание изделия в случае обнаружения дефектов, связанных с материалами и работой. В этом случае потребитель имеет право, среди прочего, на бесплатный ремонт изделия. Настоящая гарантия действительна при соблюдении следующих условий:

1. Гарантийное обязательство распространяется на все модели, выпускаемые компанией «TEXTONCORPORATIONLLC» в странах, где предоставляется гарантийное обслуживание (независимо от места покупки).
2. Изделие приобретается исключительно для личных бытовых нужд. Изделие должно использоваться в строгом соответствии с Руководством по эксплуатации с соблюдением правил и требований по безопасности.
3. Обязанности изготовителя по настоящей гарантии исполняются продавцами – уполномоченными дилерами изготовителя и официальными обслуживающими (сервис) центрами. Настоящая гарантия не распространяется на изделия, приобретенные у не уполномоченных изготовителем продавцов, которые самостоятельно отвечают перед потребителем в соответствии с российским законодательством.
4. Настоящая гарантия не распространяется на дефекты изделия, возникшие в результате:
 - Химического, механического или иного воздействия, попадания посторонних предметов, жидкостей, насекомых и продуктов их жизнедеятельности внутрь изделия;
 - Неправильной эксплуатации, заключающейся в использовании изделия не по его прямому назначению, а также установки и эксплуатации изделия с нарушением правил и требований техники безопасности;
 - Износа деталей отделки, ламп, батарей, защитных экранов, накопителей мусора, ремней, щеток и иных деталей с ограниченным сроком использования;
 - Ремонта изделия, произведенного лицами или фирмами, не являющимися авторизованными сервисными центрами*;
5. Настоящая гарантия действительна по предъявлении вместе с оригиналом настоящего талона, оригиналом товарного чека, выданного продавцом, и изделия, в котором обнаружены дефекты.
6. Настоящая гарантия действительна только для изделий, используемых для личных бытовых нужд, и не распространяется на изделия, которые используются для коммерческих, промышленных или профессиональных целей.

По всем вопросам гарантийного обслуживания изделий POLARIS обращайтесь к Вашему местному официальному продавцу POLARIS.

В случае обнаружения неисправностей оборудования незамедлительно связаться с сервисным центром.

*Адреса авторизованных обслуживающих центров на сайте Компании: www.polar.ru.

Поставщик не несет никакой ответственности за ущерб, связанный с повреждением изделия при транспортировке, в результате некорректного использования, а также в связи с модификацией или самостоятельным ремонтом изделия.

Гриль
POLARIS
Модель PGP 0202
Інструкція з експлуатації

Дякуємо Вам за вибір продукції, що випускається під торговельною маркою POLARIS. Наші вироби розроблено відповідно до високих вимог якості, функціональності і дизайну. Ми впевнені, що, придбавши новий виріб нашої фірми, Ви будете задоволені.

Перед початком експлуатації приладу уважно прочитайте цю інструкцію, в якій міститься важлива інформація, що стосується Вашої безпеки, а також рекомендації з правильного використання приладу і догляду за ним.

Зберігайте інструкцію разом із гарантійним талоном, касовим чеком, а також, по можливості, з картонною коробкою і пакувальним матеріалом.

Зміст

1.	Загальна інформація.....	13
2.	Сфера використання.....	13
3.	Опис приладу.....	13
4.	Підготовка до роботи.....	14
5.	Порядок роботи.....	14
5.1.	Режими роботи.....	15
6.	Чищення та догляд.....	16
6.1.	Зняття робочих панелей.....	16
6.2.	Установка робочих панелей.....	17
7.	Транспортування і зберігання.....	17
8.	Вимоги щодо утилізації.....	17
9.	Вказівки з безпеки під час роботи з грилем.....	18
10.	Загальні вказівки з безпеки під час роботи з електроприладами.....	18
11.	Пошук та усунення несправностей.....	19
12.	Комплектація.....	20
13.	Технічні характеристики.....	20
14.	Інформація про сертифікацію.....	20
15.	Гарантійне зобов'язання.....	21

1. ЗАГАЛЬНА ІНФОРМАЦІЯ

Ця інструкція з експлуатації призначена для ознайомлення з технічними даними, будовою, правилами експлуатації і зберігання гриля, модель POLARIS PGP 0202 (далі по тексту – гриль, прилад).

2. СФЕРА ВИКОРИСТАННЯ

- Прилад призначений для побутового й аналогічного використання при температурі та вологості жилого приміщення відповідно до цієї Інструкції:
 - у пунктах громадського харчування співробітників магазинів, офісів, фермерських господарств та інших підрозділів;
 - у місцях, призначених для постійного проживання, а також в готелях;
 - у місцях, призначених для ночівлі та сніданку.
- Прилад не призначений для промислового та комерційного використання, а також для обробки нехарчових продуктів.
- Прилад не призначений для використання поза приміщеннями.
- Виробник не несе відповідальності за збитки, що виникли в результаті неправильного або непередбаченого цією інструкцією використання.

3. ОПИС ПРИЛАДУ

Гриль призначений для приготування різних видів продуктів шляхом їх обсмажування на панелі, що нагрівається або між двома нагрітими панелями.



Рис. 1

- | | |
|--|--|
| 1. Верхня робоча панель | 10. Корпус |
| 2. Нижня робоча панель | 11. Фіксатор кришки |
| 3. Регулятор температури верхньої робочої панелі | 12. Кнопка розкривання робочих поверхонь на 180° |
| 4. Регулятор температури нижньої робочої панелі | 13. Ручка |
| 5. Індикатор під'єднання до мережі | 14. Піддон для жиру |
| 6. Індикатор роботи верхньої робочої панелі | 15. Скребок для чищення робочих панелей |
| 7. Індикатор роботи нижньої робочої панелі | |
| 8. Кнопка фіксації нижньої робочої панелі | |
| 9. Кнопка фіксації верхньої робочої панелі | |

4. ПІДГОТОВКА ДО РОБОТИ

- Розпакуйте прилад і перевірте комплект поставки (див. розділ 12 «Комплектація»)
- Видаліть з приладу пакувальний матеріал.
- Переконайтеся, що корпус і мережевий шнур не пошкоджені.
- Перед першим використанням приладу проведіть його чищення, дотримуючись вказівок розділу 6 «Чистка та догляд».
- Перед початком використання переконайтеся в тому, що робочі панелі встановлені правильно і добре зафіксовані.

Увага!

Якщо ви встановлювали робочі панелі відповідно до вказівок п.6.2, але вони не зафіксувалися належним чином, не використовуйте прилад. Не зафіксована верхня робоча панель може випасти з кришки і стати причиною опіку.

- Встановіть прилад на рівну стійку суху поверхню. Перший раз вмикайте прилад без продуктів у приміщенні, що добре провітрюється.
- Під'єднайте прилад до мережі. Переконайтеся в тому, що параметри приладу (див. «Технічні характеристики») відповідають параметрам мережі. При цьому загориться індикатор підключення до мережі.
- Встановіть регулятори 3 і 4 температури панелей в положення «Максимальний».
- Через 10 хвилин установіть регулятори температури панелей 3 і 4 в положення «Вимк.», від'єднайте прилад від мережі та зачекайте поки він повністю охолоне.
- Здійсніть чищення приладу, дотримуючись вказівок розділу 6 «Чищення та догляд».

При першому використанні приладу нагрівальні елементи обгорають, при цьому можлива поява невеликої кількості диму. Це нормальне явище, що не свідчить про несправність приладу.

5. ПОРЯДОК РОБОТИ

- Встановіть прилад на рівну стійку суху поверхню.
- Переконайтеся, що піддон для жиру встановлений правильно (див. рис. 2).
- Змастіть робочі панелі олією.



Рис. 2

- Під'єднайте прилад до мережі. Переконайтеся в тому, що параметри приладу (див. «Технічні характеристики») відповідають параметрам мережі. При цьому загориться індикатор підключення до мережі.

- Налаштуйте температуру нагрівання верхньої і нижньої робочих панелей. При цьому загоряться індикатори роботи верхньої і нижньої робочих панелей. Максимальна температура 240°C. Температури на нижній і верхній робочих панелях регулюються незалежно одна від одної. Не відкривайте прилад під час розігріву, в закритому положенні робочі панелі нагріваються більш рівномірно і швидко.

- Через 5-10 хвилин після початку роботи відкрийте кришку гриля і покладіть продукти на нижню робочу поверхню.

- Закрийте кришку гриля.

Будьте обережні! Під час роботи прилад сильно нагрівається. Щоб уникнути небезпеки отримання опіків не торкайтесь гарячих поверхонь, тримайтеся тільки за ручку. Рекомендується користуватися прихватками.

- Після достатнього просмаження продуктів, відкрийте кришку та вийміть продукти.

Увага!

Прилад не має автоматичного вимикача. Для вимкнення приладу встановіть регулятори температури обох панелей в положення «Вимк.», від'єднайте прилад від мережі та дайте йому повністю охолонути.

5.1. Режими роботи



Прилад можна використовувати в 3 різних режимах: гриль-прес, міні-піч, настільна плитка.

Режим «Гриль-прес»



Цей режим призначений для приготування гарячих сандвічів зі свіжого хліба. Ідеально підходить для паніні - італійських закритих бутербродів. Також прилад в даному режимі можна використовувати для обсмажування м'яса, риби й овочів з двох сторін.

Рис. 3

- Фіксатор кришки встановлений у положення «».
- Задайте температуру робочих панелей.
- Коли прилад розігріється, акуратно відкрийте кришку, попередньо зсунувши фіксатор кришки в положення «».
- Покладіть продукти на нижню робочу панель, притримуючи кришку за ручку.
- Накрийте продукти кришкою, опустивши її на нижню робочу панель. Закриваючи кришку, не докладайте надмірних зусиль, цим ви можете пошкодити прилад.

Режим «Міні-піч»



Цей режим підходить для заключних етапів приготування, наприклад, якщо ви хочете розплавити сир або підігріти соус на вже готовій страві, а також для приготування ніжних продуктів, які неможна здавлювати.

Рис. 4



- Фіксатор кришки встановлений у положення «».
- Задайте температуру робочих панелей.
- Коли прилад розігріється, акуратно відкрийте кришку, попередньо зсунувши фіксатор кришки в положення «».
- Встановіть кришку в необхідне положення, використовуючи один із п'яти режимів регулювання висоти (див. рис. 5), залежно від висоти продукту, що готується.
- Покладіть продукти на нижню робочу панель.



Рис. 5

Режим «Настільна плита»



Рис. 6

Цей режим ідеально підходить для підігрівання та обсмажування двох різних страв на обох робочих поверхнях. Використовуючи тільки одну робочу панель, користуйтеся нижньою.



- Фіксатор кришки встановлений у положення «».
- Задайте температуру робочих панелей.
- Коли прилад розігріється, акуратно відкрийте кришку, попередньо зсунувши фіксатор кришки в положення «».
- Натисніть на кнопку 180° (див. рис. 7).
- Утримуючи кнопку натиснутою, розкрийте прилад до кінця, на 180°.
- Покладіть продукти на робочі панелі.



Рис. 7

6. ЧИЩЕННЯ ТА ДОГЛЯД

- Приступайте до чищення приладу тільки після того, як він повністю охолов.
- Очищайте прилад щоразу після використання.
- Зніміть робочі панелі (див. п. 6.1) і промийте в теплій мильній воді. Всі робочі панелі можна мити в посудомийній машині. При цьому дотримуйтесь рекомендацій інструкції Вашої посудомийної машини і миючих засобів (панелі виготовлені з алюмінієвого сплаву).
- Для видалення пригорілих залишків їжі використовуйте скребок, що входить в комплект, або будь-яку щітку з м'яким ворсом.
- Витягніть піддон для жиру, злийте жир, промийте піддон теплою мильною водою, потім ретельно просушіть.
- Не використовуйте для чищення металеві щітки та абразивні миючі засоби.
- Добре висушіть робочі панелі перед установкою в прилад.
- Корпус приладу протріть сухою або ледь вологою тканиною.

6.1. Зняття робочих панелей

- Відкрийте прилад.
- Щоб зняти нижню робочу панель натисніть на фіксатор (див. рис. 8).
- Зніміть нижню робочу панель, піднявши її вгору.
- Щоб зняти верхню робочу панель натисніть на фіксатор (див. рис. 9).



Рис. 8



Рис. 9

6.2. Установка робочих панелей

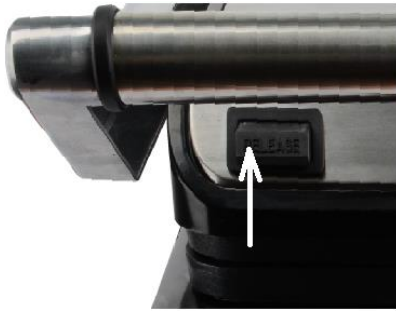

Рис. 10



Рис. 11

- Щоб установити нижню робочу панель вставте її пазами під гачки, як показано на рис. 10. Притисніть панель до корпусу. Фіксатор защепнеться.
- Верхню робочу панель установіть пазами на гачки, розташовані на кришці, як показано на рис. 11, і натисніть на кришку. Фіксатор защепнеться.
- Панелі зафіксуються в посадкових місцях, якщо вони правильно встановлені.

7. ТРАНСПОРТУВАННЯ І ЗБЕРІГАННЯ

- Транспортування приладів здійснюється всіма видами транспорту в критих транспортних засобах відповідно до правил перевезення вантажів, що діють на транспорті конкретного виду, та забезпечують проведення механізованих вантажно-розвантажувальних робіт.
- Під час транспортування приладів, необхідно забезпечити захист від пошкодження - збереження якості виробу та зовнішнього виду споживчої тари.
- Під час транспортування приладів, вони не повинні потрапляти під безпосередній вплив атмосферних осадів і агресивних середовищ.
- Прилади слід зберігати в закритому сухому та чистому приміщенні при температурі повітря не нижче плюс 5°C і не вище плюс 40°C та відносній вологості не вище 70% за відсутності навколо пилю, парів кислот та інших речовин, що негативно впливають на матеріали з яких виготовлено прилади.

8. ВИМОГИ ЩОДО УТИЛІЗАЦІЇ

Відходи, що утворюються під час утилізації виробів, підлягають обов'язковому збору для подальшої утилізації в установленому порядку та відповідно до чинних вимог і норм галузевої нормативної документації, в тому числі відповідно до СанПиН 2.1.7.1322-03 « Гігієнічні вимоги щодо розміщення і знешкодження відходів виробництва та споживання.»



Увага! Після завершення терміну експлуатації електроприладу не викидайте його разом зі звичайними побутовими відходами, а передайте в спеціалізований пункт для подальшої утилізації. Таким чином Ви

■ допоможете зберегти довкілля.



Щоб уникнути ризику виникнення пожежі, ураження електричним струмом, отримання травм під час використання вашого приладу, а також його поломки, суворо дотримуйтеся основних мір безпеки при роботі з цим приладом, а також загальних вказівок з техніки безпеки при роботі з електроприладами.

9. ВКАЗІВКИ З БЕЗПЕКИ ПІД ЧАС РОБОТИ З ГРИЛЕМ

- Прилад призначений для побутового використання відповідно до цієї Інструкції. Тривале використання приладу в комерційних цілях може призвести до його перенавантаження, в результаті чого, він може бути пошкоджений або може нанести шкоду здоров'ю людей.
- Не залишайте працюючий прилад без нагляду.
- Під час роботи прилад сильно нагрівається. Щоб уникнути ризику отримання опіків не торкайтеся гарячих поверхонь. Відкриваючи і закриваючи прилад, тримайтеся тільки за ручку, користуйтеся термоізолюючими рукавицями та прихватками.
- Остерігайтеся виходу пари з зазорів між робочими панелями. Не підносьте руки близько до країв приладу.
- Не використовуйте прилад для приготування заморожених продуктів, перед приготуванням продукти слід розморозити.
- Не використовуйте прилад без піддону для жиру.
- Не вмикайте прилад без встановлених робочих панелей. Стежте, щоб робочі панелі були правильно встановлені та добре закріплені. Несправності, викликані неправильно або недбалою установкою панелей, позбавляють Вас права на гарантійне обслуговування.
- Щоб уникнути пошкодження робочих панелей не використовуйте металеве кухонне приладдя, та не розрізайте продукти безпосередньо на робочих панелях. Використовуйте кухонне приладдя для посуду з антипригарним покриттям.
- Не перемішайте гарячий прилад, дочекайтеся його повного охолодження.
- Не використовуйте прилад для сушіння й обігрівання.
- Не використовуйте прилад поблизу предметів і речовин, що легко займаються, а також поблизу предметів інтер'єру, що можуть деформуватись під впливом високої температури.
- Використовуйте прилад в приміщеннях із хорошою вентиляцією.
- Після закінчення приготування завжди встановлюйте регулятори температури в положення «MIN» і від'єднуйте прибор від мережі.

Увага!

Виймайте продукти одразу після приготування, у разі тривалого знаходження продуктів у ввімкненому приладі може статися займання.

10. ЗАГАЛЬНІ ВКАЗІВКИ З БЕЗПЕКИ ПІД ЧАС РОБОТИ З ЕЛЕКТРОПРИЛАДАМИ

- Експлуатація приладу повинна здійснюватися відповідно до «Правил технічної експлуатації електроустановок користувачів».
- Щоразу перед вмиканням приладу оглядайте його. При наявності ушкоджень приладу і шнура живлення в жодному разі не вмикайте прилад у розетку.
- Не слід використовувати прилад після падіння, якщо наявні очевидні признаки пошкодження. Перш ніж надалі використовувати прилад, необхідно перевірити його кваліфікованим спеціалістом.
- Не використовуйте прилад, якщо ви не впевнені в його справності.
- Цей прилад не призначений для використання людьми (у тому числі дітьми), у яких наявні фізичні, нервові або психічні відхилення або бракує досвіду і знань, за винятком випадків, коли за такими особами здійснюється нагляд або проводиться їхній інструктаж щодо використання цього приладу особою, відповідальною за їхню безпеку. Необхідно здійснювати нагляд за дітьми, аби не допустити їхніх ігор із приладом.
- Не залишайте працюючий прилад без нагляду. Зберігайте прилад у недоступному для дітей місці.

Увага!

Не використовуйте прилад поблизу ванн, раковин або інших ємностей, заповнених водою. У разі падіння приладу в воду негайно від'єднайте його від мережі. При цьому в жодному разі не занурюйте руки в воду. Перш ніж надалі використовувати прилад, необхідно перевірити його кваліфікованим спеціалістом.

- Не використовуйте прилад поза приміщенням. Оберегайте прилад від спеки, прямих сонячних променів, ударів об гострі кути, вологості (в жодному разі не занурюйте прилад у воду чи іншу рідину). Не торкайтеся приладу вологими руками. При намоканні відразу вимкніть його з мережі.
- Умикайте прилад тільки в джерело змінного струму (~). Перед вмиканням переконайтеся, що параметри мережі відповідають тим, що зазначені в описі приладу.
- Прилад може вмикатися тільки в мережу з заземленням. Для забезпечення Вашої безпеки заземлення повинне відповідати встановленим електротехнічним нормам. Не користуйтеся нестандартними джерелами живлення або пристроями підключення.
- Не прокладайте шнур електроживлення в дверних прорізах чи поблизу джерел тепла. Стежте щоб мережевий шнур не перекручувався і не перегинався, не торкався гострих предметів, кутів і країв меблів.
- Для додаткового захисту доцільно встановити пристрій захисного вимкнення (ПЗВ) з номінальним струмом спрацьовування, що не перевищує 30мА, в ланцюгу електроживлення кухонної техніки. Зверніться за порадою до кваліфікованого фахівця.
- **Будь-яке помилкове вмикання позбавляє Вас права на гарантійне обслуговування.**
- Після завершення експлуатації, а також при знятті приладдя, чищенні або поломці приладу завжди від'єднуйте його від мережі.
- Перед вмиканням приладу в мережу, переконайтеся, що ручки терморегуляторів знаходяться в положенні «MIN».
- Уникайте перевантаження електромережі, що може призвести до нещасних випадків і пошкодження приладу. Для цього не вмикайте в ту ж саму електричну розетку інші прилади використовуючи перехідники.
- Не можна переносити прилад, тримаючи його за шнур живлення. Забороняється також від'єднувати прилад від мережі, тримаючи його за шнур живлення. При вимиканні приладу з мережі тримайтеся за штепсельну вилку.
- Щоб уникнути ураження електричним струмом, під час вмикання приладу в електромережу чи вимикання, не торкайтеся металевих частин вилки шнура живлення.
- Після використання ніколи не обмотуйте шнур електроживлення навколо приладу, тому що згодом це може призвести до заломлення шнура. Завжди гладко розправляйте шнур на час зберігання.
- Заміну шнура живлення можуть здійснювати тільки кваліфіковані фахівці – співробітники сервісного центру. Некваліфікований ремонт становить пряму небезпеку для користувача
- Не намагайтеся розбирати та ремонтувати прилад самостійно, якщо хочете зберегти дію гарантії на прилад та уникнути технічних проблем. Ремонт повинен здійснюватися тільки кваліфікованими фахівцями сервісного центру.
- Для ремонту приладу можуть використовуватися тільки оригінальні запасні частини.

11. ПОШУК ТА УСУНЕННЯ НЕСПРАВНОСТЕЙ

Проблема	Причина	Спосіб усунення
Не нагріваються робочі поверхні	1. Проблема з електроживленням 2. Несправність електросхеми 3. Нагрівальний елемент несправний	Перевірте, чи під'єднаний прилад до мережі Зверніться за допомогою до авторизованого сервісного центру
Не працюють індикатори роботи	1. Проблема с електроживленням 2. Несправність електросхеми	Перевірте, чи під'єднаний прилад до мережі Зверніться за допомогою до авторизованого сервісного центру

12. КОМПЛЕКТАЦІЯ

Прилад	1 шт
Робочі панелі (встановлені в прилад)	2 шт
Скребок для чищення робочих панелей	1 шт
Інструкція з експлуатації	1 шт
Гарантійний талон	1 шт
Перелік сервісних центрів	1 шт
Упаковка (поліетиленовий пакет + коробка)	1 шт

13. ТЕХНІЧНІ ХАРАКТЕРИСТИКИ

PGP 0202- гриль електричний побутовий торговельної марки POLARIS

Напруга: 220 – 240 В

Частота: 50-60 Гц

Потужність: 2000 Вт

Клас захисту - I

Примітка. Внаслідок постійного процесу внесення змін і вдосконалень, між інструкцією і виробом можуть спостерігатися деякі розходження. Виробник сподівається, що користувач зверне на це увагу.

14. ІНФОРМАЦІЯ ПРО СЕРТИФІКАЦІЮ



Розрахунковий термін служби виробу: 3 роки

Гарантійний строк: 1 рік від дня покупки

Дата виготовлення зазначена на виробі.

Виробник:

TEXTON CORPORATION LLC - ТОВ "ТЕКСТОН КОРПОРЕЙШН"

1313 N. Market Street, Suite 5100, Wilmington, State of Delaware 19801, United States of America

1313 Н. Маркет Стріт, Приміщення 5100, Вілмінгтон, Штат Делавер 19801, Сполучені Штати Америки

На заводі:

POLARIS CO., LTD - ПОЛАРИС КО., ЛТД

602, Mingde Bldg., North Fengxiang Rd, Ronggui, Shunde, Guangdong, China

602, Мінгде Білдінг, Норт Фенгсян Роуд, Ронггі, Шунде, Гуандун, Китай

15. ГАРАНТІЙНЕ ЗОБОВ'ЯЗАННЯ

Виріб: Гриль

Модель: PGP 0202

Ця гарантія надається виробником як додаток до прав споживача, встановлених чинним законодавством Російської Федерації і жодним чином не обмежує їх.

Ця гарантія діє протягом 12 місяців з дати придбання виробу і забезпечує гарантійне обслуговування виробу у випадку виявлення дефектів, пов'язаних із матеріалами та роботою. У цьому випадку споживач має право, серед іншого, на безкоштовний ремонт виробу. Ця гарантія дійсна при дотриманні наступних умов:

1. Гарантійне зобов'язання поширюється на всі моделі, що випускаються компанією «TEXTONCORPORATIONLLC» у країнах, де надається гарантійне обслуговування (незалежно від місця покупки).
2. Виріб повинен бути придбаний винятково для особистих побутових потреб. Виріб повинен використовуватися в суворій відповідності до інструкції з експлуатації, з дотриманням правил та вимог безпеки.
3. Зобов'язки виробника за цією гарантією виконуються продавцями - вповноваженими дилерами виробника й офіційними центрами обслуговування (сервісу). Ця гарантія не поширюється на вироби, придбані в продавців, які не уповноважені виробником. Вони самостійно відповідають перед споживачем відповідно до російського законодавства.
4. Ця гарантія не поширюється на дефекти виробу, що виникли в результаті наступних дій:
 - Хімічного, механічного або іншого впливу, потрапляння сторонніх предметів, рідин, комах та продуктів їх життєдіяльності всередину виробу;
 - Неправильної експлуатації, що полягає у використанні виробу не за його прямим призначенням, а також встановлення та експлуатації виробу з порушенням правил і вимог техніки безпеки;
 - Зносу деталей оздоблення, ламп, батарей, захисних екранів, накопичувачів сміття, ременів, щіток та інших деталей з обмеженим терміном використання;
 - Ремонту виробу, здійсненого особами або фірмами, що не є авторизованими сервісними центрами *;
5. Ця гарантія дійсна, якщо пред'явлена разом із оригіналом справжнього талона, оригіналом товарного чека, виданого продавцем, і виробу, в якому виявлено дефекти.
6. Ця гарантія дійсна тільки для виробів, що використовуються для особистих побутових потреб, і не поширюється на вироби, які використовуються для комерційних, промислових або професійних цілей.

З усіх питань гарантійного обслуговування виробів POLARIS звертайтеся до Вашого місцевого офіційного продавця POLARIS.

У разі виявлення несправностей обладнання слід негайно звернутися до сервісного центру.

*Адреси авторизованих центрів обслуговування на сайті Компанії: www.polar.ru.

Постачальник не несе ніякої відповідальності за збитки, пов'язані з пошкодженням приладу під час його транспортування, в результаті некоректного використання, а також у зв'язку з модифікацією або самостійним ремонтом приладу.

**Гриль
POLARIS
Моделі PGP 0202
Пайдалану жөніндегі нұсқаулық**

POLARIS сауда маркасымен шығатын өнімді таңдағаныңыз үшін алғыс білдіреміз. Біздің бұйымдар сапа, функционалдық және дизайнға қойылатын жоғары талаптарға сәйкес жасалған. Біздің фирмадан жаңа бұйым алғаныңызға риза болатыныңызға сенімдіміз.

Құралды пайдаланбас бұрын осы нұсқаулықпен мұқият танысыңыз, онда Сіздің қауіпсіздігіңізге қатысты маңызды ақпарат бар, сондай-ақ, құралды дұрыс пайдалану мен күтуге қатысты кеңестер берілген.

Нұсқаулықты кепілдік талонымен, кассалық чекпен бірге, мүмкіндігінше, картон қорапта және орама материалымен бірге сақтаңыз.

Мазмұны

1. Жалпы мәлімет	23
2. Құралдың пайдалану саласы.....	23
3. Құралдың сипаттамасы	23
4. Құралды іске қоспас бұрын жұмысқа дайындау	24
5. Жұмыс тәртібі	24
5.1. Жұмыс режимдері.....	25
6. Тазарту және күтім.....	26
6.1. Жұмыс тақталарын шешіп алу.....	26
6.2. Жұмыс тақталарын орнату.....	27
7. Сақтау және тасымалдау жөніндегі шарт	27
8. Қалдықтарды кәдеге жарату жөніндегі талаптар	27
9. Гриль құралымен жұмыс барысындағы сақтық шаралары.....	28
10. Тұрмыстық электрлік құралдармен пайдалану барысында қауіпсіздік жөніндегі жалпы нұсқаулар	28
11. Ақауларды іздестіру және оларды жою тәсілдері.....	29
12. Құралдың жиынтығы	30
13. Техникалық сипаттамалары	30
14. Сертификаттау туралы ақпарат	30
15. Кепілдік міндеттеме	31

1. ЖАЛПЫ МӘЛІМЕТ

Бұл пайдалану бойынша нұсқаулық, моделі PGP 0202 POLARIS сауда белгісінің тұрмыстық гриль (бұдан әрі мәтін бойынша – гриль, құрал) жөніндегі техникалық ақпаратпен, құрылғымен, құралды сақтау мен пайдалану бойынша ережелермен танысуға арналған.

2. ҚҰРАЛДЫҢ ПАЙДАЛАНУ САЛАСЫ

- Бұл құрал осы Нұсқаулыққа сәйкес тұрғын ғимаратында, яғни тұрмыста және соған ұқсас жағдайларда қалыпты болып саналатын ылғалдық пен температурада тек тұрмыста ғана пайдалануға арналған:
 - қоғамдық тамақтану орындарында, дүкендерде, кеңселерде, фермерлік шаруашылықта және басқа да жұмыс орындарында;
 - тұруға арналған қонақ үйлер, отельдер және басқа да тұруға арналған орындарда;
 - түнеуге және таңғы асты ішуге арналған орындарда пайдалануға арналған.
- Құралды өнеркәсіптік және коммерциялық мақсатта пайдалануға тыйым салынады, сондай-ақ, тамақ емес өнімдерді өңдеуге арналмаған.
- Бұл құралды бөлмеден тыс жерде қолдануға тыйым салынады.
- Өндіруші осы пайдалану жөніндегі Нұсқаулықта қарастырылмаған немесе дұрыс пайдаланбаудың нәтижесінде туындаған залал үшін жауапты емес.

3. ҚҰРАЛДЫҢ СИПАТТАМАСЫ

Гриль – қыздыру тақтасында немесе екі қыздыру тақтасының аралығында қуыру жолымен түрлі өнімдерді әзірлеуге арналған құрал.



1-сурет.

1. Жоғарғы жұмыс тақтасы
2. Төменгі жұмыс тақтасы
3. Жоғарғы жұмыс тақтасының температурасын реттейтін тұтқасы
4. Төменгі жұмыс тақтасының температурасын реттейтін тұтқасы
5. Желіге қосылғанын көрсететін индикаторы
6. Жоғарғы жұмыс тақтасының іске қосылып тұрғанын көрсететін индикаторы
7. Төменгі жұмыс тақтасының іске қосылып тұрғанын көрсететін индикаторы
8. Төменгі жұмыс тақтасын бекіту батырмасы
9. Жоғарғы жұмыс тақтасын бекіту батырмасы
10. Құралдың корпусы
11. Қақпақтың бекіткіші
12. Жұмыс тақталарды 180° градусқа дейін ашатын батырмасы
13. Тұтқасы
14. Майды жинауға арналған ыдыс
15. Жұмыс тақталарды тазартуға арналған қырғыш

4. Құралды іске қоспас бұрын жұмысқа дайындау

- Құралдың орама қорабын ашыңыз және құралдың жиынтығына кіретін барлық бөлшектерін және оның керек-жарақтарын тексеріп шығыңыз («Құралдың жиынтығы» бөлменің 12 тарауын қарап шығыңыз).
- Құралдың орама материалдарын жойыңыз.
- Құралдың корпусы мен желілік сымның зақымдалмағанына көз жеткізіңіз.
- Құралды пайдаланбас бұрын 6 бөлім «Тазарту және күтім» нұсқауларын басшылыққа алып, тазарту жұмыстарын жүргізіңіз.
- Құралды пайдаланудың алдында жұмыс тақталарының дұрыс орнатылғандығына және мықтап бекітілгеніне көз жеткізіңіз.

Назар аударыңыз!

Егер Сіз жұмыс тақталарын 6.2 т. нұсқауларына сәйкес орнатып, бірақ олар бекітілмесе, құралды пайдаланбаңыз. Бекітілмеген жоғарғы жұмыс тақтасы қақпақтан ажырап, күйіп қалудың себепшісі болуы мүмкін.

- Құралды тегіс, берік және құрғақ қабатқа орнатыңыз. Құралды алғаш рет жақсы желдетілетін бөлмежайда, өнімдерсіз қосып көріңіз.
- Құралды желіге қосыңыз. Құралдың параметрлері желінің параметрлеріне сәйкес келетіндігіне көз жеткізіңіз («Техникалық сипаттамалар» бөлімін қараңыз). Осы сәтте құралдың желіге қосылғанын көрсететін индикаторы жанады.
- 3 және 4 жұмыс тақталарының температурасын реттейтін тұтқаларын «Максималды», яғни ең жоғары қалыпқа орнатыңыз.
- 10 минут өткеннен кейін 3 және 4 жұмыс тақталарының температурасын реттейтін тұтқаларын «Өшіру.» қалпына қойыңыз, содан кейін құралды өшіріп, желіден ажыратыңыз да, ол толығымен суығанша күте тұрыңыз.
- «Тазарту және күтім» деген 6 тармағын басшылыққа ала отырып, тазарту жұмыстарын жүргізіңіз.
- *Құралды алғаш рет пайдалану барысында қыздыру элементтері күйі мүмкін және түтіннің аз ғана мөлшері шығуы мүмкін. Бұл қалыпты жағдай болып табылады және құралдың ақаулы екендігін білдірмейді*

5. ЖҰМЫС ТӘРТІБІ

- Құралды тегіс, берік және құрғақ қабатқа орнатыңыз.
- Майды жинауға арналған ыдыстың дұрыс орнатылғандығын тексеріңіз (2 суретті қараңыз).



Рис. 2
2 - сурет.

- Жұмыс тақталарына өсімдік майын жағыңыз.
- Құралды желіге қосыңыз. Құралдың параметрлері желінің параметрлеріне сәйкес келетіндігіне көз жеткізіңіз («Техникалық сипаттамалар» бөлімін қараңыз). Осы сәтте құралдың желіге қосылғанын көрсететін индикаторы жанады.
- Жоғарғы және төменгі жұмыс тақталарының температурасын орнатыңыз. Сол кезде жоғарғы және төменгі жұмыс тақталарының іске қосылып тұрғанын көрсететін индикаторлары жанады. Ең максималды температура - 240°C. Жоғарғы және төменгі жұмыс тақталарындағы температура бір-бірінен тәуелсіз реттеледі. Жылыту барысында құралды ашпаңыз, жұмыс тақталары жабық күйінде біркелкі әрі жылдам қызады.
- Құрал іске қосылған соң, шамалы 5-10 минуттан кейін гриль құрылғысының қақпағын ашып, өнімдерді төменгі жұмыс тақтасына салыңыз.
- Гриль құрылғысының қақпағын жабыңыз.
- **Сақ болыңыз!** Жұмыс барысында құрал қатты қызады, күйіп қалмау үшін ыстық қабаттарға қол тигізбеңіз, тек құралдың тұтқасынан ұстаңыз. Тұтқыштарды пайдалануға кеңес беріледі.
- Тағам өнімдері қажетті қуыру деңгейіне жеткен соң құралдың қақпағын ашыңыз да, өнімдерді шығарыңыз.
- **Назар аударыңыз!**
Құрал автоматты сөндіргішке ие емес. Құралды сөндіру үшін температура реттегішін «Өшіру» қалпына орнатыңыз, құралды желіден ажыратыңыз және ол толығымен суығанша күте тұрыңыз.

5.1. Жұмыс режимдері

Құралды 3 түрлі режимде қолдануға болады: гриль-пресс, шағын-пеш, үстел плитасы.

«Гриль-пресс» режимі



3-сурет.

Бұл режим жаңа пісірілген наннан ыстық сэндвич әзірлеуге арналған. Панини – итальяндық жабық бутербродты әзірлеу үшін мінсіздей келіседі. Құралды бұл режимде екі бетінен етті, балықты және көкөністерді қуыру үшін қолдануға болады.



- Қақпақтың бекіткіші мына белгісі бар «» қалпында орнатылған.
- Жұмыс тақталарының температурасын орнатыңыз.
- Құрал қызғаннан кейін ұқыпты түрде қақпақты ашыңыз, бірақ алдын-ала қақпақты ашпас бұрын қақпақтың бекіткішін мына белгісі бар «» қалпына жылжытып, орнатыңыз.
- Құралдың қақпағын тұтқасынан ұстай отырып төменгі жұмыс тақтасына тағам өнімдерді салыңыз.
- Төменгі жұмыс тақтасына қақпақты түсіру жолымен өнімдерді жабыңыз. Қақпақты жабу барысында шамадан тыс күш салмаңыз, әйтпесе құрал зақымдалуы мүмкін.

«Шағын-пеш» режимі



4-сурет.

Бұл режим ірімшікті еріту, дайын тағамның бетіндегі тұздықты жылыту, езуге болмайтын өте жұмсақ өнімдерді әзірлеу секілді әзірлеудің соңғы кезеңдері үшін жарамды.

- Қақпақтың бекіткішін мына белгісі бар «  » қалпына орнатыңыз.
- Жұмыс тақталарының температурасын орнатыңыз.
- Құрал қызғаннан кейін ұқыпты түрде қақпақты ашыңыз, бірақ алдын-ала қақпақты ашпас бұрын қақпақтың бекіткішін мына белгісі бар «  » қалпына жылжытып, орнатыңыз.
- Қақпақты қажетті қалпына орнатыңыз, ол үшін қақпақтың бес түрлі жұмыс қалыптарының біреуін ғана пайдалана отырып, қақпақтың тек бір ғана жұмыс қалыпын өнімнің биіктігіне сай келетін биіктікті таңдап орнатыңыз (5-суретті қараңыз).
- Өнімдерді төменгі жұмыс тақтасына салыңыз.





5-сурет.

«Үстел плитасы» режимі



6-сурет.

Бұл режим екі түрлі тағамдарды осы екі жұмыс тақталарына орнатып жылыту үшін қолданылады. Тек бір ғана жұмыс тақтасын қолдану барысында төменгісін пайдаланыңыз.

- Қақпақтың бекіткішін мына белгісі бар «  » қалпына орнатыңыз.
- Жұмыс тақталарының температурасын орнатыңыз.
- Құрал қызғаннан кейін ұқыпты түрде қақпақты ашыңыз, бірақ алдын-ала қақпақты ашпас бұрын қақпақтың бекіткішін мына белгісі бар «  » қалпына жылжытып, орнатыңыз.
- 180° батырманы басыңыз (7-суретті қараңыз).
- Батырмаға басып тұрып құралды 180°-қа толығымен ашыңыз.
- Өнімдерді жұмыс тақталарына салыңыз.



7-сурет.

6. ТАЗАРТУ ЖӘНЕ КҮТІМ

- Құралды тазарту жұмыстарын ол толығымен суығаннан кейін ғана жүргізіңіз.
- Құралды әрбір пайдаланудан кейін тазартыңыз.
- Жұмыс тақталарын шешіңіз (6.1 тармағын қараңыз) және оларды жылы, сабынды суда жуыңыз. Барлық жұмыс тақталарын ыдыс жуғыш машинасында жууға рұқсат етіледі. Ыдыс жуғыш машинасын пайдалану жөніндегі нұсқаулық пен жуу құралдарының нұсқауларын басшылыққа алыңыз (тақталар алюминий қорытпасынан жасалған).
- Күйіп қалған тағам қалдықтарын жою үшін құралмен бірге жинаққа кіретін қырғышты немесе кез келген жұмсақ түкті қылшақты пайдаланыңыз.
- Майды жинауға арналған ыдысты шығарыңыз, оны сабынды, жылы сумен жуыңыз және құрғатыңыз.
- Тазарту үшін металл қылшақтарды және абразивті жуу құралдарын пайдалануға тыйым салынады.
- Жұмыс тақталарын қайта құралға орнатпас бұрын олардың толығымен кепкенің күтіңіз.
- Құралдың корпусын құрғақ немесе сәл ғана дымқыл матамен сүртіңіз

6.1. Жұмыс тақталарын шешіп алу

- Құралды ашыңыз.
- Төменгі жұмыс тақтасын шешу үшін бекіткішке басыңыз (8 суретті қараңыз).
- Төменгі жұмыс тақтасын жоғары қарай көтеру жолымен шешіңіз.
- Жоғарғы жұмыс тақтасын шешу үшін екі жақтан орналасқан бекіткіштерге басыңыз (9 суретті қараңыз).



8-сурет.



9-сурет.

6.2. Жұмыс тақталарын орнату



10-сурет.

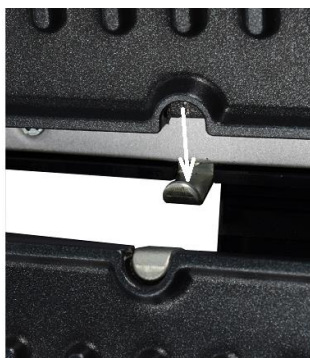

11-сурет.

- Төменгі жұмыс тақтасын орнату үшін саңылауларды 10 суретте көрсетілгендей ілгектерге ілу арқылы орнатыңыз. Тақтаны құралдың сыртқы корпусына қарай қысып басыңыз. Қақпақтың бекіткіші сарт етіп бекітіледі.
- Жоғарғы жұмыс тақтасын қақпақтағы орналасқан саңылауларды 11 суретте көрсетілгендей ілгектерге ілу арқылы орнатыңыз және қақпаққа басыңыз. Бекіткіштердің бекітілгендігін растайтын сыртыл дыбыс естіледі.
- Дұрыс орнату барысында батырма бастапқы қалпына оралады да, тақта қажетті орынға орнатылып, бекітіледі.

7. САҚТАУ ЖӘНЕ ТАСЫМАЛДАУ ЖӨНІНДЕГІ ШАРТ

- Құралдарды тасымалданатын көлік түрінде әрекет ететін, механикаландырылған жүк тиеу-түсіру жұмыстарын қамтамасыз ететін жүкті тасымалдау ережелеріне сәйкес жабық көлік құралдарының кез келген түрінде тасымалдайды
- Құралдарды тасымалдау барысында бүлінуден сақтау әрекеті қамтамасыз етілуі тиіс – бұйым сапасы мен тұтынушы құралының сыртқы түрін сақтау.
- Құралдарды тасымалдау барысында оларды тікелей атмосфералық жауынның түсуінен, агрессивті ортадан сақтау қажет.
- Құралдар қоршаған ауа температурасы плюс 40°C -тан аспайтын және 5°C-тан кем емес, салыстырмалы ылғалдығы 70%-дан жоғары емес, қышқылды және электрлі құралдар материалдарына теріс әсер ететін өзге де будың, шаңның болмауы жағдайында жабық, құрғақ әрі таза бөлмежайда сақталуы тиіс.

8. ҚАЛДЫҚТАРДЫ КӘДЕГЕ ЖАРАТУ БОЙЫНША ТАЛАПТАР

Бұйымды кәдеге жарату барысында пайда болатын қалдықтар белгіленген тәртіппен және салалық нормативті құжаттар, соның ішінде «Өндіріс пен тұтыну қалдықтарын орналастыру мен залалсыздандыру бойынша гигиеналық талаптар» Санитарлық ережелер мен нормаларға 2.1.7.1322-03 сәйкес кәдеге жарату үшін міндетті түрде жиналуы тиіс.»



Назар аударыңыз! Пайдалану мерзімі аяқталғаннан кейін электр құралын әдеттегі тұрмыстық қалдықтармен бірге лақтырмай, жоятын ресми пунктке өткізіңіз. Сөйтіп, Сіз қоршаған ортаны сақтауға көмектесесіз.



Өрттің пайда болуын алдын-алу, электр тогымен зақымданбау, құралды пайдалану барысында жарақаттан сақтанып, оны бүлдірмеу үшін құралды қолдану барысында қауіпсіздіктің негізгі шараларын, сондай-ақ электр құрылғыларымен жұмыс атқару барысында қауіпсіздік бойынша жалпы нұсқауларды қатаң түрде қадағалаңыз.

9. ГРИЛЬ ҚҰРАЛЫМЕН ЖҰМЫС БАРЫСЫНДАҒЫ САҚТЫҚ ШАРАЛАРЫ

- Құрал осы Нұсқаулыққа сәйкес тек тұрмыста қолдануға арналған. Құралды коммерциялық мақсатта ұзақ уақыт бойы пайдалану құралдың істен шығуына, зақымдалуына немесе адамдардың денсаулығына нұқсан келтіруіне әкеп соғуы мүмкін.
- Жұмыс істеп тұрған құралды бақылаусыз қалдырмаңыз.
- Жұмыс барысында құрал қатты қызады. Күйіп қалмау үшін ыстық қабаттарға қол тигізбеңіз. Құралды ашу және жабу барысында құралдың тұтқасынан ұстаңыз, ыстыққа төзімді тұтқыштарды пайдаланыңыз.
- Жұмыс тақталарының арасындағы саңылаулардан шығатын будан сақ болыңыз. Қолыңызды құралдың шетіне жақындатпаңыз.
- Құралды мұздатылған өнімдерді әзірлеу үшін қолданбаңыз, әзірлеудің алдында өнімдерді мұздан еріту қажет.
- Құралды майды жинауға арналған ыдыссыз пайдаланбаңыз.
- Құралды орнатылған жұмыс тақталарынсыз қолданбаңыз. Жұмыс тақталарының дұрыс орнатылғандығын және олардың мықтап бекітілгендігін тексеріңіз. Тақталарды дұрыс және ұқыпты түрде орнатпау әрекеттері Сізді кепілді қызмет көрсетуден айырады, сондай-ақ соның салдарынан туындаған ақаулар үшін өндіруші жауапты емес.
- Жұмыс тақталарының зақымдалмауы үшін металл асүй бұйымдарын пайдаланбаңыз, өнімдерді тақтаның үстінде кеспеңіз. Күйіп қалуға қарсы жабыны бар ыдыстарға арналған асүй саймандарын қолданыңыз.
- Ыстық құралды орнынан қозғалтпаңыз, оның сууын күтіңіз.
- Құралды кептіру және жылыту үшін қолданбаңыз.
- Құралды тез жалындайтын заттардан, жоғарғы температура салдарынан формасын оңай түрде өзгертетін интерьер заттарынан қашықтықта ұстаңыз.
- Құралды ауа жақсы түрде алмасатын бөлмежайда пайдаланыңыз.
- Әзірлеу үдерісі аяқталғаннан кейін температура реттегішін әркез «MIN» қалпына орнатыңыз және құралды желіден ажыратыңыз.

Назар аударыңыз!

Өнімдерді әзірленіп болғаннан кейін бірден шығарыңыз, іске қосылуы тұрған құралдың ішінде өнімдердің болуы олардың күйіп кетуіне әкеп соғуы мүмкін.

10. ЭЛЕКТР ҚҰРЫЛҒЫЛАРЫМЕН ЖҰМЫС АТҚАРУ БАРЫСЫНДА ҚАУІПСІЗДІК БОЙЫНША ЖАЛПЫ НҰСҚАУЛАР

- Құралды пайдалану «Тұтынушылардың электрлі орнатуларды техникалық пайдалану ережелеріне» сәйкес жүзеге асырылуы тиіс.
- Әр жолы құралды қоспас бұрын оны қарап шығыңыз. Құралдың және желілік сымның ақауы болса, құралды розеткаға қосуға мүлдем болмайды.
- Құрал жерге, еденге құлаған жағдайда немесе қандай да бір ақау түрі байқалса, құралды пайдаланбаңыз. Құралды пайдаланбас бұрын оны білікті маманға көрсетіңіз.
- Егер құралдың жұмысқа қабілеттілігі жөнінде күмәндансаңыз оны пайдалануға тыйым салынады.
- Аталмыш құралды қолдануға қатысты қауіпсіздіктері үшін жауап беретін тұлғаның нұсқаулығы жүргізілген немесе қадағалау жүзеге асырылған кездерді есепке алмағанда, білімі мен тәжірибесі жоқ немесе жүйке жүйесінде немесе психикалық, физикалық ауытқулары бар тұлғалардың (балаларды қоса алғанда) қолдануына арналмаған. Балалардың құралмен ойнауына жол бермеу үшін оларды қадағалап отырыңыз.
- Іске қосылып тұрған құралды қараусыз қалдырмаңыз. Құралды балалардың қолы жетпейтін жерде сақтаңыз.

Назар аударыңыз!

- Құралды ванна, ыдыс-аяқ жуатын шұңғылша немесе сумен толтырылған басқа ыдыстардың қасында пайдалануға болмайды. Құрал суға түсіп кеткен жағдайда, оны бірден желіден ажыратыңыз. Сонымен бұл кезде қолды суға малуға болмайды. Құралды екінші мәрте пайдаланудың алдында оны білікті маман тексеріп шығуы керек.
- Құралды бөлмежайдан тысқары жерде пайдаланбаңыз. Құралды ыстықтан, тікелей күн сәулесінен, сүйір бұрыштарға соғылудан, ылғалданудан сақтаңыз (ешқашан құралды суға немесе басқа сұйықтыққа батырмаңыз).

- Құралды дымқыл қолыңызбен ұстамаңыз. Құрал суланған жағдайда оны бірден желіден ажыратыңыз.
- Құралды тек қана ауыспалы тоқ көзіне ғана қосыңыз (~). Құралды желіге қоспас бұрын, желідегі қолданылатын электрлік параметрлерін тексеріңіз, бұл құралдың техникалық сипаттамаларына сәйкес болғанына көз жеткізіңіз.
- Құралды тек қана жерге тұйықталған желіге ғана қосуға қажет. Сіздің қауіпсіздігіңізді қамтамасыз ету үшін жерлендіру бекітілген электр техникалық нормаларға сәйкес келуі тиіс. Қоректендірудің стандартты емес көздерін немесе қосу құрылғыларын пайдалануға болмайды.
- Электр желілік сымды есік орны жағында немесе жылу көздерінің жанында жазып, орнатпаңыз, құралдың желілік сымы айналып бұралып қалмағаның және үткір заттармен сонымен қатар жиһаз шеттеріне жалғасып тұрмағанын қадағалаңыз.
- Қосымша қорғаныс үшін асүй техникасының электр қоректендіру тізбегіне 30 мА-дан аспайтын, іске қосу барысында номиналды тоғы бар қорғаныс сөндіру құрылғысын орнатуға кеңес беріледі. Кеңес алу үшін білікті маманға хабарласыңыз.
- **Кез келген ақау бола тұра құралды іске қосу Сізді кепілдікті қызмет көрсету құқығынан айырады.**
- Құралмен пайдаланып болғаннан кейін, сонымен қатар, құралды тазарту алдында және оның қондырмаларын алмас немесе орнатпас бұрын, сондай-ақ, құрал сынып, істен шыққан жағдайда, оны әрдайым желіден ажырату қажет.
- Құралды желіге жалғастырмас бұрын, температура реттегіштің тұтқалары «MIN» қалпына орнатылғанына көз жеткізіңіз.
- Құралдың бүлінуі мен оқыс жағдайларға әкеп соғуы мүмкін желінің шамадан тыс жұмыс істеуіне жол бермеңіз. Ол үшін қолданыстағы электрлік розеткаға ұзартқышты пайдалану арқылы өзге де құралдарды қоспаңыз.
- Құралды желілік сымнан ұстап тасымалдауға болмайды. Сондай-ақ, желілік сымнан ұстап желіден ажыратуға тыйым салынады. Құралды желіден ажыратқанда штепсельді ашадан ұстаңыз.
- Электр тоғымен зақымдалмау үшін құралды іске қосу және сөндіру барысында желілік сым ашасының металл бөліктеріне қол тигізбеңіз.
- Пайдаланып болғаннан кейін электр қоректендіру сымын құралды айналдыра орауға болмайды, уақыт өте келе бұл сымның үзілуіне әкеп соғуы мүмкін. Құралды сақтау барысында әрқашан сымды жақсылап тарқатыңыз.
- Сымды тек білікті мамандар – қызмет көрсету орталығының қызметкері ғана ауыстыра алады. Біліктілігі жоқ тұлға тарапынан жасалған жөндеу қолданушыны қауіп-қатерге ұшыратуы мүмкін
- Техникалық мәселелердің туындамауы мен құралға берілетін кепілді сақтау үшін құралды өздігіңізден жөндемеңіз және бөлшектемеңіз. Жөндеу жұмыстарын қызмет көрсету орталығының білікті маманы жүзеге асыруы тиіс.
- Құралды жөндеу үшін тек түпнұсқалы қосалқы бөлшектерді пайдаланыңыз.

11. АҚАУЛАРДЫ ІЗДЕСТІРУ ЖӘНЕ ОЛАРДЫ ЖОЮ ТӘСІЛДЕРІ

Ақаулық	Себеп	Ақаулардың себептерін жою
Жұмыс қабаттары қызбайды	1. Желілік ток көзі жұмыс істемейді. 2. Электрсызбасы ақаулы. 3. Қыздыру элементі ақаулы.	Құрал желіге жалғасып тұрғанын тексеріңіз. Арнайы авторларынған қызмет көрсету орталығына хабарласыңыз.
Жұмыс индикаторлары істемейді	1. Желілік ток көзі жұмыс істемейді. 2. Электрсызбасы ақаулы.	Құрал желіге жалғасып тұрғанын тексеріңіз. Арнайы авторларынған қызмет көрсету орталығына хабарласыңыз.

12. ҚҰРАЛДЫҢ ЖИЙНТЫҒЫ

Құрал	1 дана.
Жұмыс тақталары (құралдың ішіне орнатылған)	2 дана.
Жұмыс тақталарды тазартуға арналған қырғыш	1 дана.
Пайдалану жөніндегі нұсқаулық	1 дана.
Кепілдік талоны	1 дана.
Қызмет көрсету орталықтарының тізімі	1 дана.
Құралдың орамасы (полиэтилен пакеті + қорабы)	1 дана.

13. ТЕХНИКАЛЫҚ СИПАТТАМАЛАРЫ

PGP 0202- POLARIS сауда белгісінің тұрмыстық электрлі гриль-пресс құралы

Кернеуі: 220 – 240 В.

Жиілігі: ~50 -60 Гц.

Қуаттылығы: 2000 Вт.

Қорғаныс жіктелімі – I.

Ескертпе: Өзгерістер мен жетілдіруді енгізудің ұдайы үрдісінің орын алуынан, нұсқаулық пен бұйымның арасында қандай да бір айырмашылық байқалуы мүмкін. Өндіруші, тұтынушының бұған назар аударатынына үлкен үміт артады.

14. СЕРТИФИКАТТАУ ТУРАЛЫ АҚПАРАТ

Сәйкестік Сертификаты № TC RU C-US.AG27.B.00771 сериялық нөмірі RU № 0237080.

Қолданылу мерзімі 02.10.2015 жылдан бастап 01.10.2016 жылға дейін.



Құралдың құрылымы «Төмен вольтты құрылғы қауіпсіздігі жөнінде» TP TC 004/2011, сондай-ақ «Техникалық құралдардың электрлі-магнитті сәйкестігі» TP TC 020/2011 талаптарына жауап береді.

Бұйымның есептік жарамдылық мерзімі: 3 жыл

Кепілдік мерзімі: сатып алған күннен бастап 1 жыл

Өнімді өндеп шығарылған мерзімі құралдың техникалық заттаңбасында көрсетілген.

Өндіруші:

TEXTON CORPORATION LLC - "ТЕКСТОН КОРПОРЕЙШН" ЖШҚ

1313 N. Market Street, Suite 5100, Wilmington, State of Delaware 19801, United States of America.

1313 Н. Маркет Стрит, 5100 бөлмежай, Уилмингтон қ, Делавэр Штаты, 19801, Америка Құрама Штаттары

Зауытта:

POLARIS CO., LTD - ПОЛАРИС КО., ЛТД

602, Mingde Bldg., North Fengxiang Rd, Ronggui, Shunde, Guangdong, China

602, Мингде Билдинг, Норт Фенгсян Роуд, Ронгги, Шунде, Гуандун, Кытай

15. КЕПІЛДІК МІНДЕТТЕМЕ

Бұйым: Гриль

Модель: PGP 0202

Бұл кепілдік әрекеттегі заңдылықпен бекітілген тұтынушының құқығына қосымша ретінде өндірушімен берілген, және тұтынушының құқығын еш шектемейді.

Бұл кепілдік бұйымды сатып алған күннен 12 ай бойына әрекетте болады, және материалдар мен жұмыс істеуіне байланысты ақаулар табылған жағдайда кепілдік қызмет көрсетуді білдіреді. Бұл жағдайда тұтынушы басқасын қоса алғанда, бұйымды тегін жөндеуге құқықты.

Бұл кепілдік келесі шарттарды сақтағанда, жарамды:

1. Кепілдік міндеттеме «TEXTON CORPORATION LLC» компаниясы шығаратын барлық үлгілерге, кепілдік қызмет көрсетілетін елдердің барлығында жарамды (сатып алған жеріне қарамастан).
2. Бұйым тек қана тұрмыстық қажеттіліктерге пайдалану үшін сатып алынуы тиіс. Бұйым пайдалану бойынша нұсқаулыққа, қауіпсіздік бойынша ережелер мен талаптарды сақтай отырып, пайдаланылуы тиіс.
3. Өндірушінің міндеттемесін осы кепілдік бойынша сатушылар – өндірушінің уәкілетті дилерлері және ресми қызмет көрсететін (сервис) орталықтар орындайды. Бұл кепілдік өндіруші құзырлық бермеген сатушылардан сатып алынған бұйымдарға таралмайды, олар тұтынушы алдында заңға сәйкес, өздігінен жауап береді.
4. Бұл кепілдік келесі жәйттердің нәтижесінде пайда болған ақауларды жөндеуге таралмайды:
 - Химиялық, механикалық немесе өзге де әсер етулер, бөгде заттардың бұйымның ішіне түсіп кетуі;
 - Бұйымды тікелей мақсаты бойынша емес, дұрыс пайдаланбағанда, жинаққа кірмейтін, қосымша аксессуарларды пайдаланғанда, сондай-ақ, бұйымды техника қауіпсіздігі ережелері мен талаптарын бұза отырып, орнатқанда және пайдаланғанда;
 - Жарамдылық мерзімі шектеулі әрлеу бөлшектері, лампа, батареялар, қорғаныс экрандары, қоқыс жинақтауыштар, ремендер, қылшақтар тозғанда;
 - Авторланған сервистік орталықтар болып табылмайтын*, тұлғалар немесе фирмалар өндірген бұйымдардың жөндеуі;
5. Осы талонның түпнұсқасымен, сатушы берген тауарлы чектің түпнұсқасымен және ақау табылған бұйыммен бірге көрсеткенде ғана жарамды болмақ.
6. Бұл кепілдік тек қана жеке тұрмыстық қажеттілік үшін пайдаланылатын бұйымдарға ғана жарамды, және коммерциялық, өнеркәсіптік немесе кәсіби мақсатта қолданылатын бұйымдарға таралмайды.

POLARIS бұйымдарына кепілдік қызмет көрсету мәселелері бойынша Өзіңіздің жергілікті POLARIS ресми сатушыңызға хабарласыңыз.

Құралдың ақаулы екендігі анықталса, тез арада қызмет көрсету орталығына хабарласу қажет .

* Авторланған сервистік орталықтардың мекен-жайлары Компания сайтында: www.polar.ru

Құралды жеткізуші тасымалдау барысында, дұрыс емес пайдалану салдарынан, сондай-ақ құралдың түрін өзгерту, немесе өздігінен жөндеу жұмысын жүргізу әрекетіне байланысты туындаған ақау үшін жауапты емес.