



Always there to help you

Register your product and get support from
www.philips.com/welcome



HU5930
HU5931



EN User manual	1	RU Руководство пользователя	31
KK Қолданушының нұсқасы	15	UK Посібник користувача	48



4241 210 82541

PHILIPS

Specifications are subject to change without notice
© 2015 Koninklijke Philips N.V.
All rights reserved.

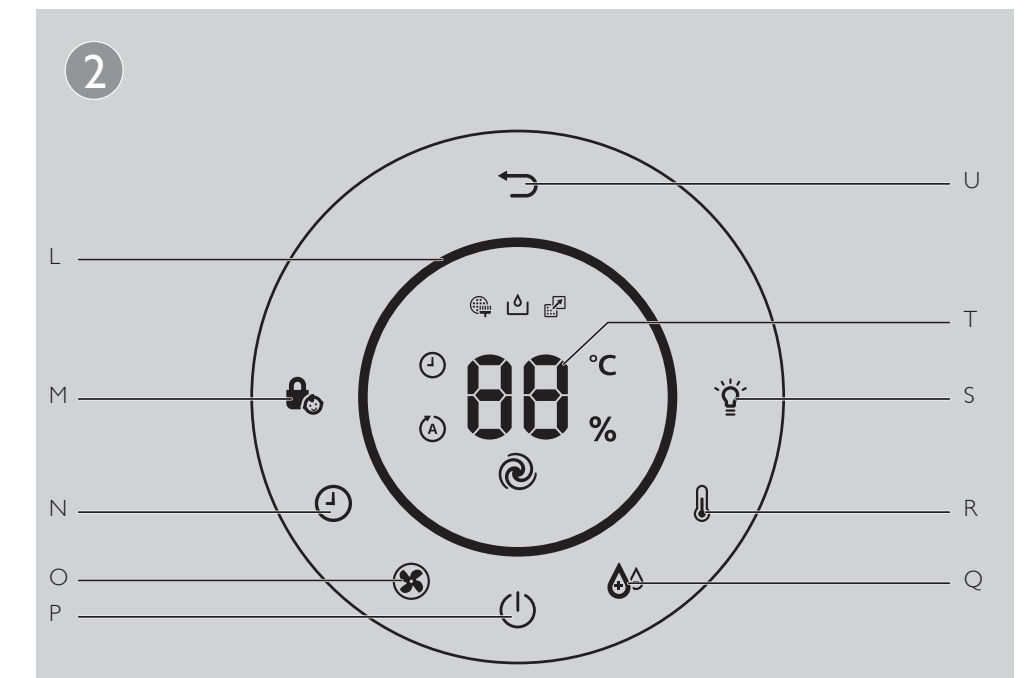
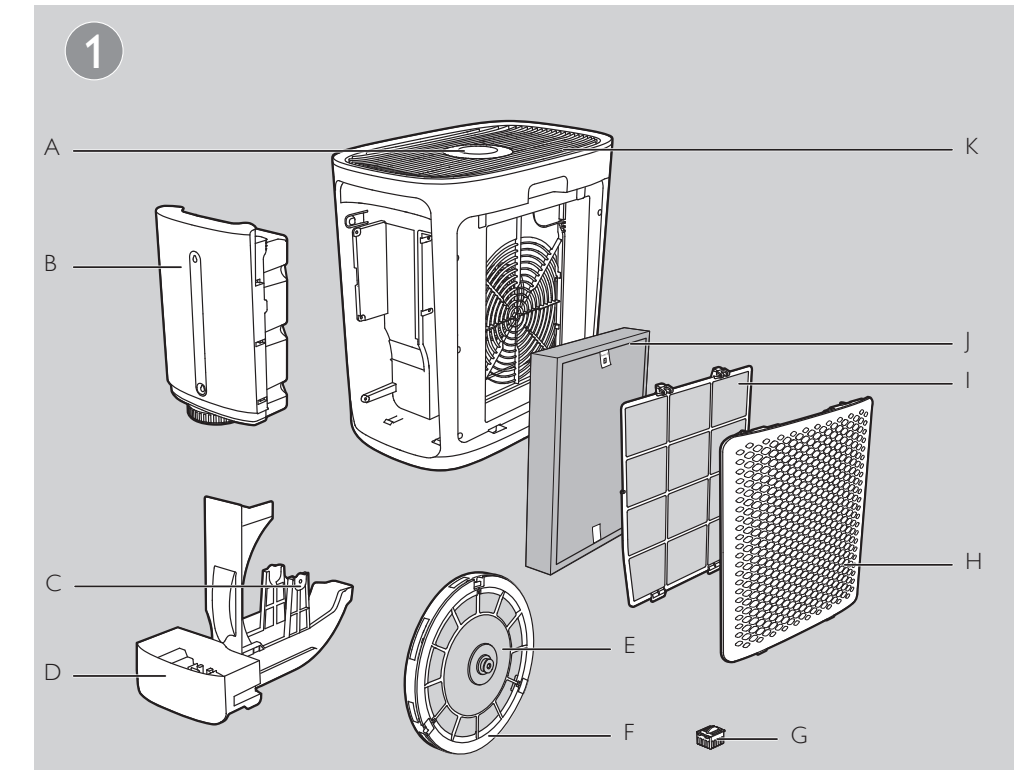

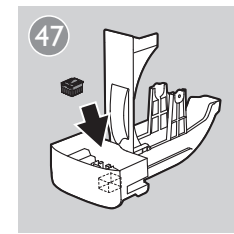
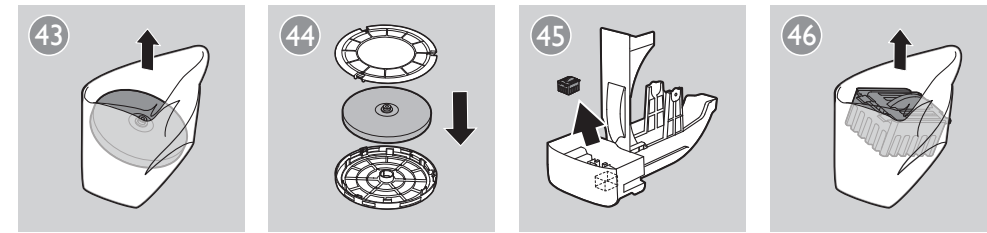
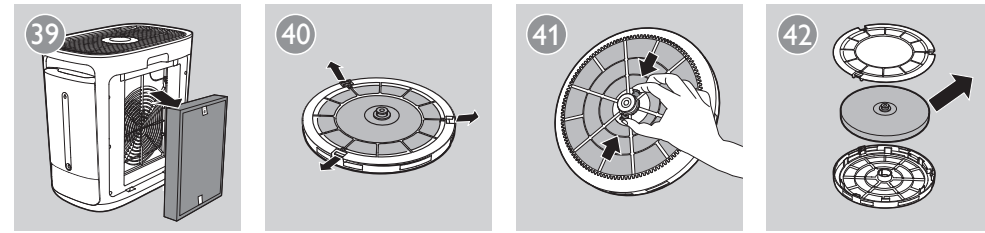
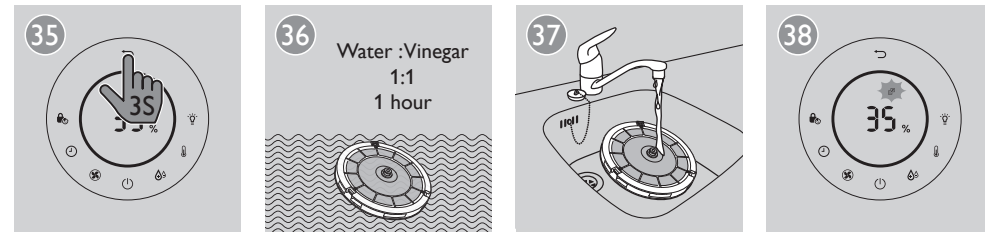
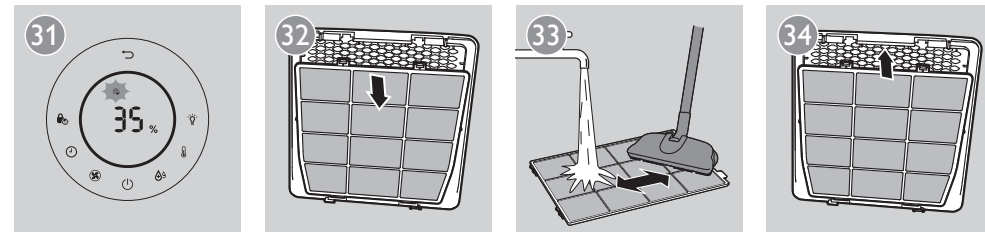
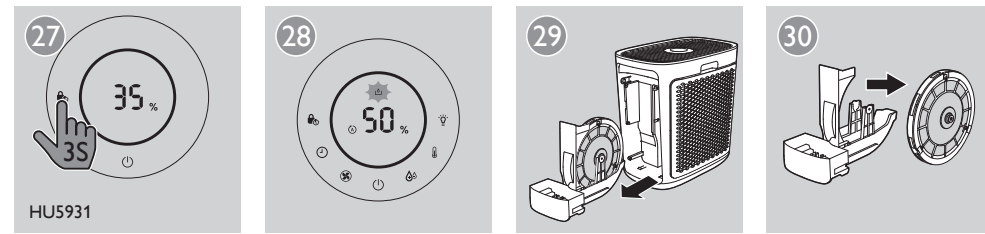
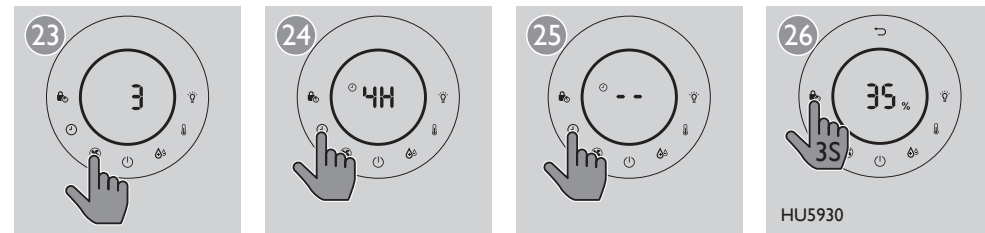
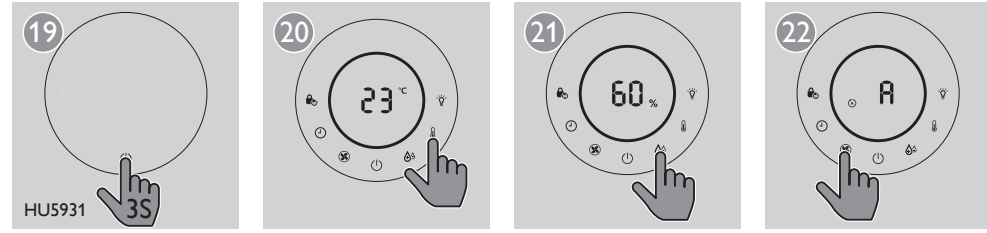
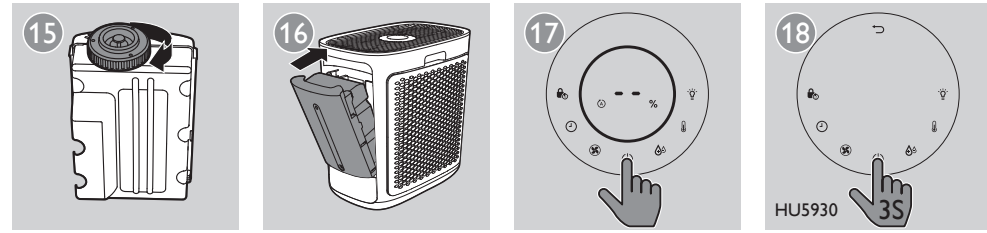
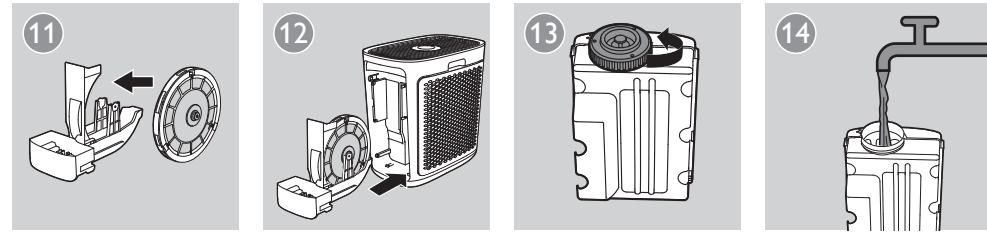
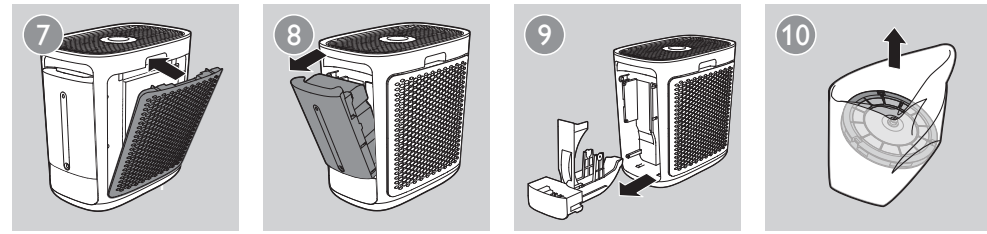
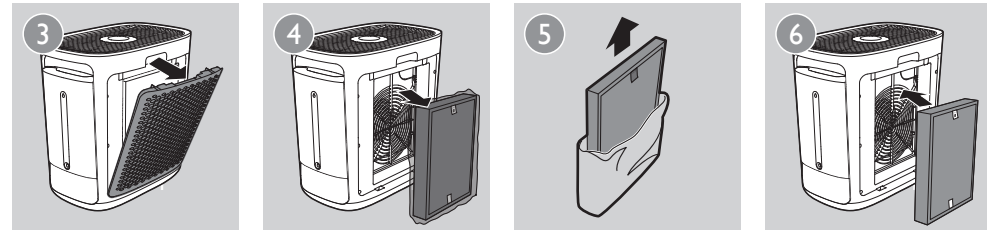

Мойка воздуха
 Ауа жуғыш
 HU5930/10 HU5931/10
 220-240V~ 50Hz 11W 220-240V~ 50Hz 16W

Изготовитель:
 "Филипс Консьюмер Лайфстайл Б.В.", Туссендиепен 4, 9206 АД, Драхтен, Нидерланды

Импортер на территорию России и Таможенного Союза:
 ООО "Филипс", Российская Федерация, 123022 г. Москва, ул. Сергея Макеева, д.13, тел. +7 495 961-1111

Для бытовых нужд

Дата изготовления указана на изделии.

Өндіруші:
 "Филипс Консьюмер Лайфстайл Б.В.", Туссендиепен 4, 9206 АД, Драхтен, Нидерланды

Ресей және Кедендік Одақ территориясына импорттаушы:
 "Филипс" ЖШҚ, Ресей Федерациясы, 123022 Мәскеу қаласы, Сергей Макеев көшесі, 13-үй, тел. +7 495 961-1111

Тұрмыстық қажеттіліктерге арналған

Құрылғының жасалған күнін өнімнен табуға болады.

Содержание

1	Внимание	32		
	Безопасность	32		
2	Мойка воздуха	36		
	Описание прибора	36		
	Описание элементов управления	36		
3	С чего начать	37		
	Установка фильтра с защитой на наноуровне	37		
	Подготовка к увлажнению воздуха	37		
4	Использование прибора	38		
	Включение и выключение	38		
	Настройка уровня влажности	38		
	Изменение скорости вентилятора	39		
	Установка таймера	39		
	Установка блокировки от детей	39		
	Уровень воды	39		
5	Очистка	40		
	График очистки	40		
	Очистка корпуса прибора	40		
	Очистка резервуара для воды, поддона для воды и вращающегося увлажняющего фильтра NanoCloud	40		
	Очистка фильтра предварительной очистки	41		
	Очистка от накипи вращающегося увлажняющего фильтра NanoCloud	42		
6	Замена фильтров	43		
	Значение сигналов блокировки системы контроля качества воздуха	43		
	Замена фильтра с защитой на наноуровне	43		
	Замена вращающегося увлажняющего фильтра NanoCloud	43		
	Замена антибактериального картриджа	44		
7	Устранение неисправностей	45		
8	Гарантия и обслуживание	47		
	Заказ запчастей и аксессуаров	47		
9	Примечания	47		
	Электромагнитные поля (ЭМП)	47		
	Утилизация	48		

1 Внимание

Безопасность

Перед эксплуатацией прибора внимательно ознакомьтесь с настоящим руководством и сохраните его для дальнейшего использования в качестве справочного материала.

Опасно!

- Во избежание поражения электрическим током и/или риска возгорания избегайте попадания на прибор воды, других жидкостей или огнеопасных растворителей.
- Во избежание поражения электрическим током и/или риска возгорания запрещается очищать прибор водой или другими жидкостями или (огнеопасными) растворителями.
- Запрещается распылять легковоспламеняющиеся вещества, такие как инсектициды или духи, вблизи прибора.

- Вода в резервуаре для воды не пригодна для питья. Запрещается пить эту воду, а также добавлять ее в корм животным и использовать для полива растений. Для слива воды из резервуара используйте сливное отверстие.

Предупреждение

- Перед подключением прибора убедитесь, что напряжение, указанное внизу на задней панели прибора, соответствует напряжению местной электросети.
- В случае повреждения шнура питания его необходимо заменить. Чтобы обеспечить безопасную эксплуатацию прибора, заменяйте шнур только в авторизованном сервисном центре Philips или в сервисном центре с персоналом аналогичной квалификации.
- Запрещено пользоваться прибором, если сетевая вилка, сетевой шнур или сам прибор повреждены.

- Дети старше 8 лет и лица с ограниченными возможностями сенсорной системы или ограниченными умственными или физическими способностями, а также лица с недостаточным опытом и знаниями могут пользоваться этим прибором под присмотром или после получения инструкций о безопасном использовании прибора и потенциальных опасностях. Дети могут осуществлять очистку и уход за прибором только под присмотром взрослых.
- Не позволяйте детям играть с прибором.
- Не блокируйте отверстия для входа и выхода воздуха, то есть не ставьте предметы перед этими отверстиями.
- Запрещается употреблять в пищу и играть с антибактериальным картриджем (только **HU5931**).

Внимание!

- Прибор не заменяет полноценную систему вентиляции, регулярную уборку пылесосом или кухонную вытяжку.
- В случае если подключение сетевой розетки произведено неправильно, сетевая вилка прибора будет нагреваться. Прибор следует подключать к исправной сетевой розетке.
- Используйте и устанавливайте прибор на сухой, горизонтальной, ровной и устойчивой поверхности.
- Между стеной, задней и боковыми панелями прибора должно оставаться не менее 20 см свободного пространства, а над прибором — не менее 30 см.
- Не ставьте на прибор посторонние предметы и не садитесь на него.
- Во избежание попадания конденсата на прибор не устанавливайте его непосредственно под кондиционером.

- Перед включением прибора убедитесь, что все фильтры установлены правильно.
- Используйте только оригинальные фильтры Philips, разработанные для данной модели. Использование других фильтров не рекомендуется.
- Оберегайте прибор (в частности, отверстия для входа и выхода воздуха) от ударов твердыми предметами.
- Поднимайте и перемещайте прибор только за ручки, расположенные по бокам прибора.
- Во избежание травм и повреждения прибора не вставляйте пальцы и другие предметы в отверстия для выхода и входа воздуха.
- Не используйте прибор, если в помещении применялся дымовой инсектицид, а также в местах, где присутствует масляный туман, горящие курительницы и газообразные химические отходы.
- Не используйте прибор рядом с газовым оборудованием, нагревательными устройствами или каминами.
- Обязательно отключайте прибор от электросети после использования, а также перед очисткой, наполнением водой или обслуживанием.
- Не используйте прибор в помещениях с резкими перепадами температуры, так как это может вызвать конденсацию влаги внутри прибора.
- Для предотвращения помех устанавливайте прибор на расстоянии не менее 2 м от электрооборудования, в котором используются радиоволны, например телевизоров, радиоприемников или часов с радиоуправлением.
- Если прибор не используется в течение длительного периода времени, на фильтрах могут скопиться бактерии. Проверьте фильтры после длительных периодов простоя. Если фильтры сильно загрязнены, замените их (см. главу "Замена фильтров").

- Прибор предназначен исключительно для домашнего применения при нормальных условиях эксплуатации.
- Не используйте прибор в условиях повышенной влажности или при высоких температурах, например в ванной, туалете или на кухне.
- Прибор не нейтрализует угарный газ (CO) и радон (Rn). Прибор нельзя использовать в качестве защитного устройства в случае возгорания или аварийного выброса химических веществ.
- В гигиенических целях резервуар для воды необходимо очищать ежедневно.
- Наполняйте резервуар для воды только холодной водопроводной водой. Не используйте грунтовые воды или горячую воду.
- Не наливайте в резервуар для воды ничего кроме чистой воды. Не добавляйте в резервуар для воды духи.
- Если функция увлажнения не использовалась в течение долгого времени, очистите резервуар для воды и вращающийся диск с увлажняющим фильтром NanoCloud и высушите вращающийся увлажняющий фильтр NanoCloud.
- Если прибор необходимо переместить, сначала отключите его от источника питания. Затем опустошите резервуар и поддон для воды. Держите прибор горизонтально за ручки с двух сторон.

2 Мойка воздуха

Поздравляем с покупкой и приветствуем вас в клубе Philips!

Чтобы воспользоваться всеми преимуществами поддержки Philips, зарегистрируйте продукт на веб-сайте www.Philips.com/welcome.

Благодаря мойке воздуха Philips ваш дом будет наполнен свежим, увлажненным и здоровым воздухом. В нем используется безопасная для здоровья современная система испарения воды с технологией NanoCloud: специальный увлажняющий фильтр насыщает сухой воздух молекулами воды, не создавая влажного пара.

Увлажняющий фильтр также очищает воду от бактерий, известкового налета и других загрязняющих частиц. Прибор наполняет дом свежим увлажненным воздухом. Проблема сухого воздуха в зимнее время или в помещении, где работает кондиционер, теперь решена.

Перед эксплуатацией прибора внимательно ознакомьтесь с настоящим руководством и сохраните его для дальнейшего использования в качестве справочного материала.

Описание прибора (рис. ①)

- A Панель управления
- B Емкость для воды
- C Крепление для увлажняющего фильтра
- D Поддон с водой
- E Вращающийся увлажняющий фильтр NanoCloud (FY5156)
- F Диск увлажняющего фильтра
- G Антибактериальный картридж (FY5131) (только HU5931)
- H Задняя панель
- I Фильтр предварительной очистки
- J Фильтр с защитой на наноуровне (FY1114)
- K Отверстие для выхода воздуха

Описание элементов управления (рис. ②)

- L Кольцо светового индикатора влажности воздуха (только HU5931)
- M Кнопка блокировки от детей
- N Кнопка таймера
- O Кнопка выбора скорости вентилятора
- P Клавиша Вкл/Выкл
- Q Кнопка уровня влажности
- R Кнопка нагрева
- S Кнопка включения/выключения подсветки
- T Дисплей
- U Кнопка перезагрузки

3 С чего начать

Установка фильтра с защитой на наноуровне

Прибор поставляется с установленным фильтром с защитой на наноуровне. Перед использованием прибора удалите упаковку с фильтра. Извлеките фильтр с защитой на наноуровне, снимите упаковочный материал и установите обратно в прибор, как описано ниже.

Примечание

- Сторона с ярлыком должна быть направлена на вас.
- Фильтр предварительной очистки установлен за задней панелью.

- 1 Потяните верхнюю часть задней панели на себя, чтобы снять ее с прибора (рис. ③).
- 2 Извлеките фильтр с защитой на наноуровне из прибора (рис. ④).
- 3 Снимите упаковочный материал с фильтра с защитой на наноуровне (рис. ⑤).
- 4 Установите фильтр с защитой на наноуровне обратно в прибор (рис. ⑥).
- 5 Чтобы установить обратно заднюю панель, сначала прикрепите панель к нижней части прибора, затем надавите на верхнюю часть панели по направлению к прибору (рис. ⑦).

Подготовка к увлажнению воздуха

- 1 Извлеките резервуар для воды (рис. ⑧).
- 2 Извлеките поддон для воды (рис. ⑨).
- 3 Снимите упаковочный материал с вращающегося увлажняющего фильтра NanoCloud (рис. ⑩).

Примечание

- Увлажняющий фильтр был установлен на диск при покупке.

- 4 Установите диск увлажняющего фильтра на крепление для фильтра (рис. ⑪).



Примечание

- При установке диска увлажняющего фильтра в крепление для фильтра убедитесь, что выступы на диске совмещены с соответствующими пазами.

- 5 Установите поддон для воды обратно в прибор (рис. ⑫).
- 6 Открутите крышку резервуара для воды, повернув ее против часовой стрелки (рис. ⑬).
- 7 Наполните резервуар для воды холодной водопроводной водой (рис. ⑭).
- 8 Надежно закрутите верхнюю крышку резервуара для воды, повернув ее по часовой стрелке (рис. ⑮).
- 9 Установите резервуар для воды обратно в прибор (рис. ⑯).

4 Использование прибора



Включение и выключение

- 1 Подключите сетевую вилку к электророзетке.
 - ↳ Прибор подаст звуковой сигнал. Загорятся и погаснут все индикаторы (для **HU5931**).
- 2 Коснитесь , чтобы включить прибор (рис. [17](#)).
 - ↳ По умолчанию на приборе установлен автоматический режим для скорости вентилятора, настройка уровня влажности по умолчанию — "• -".
 - ↳ Текущий уровень влажности воздуха будет отображен на экране.
- 3 Коснитесь и удерживайте  в течение трех секунд, чтобы выключить прибор (рис. [18](#) & [19](#)).

Примечание

- После отключения прибора с помощью кнопки включения/выключения  при следующем включении прибор будет работать в соответствии с последними выбранными настройками (при условии, что прибор не был отключен от сети).

Совет

- Коснитесь кнопки включения/выключения подсветки , чтобы включить или выключить подсветку индикаторов и экрана дисплея.
- Коснитесь один раз кнопки температуры , и на экране будет отображаться текущая температура воздуха в течение 3 секунд. После этого будет отображен текущий уровень влажности (рис. [20](#)).

Настройка уровня влажности

- 1 Последовательно нажимая кнопку увлажнения , установите нужный уровень влажности воздуха: 40 %, 50 % или 60 % (рис. [21](#)).

Примечание

- При выборе уровня влажности "• -" кольцо светового индикатора уровня влажности погаснет. Прибор продолжает увлажнять воздух в комнате, пока значение не достигнет уровня 70 % отн. влажн.
- В автоматическом режиме по достижении выбранного уровня влажности прибор будет работать на скорости вентилятора 1. В ручном режиме прибор продолжит работать на заданной скорости вентилятора.
- По достижении выбранного уровня влажности диск увлажняющего фильтра перестает вращаться. Он снова начнет вращаться, когда влажность опустится ниже выбранного уровня.
- Чтобы быстро повысить уровень влажности, выберите более высокую скорость работы вентилятора.
- Кольцо индикатора влажности воздуха сообщает, если достигнут установленный уровень влажности (для **HU5931**). Оно загорается синим светом, если установленный уровень влажности достигнут, и красным светом, если влажность ниже установленного уровня.

Изменение скорости вентилятора

Автоматический режим (A)

В автоматическом режиме на приборе устанавливается скорость работы вентилятора, соответствующая влажности воздуха.

- 1 Коснитесь кнопки выбора скорости вентилятора (⊗), чтобы выбрать автоматический режим (A) (рис. (22)).

Ручной

- 1 Последовательно нажимайте кнопку выбора скорости вентилятора (⊗), чтобы выбрать нужную скорость вентилятора (1, 2, 3 или 4) (рис. (23)).



Примечание

- Скорость 4 доступна только для модели HU5931.

Установка таймера

С помощью таймера можно задать длительность работы прибора в часах. По истечении установленного периода прибор выключится автоматически.

- 1 Выберите время работы прибора (в часах), последовательно нажимая кнопку таймера (⌚) (рис. (24)).
↳ Таймер позволяет установить длительность работы от 1 до 8 часов.

Для отключения таймера последовательно нажимайте кнопку таймера (⌚), пока на экране не появится индикация - - (рис. (25)).

Установка блокировки от детей

- 1 Для активации блокировки от детей нажмите и удерживайте кнопку блокировки от детей (🔒) в течение 3 секунд (рис. (26) и (27)).
↳ При включении блокировки от детей все другие кнопки блокируются.
- 2 Для отключения блокировки от детей повторно нажмите и удерживайте кнопку блокировки от детей (🔒) в течение 3 секунд.

Уровень воды

Уровень воды в резервуаре виден через окошко объема воды на резервуаре.

Когда в резервуаре слишком мало воды, мигает индикатор наполнения резервуара (💧), сообщающий о необходимости наполнить резервуар (рис. (28)).



Примечание

- Когда в резервуаре нет воды, диск увлажняющего фильтра перестает вращаться. В автоматическом режиме прибор будет работать на скорости вентилятора 1. В ручном режиме прибор продолжит работать на заданной скорости вентилятора. Когда резервуар будет снова наполнен водой, диск увлажняющего фильтра начнет вращаться.

5 Очистка

Примечание

- Перед очисткой прибора всегда отсоединяйте его от электросети.
- Запрещается погружать прибор в воду и другие жидкости.
- Запрещается использовать для очистки деталей прибора губки с абразивным покрытием, абразивные чистящие средства или легковоспламеняющиеся жидкости типа хлора или спирта.
- Мыть можно только фильтр предварительной очистки и вращающийся увлажняющий фильтр NanoCloud. Фильтр с защитой на наноуровне нельзя мыть или чистить пылесосом.

График очистки

Частота	Способ очистки
По мере необходимости	Протирайте корпус прибора мягкой сухой тканью.
Раз в неделю	Промойте резервуар для воды, поддон для воды и вращающийся увлажняющий фильтр NanoCloud.
Если загорается значок очистки 	Проведите очистку фильтра предварительной очистки. С помощью воды и белого уксуса (5 % уксусной кислоты) очистите вращающийся увлажняющий фильтр NanoCloud от накипи.

Очистка корпуса прибора

Во избежание скопления пыли регулярно проводите очистку внутренних и внешних поверхностей прибора.

- 1 Стирайте пыль с корпуса прибора сухой мягкой тканью.
- 2 Протрите отверстие выхода воздуха мягкой сухой тканью.

Очистка резервуара для воды, поддона для воды и вращающегося увлажняющего фильтра NanoCloud

Примечание

- Для поддержания гигиеничности прибора очищайте резервуар для воды, поддон для воды и вращающийся увлажняющий фильтр NanoCloud еженедельно.

- 1 Извлеките резервуар для воды (рис. **8**).
- 2 Извлеките поддон для воды (рис. **29**).
- 3 Снимите диск увлажняющего фильтра с крепления для фильтра (рис. **30**).
- 4 Промойте резервуар для воды, поддон для воды и вращающийся увлажняющий фильтр NanoCloud под струей водопроводной воды.

Примечание

- Во время очистки не вынимайте вращающийся увлажняющий фильтр NanoCloud из диска.
- Не трите вращающийся увлажняющий фильтр NanoCloud абразивными материалами и не оставляйте его под прямыми солнечными лучами.
- При необходимости для очистки резервуара и поддона для воды используйте мягкое моющее средство. В таком случае тщательно промывайте резервуар и поддон для воды.

5 Протрите насухо внешнюю поверхность резервуара и поддона для воды.

6 Установите диск увлажняющего фильтра на крепление для фильтра (рис. (11)).

Примечание

- При установке диска увлажняющего фильтра в крепление для фильтра убедитесь, что выступы на диске совмещены с соответствующими пазами.

7 Установите поддон для воды обратно в прибор (рис. (12)).

8 Установите резервуар для воды обратно в прибор (рис. (16)).

Очистка фильтра предварительной очистки

Значение предупреждающих индикаторов фильтра	Рекомендации
Горит индикатор очистки  (рис. (31))	Очистка фильтра предварительной очистки

Примечание

- Мыть можно только фильтр предварительной очистки и вращающийся увлажняющий фильтр NanoCloud. Фильтр с защитой на наноуровне нельзя мыть.

1 Потяните верхнюю часть задней панели на себя, чтобы снять ее с прибора (рис. (3)).

2 Чтобы извлечь фильтр предварительной очистки, нажмите на два фиксатора и потяните фильтр на себя (рис. (32)).

3 Промойте фильтр предварительной очистки под струей водопроводной воды. Если фильтр предварительной очистки сильно загрязнен, удалите скопившуюся грязь с помощью мягкой щетки (рис. (33)).

4 Высушите фильтр предварительной очистки на открытом воздухе.

Примечание

- Убедитесь, что фильтр предварительной очистки полностью просох. Установка влажного фильтра предварительной очистки может привести к скоплению бактерий и сокращению срока службы фильтра.

5 После того как фильтр предварительной очистки полностью высохнет, установите его обратно на заднюю панель (рис. (34)).

6 Нажмите и удерживайте кнопку сброса  в течение 3 секунд, чтобы сбросить настройки времени очистки фильтра предварительной очистки (рис. (35)).

Очистка от накипи вращающегося увлажняющего фильтра NanoCloud

Значение предупреждающих индикаторов фильтра	Рекомендации
Горит индикатор очистки  (рис. 31)	Очистите от накипи вращающийся увлажняющий фильтр NanoCloud

- 1 Извлеките резервуар для воды (рис. 8).
- 2 Извлеките поддон для воды (рис. 29).
- 3 Снимите диск увлажняющего фильтра с крепления для фильтра (рис. 30).
- 4 Смешайте в равных пропорциях водопроводную воду и белый уксус в емкости, объем которой позволяет погрузить в нее вращающийся увлажняющий фильтр NanoCloud.

Примечание

- Белый уксус содержит 5% уксусную кислоту.
- Если на фильтре есть белый налет (накипь), убедитесь, что сторона с налетом погружена в воду.
- Во время очистки от накипи не вынимайте вращающийся увлажняющий фильтр NanoCloud из диска.

- 5 Оставьте вращающийся увлажняющий фильтр NanoCloud отмокать в растворе на один час (рис. 36).
- 6 Сполосните вращающийся увлажняющий фильтр NanoCloud под проточной водой, чтобы удалить остатки уксуса. Во время споласкивания поворачивайте увлажняющий фильтр, чтобы промыть его со всех сторон (рис. 37).
- 7 Высушите вращающийся увлажняющий фильтр NanoCloud на открытом воздухе.

Примечание

- Не подвергайте вращающийся увлажняющий фильтр NanoCloud воздействию прямых солнечных лучей.
- 8 Нажмите и удерживайте кнопку сброса  в течение 3 секунд, чтобы сбросить настройки времени очистки вращающегося увлажняющего фильтра NanoCloud (рис. 35).

6 Замена фильтров

Значение сигналов блокировки системы контроля качества воздуха

Прибор оснащен функцией блокировки системы контроля качества воздуха на случай загрязнения фильтра с защитой на наноуровне или увлажняющего фильтра. Данная система следит за состоянием фильтров, обеспечивая оптимальную работу прибора. Когда срок службы фильтров подходит к концу, и они нуждаются в замене, начинает мигать индикатор замены фильтра

В случае несвоевременной замены фильтров, прибор перестанет работать и заблокируется.

Замена фильтра с защитой на наноуровне

Примечание

- Фильтр с защитой на наноуровне нельзя мыть или чистить пылесосом.

Значение предупреждающих индикаторов фильтра	Рекомендации
Индикатор замены фильтра начинает мигать (рис. 38)	Замените фильтр с защитой на наноуровне

- 1 Извлеките отслуживший фильтр с защитой на наноуровне из прибора (рис. 39).

Примечание

- Не прикасайтесь к сетчатой поверхности и не нюхайте фильтр, так как в нем скапливаются загрязняющие воздух частицы.
- Вымойте руки после утилизации отслуживших фильтров.

- 2 Снимите упаковочный материал с нового фильтра с защитой на наноуровне (рис. 5).
- 3 Установите новый фильтр с защитой на наноуровне в прибор (рис. 6).
- 4 Нажмите и удерживайте кнопку сброса в течение 3 секунд, чтобы сбросить показания счетчика срока службы фильтра с защитой на наноуровне (рис. 35).

Замена вращающегося увлажняющего фильтра NanoCloud

Значение предупреждающих индикаторов фильтра	Рекомендации
Индикатор замены фильтра начинает мигать (рис. 38)	Замените вращающийся увлажняющий фильтр NanoCloud

- 1 Снимите диск увлажняющего фильтра с крепления для фильтра (рис. 30).
- 2 Разблокируйте фиксаторы на краю диска (рис. 40).
- 3 Сожмите защелки на другой стороне диска, чтобы достать из него фильтр (рис. 41).

- 4 Извлеките отслуживший вращающийся увлажняющий фильтр NanoCloud (рис. 42).
- 5 Снимите упаковочный материал с нового вращающегося увлажняющего фильтра NanoCloud (рис. 43).
- 6 Установите новый вращающийся увлажняющий фильтр NanoCloud в диск, затем заблокируйте фиксаторы на диске увлажняющего фильтра (рис. 44).
- 7 Установите диск увлажняющего фильтра на крепление для фильтра (рис. 11).



Примечание

- При установке диска увлажняющего фильтра в крепление для фильтра убедитесь, что выступы на диске совмещены с соответствующими пазами.

- 8 Установите резервуар и поддон для воды обратно в прибор.
- 9 Нажмите и удерживайте кнопку сброса  в течение 3 секунд, чтобы выполнить сброс показаний счетчика срока службы вращающегося увлажняющего фильтра NanoCloud (рис. 35).



Замена антибактериального картриджа (только HU5931)



Во избежание скопления бактерий в поддоне для воды заменяйте антибактериальный картридж не реже, чем раз в год.

- 1 Извлеките антибактериальный картридж из поддона для воды (рис. 45).
- 2 Снимите упаковочный материал с нового антибактериального картриджа (рис. 46).
- 3 Вставьте новый антибактериальный картридж в паз поддона для воды (рис. 47).
- 4 Установите резервуар и поддон для воды обратно в прибор.

7 Устранение неисправностей

В данной главе приведены проблемы, которые наиболее часто возникают при эксплуатации прибора. Если приведенные ниже сведения не помогают устранить проблему, обратитесь в центр поддержки покупателей в вашей стране.

Проблема	Возможное решение
Подключенный к сети прибор не работает.	<ul style="list-style-type: none">Индикатор замены фильтра  начал мигать, но вы не заменили фильтр с защитой на наноуровне, и теперь прибор заблокирован. В этом случае необходимо заменить фильтр и сбросить показания счетчика срока службы.Мигает индикатор наполнения резервуара . Убедитесь, что резервуар для воды установлен должным образом и в нем достаточно воды.
Включенный прибор не работает.	Прибор работает, но не реагирует на нажатие кнопок. Возможно, включена блокировка от детей.
На вращающемся увлажняющем фильтре NanoCloud появился белый налет.	Белый налет — это минеральные отложения, которые оседают из воды и скапливаются на поверхности. Минеральные отложения на вращающемся увлажняющем фильтре NanoCloud влияют на качество увлажнения, но безопасны для здоровья. Следуйте приведенным в руководстве пользователя инструкциям по очистке.
Из отверстия для выхода воздуха не поступает воздух.	Подключите прибор к источнику питания и включите его.
Существенно снизилась мощность потока воздуха, поступающего из отверстия для выхода воздуха.	<ul style="list-style-type: none">Загрязнен фильтр предварительной очистки. Очистите фильтр предварительной очистки (см. главу "Очистка").Убедитесь, что с фильтра с защитой на наноуровне снят весь упаковочный материал.

Проблема	Возможное решение
Достижение нужного уровня влажности происходит слишком долго.	С помощью технологии NanoCloud невидимый водяной пар равномерно распределяется по помещению. При высокой сухости воздуха влага из мойки поглощается стенами, мебелью и другими предметами в помещении. Кроме того, сухой воздух с улицы, поступающий при проветривании помещения, увеличивает время достижения установленного уровня влажности.
Не видно, чтобы из прибора выходил пар. Он работает?	Тонкодисперсный пар невидим глазу. Благодаря технологии увлажнения воздуха NanoCloud из прибора поступает чистый увлажненный воздух без образования водяного пара. Поэтому пар невидим.
При работе прибора ощущается странный запах.	В начале эксплуатации прибора может ощущаться странный запах. Это нормально. Однако если прибор выделяет запах гари, обратитесь в местную торговую организацию Philips или авторизованный сервисный центр Philips. Причиной неприятного запаха также может быть загрязненный фильтр. В этом случае проведите очистку или замену соответствующего фильтра.
Прибор работает слишком громко.	<ul style="list-style-type: none"> • Упаковочный материал с фильтров был снят не полностью. Убедитесь, что снят весь упаковочный материал. • Можно выбрать более низкую скорость работы вентилятора.
На приборе по-прежнему горит индикатор замены фильтра, хотя замена фильтра уже была проведена.	Возможно, вы неправильно удерживали кнопку сброса  нажатой. Подключите прибор к сети, включите его с помощью кнопки  , а затем нажмите и удерживайте кнопку сброса  в течение 3 секунд.

8 Гарантия и обслуживание

При возникновении проблемы, а также при необходимости получения информации зайдите на веб-сайт компании Philips www.philips.com или обратитесь в центр поддержки потребителей в вашей стране (номер телефона центра указан на гарантийном талоне). Если в вашей стране нет центра поддержки потребителей Philips, обратитесь по месту приобретения изделия.

Заказ запчастей и аксессуаров

При необходимости замены старой или приобретения дополнительной детали посетите торговую организацию Philips или зайдите на веб-сайт www.philips.com/support. Если при заказе запасных частей возникли проблемы, обратитесь в центр поддержки потребителей Philips в вашей стране (номер телефона центра указан на гарантийном талоне).

9 Примечания

Электромагнитные поля (ЭМП)

Этот прибор Philips соответствует всем применимым стандартам и нормам по воздействию электромагнитных полей.

Соответствие стандартам ЭМП

Koninklijke Philips N.V. производит и продает различные изделия потребительского назначения, которые, как и любые электронные устройства, способны излучать и принимать электромагнитные сигналы.

Одним из ключевых принципов Philips является забота о здоровье и безопасности клиентов, соответствие всем применимым законодательным мерам и существующим стандартам безопасности EMF.

Компания Philips стремится разрабатывать, производить и распространять на рынке продукцию, которая не оказывает вредного влияния на здоровье людей. Philips подтверждает, что при правильной эксплуатации продукция является безопасной, согласно проведенным на сегодняшний день научным исследованиям.

Philips принимает активное участие в развитии международных стандартов ЭМП и стандартов безопасности, что позволяет планировать дальнейшие шаги по развитию стандартизации и интеграции продукции Philips.

Утилизация



Этот символ означает, что продукт не может быть утилизирован вместе с бытовыми отходами (2012/19/ЕС).

Выполняйте отдельную утилизацию электрических и электронных изделий в соответствии с правилами, принятыми в вашей стране. Правильная утилизация поможет предотвратить негативное воздействие на окружающую среду и здоровье человека.