



Register your new Bosch now:
www.bosch-home.com/welcome



**Духовой шкаф с функцией СВЧ
HMG636N.1**



BOSCH

[ru] Правила пользования

Оглавление

	Применение по назначению	4		Блокировка для безопасности детей	22
	Важные правила техники безопасности	5		Активизация и деактивизация	22
	Общая информация	5		Базовые установки	22
	Микроволновая печь	6		Изменение базовых установок	22
	Причины повреждений	7		Список базовых установок	22
	Общая информация	7		Отключение электроэнергии	23
	Микроволновая печь	8		Изменение времени суток	23
	Охрана окружающей среды	8		Программа «Шаббат»	24
	Экономия электроэнергии	8		Запуск программы «Шаббат»	24
	Правильная утилизация упаковки	8		Чистящее средство	24
	Знакомство с прибором	9		Подходящие чистящие средства	24
	Панель управления	9		Поверхности рабочей камеры	25
	Элементы управления	9		Содержание прибора в чистоте	26
	Дисплей	10		Навесные элементы	26
	Режимы работы	10		Снятие и установка навесных элементов	26
	Виды нагрева	11		Дверца прибора	27
	Микроволны	11		Демонтаж защитной панели	27
	Дополнительная информация	12		Снятие и установка стёкол дверцы	27
	Функции рабочей камеры	12		Что делать в случае неисправности?	29
	Принадлежности	13		Самостоятельное устранение мелких неисправностей	29
	Принадлежности, входящие в комплект поставки	13		Максимальная продолжительность работы	29
	Установка принадлежностей	13		Лампочки в рабочей камере	29
	Специальные принадлежности	14		Служба сервиса	30
	Перед первым использованием	15		Номер E и номер FD	30
	Первый ввод в эксплуатацию	15		Блюда	30
	Очистка рабочей камеры и принадлежностей	15		Указания к установкам	30
	Управление бытовым прибором	16		Установка блюда в режиме «Assist»	30
	Включение и выключение прибора	16			
	Включение режима	16			
	Установка режима работы	16			
	Установка вида нагрева и температуры	16			
	Быстрый разогрев	17			
	Функции времени	18			
	Установка времени приготовления	18			
	Установка времени окончания	19			
	Установка таймера	19			
	Микроволны	20			
	Посуда	20			
	Мощность микроволн	20			
	Установка мощности микроволн	20			
	Установка режима «Микрокомби»	21			
	Режим просушивания	21			

**Протестировано для Вас в нашей**

кухне-студии	31
Силиконовые формы	31
Пироги и мелкая выпечка	31
Хлеб и булочки	35
Пицца, открытый и пикантный пирог	37
Пудинг и суфле	38
Птица	40
Мясо	42
Рыба	45
Овощи и гарниры	47
Десерт	49
Экономия энергии с использованием экономичных режимов нагрева (Eco)	50
Акриламид в продуктах питания	52
Сушка	52
Консервирование	53
Расстойка теста	54
Размораживание	54
Разогревание блюд с использованием микроволн	56
Подогрев	57
Контрольные блюда	58

Более подробную информацию о продукции, принадлежностях, запасных частях и службе сервиса можно найти на официальном сайте **www.bosch-home.com** и на сайте интернет-магазина **www.bosch-eshop.com**

**Применение по назначению**

Внимательно прочитайте данное руководство. Оно поможет вам научиться правильно и безопасно пользоваться прибором. Сохраняйте руководство по эксплуатации и инструкцию по монтажу для дальнейшего использования или для передачи новому владельцу.

Данный прибор предназначен исключительно для встраивания. Соблюдайте специальные инструкции по монтажу.

Распакуйте и осмотрите прибор. Не подключайте прибор, если он был поврежден во время транспортировки.

Подключение прибора без штепсельной вилки должен производить только квалифицированный специалист. Повреждения из-за неправильного подключения приводят к снятию гарантийных обязательств.

Этот прибор предназначен только для домашнего использования. Используйте прибор только для приготовления блюд и напитков. Следите за прибором во время его работы. Используйте прибор только в закрытом помещении.

Данный прибор предназначен для использования на высоте не более 2000 м над уровнем моря.

Дети до 8 лет, лица с ограниченными физическими, умственными и психическими возможностями, а также лица, не обладающие достаточными знаниями о приборе, могут использовать прибор только под присмотром лиц, ответственных за их безопасность, или после подробного инструктажа и осознания всех опасностей, связанных с эксплуатацией прибора.

Детям не разрешается играть с прибором. Очистка и обслуживание прибора не должны производиться детьми, это допустимо, только если они старше 8 лет и их контролируют взрослые.

Не допускайте детей младше 8 лет к прибору и его сетевому проводу.

Всегда следите за правильностью установки принадлежностей в рабочую камеру. → "Принадлежности" на страница 13

Важные правила техники безопасности

Общая информация

Предупреждение Опасность возгорания!

- Сложенные в рабочей камере легковоспламеняющиеся предметы могут загореться. Не храните в рабочей камере легковоспламеняющиеся предметы. Не открывайте дверцу прибора, если внутри прибора образовался дым. Выключите прибор, выньте вилку сетевого провода из розетки или отключите предохранитель в блоке предохранителей.
- Из-за струи воздуха, проникающей в прибор при открывании дверцы, бумага для выпечки может подняться, коснуться нагревательного элемента и вспыхнуть. При предварительном разогреве обязательно закрепляйте бумагу для выпечки в принадлежностях. Например, поставьте на неё кастрюлю или форму для выпекания. Используйте бумагу для выпечки нужного размера, она не должна выступать за края принадлежностей.

Предупреждение Опасность ожога!

- Прибор становится очень горячим. Не прикасайтесь к горячим внутренним поверхностям прибора или нагревательным элементам. Всегда давайте прибору остыть. Не позволяйте детям подходить близко к горячему прибору.
- Принадлежности или посуда очень горячие. Чтобы извлечь горячую посуду или принадлежности из рабочей камеры, всегда используйте прихватки.
- Пары спирта в горячей рабочей камере могут вспыхнуть. Запрещается готовить блюда, в которых используются напитки с высоким содержанием спирта. Добавляйте в блюда только небольшое количество напитков с высоким содержанием спирта. Осторожно откройте дверцу прибора.

Предупреждение Опасность ошпаривания!

- В процессе эксплуатации открытые для доступа детали прибора сильно нагреваются. Не прикасайтесь к раскаленным деталям. Не подпускайте детей близко к прибору.
- Из открытой дверцы прибора может вырваться горячий пар. При определённой температуре он может быть не виден. Открывая дверцу, не стойте слишком близко к прибору. Осторожно откройте дверцу прибора. Не подпускайте детей близко к прибору.
- При использовании воды в рабочей камере может образоваться горячий водяной пар. Запрещается наливать воду в горячую рабочую камеру.

Предупреждение Опасность травмирования!

- Поцарапанное стекло дверцы прибора может треснуть. Не используйте скребки для стекла, а также едкие и абразивные чистящие средства.
- Петли дверцы прибора подвижны при открывании и закрывании дверцы, вы можете защемить себе пальцы. Не дотрагивайтесь до участка, где находятся петли.

Предупреждение Опасность удара током!

- При неквалифицированном ремонте прибор может стать источником опасности. Любые ремонтные работы и замена проводов и труб должны выполняться только специалистами сервисной службы, прошедшими специальное обучение. Если прибор неисправен, выньте вилку сетевого провода из розетки или отключите предохранитель в блоке предохранителей. Вызовите специалиста сервисной службы.
- При сильном нагреве прибора изоляция кабеля может расплавиться. Следите за тем, чтобы кабель не соприкасался с горячими частями электроприборов.
- Проникающая влага может привести к удару электрическим током. Не используйте очиститель высокого давления или пароструйные очистители.

- Неисправный прибор может быть причиной поражения током. Никогда не включайте неисправный прибор. Выньте из розетки вилку сетевого провода или выключите предохранитель в блоке предохранителей. Вызовите специалиста сервисной службы.

⚠ Предупреждение

Опасность, связанная с магнитным полем!

В панели управления или в элементах управления встроены постоянные магниты, которые могут воздействовать на электронные имплантаты, например, на кардиостимулятор или инъектор инсулина. Если вы используете электронные имплантаты, соблюдайте минимальное расстояние до панели управления 10 см.

Микроволновая печь

⚠ Предупреждение

Опасность возгорания!

- Использование прибора не по назначению опасно и может привести к поломке.
Не допускается сушка продуктов или одежды, нагревание домашней обуви, кружанных или зерновых подушечек, губок, влажных тряпок и тому подобного. Например, домашняя обувь, кружанные или зерновые подушечки при нагревании могут вспыхнуть. Используйте прибор только для приготовления блюд и напитков.
- Продукты могут воспламениться. Никогда не разогревайте продукты питания в термостатической упаковке. Разогревать продукты в контейнерах из пластмассы, бумаги или других воспламеняющихся предметов можно только под наблюдением. Нельзя устанавливать слишком большую мощность микроволн или очень длительное время. Всегда следуйте указаниям, приведённым в данном руководстве по эксплуатации. Не сушите продукты в микроволновом режиме. Не размораживайте и не готовьте продукты с низким содержанием воды, например, хлеб, при высокой мощности микроволн или слишком долгое время.

- Масло для приготовления пищи может загореться. Никогда не разогревайте растительное масло в микроволновом режиме.

⚠ Предупреждение **Опасность взрыва!**

Жидкости или другие продукты питания в плотно закрытой посуде могут взорваться. Никогда не разогревайте жидкости или другие продукты питания в плотно закрытой посуде.

⚠ Предупреждение **Опасность ожога!**

- Продукты с твёрдой кожурой или шкуркой могут «взорваться» во время и после нагревания. Нельзя варить яйца в скорлупе и разогревать варёные яйца. Никогда не варите моллюсков и ракообразных. При приготовлении яичницы-глазуньи нужно наколоть желток. У продуктов питания с жёсткой кожурой или шкуркой, например, яблок, томатов, картофеля, сосисок, кожа может лопнуть. Наколите кожуру или шкурку перед приготовлением.
- Детское питание прогревается не равномерно. Не разогревайте детское питание в закрытой посуде. Всегда снимайте крышку или соску. После нагрева тщательно перемешайте или взболтайте содержимое; перед тем как кормить ребенка, обязательно проверьте температуру.
- Разогретые блюда отдают тепло. Посуда может сильно нагреваться. Чтобы извлечь посуду и принадлежности из рабочей камеры, всегда используйте прихватки.
- Герметично запаиваемая упаковка при нагревании может лопнуть. Всегда соблюдайте указания на упаковке. Чтобы извлечь блюда из рабочей камеры, всегда используйте прихватки.

⚠ Предупреждение **Опасность ошпаривания!**

При нагревании жидкости возможна задержка закипания. В этом случае температура закипания достигается без образования в жидкости характерных пузырьков. Даже при незначительном сотрясении ёмкости горячая жидкость может внезапно начать сильно кипеть и брызгать. При нагревании всегда кладите в ёмкость ложку. Это поможет избежать задержки закипания.

Предупреждение **Опасность травмирования!**

Неподходящая посуда может лопнуть. В ручках и крышках фарфоровой и керамической посуды могут быть мелкие дырочки, за которыми находятся пустоты. При проникании в эти пустоты влаги посуда может треснуть. Используйте специальную посуду для микроволновых печей.

Предупреждение **Опасность удара током!**

Прибор работает под высоким напряжением. Никогда не вскрывайте корпус прибора.

Предупреждение **Высокая опасность для здоровья!**

- Недостаточная очистка может привести к повреждению поверхности. Возможен выход энергии микроволн наружу. Очищайте прибор своевременно и сразу же удаляйте из него остатки продуктов. Всегда следите за чистотой рабочей камеры, уплотнения дверцы, дверцы и ограничителя открывания дверцы.
- Через повреждённую дверцу рабочей камеры или её уплотнитель может выходить энергия микроволн. Не используйте прибор, если повреждены дверца, уплотнитель дверцы или пластиковая рама. Вызовите специалиста сервисной службы.
- У приборов без защитного корпуса энергия микроволн может выходить наружу. Никогда не снимайте защитный корпус. Для осуществления профилактики и ремонта вызывайте сервисную службу.

Причины повреждений

Общая информация

Внимание!

- Принадлежности, фольга, пергаментная бумага или посуда на дне рабочей камеры: не ставьте принадлежности на дно рабочей камеры. Не накрывайте дно рабочей камеры фольгой любого вида или пергаментной бумагой. Не ставьте посуду на дно рабочей камеры, если установлена температура выше 50 °С. Это приведёт к излишней аккумуляции тепла. Время выпекания или жарения будет нарушено, что приведёт к повреждению эмали.
- Алюминиевая фольга: при использовании алюминиевой фольги следите, чтобы она не касалась стекла дверцы. Это может привести к изменению цвета стекла.
- Вода в горячей камере: запрещается наливать воду в горячую рабочую камеру. Это может привести к образованию пара. В результате изменения температуры возможно повреждение эмали.
- Влага в рабочей камере: влага, находящаяся в рабочей камере в течение длительного времени, может привести к коррозии. После использования дайте рабочей камере высохнуть. Не держите влажные продукты в закрытой рабочей камере в течение длительного времени. Ни в коем случае не используйте рабочую камеру для хранения продуктов.
- Охлаждение прибора с открытой дверцей: после режима работы при высокой температуре не оставляйте прибор остывать с открытой дверцей. Запрещается фиксировать дверцу в открытом состоянии каким-либо предметом. Даже если дверца прибора будет просто приоткрыта, со временем это может привести к повреждению поверхности стоящей рядом мебели. Оставляйте рабочую камеру открытой для высыхания только после режима работы с большим количеством влаги.
- Сок от фруктов: при выпекании сочных фруктовых пирогов не заполняйте противень целиком. Сок от фруктов будет стекать с противня и оставлять пятна, которые будет практически невозможно удалить. Используйте по возможности более глубокий универсальный противень.
- Сильно загрязнён уплотнитель: при сильном загрязнении уплотнителя дверца прибора перестает нормально закрываться. Это может привести к повреждению поверхности прилегающей к прибору мебели. Следите за чистотой уплотнителя дверцы.
- Использование дверцы прибора в качестве сиденья или полки: не садитесь и ничего не ставьте на дверцу прибора. Не ставьте посуду и принадлежности на дверцу.
- Установка принадлежностей: в зависимости от типа прибора принадлежности могут поцарапать стекло дверцы прибора при её закрывании. Всегда устанавливайте принадлежности в рабочую камеру до упора.
- Перемещение прибора: не передвигайте прибор за ручку дверцы. Ручка дверцы не рассчитана на вес прибора и может сломаться.

Микроволновая печь

Внимание!

- Искрение: следите за тем, чтобы металл, например, ложка, был на расстоянии не менее 2 см от стенок духового шкафа и внутренней стороны дверцы. Искровые разряды могут повредить стекло дверцы.
- Комбинирование принадлежностей: не используйте решётку в комбинации с универсальным противнем. Если они будут установлены непосредственно друг над другом, могут возникнуть искры. Устанавливайте принадлежности на предписанной высоте.
- Алюминиевая посуда: ни в коем случае не используйте алюминиевую посуду. Прибор может повредиться из-за искрообразования.
- Режим микроволн при пустом приборе: работа прибора без установленных в рабочую камеру блюд ведёт к перегрузке. Никогда не запускайте режим микроволн, не установив блюдо в рабочую камеру. Исключением является кратковременная проверка посуды. → "Управление бытовым прибором" на страница 16

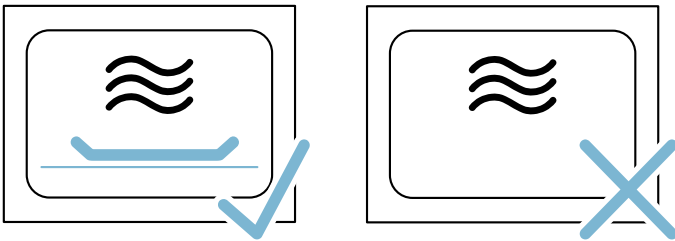

- Попкорн в микроволновой печи: нельзя устанавливать слишком большую мощность микроволн. Максимум 600 W. Пакетики с попкорном всегда кладите на стеклянное блюдо. Из-за перегрузки стекло дверцы может треснуть.

Охрана окружающей среды

Ваш новый прибор отличается особенной эффективностью энергопотребления. В этом разделе вы найдёте ряд рекомендаций, как при эксплуатации прибора сэкономить ещё больше энергии и как правильно утилизировать прибор.

Экономия электроэнергии

- Предварительно нагревайте прибор только в том случае, если это указано в рецепте или в таблицах руководства по эксплуатации.
- Используйте тёмные, покрытые чёрным лаком или эмалированные формы для выпекания. Они особенно хорошо поглощают тепло.
- Как можно реже открывайте дверцу прибора во время работы.
- Несколько пирогов лучше всего печь один за другим. Рабочая камера остаётся тёплой, за счёт чего время выпекания второго пирога уменьшается. Можно также поместить в рабочую камеру 2 прямоугольные формы рядом друг с другом.
- При длительном времени приготовления прибор можно выключить за 10 минут до окончания приготовления и использовать остаточное тепло для доведения блюда до готовности.

Правильная утилизация упаковки

Утилизируйте упаковку с соблюдением правил экологической безопасности.



Данный прибор имеет отметку о соответствии европейским нормам 2012/19/EU утилизации электрических и электронных приборов (waste electrical and electronic equipment - WEEE). Данные нормы определяют действующие на территории Евросоюза правила возврата и утилизации старых приборов.

Знакомство с прибором

В этой главе приводится описание дисплея и элементов управления. Кроме того, вы узнаете о различных функциях вашего прибора.

Указание: В зависимости от типа прибора возможны расхождения в цвете и некоторые незначительные отклонения от данного описания.

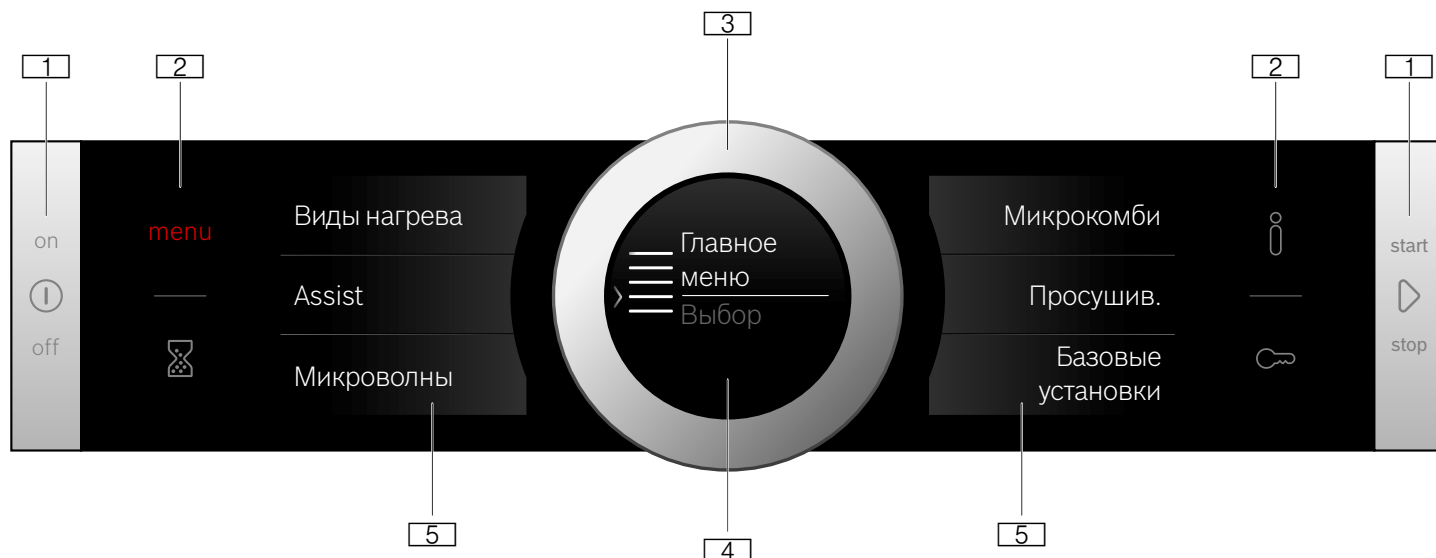

1 Кнопки

На кнопках слева и справа на панели управления имеется точка давления. Для запуска нажмите кнопку.

На приборах без передней панели из высококачественной стали обе эти кнопки являются сенсорными полями без точек давления.

2 Сенсорные поля

Под сенсорными полями расположены сенсоры. Для выбора функции следует нажать на соответствующий символ.

3 Поворотный регулятор

Поворотный регулятор расположен так, что его можно без ограничений поворачивать влево или вправо. Слегка нажмите на регулятор и поверните его в нужном направлении.

4 Дисплей

На дисплее можно увидеть текущие установочные значения, опции для выбора или рекомендации в виде текстов.

5 Сенсорные дисплеи

На сенсорных дисплеях можно увидеть текущие опции для выбора. Для того, чтобы выполнить выбор, нужно нажать на соответствующее текстовое поле. В зависимости от вашего выбора текстовые поля изменятся.

Элементы управления

Некоторые элементы управления разработаны специально для функций вашего прибора, благодаря чему возможно быстрое и простое изменение установок.

Панель управления

Различные функции прибора можно устанавливать с помощью кнопок, сенсорных полей, сенсорных дисплеев и поворотного регулятора. На дисплее также отображаются текущие установки.

При включенном приборе отображается панель управления с индикацией меню.

Кнопки и сенсорные поля

Здесь дано краткое описание значений различных кнопок и сенсорных полей.

Символ	Значение	
Кнопки		
ⓘ	on/off	Включение и выключение прибора
▶	start/stop	Включение и приостановка режима или отмена режима продолжительным нажатием (ок. 3 секунд)
Сенсорные поля		
menu	Меню	Открытие меню «Режимы работы»
⌚	Таймер	Выбор таймера
i	Информация	Индикация рекомендаций
🔒	Блокировка для безопасности детей	Включение и выключение блокировки для безопасности детей продолжительным нажатием (ок. 4 секунд)

Поворотный регулятор

С помощью поворотного регулятора можно изменить установочные значения, отображающиеся на дисплее.

Для просмотра всех списков выбора на сенсорных дисплеях также следует воспользоваться поворотным регулятором.

При достижении первого или последнего пункта во время просмотра большинства списков выбора поворотный регулятор нужно снова повернуть назад.

Дисплей

На дисплее можно увидеть обзор данных, подходящих к соответствующей ситуации.

Значение, которое требуется установить в данный момент, находится в центре дисплея. Оно выделено шрифтом белого цвета. Значение на заднем плане представлено серым цветом.

Центр дисплея	Значение, находящееся в центре дисплея, можно изменить сразу, не выбирая его предварительно. После запуска режима работы в центре дисплея всегда находится значение температуры или режима приготовления. Белая линия, постепенно становящаяся красной, является одновременно индикатором нагрева. Указание: В режиме микроволн время приготовления показывается в центре. Индикатор нагрева не отображается.
Увеличение	При изменении значения, находящегося в центре дисплея, с помощью поворотного регулятора в увеличенном виде отображается только это значение.

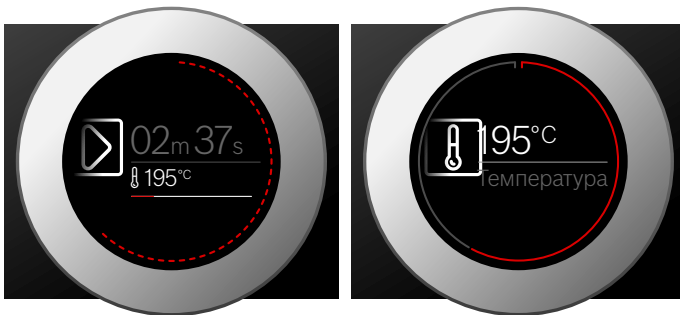

Кольцевой индикатор

По внешнему краю дисплея расположен кольцевой индикатор.

При изменении значения кольцевой индикатор показывает, где именно в списке выбора вы находитесь. В зависимости от зоны настройки, кольцевой индикатор отображается непрерывной линией в виде кольца или разделён на сегменты, это зависит от длины списка выбора.

Во время работы кольцевой индикатор заполняется красным с секундным тактом. По истечении каждой минуты сегменты начинают заполняться снова. По истечении времени приготовления каждую секунду гаснет по одному сегменту.

Индикатор температуры

После запуска режима текущая температура рабочей камеры представлена на дисплее в виде графического изображения.

Индикатор нагрева	Белая линия под значением температуры заполняется красным слева направо, в зависимости от степени нагрева рабочей камеры. Если при предварительном разогреве линия стала полностью красной, значит наступило оптимальное время для установки в духовой шкаф приготавливаемого блюда. При таких режимах нагрева как, например, режимы гриля, индикатор разогрева становится красным сразу.
-------------------	--

Индикатор остаточного тепла	Если прибор выключен, кольцевой индикатор показывает остаточное тепло в рабочей камере. Чем меньше остаётся остаточного тепла, тем темнее становится кольцевой индикатор, а затем исчезает полностью.
-----------------------------	---

Указание: Из-за термической инерционности отображаемая температура может отличаться от фактической температуры рабочей камеры.

Сенсорные дисплеи

Сенсорные дисплеи служат одновременно в качестве индикаторов и элементов управления. Они показывают, какие функции можно выбрать и какие именно установки уже были выполнены. Для выбора функций нужно нажать непосредственно на текстовое поле.

Выборную функцию можно определить по вертикальному столбику красного цвета сбоку. В центре дисплея отображается соответствующее значение, выделенное шрифтом белого цвета.

Маленькая красная стрелка сбоку от текстового поля показывает, к какой функции вы можете перейти.

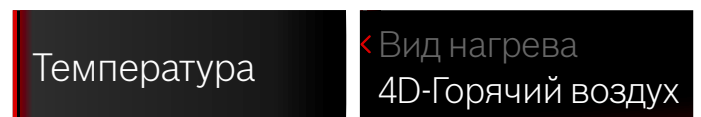

Режимы работы

Для вашего прибора предусмотрены различные режимы работы, упрощающие его эксплуатацию.

Подробное описание можно найти в соответствующих главах.









Режим работы	Использование
Виды нагрева → "Управление бытовым прибором" на страница 16	Для оптимального результата приготовления блюд предусмотрены различные, специально разработанные виды нагрева.
Assist → "Блюда" на страница 30	Для многих блюд предварительно запрограммированы соответствующие установочные значения.
Микроволны → "Микроволны" на страница 20	В режиме микроволн возможно более быстрое приготовление блюд, разогрев или размораживание продуктов.
Микрокомби → "Микроволны" на страница 20	Дополнительно к режиму микроволн можно выбрать вид нагрева.
Режим просушивания → "Микроволны" на страница 20	Использовать после каждого использования режима микроволн.
Базовые установки → "Базовые установки" на страница 22	Базовые установки прибора можно заменить на более удобные для вас.

Виды нагрева

Для того чтобы вы могли выбрать нужный вид нагрева для приготавливаемого блюда, мы объясним вам различия и опишем области применения.

Символы для каждого вида нагрева помогут вам в дальнейшем определить соответствующий вид нагрева.

При очень высоких температурах прибор по истечении длительного времени немного уменьшает температуру.

Вид нагрева	Температура	Использование
 4D-Горячий воздух	30-275 °C	Для выпекания, запекания и жарения на одном или нескольких уровнях. Вентилятор, установленный в задней стенке, распределяет жар от кольцевого нагревательного элемента равномерно по всей рабочей камере.
 Верхний/нижний жар	30-300 °C	Для традиционного выпекания и жарения на одном уровне с оптимизированным уровнем энергопотребления. Рекомендуется для пирогов с сочной начинкой. Жар поступает равномерно сверху и снизу.
 Горячий воздух Eco	30-275 °C	Для приготовления выбранных блюд на одном уровне с оптимизированным уровнем энергопотребления без предварительного разогрева. Вентилятор, установленный в задней стенке, распределяет жар от кольцевого нагревательного элемента, работающего в режиме оптимизированного энергопотребления, равномерно по всей рабочей камере.
 Верхний/нижний жар Eco	30-300 °C	Для приготовления выбранных блюд с оптимизированным уровнем энергопотребления. Жар поступает равномерно сверху и снизу.
 Гриль с конвекцией	30-300 °C	Для жарения птицы, рыбы целиком и больших кусков мяса. В этом режиме попеременно включаются нагревательный элемент гриля и вентилятор. Вентилятор обдувает блюдо образовавшимся горячим воздухом.
 Гриль, большая площадь	Режимы гриля: 1 = слабый 2 = средний 3 = сильный	Для приготовления на гриле плоских кусков мяса, например, стейков, колбасок или тостов и для запекания. Нагревается вся поверхность под нагревательным элементом гриля.
 Гриль, небольшая площадь	Режимы гриля: 1 = слабый 2 = средний 3 = сильный	Для приготовления на гриле небольшого количества стейков, колбасок или тостов и для запекания. Нагревается средняя часть нагревательного элемента гриля.
 Режим пиццы	30-275 °C	Для приготовления пиццы и блюд, для которых требуется много тепла с нижней стороны. Нагреваются нижний нагревательный элемент и кольцевой нагревательный элемент, установленный в задней стенке.
 Нижний жар	30-250 °C	Для приготовления блюд на водяной бане и для допекания. Жар поступает снизу.

Предлагаемые значения

Для каждого вида нагрева предлагается соответствующая температура или режим

приготовления. Вы можете принять их или изменить в соответствующем поле.

Микроволны

Для того, чтобы вы всегда могли использовать подходящую мощность микроволн, здесь предложен обзор различных областей применения.

Мощность микроволн	Максимальное время приготовления	Использование
90 Ватт	1 час 30 минут	для размораживания нежных блюд
180 Ватт	1 час 30 минут	для размораживания и доведения блюд до готовности
360 Ватт	1 час 30 минут	для тушения мяса и разогревания нежных блюд
600 Ватт	1 час 30 минут	для разогревания и доведения блюд до готовности
900 Ватт	30 минут	для разогревания жидкостей

Микрокомби

Различные виды нагрева можно комбинировать с режимом микроволн. Режим микроволн включается во время нагрева прибора. Таким образом блюда готовятся быстрее.

Для этого подходит мощность микроволн от 90 Вт до 360 Вт.

Дополнительная информация

В большинстве случаев в руководстве по использованию вашего прибора или на дисплее предоставляются указания и подробная информация о выполненных действиях.

Нажмите на поле **i**. Указание отобразится на дисплее на несколько секунд. При отображении длинных указаний перейдите к окончанию указания с помощью поворотного регулятора.

Некоторые указания отображаются автоматически, например, запрос на подтверждение или предупреждения.

Функции рабочей камеры

Функции рабочей камеры упрощают эксплуатацию прибора. Так, например, освещается большая часть рабочей камеры, а вентилятор защищает прибор от перегрева.

Открывание дверцы прибора

При открывании дверцы прибора во время его работы режим прерывается. При закрывании дверцы режим возобновляется.

Указание: При выборе режима микроволн следует продолжить выполнение режима кнопкой «start/stop»  после того, как дверца будет закрыта. Для этого можно изменить базовую установку. → "Базовые установки" на страница 22

Освещение рабочей камеры

При открывании дверцы прибора включается освещение рабочей камеры. Если дверца открыта более 15 минут, освещение отключается.

При выборе большинства режимов работы освещение рабочей камеры включается после запуска режима. После завершения режима освещение отключается.

Указание: Если освещение рабочей камеры во время выполнения режима не требуется, это можно изменить в базовых установках. → "Базовые установки" на страница 22

Охлаждающий вентилятор

Охлаждающий вентилятор включается и выключается при необходимости. Тёплый воздух выходит из дверцы.

Внимание!

Не закрывайте вентиляционные прорези, в противном случае возможно перегревание прибора.

Для более быстрого охлаждения рабочей камеры вентилятор продолжает работать определённое время после её выключения.

Указание: Продолжительность работы вентилятора после выключения можно изменить в базовых установках. → "Базовые установки" на страница 22

Принадлежности

В комплект поставки вашего прибора входят различные принадлежности. Ниже дан обзор входящих в комплект поставки принадлежностей и описаны возможности их использования.

Принадлежности, входящие в комплект поставки

В комплектацию вашего прибора входят следующие принадлежности:

	<p>Решётка Для посуды, пирогов и форм для запеканки. Для приготовления жаркого, а также кусков мяса на гриле. Решётка подходит для приготовления в режиме с микроволнами.</p>
	<p>Универсальный противень Для приготовления сочных пирогов, печенья, большого жаркого и продуктов глубокой заморозки. Противень можно использовать при жарении на решётке. Подставьте его под решётку, чтобы весь жир стекал в него.</p>
	<p>Противень Для пирогов и мелкой выпечки.</p>

Используйте только оригинальные принадлежности, так как они специально адаптированы к данному прибору.

Принадлежности можно приобрести через сервисную службу или через интернет-магазин.

Указание: При чрезмерном нагревании принадлежностей возможна их деформация. Это не оказывает влияния на функционирование. После охлаждения принадлежностей деформация устраняется.

Установка принадлежностей

Рабочая камера имеет 5 уровней установки. Уровни установки считаются снизу вверх.

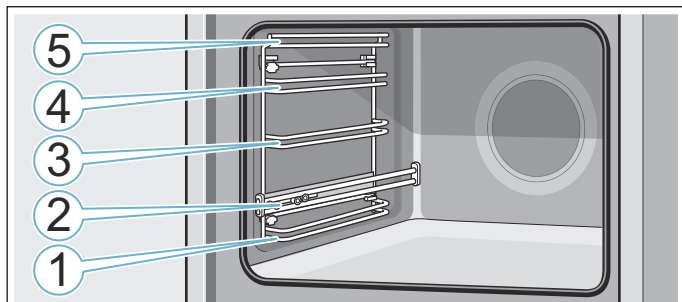

Всегда устанавливайте принадлежности на уровнях 1, 3, 4 и 5 между обоими направляющими одного уровня.

Выдвинутые наполовину принадлежности не опрокидываются. С помощью выдвигных направляющих на уровне 2 можно выдвигать принадлежности на большее расстояние.

Следите за тем, чтобы принадлежности находились за язычком **a** на выдвигной направляющей.

Пример на рисунке: универсальный противень

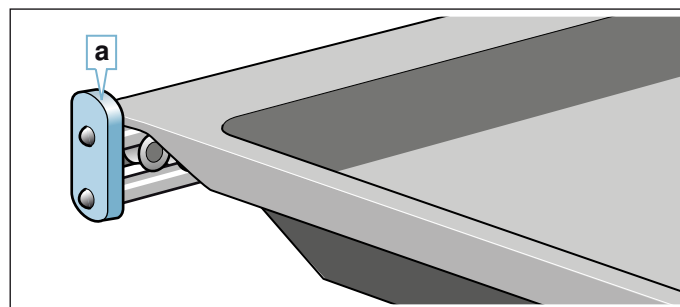

Выдвигные направляющие фиксируются при полном выдвигании. Это облегчает установку принадлежностей в прибор. Для расфиксирования необходимо слегка нажать на выдвигные направляющие при задвигании их обратно в рабочую камеру.

Указания

- Следите за правильной установкой принадлежностей в рабочей камере.
- Всегда устанавливайте принадлежности в рабочую камеру полностью, чтобы они не соприкасались с дверцей прибора.

Функция фиксации

Принадлежности можно выдвигать примерно до половины, так чтобы они зафиксировались. Функция фиксации препятствует опрокидыванию принадлежностей при выдвигании. Чтобы защита от опрокидывания срабатывала, принадлежности должны быть правильно установлены в рабочей камере.

При установке решётки следите за тем, чтобы фиксирующий выступ **a** находился сзади и был обращён вниз. Убедитесь, что надпись «microwave» находится спереди и изгиб обращён вниз

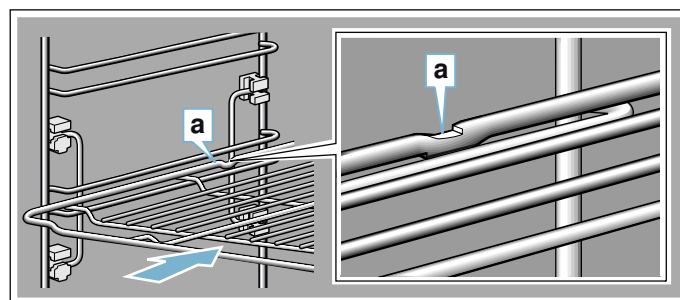

При установке противней следите за тем, чтобы фиксирующий выступ **a** находился сзади и был обращён вниз. Скошенный край противня **b** должен быть обращён вперёд к дверце прибора.

Пример на рисунке: универсальный противень

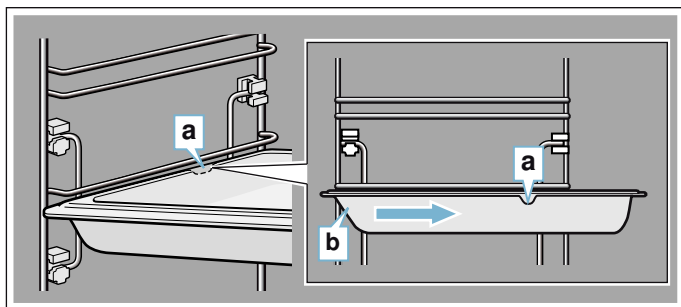

Специальные принадлежности

Специальные принадлежности можно приобрести через сервисную службу или через интернет-магазин. Полный перечень специальных принадлежностей к прибору вы найдёте в наших рекламных проспектах или в интернете.

Ассортимент и возможность заказа спецпринадлежностей в интернете может различаться в зависимости от страны. См. соответствующую документацию.

При покупке указывайте точный номер для заказа специальных принадлежностей.

Указание: Не все специальные принадлежности подходят к вашему прибору. Поэтому при покупке обязательно указывайте точное обозначение (номер E) вашего прибора. → "Служба сервиса" на страница 30

Специальные принадлежности	Номер для заказа
Решётка Для посуды, пирогов и форм для запеканки, а также для приготовления жаркого и кусков мяса на гриле.	HEZ634080
Универсальный противень Для приготовления сочных пирогов, печенья, большого жаркого и продуктов глубокой заморозки. Противень можно использовать при жарении на решётке. Подставьте его под решётку, чтобы весь жир стекал в него.	HEZ632070
Противень Для пирогов и мелкой выпечки.	HEZ631070
Съёмная решётка Для мяса, птицы и рыбы. Для вкладывания в универсальный противень (для стекания капель жира и мясного сока).	HEZ324000
Универсальный противень с антипригарным покрытием Для приготовления сочных пирогов, печенья, большого жаркого и продуктов глубокой заморозки. Для удобного приготовления выпечки и жаркого.	HEZ632010
Противень с антипригарным покрытием Для пирогов и мелкой выпечки. Для удобного приготовления выпечки.	HEZ631010

Профессиональная сковорода Для приготовления больших объёмов пищи.	HEZ633070
Крышка для профессиональной сковороды Благодаря крышке профессиональную сковороду можно использовать в качестве профессиональной жаровни.	HEZ633001
Форма для пиццы Для приготовления пиццы и больших круглых пирогов.	HEZ617000
Противень-гриль Для приготовления на гриле вместо решётки или в качестве защиты от брызг. Используйте только в сочетании с универсальным противнем.	HEZ625071
Камень для выпекания хлеба Для приготовления домашнего хлеба, булочек и пиццы с хрустящей корочкой. Камень для выпекания должен быть предварительно нагрет до рекомендуемой температуры.	HEZ327000
Стеклопосуда (5,1 л) Для приготовления тушёных блюд и запеканок. Прекрасно подходит для режима работы «Блюда».	HEZ915001
Стеклопротивень Для приготовления большого жаркого, сочных пирогов, запеканок.	HEZ864000
Стеклопротивень Для приготовления запеканок, овощных блюд и выпечки.	HEZ636000

Перед первым использованием

Перед использованием прибора необходимо выполнить несколько установок. Кроме того, следует очистить рабочую камеру и принадлежности.

Первый ввод в эксплуатацию

После выполнения электрического подключения или отключения электроэнергии на дисплее отображаются установки для первого ввода в эксплуатацию. Перед тем, как появится запрос, может пройти несколько секунд.

Указание: Эти установки можно в любой момент снова изменить в базовых установках. → "Базовые установки" на страница 22

Выбор языка сообщений

Сначала отображается язык. Базовой установкой является немецкий.

1. Установите требуемый язык с помощью поворотного регулятора.
2. Для подтверждения нажмите на следующее текстовое поле.
На дисплее появляется следующая установка.

Установка времени суток

Базовая установка для отображаемого времени суток – «12:00».

1. Нажмите на текстовое поле «Время суток».
2. Установите время суток с помощью поворотного регулятора.
3. Для подтверждения нажмите на текстовое поле «Завершение установок».

На дисплее появляется сообщение о завершении первого ввода в эксплуатацию.

Очистка рабочей камеры и принадлежностей

Перед первым использованием необходимо очистить рабочую камеру и принадлежности.

Очистка рабочей камеры

Чтобы устранить запах нового прибора, нагрейте пустой закрытый духовой шкаф.

Проследите, чтобы внутри духового шкафа не остались упаковочные материалы, например, частички стиропора. Перед разогревом протрите гладкие поверхности внутри рабочей камеры мягкой влажной тряпкой. Во время нагревания прибора проветривайте кухню.

Выполните указанные установки. Как установить вид нагрева и температуру, см. в следующей главе.

→ "Управление бытовым прибором" на страница 16

Установки	
Вид нагрева	Верхний/нижний жар 
Температура	240 °C
Время приготовления	1 час

По завершении указанного времени приготовления выключите прибор кнопкой «on/off» .

После того, как рабочая камера остынет, очистите гладкие поверхности специальной тряпкой и мыльным раствором.

Очистка принадлежностей

Тщательно очистите принадлежности с помощью мыльного раствора и специальной тряпочки или мягкой щётки.

Управление бытовым прибором

Вы уже познакомились с элементами управления и принципом их функционирования. Здесь приводится описание настроек прибора. Вы узнаете, что именно происходит при включении и отключении прибора и как устанавливать режимы работы.

Включение и выключение прибора

Перед выполнением установок включите прибор.

Указание: Настройка блокировки для безопасности детей и таймера может быть выполнена также при выключенном приборе. Некоторые индикации и указания на дисплее, например, для индикатора остаточного тепла в рабочей камере, отображаются также в том случае, если прибор выключен.

После завершения работы выключите прибор. Если установки не выполняются в течение длительного времени, прибор выключается автоматически.

Включение прибора

Включите прибор кнопкой «on/off» .

На дисплее появляется логотип «Bosch», а затем список выбора для видов нагрева.

Указание: В базовых установках можно выбрать режим работы, который будет отображаться после включения. → "Базовые установки" на страница 22

Выключение прибора

Выключите прибор кнопкой «on/off» .

При необходимости выполняется отмена установленной функции.

На дисплее появляется время суток или, при необходимости, индикация остаточного тепла.

Указание: В базовых установках вы можете выбрать, должно ли отображаться время суток при выключенном приборе. → "Базовые установки" на страница 22

Включение режима

Для включения любого режима необходимо нажать кнопку «start/stop» .

После запуска, помимо индикации установок, на дисплее появляется индикация времени. Также отображаются кольцевой индикатор и индикатор нагрева.

Приостановка режима

Нажатием кнопки «start/stop»  можно также прервать и возобновить режим работы.

При нажатии кнопки «start/stop»  в течение прим. 3 секунд режим работы полностью прерывается и сбрасываются все установки.

Указание: После прерывания или отмены режима вентилятор может работать дальше.

Установка режима работы

После включения прибора отображается установленный рекомендуемый режим работы.

Для того, чтобы установить другой режим работы, просмотрите меню. Подробное описание отдельных режимов работы можно найти в соответствующих главах.

Порядок действий:

1. Нажмите на соответствующее текстовое поле. В центре поля отображается функция.
2. Измените выбор значения в центре поля с помощью поворотного регулятора.
3. При необходимости выполните дальнейшие установки. Для этого нажмите на соответствующее текстовое поле и измените значение с помощью поворотного регулятора.
4. Запустите кнопкой «start/stop» . Запускается режим работы прибора.

Установка вида нагрева и температуры

Если не выбран режим работы «Виды нагрева», нажмите на текстовое поле «Виды нагрева» в меню. На сенсорных дисплеях появляется список выбора видов нагрева.

Пример на рисунке: режим «Горячий воздух Eco» при 195 °C.

1. Нажмите на текстовое поле с нужным видом нагрева. При необходимости просмотрите список выбора с помощью поворотного регулятора.



Значение температуры отображается в центре и выделено белым цветом.

2. Установите температуру с помощью поворотного регулятора.



3. Запустите кнопкой «start/stop» . Время на дисплее показывает, как долго продолжается режим.



Прибор начинает нагреваться.

Когда блюдо будет готово, выключите прибор кнопкой «on/off» .

Указание: Вы можете также установить продолжительность режима и время его окончания. → "Функции времени" на страница 18

Изменение

После запуска значение температуры остаётся в центре дисплея. Если вы начнёте поворачивать поворотный регулятор, значение температуры сразу изменится и будет принято.



Для изменения вида нагрева предварительно выполните отмену режима кнопкой «start/stop»  и нажмите на текстовое поле вида нагрева. Появляется список выбора. Нажмите на требуемый вид нагрева. На дисплее появляется соответствующая рекомендуемая температура.

Указание: При изменении вида нагрева также сбрасываются все остальные установки.

Быстрый разогрев

С помощью данной функции, используемой для некоторых видов нагрева, можно сократить время нагрева.

Подходящие виды нагрева для быстрого разогрева:

-  4D-Горячий воздух
-  Верхний/нижний жар

Для достижения оптимального результата при приготовлении ставьте блюдо в духовой шкаф только после завершения быстрого нагрева.

Установка

Обратите внимание на соответствующий вид нагрева, установленная температура должна быть минимум 100 °С, иначе функция быстрого разогрева не активизируется.

1. Установите вид нагрева и температуру.
2. Нажмите на текстовое поле «Быстрый разогрев». В текстовом поле отображается «Вкл». На дисплее отображается запрос на подтверждение.

После завершения быстрого разогрева раздаётся сигнал, а на дисплее отображается указание. В текстовом поле отображается «Выкл». После этого можно ставить блюдо в духовой шкаф.



Указание: Функция времени «Время приготовления» запускается одновременно с функцией быстрого разогрева. Устанавливайте время приготовления только после завершения быстрого разогрева.

Отмена

Для отмены быстрого разогрева нажмите на текстовое поле «Быстрый разогрев». В текстовом поле отображается «Выкл».

Функции времени

Для вашего прибора предусмотрены различные функции времени.

Функция времени	Использование
 Время приготовления	По истечении установленного времени приготовления режим работы завершается автоматически.
 Окончание	Установите время приготовления и желаемое время окончания приготовления. Прибор запускается автоматически, и режим работы завершается в установленное время.
 Таймер	Таймер работает как песочные часы, используемые для определения готовности яиц при варке. Он работает независимо от режима и других функций времени. По истечении установленного времени автоматическое включение или выключение прибора не выполняется.

После установки режима вы можете вывести на дисплей время приготовления и окончание времени приготовления с помощью сенсорных дисплеев. Для таймера, который можно установить в любое время, предусмотрено собственное поле .

По истечении времени приготовления или времени таймера раздаётся сигнал. Вы можете заранее отключить сигнал, нажав на поле или сенсорный дисплей.

Указание: Продолжительность сигнала можно изменить в базовых установках. → "Базовые установки" на страница 22

Установка времени приготовления

Вы можете установить время приготовления блюда. Таким образом предотвращается нежелательное превышение времени приготовления блюда, а вам не нужно прерывать другие процессы, чтобы закончить режим.

Установка

В зависимости от первоначального направления вращения поворотного регулятора, время приготовления начинается с предложенного значения: слева 10 минут, справа 30 минут.

Время приготовления менее часа можно установить с шагом в 1 минуту, более часа — с шагом в 5 минут.

Время приготовления можно установить максимум до 23 часов 59 минут.

Пример на рисунке: сейчас 10:00, время приготовления 45 минут.

1. Установите режим работы и температуру или режим приготовления.
2. Перед запуском нажмите на текстовое поле «Время приготовления». В центре дисплея отображается выделенное шрифтом белого цвета время приготовления.

3. Установите время приготовления с помощью поворотного регулятора. Одновременно выполняется автоматический расчёт времени окончания.



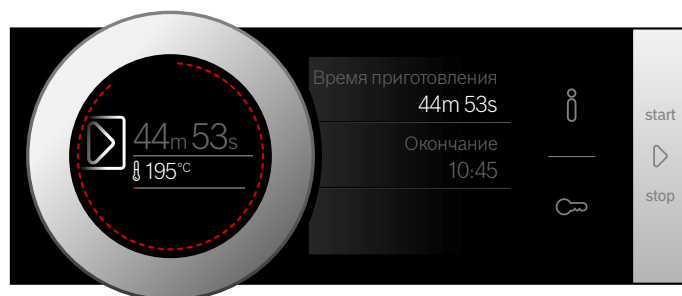

4. Запустите кнопкой «start/stop» . Начинается отсчёт времени приготовления.



Прибор начинает нагреваться.

По истечении времени приготовления звучит сигнал. Прибор перестаёт нагреваться. На дисплее появляется время приготовления 00m 00s.

Вы можете снова установить время приготовления, нажав на текстовое поле «Время приготовления», или продолжить работу нажатием кнопки «start/stop» , не устанавливая время приготовления.

Когда блюдо будет готово, выключите прибор кнопкой «on/off» .

Изменение и отмена

Для изменения времени приготовления нажмите на текстовое поле «Время приготовления». Время приготовления отображается в центре и может быть изменено с помощью поворотного регулятора. Изменение будет сразу принято.

Для того, чтобы прервать время приготовления, снова установите время приготовления на исходное значение. После принятия изменения прибор продолжает работать без установленного времени приготовления.

Установка времени окончания

Вы можете изменить время, к которому должно закончиться время приготовления. Вы можете поставить продукты в рабочую камеру, например, утром, чтобы блюдо было готово днём.

Указания

- Следите за тем, чтобы продукты не оставались в рабочей камере слишком долго и не портились.
- Не выполняйте установку окончания времени приготовления после того, как был запущен режим работы. Результат приготовления может оказаться непредсказуемым.

Установка

Окончание времени приготовления можно изменить на более позднее, максимум до 23 часов 59 минут.

Пример на рисунке: сейчас 10:00, установленное время приготовления 45 минут, блюдо должно быть готово к 12:00.

1. Установите режим работы и температуру или режим приготовления.
2. Установите время приготовления.
3. Перед запуском нажмите на текстовое поле «Окончание». В центре дисплея отображается рассчитанное значение времени окончания, выделенное шрифтом белого цвета.
4. Измените время окончания на более позднее с помощью поворотного регулятора.



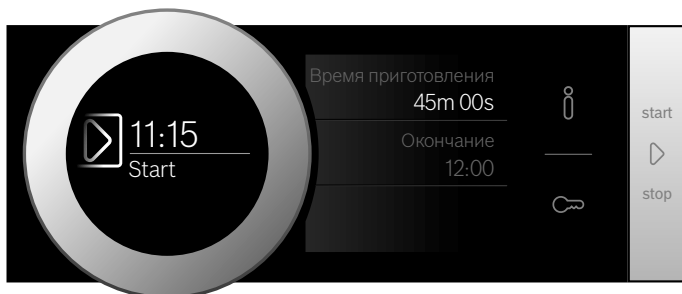

5. Запустите кнопкой «start/stop» . На дисплее отображается время суток, в которое будет запущен прибор.



Прибор находится в режиме ожидания. После запуска прибора на дисплее появляется отсчёт времени приготовления.

По истечении времени приготовления звучит сигнал. Прибор перестаёт нагреваться. На дисплее появляется время приготовления 00m 00s.

Вы можете снова установить время приготовления, нажав на текстовое поле «Время приготовления», или продолжить работу нажатием кнопки «start/stop» , не устанавливая время приготовления.

Когда блюдо будет готово, выключите прибор кнопкой «on/off» .

Изменение и отмена

После запуска время окончания изменить невозможно.

Для сброса времени приготовления и окончания выполните отмену режима кнопкой «start/stop» . Режим работы может быть продолжен без установки времени приготовления и окончания.

Установка таймера



Таймер работает одновременно с другими установками. Вы можете установить его в любое время даже при выключенном приборе. Для таймера предусмотрен собственный сигнал, чтобы можно было понять, истекло ли время таймера или время приготовления.

Установка

Время таймера всегда начинается с нулевой минуты.

Чем выше значение, тем больше шаги по времени во время установки.

Время приготовления можно установить максимум до 24 часов.

1. Нажмите на поле . Символ загорается красным цветом. В центре дисплея отображается выделенное шрифтом белого цвета время таймера.
2. Установите время таймера с помощью поворотного регулятора.
3. Запустите нажатием на поле . **Указание:** Через несколько секунд также автоматически запускается таймер. Начинается отсчёт времени таймера.

Таймер отображается на дисплее даже при выключенном приборе. Во время текущего режима работы установки для данного режима отображаются на переднем плане. При нажатии на поле  время таймера отображается на несколько секунд.

По истечении времени таймера раздаётся сигнал, а на дисплее отображается указание. Символ больше не горит.

Рекомендация: Если установленное время таймера относится к работе прибора, используйте время приготовления. Время отображается на переднем плане, прибор выключается автоматически.

Изменение и отмена

Для изменения времени таймера нажмите на поле . Время таймера отображается в центре дисплея и может быть изменено с помощью поворотного регулятора.

Для того, чтобы прервать работу таймера, снова установите время таймера на исходное значение. После того, как изменение было принято, символ больше не горит.

Микроволны

В режиме микроволн возможно особенно быстрое приготовление блюд, разогрев или размораживание продуктов. Режим микроволн можно использовать отдельно или в комбинации с видом нагрева.

Для оптимального использования режима микроволн учитывайте указания по выбору посуды и ориентируйтесь на характеристики, приведённые в таблице вариантов использования в конце руководства по эксплуатации.

Посуда

Для микроволнового режима следует использовать соответствующую посуду. Для того чтобы нагреть блюда, не повредив прибор, используйте только пригодную для микроволнового режима посуду.

Рекомендуемая посуда

Используйте жаропрочную посуду из стекла, стеклокерамики, фарфора, керамики или термостойкой пластмассы. Эти материалы пропускают микроволны.

Сервировочная посуда также подходит для этого режима. Таким образом, не нужно переключать блюда из одной посуды в другую. Использовать посуду с золотым или серебряным орнаментом можно только в том случае, если изготовитель посуды гарантирует её пригодность для микроволнового режима.

Неподходящая посуда

Металлическая посуда не подходит для микроволнового режима, так как металл не пропускает микроволны. В закрытой металлической посуде блюда не разогреваются.

Внимание!

Искрение: следите за тем, чтобы металл, например, ложка, был на расстоянии не менее 2 см от стенок духового шкафа и внутренней стороны дверцы. Искровые разряды могут повредить стекло дверцы.

Проверка пригодности посуды

Включать режим микроволн с пустой посудой запрещается. Единственным исключением является кратковременная проверка посуды.

Если вы не уверены, что посуда подходит для микроволн, произведите следующую проверку:

1. поставьте пустую посуду на ½–1 минуту в рабочую камеру при максимальной мощности.
2. Время от времени проверяйте температуру посуды. Посуда должна быть холодной или нагреться до температуры, допускающей прикосновение рукой.

Если посуда сильно нагревается или происходит искрение, то она непригодна. Прервите проверку.

Мощность микроволн

Можно выбрать различную мощность микроволн, которая подойдёт для приготовления самых разных блюд.

Для приготовления в режиме микроволн всегда следует устанавливать время приготовления. Вы можете принять предлагаемое время приготовления или изменить его в соответствующем поле.

Мощность	Использование	Максимальное время приготовления
90 Вт	для размораживания нежных блюд	1 ч 30 мин
180 Вт	для размораживания и доведения блюд до готовности	1 ч 30 мин
360 Вт	для тушения мяса и разогревания нежных блюд	1 ч 30 мин
600 Вт	для разогревания и доведения блюд до готовности	1 ч 30 мин
900 Вт	для разогревания жидкостей	30 мин

Установка мощности микроволн

Перед установкой режима микроволн обратите внимание на рекомендации по использованию подходящей посуды.



1. Нажмите на поле **menu**.
Появляется список выбора режимов работы.
 2. Нажмите на текстовое поле «Микроволны».
 3. Нажмите на текстовое поле с нужной мощностью микроволн.
В центре дисплея отображается выделенное шрифтом белого цвета время приготовления.
 4. Установите время приготовления с помощью поворотного регулятора.
 5. Запустите режим кнопкой «start/stop» .
На дисплее начинается отсчёт времени приготовления. В режиме микроволн индикатор нагрева не отображается.
- Прибор включается.

По истечении времени приготовления звучит сигнал. Завершается режим работы прибора. На дисплее появляется время приготовления 00m 00s.

Когда блюдо будет готово, выключите прибор кнопкой «on/off» .

Изменение и отмена

После запуска время приготовления остаётся в центре. Если вы начнёте поворачивать поворотный регулятор, время приготовления сразу изменится и будет принято.





Для изменения мощности микроволн приостановите режим кнопкой «start/stop» . Нажмите на текстовое поле для выбора требуемой мощности и продолжите выполнение режима кнопкой «start/stop» . Время приготовления сохраняется.

Для отмены режима микроволн приостановите режим кнопкой «start/stop»  и выберите другой режим работы.

Установка режима «Микрокомби»

Для некоторых видов нагрева можно включить режим микроволн.

Подходящие виды нагрева:

-  4D-Горячий воздух
-  Верхний/нижний жар
-  Гриль с конвекцией
-  Гриль, большая площадь
-  Гриль, небольшая площадь

В режиме «Микрокомби» можно выбрать мощность микроволн 90 Вт, 180 Вт и 360 Вт.

Перед установкой режима «Микрокомби» обратите внимание на рекомендации по использованию подходящей посуды.

1. Нажмите на поле **menu**.
Появляется список выбора режимов работы.
 2. Нажмите на текстовое поле «Микрокомби».
 3. Нажмите на текстовое поле с нужным видом нагрева.
 4. Нажмите на текстовое поле с нужной мощностью микроволн.
В центре дисплея отображается выделенное шрифтом белого цвета значение температуры или режим приготовления.
 5. Установите температуру или режим приготовления с помощью поворотного регулятора.
 6. Нажмите на текстовое поле «Время приготовления».
В центре дисплея отображается выделенное шрифтом белого цвета время приготовления.
 7. Установите время приготовления с помощью поворотного регулятора.
 8. Запустите режим кнопкой «start/stop»  \triangleright .
На дисплее начинается отсчёт времени приготовления.
- Прибор включается.

По истечении времени приготовления звучит сигнал. Завершается режим работы прибора. На дисплее появляется время приготовления 00m 00s.

Когда блюдо будет готово, выключите прибор кнопкой «on/off» .

Изменение и отмена

После запуска значение температуры остаётся в центре дисплея. Если вы начнёте поворачивать поворотный регулятор, значение температуры или режим приготовления сразу изменятся и будут приняты.

Для изменения времени приготовления нажмите на текстовое поле «Время приготовления» и измените его поворотным регулятором. Изменение будет сразу принято.

Для изменения вида нагрева или мощности микроволн сначала приостановите режим кнопкой «start/stop»  \triangleright . Нажмите на текстовое поле вида нагрева или мощности микроволн и измените значение.

Указание: При изменении вида нагрева или мощности микроволн также сбрасываются все остальные установки.



Для отмены режима «Микрокомби» приостановите режим кнопкой «start/stop»  \triangleright и выберите другой режим работы.

Режим просушивания

После завершения работы просушите рабочую камеру, чтобы в ней не осталась влага.

Запуск режима просушивания

Во время просушивания рабочая камера нагревается, благодаря чему испаряется влага. После выполнения просушивания откройте дверцу прибора, чтобы пар мог испариться из рабочей камеры.

1. Дайте прибору остыть.
2. Сразу удаляйте сильные загрязнения в рабочей камере и влагу со дна рабочей камеры.
3. При необходимости включите прибор кнопкой «on/off» .
4. Нажмите на поле **menu**.
Появляется список выбора режимов работы.
5. Нажмите на текстовое поле «Сушка».
Отображается время выполнения, оно не может быть изменено.
6. Запустите кнопкой «start/stop»  \triangleright .
Режим просушивания запустится и через 10 минут автоматически завершится.
7. Оставьте дверцу прибора открытой на 1-2 минуты, чтобы влага могла испариться из рабочей камеры.

Просушивание рабочей камеры вручную

1. Дайте прибору остыть.
2. Удалите возможные загрязнения в рабочей камере.
3. Насухо вытрите рабочую камеру мягкой тряпкой.
4. Оставьте дверцу прибора открытой на 1 час, чтобы дать рабочей камере полностью остыть.

Блокировка для безопасности детей

Чтобы дети не смогли случайно включить прибор или изменить установки, он оборудован блокировкой для безопасности детей.



Панель управления заблокирована, выполнение установок не является возможным. Возможно лишь выключение прибора кнопкой «on/off» .

Активизация и деактивизация

Вы можете активизировать и деактивизировать функцию блокировки для безопасности детей, независимо от того, включён или выключен прибор.

Нажмите и удерживайте в течение прим. 4 секунд поле .

На дисплее отображается запрос на подтверждение.

Если прибор включён, поле  горит красным. Если прибор выключен, поле  не горит.

Базовые установки

Для обеспечения быстрого и простого обслуживания прибора предоставляются различные установки. В случае необходимости эти установки можно изменить.

Изменение базовых установок

Прибор должен быть включён.

1. Нажмите на поле **menu**.
Появляется список выбора режимов работы.
2. Нажмите на текстовое поле «Базовые установки».
На сенсорных дисплеях отображаются установки.
3. Нажмите на текстовое поле с нужной установкой.
Столбик красного цвета сбоку от текстового поля показывает выбранную установку.
На дисплее отображается соответствующее значение.
4. При необходимости измените значение с помощью поворотного регулятора.
5. Нажмите на текстовое поле со следующей установкой.
На дисплее отображается значение, которое может быть изменено с помощью поворотного регулятора.
6. Просмотрите все установки, при необходимости измените их с помощью поворотного регулятора.
Для просмотра всех установок нажмите на текстовое поле «Дальнейшие установки».
7. Для подтверждения нажмите на поле **menu**.
Появляется запрос на сохранение установок.
8. Нажмите на текстовое поле «Сохранить».
На дисплее появляется сообщение о том, что установки были сохранены.

Отмена

Если вы не хотите сохранять изменения установок, нажмите на поле **menu**, а затем на текстовое поле «Не сохранять». На дисплее появляется сообщение о том, что установки не были сохранены. После завершения изменения установок выключите прибор кнопкой «on/off» .

Список базовых установок

Не все базовые установки доступны — это зависит от оснащения прибора.

Установка	Выбор
Язык	Возможны другие языки
Время суток	Время суток в 24-часовом формате
Заводские установки	Возвратить Не возвращать*
Звуковой сигнал	Непродолжит. (30 с) Средн. продолжит. (1 мин!)* Продолжит. (5 мин)
Громкость	Шкала с 5 ступенями
Звук нажатия кнопок	Включён Выключен* (звук нажатия остаётся у кнопки «on/off» )
Яркость дисплея	Шкала с 5 ступенями

Индикатор времени	Выкл. Цифровой* Аналогичный
Освещение	При эксплуатации выкл. При эксплуатации вкл.*
Продолжить автоматически	Не продолжать автоматически* При закрывании дверцы (только для режима работы «Микроволны»)
Блокировка для безопасности детей	Только блокировка кнопок* Блокировка дверцы и блокировка кнопок
Режим работы после включения	Главное меню Виды нагрева* Микроволны Микрокомби Assist
Ночной режим освещения	Выключен* Включён
Логотип марки	Отображать* Не отображать
Время работы вентилятора до автоматического выключения	Рекомендуется* Минимум
Программа «Шаббат»	Включена Выключена*

* Заводская установка (заводские установки могут отличаться в зависимости от типа прибора)

Указание: Изменения, выполненные для установок языка, звука нажатия кнопок и яркости дисплея, действуют сразу. Изменения, выполненные для всех других установок, действительны только после сохранения установок.

Отключение электроэнергии

Введённые вами изменения для установок сохраняются также после нарушения подачи электроэнергии.

Однако при продолжительном прерывании электропитания необходимо заново выполнить установки для первого ввода в эксплуатацию. В случае короткого прерывания электропитания прибор может работать от резервного источника питания.

Изменение времени суток

Для настройки времени суток, например, при переходе с летнего времени на зимнее, измените базовую установку.

Прибор должен быть включён.

1. Нажмите на поле **menu**.
На дисплее появляется список выбора режимов работы.
2. Нажмите на текстовое поле «Базовые установки».
На сенсорных дисплеях отображаются установки.
3. Нажмите на текстовое поле «Время суток».
На дисплее появляется время суток.
4. Измените время суток с помощью поворотного регулятора.
5. Для подтверждения нажмите на поле **menu**.
Появляется запрос на сохранение установок.
6. Нажмите на текстовое поле «Сохранить».
На дисплее появляется сообщение о том, что установки были сохранены.

Программа «Шаббат»

С помощью программы «Шаббат» можно установить время до 74 часов. Блюда в рабочей камере остаются тёплыми, а вам не потребуется включать или выключать прибор.

Запуск программы «Шаббат»

Перед использованием программы «Шаббат» необходимо активизировать её в базовых установках.
→ "Базовые установки" на страница 22

После соответствующего изменения базовой установки программа «Шаббат» всегда отображается в качестве последнего вида нагрева.

Прибор нагревается в режиме «Верхний/нижний жар». Можно установить температуру от 85 °С до 140 °С.

Необходимо выбрать режим работы «Виды нагрева». На сенсорных дисплеях появляется список выбора видов нагрева.

1. Нажмите на текстовое поле «Программа «Шаббат». На дисплее отображается предложенное значение температуры, выделенное шрифтом белого цвета.
2. Установите требуемую температуру с помощью поворотного регулятора.
3. Перед запуском нажмите на текстовое поле «Время приготовления». На дисплее отображается предложенное время приготовления, выделенное шрифтом белого цвета.
4. Установите требуемое время приготовления с помощью поворотного регулятора.
Указание: Одновременно выполняется автоматический расчёт времени окончания, которое невозможно изменить.
5. Запустите кнопкой «start/stop» . На дисплее начинается отсчёт времени приготовления.

Прибор начинает нагреваться.



После завершения выполнения программы «Шаббат» звучит сигнал. Прибор перестаёт нагреваться. На дисплее появляется время приготовления 00m 00s.

Выключите прибор кнопкой «on/off» .

Указание: Если вы откроете дверцу прибора, режим не будет прерван.

Изменение и отмена

После запуска установки изменить невозможно.

Для отмены программы «Шаббат» выключите прибор кнопкой «on/off» . Вы больше не можете приостановить режим кнопкой «start/stop» .

Чистящее средство

При тщательном уходе и очистке ваш прибор надолго сохранит свою привлекательность и функциональность. В данном руководстве по эксплуатации приводится описание правильного ухода и правильной очистки прибора.

Подходящие чистящие средства

Во избежание повреждения различных поверхностей в результате применения неподходящих чистящих средств следуйте указаниям в таблице. В зависимости от типа прибора, не все зоны очистки, указанные в таблице, могут быть представлены в вашем приборе.

Внимание!

Повреждение поверхности

Нельзя использовать:

- едкие или абразивные чистящие средства,
- чистящие средства, содержащие большой процент спирта,
- жёсткие мочалки или губки,
- очистители высокого давления или пароструйные очистители,
- специальное средство для очистки прибора в тёплом состоянии.

Новые губки для мытья посуды тщательно вымойте перед использованием.

Рекомендация: Рекомендуемые чистящие средства и средства по уходу можно приобрести через сервисную службу. Соблюдайте инструкции изготовителя.

Предупреждение

Опасность ожога!

Прибор становится очень горячим. Не прикасайтесь к горячим внутренним поверхностям прибора или нагревательным элементам. Всегда давайте прибору остыть. Не позволяйте детям подходить близко к горячему прибору.

Зона очистки	Очистка
Очистка прибора снаружи	
Передняя панель из нержавеющей стали	Горячий мыльный раствор: очистите с помощью мягкой тряпочки, а затем вытрите досуха. Немедленно удаляйте пятна извести, жира, крахмала и яичного белка. Под такими пятнами может возникать коррозия. Специальные средства для ухода за металлическими изделиями, используемые для нагреваемых поверхностей, можно приобрести в сервисной службе или в специализированном магазине. Средство следует наносить тонким слоем с помощью мягкой тряпочки.
Пластмасса	Горячий мыльный раствор: очистите с помощью мягкой тряпочки, а затем вытрите досуха. Не используйте чистящее средство для стёкол или скребок для стеклянных поверхностей.
Окрашенные поверхности	Горячий мыльный раствор: очистите с помощью мягкой тряпочки, а затем вытрите досуха.

Панель управления	Горячий мыльный раствор: очистите с помощью мягкой тряпочки, а затем вытрите досуха. Не используйте чистящее средство для стёкол или скребок для стеклянных поверхностей.
Стёкла дверцы	Горячий мыльный раствор: очистите с помощью мягкой тряпочки, а затем вытрите досуха. Не используйте скребок для стеклянных поверхностей или спиральную металлическую мочалку.
Ручка дверцы	Горячий мыльный раствор: очистите с помощью мягкой тряпочки, а затем вытрите досуха. При попадании средства для удаления накипи на ручку дверцы немедленно протрите её, иначе пятна невозможно будет удалить.

Очистка прибора изнутри

Эмалированные поверхности и самоочищающиеся поверхности	Соблюдайте указания для поверхностей рабочей камеры, приведённые после таблицы.
Стеклоплафон подсветки рабочей камеры	Горячий мыльный раствор: очистите с помощью мягкой тряпочки, а затем вытрите досуха. При сильном загрязнении используйте средство для очистки духовок.
Уплотнитель дверцы Не снимать!	Горячий мыльный раствор: очистите с помощью мягкой тряпочки. Ни в коем случае не трите.
Защитная панель дверцы из нержавеющей стали	Средство для очистки нержавеющей стали: соблюдайте указания производителей. Не используйте специальные средства для ухода за металлическими изделиями. Перед выполнением очистки снимите защитную панель.
Внутренняя рама дверцы из нержавеющей стали	Средство для очистки нержавеющей стали: соблюдайте указания производителей. Так можно устранить изменение цвета. Не используйте специальные средства для ухода за металлическими изделиями.
Навесные элементы	Горячий мыльный раствор: предварительно замочите, а затем очистите с помощью мягкой тряпочки или щётки.
Выдвижной механизм	Горячий мыльный раствор: очистите с помощью мягкой тряпочки или щётки. Запрещается производить очистку элементов, когда они выдвинуты, чтобы не удалить с них смазку. Лучше всего очищать выдвижные элементы в установленном состоянии. Запрещено мыть в посудомоечной машине.
Принадлежности	Горячий мыльный раствор: предварительно замочите, а затем очистите с помощью мягкой тряпочки или щётки. При сильном загрязнении используйте спиральную металлическую мочалку.

Указания

- Из-за использования различных материалов, таких как, например, стекло, пластик или металл, возможны небольшие расхождения в цветовом оформлении передней панели прибора.
- Тени на стёклах дверцы, выглядящие как разводы, на самом деле являются светом, отражённым от подсветки в рабочей камере.
- При очень высоких температурах эмаль может выгорать. Это может привести к незначительным изменениям цвета эмали. Это нормально и не оказывает влияния на функционирование. Края тонкого противня не полностью покрыты эмалью и могут быть слегка шершавыми. Это не оказывает отрицательного влияния на функцию защиты от коррозии.

Поверхности рабочей камеры

Задняя стенка внутри рабочей камеры является самоочищающейся, что можно увидеть по шероховатой поверхности.

Дно, верхняя панель и боковые стенки покрыты эмалью и имеют гладкие поверхности.

Очистка эмалированных поверхностей

Очищайте гладкие эмалированные поверхности с помощью тряпочки и горячего мыльного или уксусного раствора. Протрите насухо мягкой тряпочкой.

Размочите подгоревшие остатки пищи влажной салфеткой, смоченной мыльным раствором. При сильном загрязнении используйте спиральную металлическую мочалку или средство для очистки духовок.

После очистки оставьте рабочую камеру открытой для просушки.

Очистка самоочищающихся поверхностей

Самоочищающиеся поверхности покрыты пористой матовой керамикой. Во время работы прибора брызги от жарения и выпекания поглощаются этим покрытием и удаляются.

Если самоочищающиеся поверхности очищаются недостаточно и на них возникают тёмные пятна, выполните очистку посредством целенаправленного нагрева.

Установка

Предварительно выньте навесные элементы, направляющие, принадлежности и посуду из рабочей камеры. Тщательно очистите эмалированные поверхности в рабочей камере, дверцу прибора и стеклоплафон подсветки рабочей камеры.

1. Установите режим «4D-Горячий воздух».
2. Установите максимальную температуру.
3. Запустите режим и оставьте выполняться в течение как минимум 1 часа.

За это время керамическое покрытие восстановится.

После того, как духовой шкаф остынет, удалите коричневатые и беловатые остатки водой и мягкой губкой.

Указание: Во время работы на поверхностях могут образоваться пятна красного цвета — это не ржавчина, а оставшиеся кусочки продуктов. Эти пятна не опасны для здоровья и не влияют на способность самоочищающихся поверхностей к самоочистке.

Внимание!

Не используйте средство для очистки духовок на самоочищающихся поверхностях, так как это может вызвать их повреждение. При попадании средства для очистки духовок на данные поверхности немедленно удалите его с помощью губки, смоченной в воде. Ни в коем случае не трите и не используйте для очистки жёсткие губки и щётки.

Содержание прибора в чистоте

Для предотвращения образования стойких загрязнений следите за тем, чтобы прибор всегда оставался чистым, и немедленно устраняйте загрязнения.

Рекомендации

- Очищайте рабочую камеру после каждого использования, чтобы загрязнения не пригорали.
- Немедленно удаляйте пятна извести, жира, крахмала и яичного белка.
- Для выпекания особо сочных пирогов используйте глубокий универсальный противень.
- Используйте для жарки подходящую посуду, например, жаровню.

Навесные элементы

При тщательном уходе и очистке ваш прибор надолго сохранит свою привлекательность и функциональность. Здесь описывается процесс снятия и очистки навесных элементов.

Снятие и установка навесных элементов

**⚠ Предупреждение
Опасность ожога!**

Навесные элементы очень сильно нагреваются. Не прикасайтесь к раскалённым навесным элементам. Всегда давайте прибору остыть. Не подпускайте детей близко к прибору.

Снятие навесных элементов

1. Отожмите навесной элемент в передней части вверх **a** и снимите **b** (рис. **1**).
2. Затем сдвиньте весь навесной элемент немного назад **a** и выньте его **b** (рис. **2**).

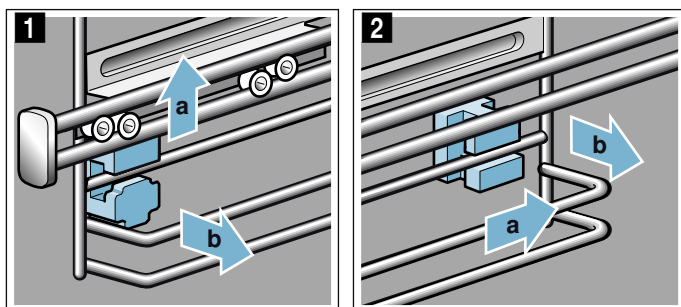

Очистите навесные элементы с помощью мощного средства и мягкой губки. При наличии стойких загрязнений можно использовать щётку.

Установка держателей

Если при снятии навесных элементов держатели выпали, то установите их заново соответствующим образом.

1. Передние и задние держатели отличаются (рис. **1**).
2. Вставьте крючок переднего держателя сверху в круглое отверстие **a**, немного поверните держатель в сторону, вставьте снизу и установите его прямо **b** (рис. **2**).

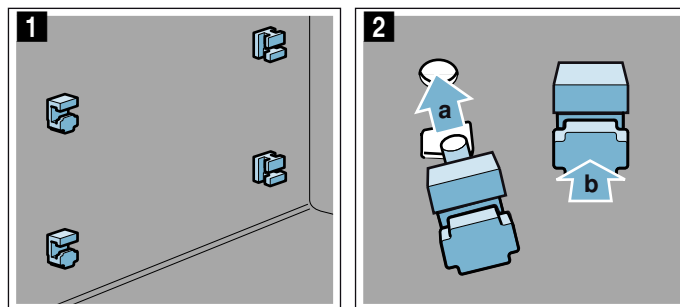

3. Установите крючок заднего держателя в верхнее отверстие **a** и вставьте держатель в нижнее отверстие **b** (рис. **3**).

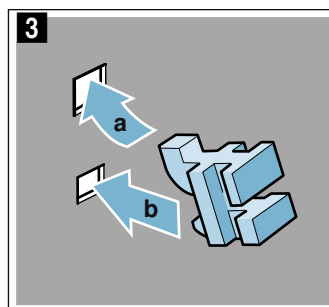

Установка навесных элементов

При установке проследите за тем, чтобы скошенный край навесного элемента находился сверху.

Навесные элементы не взаимозаменяемы. Выдвижные направляющие должны выдвигаться вперёд.

1. Вставьте заднюю часть навесного элемента вверх и вниз **a** и выдвиньте его вперёд **b** (рис. **1**).
2. Затем установите переднюю часть элемента **a** и сдвиньте его вниз **b** (рис. **2**).

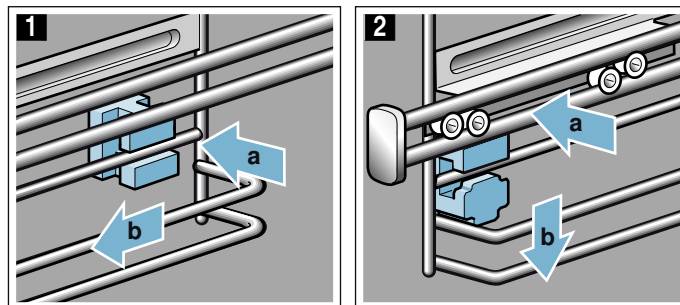

Дверца прибора

При тщательном уходе и очистке ваш прибор надолго сохранит свою привлекательность и функциональность. Здесь описывается процесс очистки дверцы прибора.

Демонтаж защитной панели

Вставка из нержавеющей стали в защитной панели дверцы может изменить цвет. Для тщательной очистки вы можете её снять.

1. Приоткройте дверцу прибора.
2. Нажмите на защитную панель слева и справа (рис. 1).
3. Снимите защитную панель (рис. 2).
Осторожно закройте дверцу прибора

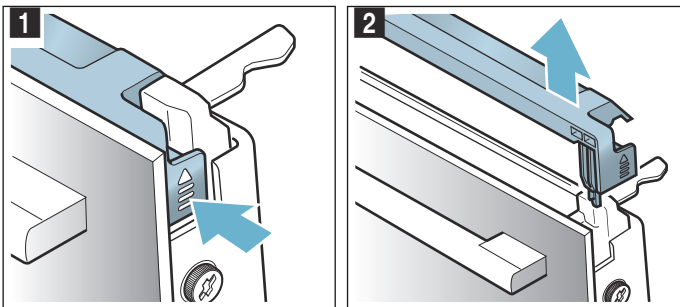

Указание: Очистите вставку из нержавеющей стали в защитной панели средством для очистки изделий из нержавеющей стали. Очистите оставшуюся часть защитной панели дверцы мягкой тряпочкой с тёплым мыльным раствором.

4. Снова приоткройте дверцу прибора. Установите защитную панель и нажмите на неё так, чтобы она зафиксировалась со слышимым щелчком (рис. 3).

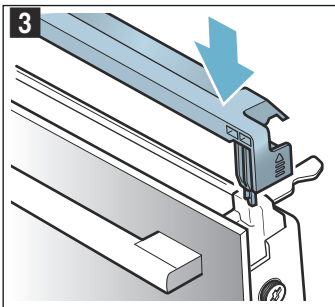

5. Закройте дверцу прибора.

Снятие и установка стёкол дверцы

Для улучшения результатов очистки можно снять стёкла дверцы прибора.

Снятие деталей прибора

1. Приоткройте дверцу прибора.
2. Нажмите на защитную панель слева и справа (рис. 1).
3. Снимите защитную панель (рис. 2).

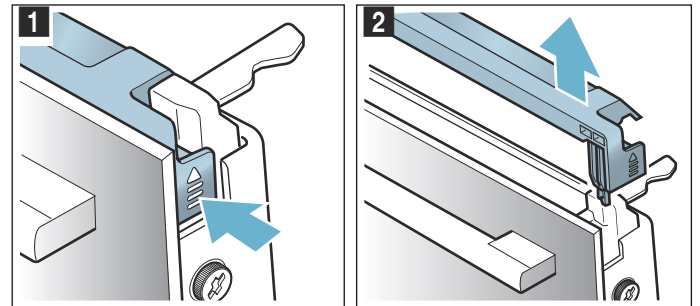

4. Ослабьте и выверните винты на дверце прибора слева и справа (рис. 3).
5. Перед тем, как снова закрыть дверцу, вставьте и зажмите сложенное в несколько раз кухонное полотенце (рис. 4). Снимите переднее стекло движением вверх и положите ручкой вниз на ровную поверхность.

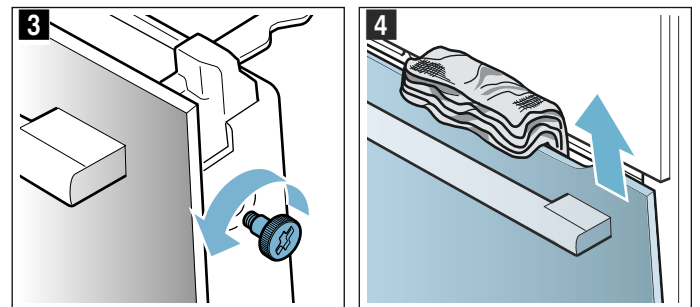

6. Отожмите вверх оба крепления в верхней части внутреннего стекла, но не снимайте (рис. 5). Придерживайте стекло одной рукой. Выньте стекло.

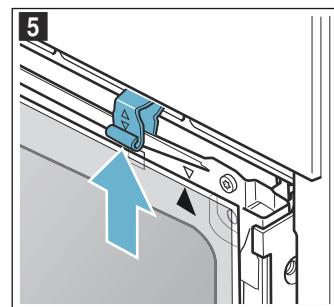

Протрите стёкла мягкой тряпочкой, смоченной средством для очистки стёкол.

⚠ Предупреждение

Высокая опасность для здоровья!!

При снятии винтов безопасность прибора больше не гарантируется. Возможен выход энергии микроволн наружу. Никогда не выворачивайте винты.

Не отвинчивайте четыре чёрных винта (рис. 6).

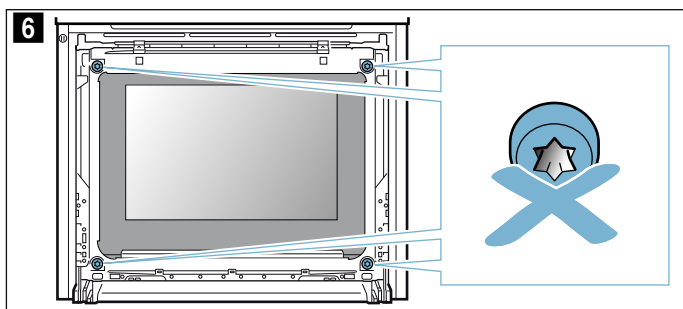

⚠ Предупреждение
Опасность травмирования!

- Поцарапанное стекло дверцы прибора может треснуть. Не используйте скребки для стекла, а также едкие и абразивные чистящие средства.
- Петли дверцы прибора подвижны при открывании и закрывании дверцы, вы можете защемить себе пальцы. Не дотрагивайтесь до участка, где находятся петли.

Установка деталей прибора

При установке внутреннего стекла следите за тем, чтобы стрелка находилась в верхней правой части стекла и совпадала со стрелкой на панели.

1. Установите внутреннее стекло в крепление снизу (рис. 1) и прижмите сверху.
2. Отожмите оба крепления вниз (рис. 2).

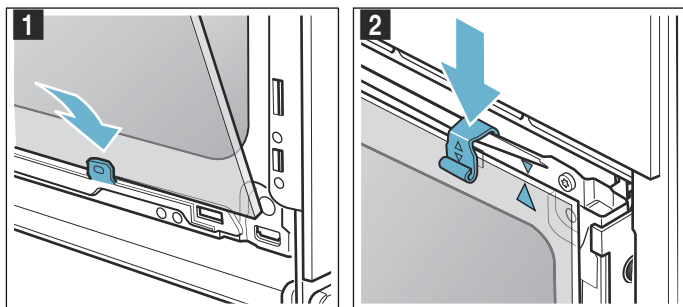

3. Вставьте переднее стекло снизу в крепления (рис. 3).
4. Закройте переднее стекло так, чтобы оба верхних крючка оказались напротив отверстия (рис. 4).

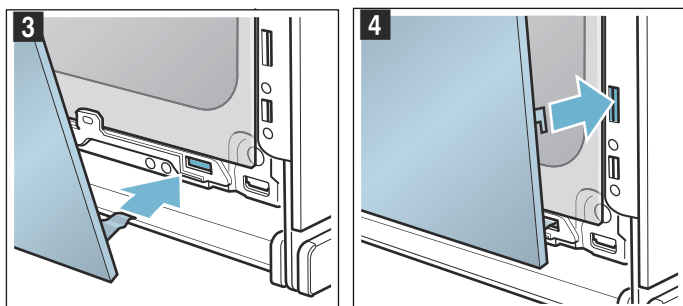

5. Нажмите на переднее стекло так, чтобы оно зафиксировалась со слышимым щелчком (рис. 5).
6. Снова приоткройте дверцу прибора и извлеките кухонное полотенце.
7. Вверните оба винта слева и справа.
8. Установите защитную панель и нажмите на неё так, чтобы она зафиксировалась со слышимым щелчком (рис. 6).

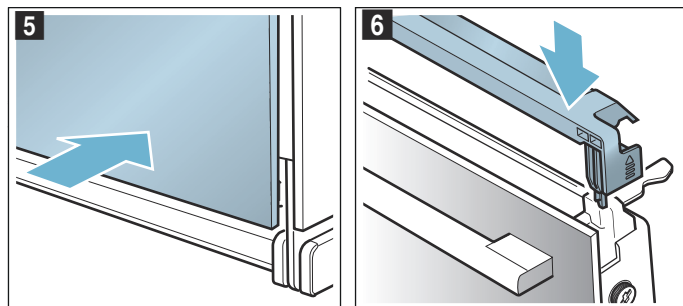

9. Закройте дверцу прибора.

Внимание!

Рабочей камерой можно снова пользоваться только после правильной установки стёкол.

Что делать в случае неисправности?

Часто случается, что причиной неисправности стала какая-то мелочь. Перед обращением в сервисную службу попробуйте устранить возникшую неисправность самостоятельно, следуя указаниям из таблицы.

Неисправность	Возможная причина	Способ устранения/указания
Прибор не работает.	Неисправен предохранитель.	Проверьте предохранитель в блоке предохранителей.
	Отключение электроэнергии	Проверьте, включается ли на кухне свет и работают ли остальные бытовые приборы.
На дисплее появляется «Sprache Deutsch».	Отключение электроэнергии	Заново установите язык и время суток.
Время суток не отображается при выключенном приборе.	Изменена базовая установка.	Измените базовую установку для индикатора времени.
Прибор не нагревается, на дисплее горит символ  .	В базовых установках активизирован демонстрационный режим.	Ненадолго отсоедините прибор от электросети (выверните предохранитель в блоке предохранителей), а затем в течение 3 минут деактивизируйте демонстрационный режим в меню базовых установок.
Поворотный регулятор выпал из места крепления в панели управления.	Поворотный регулятор был по недосмотру расфиксирован.	Поворотный регулятор является съёмным. Вставьте поворотный регулятор в место крепления в панели управления и нажмите, чтобы он зафиксировался и снова мог поворачиваться.
Невозможно повернуть поворотный регулятор.	Загрязнение под поворотным регулятором.	Поворотный регулятор является съёмным. Для того чтобы расфиксировать поворотный регулятор, возьмитесь за него и потяните из места крепления или нажмите на его внешний край так, чтобы он слегка наклонился, и его можно было без усилий снять. Осторожно очистите поворотный регулятор и место его крепления на приборе специальной тряпочкой и мыльным раствором. Протрите насухо мягкой тряпочкой. Не используйте агрессивные или абразивные средства. Не замачивайте и не мойте в посудомоечной машине. Для того чтобы обеспечить прочность места крепления поворотного регулятора, не снимайте его слишком часто.

Предупреждение Опасность удара током!

При неквалифицированном ремонте прибор может стать источником опасности. Любые ремонтные работы и замена проводов и труб должны выполняться только специалистами сервисной службы, прошедшими специальное обучение. Если прибор неисправен, выньте вилку сетевого провода из розетки или отключите предохранитель в блоке предохранителей. Вызовите специалиста сервисной службы.

Сообщения об ошибках на дисплее

Если на дисплее появляется сообщение об ошибке, содержащее букву «D» или «E», например, D0111 или E0111, выключите и снова включите прибор кнопкой «on/off» .

В том случае, если неисправность была однократной, индикация гаснет. Если сообщение об ошибке появляется снова, обратитесь в сервисную службу и дайте точную информацию о сообщении об ошибке.

Максимальная продолжительность работы

Если в течение нескольких часов не выполнялось изменение установок, нагрев прибора завершается автоматически. Таким образом предотвращается нежелательная работа прибора в течение длительного времени.

Самостоятельное устранение мелких неисправностей

Технические неисправности прибора часто можно легко устранить самостоятельно.

Если вам не вполне удалось блюдо, в конце руководства эксплуатации вы найдёте множество рекомендаций по приготовлению. → "Протестировано для Вас в нашей кухне-студии" на страница 31

Когда именно будет достигнута максимальная продолжительность работы, зависит от соответствующих установок для режима работы.

Достигнута максимальная продолжительность работы

На дисплее появляется сообщение о достижении максимальной продолжительности работы.

Для продолжения выполнения режима нажмите на любое поле или поверните поворотный регулятор.

После завершения работы выключите прибор кнопкой «on/off» .

Рекомендация: Для предотвращения нежелательного выключения прибора, например, при продолжительном времени приготовления, установите время приготовления. Прибор нагревается, пока не истечёт установленное время приготовления.

Лампочки в рабочей камере

В качестве подсветки рабочей камеры вашего прибора служит одна или несколько долговечных светодиодных ламп.

Если светодиодная лампа или стеклянный плафон лампы всё же станут неисправны, вызовите специалиста сервисной службы. Запрещается снимать плафон лампы.

Служба сервиса

Если ваш прибор нуждается в ремонте, наша сервисная служба всегда к вашим услугам. Мы всегда стараемся найти подходящее решение, чтобы избежать, в том числе, ненужных вызовов специалистов.

Номер E и номер FD

При звонке обязательно сообщите полный номер изделия (номер E) и заводской номер (номер FD), что позволит вам получить квалифицированную помощь. Фирменная табличка с номерами находится на внутренней стороне дверцы.

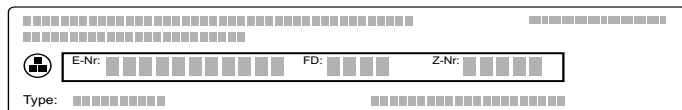

Чтобы не тратить время на поиск этих номеров, впишите их и телефонный номер сервисной службы здесь.

Номер E	Номер FD
Сервисная служба 	

Обратите внимание, что визит специалиста сервисной службы для устранения повреждений, связанных с неправильным использованием прибора, даже во время действия гарантии не является бесплатным.

Заявка на ремонт и консультация при неполадках

Контактные данные всех стран Вы найдёте в приложенном списке сервисных центров.

Положитесь на компетентность изготовителя. Тогда Вы можете быть уверены, что ремонт Вашего прибора будет произведён грамотными специалистами и с использованием фирменных запасных частей.

Блюда

В режиме «Assist» вы можете готовить самые различные виды блюд. Прибор выбирает для вас оптимальные установки.

Указания к установкам

- Результат приготовления зависит от качества продуктов, размера и вида посуды. Для оптимального результата приготовления используйте только продукты безупречного качества и мясо, имеющее такую же температуру, как в холодильнике. При приготовлении быстрозамороженных блюд используйте продукты, только что взятые из морозильной камеры.
- Для некоторых блюд предлагается температура, вид нагрева и время приготовления. Температура и время приготовления могут быть по желанию изменены.
- При приготовлении остальных блюд необходимо указать вес. Если нет других указаний, всегда указывайте общий вес. Прибор выполняет настройки времени и температуры. Нельзя устанавливать вес свыше указанного значения.
- При приготовлении жаркого, когда прибор сам выбирает температуру, может быть установлена температура до 300 °C. В этом случае используйте жаропрочную посуду.
- Отображаются указания, например, об использовании соответствующей посуды, уровне установки или добавлении жидкости при приготовлении мяса. Во время приготовления некоторых блюд требуется, например, перемешивать или переворачивать продукт. Данное сообщение отображается на дисплее после запуска режима. В этом случае в нужное время раздаётся сигнал.
- Указания об использовании соответствующей посуды и рекомендации по приготовлению можно найти в конце руководства по эксплуатации.
→ "Протестировано для Вас в нашей кухне-студии" на страница 31

Микроволны

Для некоторых блюд режим микроволн активизируется автоматически. При использовании режима микроволн время приготовления сокращается почти в два раза. Прибор указывает на необходимость использования посуды, подходящей для режима микроволн. Сведения о подходящей посуде можно найти в главе «Микроволны». → "Микроволны" на страница 20

Установка блюда в режиме «Assist»

Просмотрите все уровни, чтобы увидеть, какие именно из них можно на данный момент приготовить в режиме «Assist», и нужно ли указывать вес для выбранного вами блюда. Для этого предварительно взвесьте продукты.

Для просмотра блюд предусмотрена единая структура:

- Категория
- Вид блюда
- Блюдо

Для перехода между некоторыми уровнями воспользуйтесь поворотным регулятором.

1. Нажмите на поле **menu**.
Появляется список выбора режимов работы.
2. Нажмите на текстовое поле «Assist».
Отображаются категории.
3. Нажмите на требуемую категорию.
Отображаются виды блюд для соответствующей категории.
4. Нажмите на нужный вид блюда.
Отображаются отдельные блюда.
5. Нажмите на нужное блюдо.
На дисплее отображаются соответствующие установки. Установки многих блюд можно заменить на более удобные для вас.
При приготовлении некоторых блюд вместо этого необходимо указать вес.
6. Запустите кнопкой «start/stop» \triangleright .
На дисплее начинается отсчёт времени приготовления.

Прибор начинает нагреваться.

По истечении времени приготовления звучит сигнал. Прибор перестаёт нагреваться.

Когда блюдо будет готово, выключите прибор кнопкой «on/off» \odot .

Доведение до готовности

Если вас не устраивает результат приготовления, то по истечении времени приготовления некоторые блюда можно довести до готовности.

На дисплее появляется запрос о том, желаете ли вы довести блюдо до готовности. Если требуется довести блюдо до готовности, нажмите на текстовое поле «Доведение до готовности». Отображается рекомендуемое время приготовления, которое можно изменить. Запустите кнопкой «start/stop» \triangleright .

Указание: Вы можете выполнять доведение блюда до готовности так часто, как это потребуется.

Если вас устраивает результат приготовления, нажмите на текстовое поле «Завершить».

Выключите прибор кнопкой «on/off» \odot .

Изменение времени окончания

Для некоторых блюд можно установить время окончания на более позднее. Перед запуском нажмите на текстовое поле «Окончание» и измените время окончания на более позднее с помощью поворотного регулятора.

После запуска прибор переключается в режим ожидания. Изменить время окончания больше невозможно.

Изменение и отмена

После запуска установки изменить невозможно.

Для отмены выключите прибор кнопкой «on/off» \odot . Вы больше не можете приостановить режим кнопкой «start/stop» \triangleright .

Протестировано для Вас в нашей кухне-студии

Здесь вы найдете большой выбор блюд и оптимальные установки для их приготовления. Мы расскажем, какой вид нагрева и какая температура подходят для каждого блюда лучше всего. Вы узнаете, какие принадлежности вам подходят и на какой высоте их размещать. Вы получите рекомендации относительно посуды и способа приготовления.

Указание: При приготовлении блюд в духовом шкафу может образовываться много пара. Эта духовка энергетически очень эффективна и в процессе работы пропускает наружу мало тепла. В связи с высоким перепадом температуры между внутренней камерой духовки и ее наружными частями на дверцах, панели управления или прилегающих элементах мебели может образовываться конденсат. Это нормальное физически обусловленное явление. При подогревании или осторожном открытии дверцы конденсат может исчезать.

Силиконовые формы

Для получения оптимальных результатов мы рекомендуем темные металлические формы для запекания.

Если все же есть желание использовать силиконовые формы, ориентируйтесь на информацию и рецепты изготовителя. Силиконовые формы часто меньше обычных. Данные по количеству и рецептам могут отличаться.

Пироги и мелкая выпечка

Эта духовка обеспечивает много вариантов нагрева для приготовления пирогов и мелкой выпечки. В таблицах установок можно найти оптимальные установки для многих блюд.

Обратите внимание на указания в разделе по подготовке теста.

Используйте в этой духовке только оригинальные принадлежности. Они оптимально подходят для разных способов приготовления пищи в духовом шкафу.

Выпекание в комбинированном режиме с использованием микроволн

Если вы выпекаете в комбинированном режиме с использованием микроволн, вы можете существенно сократить время приготовления.

Всегда используйте жаропрочную посуду, пригодную для микроволновой печи. Учитывайте указания к посуде, пригодной для микроволновой печи.
→ "Микроволны" на страница 20

В комбинированном режиме можно использовать обычные формы для выпекания из металла. Если между формой для выпекания и решеткой появляются искры, проверьте, чистая ли форма снаружи. Измените позицию формы на решетке. Если это не помогает, выпекайте дальше без микроволн. Время выпекания в этом случае увеличивается.

Если вы используете формы из пластмассы, керамики или стекла, время выпекания сокращается на указанное в таблице настроек значение. Пирог подрумянивается меньше снизу.

Выпекание в комбинированном режиме с использованием микроволн возможно только на одном уровне.

Высота размещения

Используйте заданную высоту размещения.

Выпекание на одном уровне

Используйте для выпекания на одном уровне следующую высоту противня:

- Высокая выпечка: уровень 2
- Плоская выпечка: уровень 3

Если для нагрева используется режим 4D-Горячего воздуха, можно выбрать уровень 1, 2, 3 или 4.

Выпекание на нескольких уровнях

Используйте 4D-Горячий воздух. Выложенная одновременно на листах или в формах выпечка не должна быть готовой одновременно.

Выпекание на двух уровнях:

- Универсальный противень: уровень 3
Противень: уровень 1
- Формы на решетке
Первая решетка: уровень 3
Вторая решетка: уровень 1

Выпекание на трех уровнях:

- Противень: уровень 5
Универсальный противень: уровень 3
Противень: уровень 1

Выпекание на четырех уровнях:

- 4 Решетки с бумагой для выпечки
Первая решетка: уровень 5
Вторая решетка: уровень 3
Третья решетка: уровень 2
Четвертая решетка: уровень 1

При одновременном приготовлении блюд можно сэкономить до 45 процентов энергии. Размещайте формы в духовом шкафу одну возле другой или со смещением одну над другой.

Принадлежности

Следите за тем, чтобы нужные принадлежности правильно вставлялись и использовались.

Решётка

Установите решетку рельефной маркировкой «Microwave» к дверце духовки и изгибом вниз.

Универсальный противень или противень

Универсальный противень или противень аккуратно вставить до упора скосом к дверце духового шкафа.

Для сочных пирогов используйте универсальный противень, чтобы вытекающий сок не загрязнял духовой шкаф.

Формы для выпечки

Лучше всего подходят металлические темные формы для выпечки.

Формы из светлого листового металла, керамические и стеклянные формы удлиняют время выпекания, а сама выпечка подрумянивается неравномерно. Если используются эти формы и верхний/нижний нагрев, устанавливайте форму на уровень 1.

Бумага для выпечки

Применяйте только ту бумагу для выпечки, которая подходит для выбранной температуры. Всегда отрезайте бумагу для выпечки нужного размера.

Рекомендуемые параметры установки

В таблице указаны оптимальные режимы нагрева для разных пирогов и мелкой выпечки. Температура и время выпекания зависят от количества теста и его свойств. Поэтому заданы диапазоны установок. Начните с наименьших значений. При более низкой температуре выпечка подрумянивается равномернее. Если понадобится, в следующий раз выбирайте параметры повыше.

Указание: Нельзя сокращать время выпечки за счет повышения температуры. В этом случае пироги и мелкая выпечка будут готовы только снаружи, но внутри не пропекутся.



Значения, приведенные в таблице, предполагают, что блюдо помещается в холодный духовой шкаф. Так экономится до 20 процентов энергии. Если духовка прогрета заранее, заданное время выпечки сокращается на несколько минут.

Для некоторых блюд предварительный прогрев необходим, что указано в таблице.

Если хотите выпекать по своему рецепту, ориентируйтесь на похожие выпечки из таблицы. Дополнительную информацию можно найти в рекомендациях для пирогов и мелкой выпечки в приложении к таблице установок.

Уберите из духового шкафа неиспользуемые принадлежности. Так вы получите оптимальный результат и сэкономите до 20 процентов энергии.

Используемые виды нагрева

-  4D- горячий воздух
-  Верхний/нижний жар
-  Режим для пиццы

Блюдо	Посуда/принадлежности	Уровень установки	Вид нагрева	Температура, °C	Мощность микроволн, Вт	Продолжительность, мин.
-------	-----------------------	-------------------	-------------	-----------------	------------------------	-------------------------

Пирог в форме

Сдобный пирог, обычное тесто	Форма «Венок»/ прямоугольная форма	2		150-170	-	50-70
------------------------------	------------------------------------	---	--	---------	---	-------

* предварительный разогрев

** Предв. разогрев 5 мин., не используйте функцию быстрого разогрева

Блюдо	Посуда/принадлежности	Уровень установки	Вид нагрева	Температура, °C	Мощность микроволн, Вт	Продолжительность, мин.
Сдобный пирог, обычное тесто	Форма «Венок»/ прямоугольная форма	2		160-180	90	30-40
Сдобный пирог, обычное тесто 2 уровня	Форма «Венок»/ прямоугольная форма	3+1		140-150	-	60-80
Сдобный пирог, тонкое тесто	Форма «Венок»/ прямоугольная форма	2		150-170	-	60-80
Фруктовый пирог, тонкий, тесто для кекса	Круглая форма для кекса	2		160-180	-	40-60
Фруктовый пирог, тонкий, тесто для кекса	Круглая форма для кекса	2		160-180	90	35-45
Корж из теста для кекса	Форма для коржа торта	3		160-180	-	20-30
Фруктовый или творожный торт с коржом из песочного теста	Разъемная форма Ø 26 см	2		150-170	-	65-85
Фруктовый или творожный торт с коржом из песочного теста	Разъемная форма Ø 26 см	2		160-180	180	30-40
				100	-	20
Швейцарский торт	Противень для пиццы	3		170-190	-	45-55
Торт	Форма для торта, черная жесь	3		190-210	-	25-40
Дрожжевая баба	Круглая форма для кекса	2		150-170	-	50-70
Пирог из дрожжевого теста в разъемной форме	Разъемная форма Ø 28 см	2		160-170	-	20-30
Бисквитный корж, 2 яйца	Форма для коржа торта	2		150-170*	-	20-30
Бисквитный торт, 3 яйца	Разъемная форма Ø 26 см	2		160-170*	-	25-35
Бисквитный торт, 6 яиц	Разъемная форма Ø 28 см	2		150-170*	-	30-50

Пирог на противне

Сдобный пирог с начинкой	Противень	3		160-180	-	20-40
Сдобный пирог, 2 уровня	Универсальный противень + противень для выпечки	3+1		140-160	-	30-50
Пирог из песочного теста с сухой начинкой	Противень	3		170-190	-	25-35
Пирог из песочного теста с сухой начинкой, 2 уровня	Универсальный противень + противень для выпечки	3+1		160-170	-	35-45
Пирог из песочного теста с сочной начинкой	Универсальный противень	3		160-180	-	55-75
Швейцарский торт	Универсальный противень	3		170-190	-	45-55
Пирог из дрожжевого теста с сухой начинкой	Универсальный противень	3		160-180*	-	15-25
Пирог из дрожжевого теста с сухой начинкой, 2 уровня	Универсальный противень + противень для выпечки	3+1		150-170	-	20-30
Пирог из дрожжевого теста с сочной начинкой	Универсальный противень	3		180-200	-	30-40
Пирог из дрожжевого теста с сочной начинкой, 2 уровня	Универсальный противень + противень для выпечки	3+1		150-170	-	45-60
Плетенка/венок из дрожжевого теста	Противень	2		160-170	-	25-35
Бисквитный рулет	Противень	3		180-190*	-	15-20
Рождественский кекс, 500 г муки	Противень	2		150-170	-	45-60
Штрудель, сладкий	Универсальный противень	2		170-180	-	50-60
Штрудель, замороженный	Универсальный противень	3		200-220	-	35-45
Штрудель, замороженный	Универсальный противень	3		200-220	90	20-25

* предварительный разогрев

** Предв. разогрев 5 мин., не используйте функцию быстрого разогрева

Блюдо	Посуда/принадлежности	Уровень установки	Вид нагрева	Температура, °С	Мощность микроволн, Вт	Продолжительность, мин.
Мелкая выпечка						
Маленькие кексы**	Противень	3		160*	-	20-30
Маленькие кексы**	Противень	3		150*	-	25-35
Маленькие кексы, 2 уровня**	Универсальный противень + противень для выпечки	3+1		150*	-	25-35
Маленькие кексы, 3 уровня**	Противни + универсальный противень	5+3+1		140*	-	35-45
Маффины	Противень для маффинов	3		170-190	-	15-20
Маффины, 2 уровня	Противень для маффинов	3+1		160-180*	-	15-30
Мелкая выпечка из дрожжевого теста	Противень	3		160-180	-	25-40
Мелкие изделия из дрожжевого теста, 2 уровня	Универсальный противень + противень для выпечки	3+1		150-170	-	25-40
Выпечка из слоеного теста	Противень	3		170-190*	-	20-35
Выпечка из слоеного теста, 2 уровня	Универсальный противень + противень для выпечки	3+1		170-190*	-	20-45
Выпечка из слоеного теста, 3 уровня	Противни + универсальный противень	5+3+1		170-190*	-	20-45
Выпечка из слоеного теста, плоская, 4 уровня	4 решетки	5+3+2+1		180-200*	-	20-35
Выпечка из заварного теста	Противень	3		200-220	-	30-40
Выпечка из заварного теста, 2 уровня	Универсальный противень + противень для выпечки	3+1		190-210	-	35-45
Выпечка из слоеного дрожжевого теста	Противень	3		160-180	-	20-30

Мелкое печенье						
Фигурное печенье**	Противень	3		140-150*	-	25-40
Фигурное печенье**	Противень	3		140-150*	-	25-40
Фигурное печенье, 2 уровня**	Универсальный противень + противень для выпечки	3+1		140-150*	-	30-40
Фигурное печенье, 3 уровня**	Противни + универсальный противень	5+3+1		130-140*	-	35-55
Мелкое печенье	Противень	3		140-160	-	15-30
Мелкое печенье, 2 уровня	Универсальный противень + противень для выпечки	3+1		140-160	-	15-30
Мелкое печенье, 3 уровня	Противни + универсальный противень	5+3+1		140-160	-	15-30
Безе	Противень	3		80-90*	-	120-150
Безе, 2 уровня	Универсальный противень + противень для выпечки	3+1		80-90*	-	120-180
Миндальное печенье	Противень	3		90-110	-	20-40
Миндальное печенье, 2 уровня	Универсальный противень + противень для выпечки	3+1		90-110	-	25-45
Миндальное печенье, 3 уровня	Противни + универсальный противень	5+3+1		90-110	-	30-45

* предварительный разогрев

** Предв. разогрев 5 мин., не используйте функцию быстрого разогрева

Рекомендации относительно пирогов и мелкой выпечки

Проверка, пропекся ли пирог.	Проткните пирог в наивысшем месте деревянной палочкой. Если на палочке тесто не остается, пирог готов.
Пирог опадает.	В следующий раз используйте меньше воды. Или установите температуру на 10 градусов ниже и продлите время выпекания. Учитывайте указанные в рецепте приправы и указания по приготовлению.
Пирог посередине поднялся, а по краям остался внизу.	Смазывайте жиром только дно формы. После выпекания осторожно отделите пирог ножом.
Сок фруктов вытекает из пирога.	Следующий раз используйте универсальный противень.

Мелкая выпечка слипается между собой в процессе выпекания.	Между каждым изделием мелкой выпечки должно быть расстояние ок. 2 см. Этого достаточно, чтобы изделия мелкой выпечки хорошо подошли и подрумянились со всех сторон.
Пирог слишком сухой.	Установите температуру на 10 градусов выше и сократите время выпекания.
Пирог получился слишком светлый.	Если высота установки и принадлежности выбраны правильно, увеличьте температуру или удлините время выпекания.
Пирог сверху слишком светлый, а снизу слишком темный.	Выберите на следующий раз уровень выше.
Пирог сверху слишком темный, а снизу слишком светлый.	Выберите на следующий раз уровень ниже. Выберите более низкую температуру и удлините время выпекания.
Пирог после выпекания в форме или коробе слишком темный.	Устанавливайте форму для выпечки не прямо у задней стенки, а посередине на принадлежности.
Весь пирог получился слишком темный.	Выберите на следующий раз более низкую температуру и, при необходимости, удлините время выпекания.
Выпечка подрумянена неравномерно.	Выберите температуру немного ниже. Выступающая бумага для выпечки может препятствовать циркуляции воздуха. Всегда отрезайте бумагу для выпечки по удобному размеру. Следите за тем, чтобы форма для выпечки не стояла прямо перед отверстием на задней стенке духового шкафа. При выпекании мелкой выпечки все изделия должны быть, по возможности, одинакового размера и одинаковой толщины.
Они выпекались на нескольких уровнях. На верхнем уровне выпечка темнее, чем на нижнем.	Для выпекания на нескольких уровнях всегда выбирайте 4D-Горячий воздух. Выложенная одновременно на листе или в формах выпечка не должна быть готовой одновременно.
Пирог выглядит хорошо, но внутри не пропекся.	Выпекайте при более низкой температуре несколько дольше и добавьте, при необходимости, немного воды. Если пирог имеет сочную начинку, предварительно пропеките низ. Посыпьте его миндалем или мукой для панировки и потом добавляйте начинку.
Пирог не отделяется при переворачивании.	Дайте пирогу после выпекания постоять еще 5-10 минут. Если и после этого он не отделяется, осторожно подковырните края ножом. Снова переверните пирог и накройте форму несколькими слоями влажной холодной ткани. В следующий раз смажьте форму жиром и посыпьте мукой для панировки.

Хлеб и булочки

Эта духовка обеспечивает много вариантов нагрева для приготовления хлеба и булочек. В таблицах установок можно найти оптимальные установки для многих блюд.

Обратите внимание на указания в разделе по подготовке теста.

Используйте в этой духовке только оригинальные принадлежности. Они оптимально подходят для разных способов приготовления пищи в духовом шкафу.

Высота размещения

Используйте заданную высоту размещения.

Выпекание на одном уровне

Используйте для выпекания на одном уровне следующую высоту противня:

- Высокая выпечка: уровень 2
- Плоская выпечка: уровень 3

Если для нагрева используется режим 4D-Горячего воздуха, можно выбрать уровень 1, 2, 3 или 4.

Выпекание на двух уровнях

Используйте 4D-Горячий воздух. Выложенная одновременно на листах или в формах выпечка не должна быть готовой одновременно.

- Универсальный противень: уровень 3
Противень: уровень 1
- Формы на решетке
Первая решетка: уровень 3
Вторая решетка: уровень 1

При одновременном приготовлении блюд можно сэкономить до 45 процентов энергии. Размещайте формы в духовом шкафу одну возле другой или со смещением одну над другой.

Принадлежности

Следите за тем, чтобы нужные принадлежности правильно вставлялись и использовались.

Решётка

Установите решетку рельефной маркировкой «Microwave» к дверце духовки и изгибом вниз.

Универсальный противень или противень

Универсальный противень или противень аккуратно вставить до упора скосом к дверце духового шкафа.

Формы для выпечки

Лучше всего подходят металлические темные формы для выпечки.

Формы из светлого листового металла, керамические и стеклянные формы удлиняют время выпекания, а сама выпечка подрумянивается неравномерно. Если используются эти формы и верхний/нижний нагрев, устанавливайте форму на уровень 1.

Бумага для выпечки

Применяйте только ту бумагу для выпечки, которая подходит для выбранной температуры. Всегда отрезайте бумагу для выпечки нужного размера.

Замороженные продукты

Используйте не сильно замороженные продукты. Удалите с них лед.

Замороженные продукты частично пропекаются неравномерно. Неравномерное подрумянивание остается также и по завершении выпекания.

Рекомендуемые параметры установки

В таблице указаны оптимальные режимы нагрева для разных видов хлеба и булочек. Температура и время выпекания зависят от количества теста и его свойств. Поэтому заданы диапазоны установок. Начните с наименьших значений. При более низкой температуре выпечка подрумянивается равномернее. Если понадобится, в следующий раз выбирайте параметры повыше.

Указание: Нельзя сокращать время выпечки за счет повышения температуры. В этом случае хлеб и булочки только снаружи будут готовы, но внутри не пропекутся.

Значения, приведенные в таблице, предполагают, что блюдо помещается в холодный духовой шкаф. Так экономится до 20 процентов энергии. Если духовка прогрета заранее, заданное время выпечки сокращается на несколько минут.

Для некоторых блюд предварительный прогрев необходим, что указано в таблице. Некоторые изделия удаются лучше, если они выпекаются в несколько этапов. Они указаны в таблице.

Установочные значения для хлебного теста действительны для выпекания как на противне, так и в коробчатой форме.





Если хотите выпекать по своему рецепту, ориентируйтесь на похожие выпечки из таблицы.















Уберите из духового шкафа неиспользуемые принадлежности. Так вы получите оптимальный результат и сэкономите до 20 процентов энергии.

Внимание!

Нельзя лить воду в горячий духовой шкаф или ставить посуду с водой на его дно. В результате перепада температур может повредиться эмалевое покрытие.

Используемые виды нагрева

-  4D-горячий воздух
-  Верхний/нижний жар
-  Гриль с конвекцией
-  Гриль, большая площадь
-  Режим для пиццы

Блюдо	Принадлежности	Уровень установок	Вид нагрева	Температура, °C / режим гриля	Продолжительность, мин.
Хлеб					
Белый хлеб, 750 г	Универсальный противень или прямоугольная форма	2		210-220*	10-15
				180-190	25-35
Хлеб из различных видов муки, 1,5 кг	Универсальный противень или прямоугольная форма	2		210-220*	10-15
				180-190	40-50
Хлеб из муки грубого помола, 1 кг	Универсальный противень	2		210-220*	10-15
				180-190	40-50
Лаваш	Универсальный противень	3		250-270	20-25
Булочки					
Булочки или багеты для разогревания, готовые	Универсальный противень	3		180-200	10-15
Булочки сладкие, свежие	Противень	3		170-190*	15-20
Булочки сладкие, свежие, 2 уровня	Универсальный противень + противень для выпечки	3+1		150-170*	20-30
Булочки, свежие	Противень	3		180-200	20-30
Багеты, готовые, охлажденные	Универсальный противень	3		180-200	20-30
Булочки, замороженные					
Булочки или багеты для разогревания, готовые	Универсальный противень	3		180-200	10-15
Щелочная выпечка, заготовки из теста	Универсальный противень	3		180-200	20-25
Круасаны, заготовки из теста	Универсальный противень	3		170-190	30-35
Тосты					
Тосты, запекание, 4 шт.	Решетка	3		190-210	10-15
Тосты, запекание, 12 шт.	Решетка	3		230-250	10-15
Тосты, поджаривание (без предварит. разогрева)	Решетка	5		3	3-5
* предварительный разогрев					

Пицца, открытый и пикантный пирог

Эта духовка обеспечивает много вариантов нагрева для приготовления пиццы, открытых и пикантных пирогов. В таблицах установок можно найти оптимальные установки для многих блюд.

Обратите внимание на указания в разделе по подготовке теста.

Используйте в этой духовке только оригинальные принадлежности. Они оптимально подходят для разных способов приготовления пищи в духовом шкафу.

Выпекание в комбинированном режиме с использованием микроволн

Если вы выпекаете в комбинированном режиме с использованием микроволн, вы можете существенно сократить время приготовления.

В комбинированном режиме с использованием микроволн вы можете применять обычные формы для выпекания из металла. Если между формой для выпекания и решеткой появляются искры, проверьте, чистая ли форма снаружи. Измените позицию формы на решетке. Если это не помогает, выпекайте дальше без микроволн. Время выпекания в этом случае увеличивается.

Если вы используете формы из пластмассы, керамики или стекла, время выпекания сокращается на указанное в таблице настроек значение. Пикантный пирог подрумянивается меньше снизу.

Выпекание в комбинированном режиме с использованием микроволн возможно только на одном уровне.

Высота размещения

Используйте заданную высоту размещения.

Выпекание на одном уровне

Используйте для выпекания на одном уровне следующую высоту противня:

- Высокая выпечка: уровень 2
- Плоская выпечка: уровень 3

Если для нагрева используется режим 4D-Горячего воздуха, можно выбрать уровень 1, 2, 3 или 4.

Выпекание на нескольких уровнях

Используйте 4D-Горячий воздух. Выложенная одновременно на листах или в формах выпечка не должна быть готовой одновременно.

Выпекание на двух уровнях:

- Универсальный противень: уровень 3
- Противень: уровень 1
- Формы на решетке
 - Первая решетка: уровень 3
 - Вторая решетка: уровень 1

Выпекание на четырех уровнях:

- 4 решетки с бумагой для выпечки
 - Первая решетка: уровень 5
 - Вторая решетка: уровень 3
 - Третья решетка: уровень 2
 - Четвертая решетка: уровень 1

При одновременном приготовлении блюд можно сэкономить до 45 процентов энергии. Размещайте формы в духовом шкафу одну возле другой или со смещением одну над другой.

Принадлежности

Следите за тем, чтобы нужные принадлежности правильно вставлялись и использовались.

Решётка

Установите решетку рельефной маркировкой «Microwave» к дверце духовки и изгибом вниз.

Универсальный противень или противень

Универсальный противень или противень аккуратно вставить до упора скосом к дверце духового шкафа.

Для пиццы со многими компонентами используйте универсальный противень.

Формы для выпечки

Лучше всего подходят металлические темные формы для выпечки.

Формы из светлого листового металла, керамические и стеклянные формы удлиняют время выпекания, а сама выпечка подрумянивается неравномерно. Если используются эти формы и верхний/нижний нагрев, устанавливайте форму на уровень 1.

Бумага для выпечки

Применяйте только ту бумагу для выпечки, которая подходит для выбранной температуры. Всегда отрезайте бумагу для выпечки нужного размера.

Замороженные продукты

Используйте не сильно замороженные продукты. Удалите с них лед.

Замороженные продукты частично пропекаются неравномерно. Неравномерное подрумянивание остается также и по завершении выпекания.

Рекомендуемые параметры установки

В таблице указаны оптимальные режимы нагрева для разных блюд. Температура и время выпекания зависят от количества теста и его свойств. Поэтому заданы диапазоны установок. Начните с наименьших значений. При более низкой температуре выпечка подрумянивается равномернее. Если понадобится, в следующий раз выбирайте параметры повыше.

Указание: Нельзя сокращать время выпечки за счет повышения температуры. В этом случае блюдо только снаружи будет готово, но внутри не пропечется.

Значения, приведенные в таблице, предполагают, что блюдо помещается в холодный духовой шкаф. Так экономится до 20 процентов энергии. Если духовка прогрета заранее, заданное время выпечки сокращается на несколько минут.

Для некоторых блюд предварительный прогрев необходим, что указано в таблице.

Если хотите выпекать по своему рецепту, ориентируйтесь на похожие выпечки из таблицы.

Уберите из духового шкафа неиспользуемые принадлежности. Так вы получите оптимальный результат и сэкономите до 20 процентов энергии.

Используемые виды нагрева

■ ☼ 4D- горячий воздух

■ ☐ Верхний/нижний жар

■ ☼☐ Режим для пиццы

Блюдо	Посуда/принадлежности	Уровень установки	Вид нагрева	Температура, °C	Мощность микроволн, Вт	Продолжительность, мин.
Пицца						
Пицца, свежие продукты	Противень	3	☼☐	200-220	-	25-35
Пицца, свежие продукты, 2 уровня	Универсальный противень + противень для выпечки	3+1	☼☐☐	180-200	-	35-45
Пицца, свежие продукты, тонкое тесто	Противень для пиццы	2	☐	250-270	-	20-25
Пицца, свежие продукты, тонкое тесто	Противень для пиццы	2	☼☐	220-230	-	20-30
Пицца, охлажденная	Решетка	3	☼☐	190-210	-	10-15

Пицца, замороженная

Пицца, тонкое тесто, 1 шт.	Решетка	3	☼☐	190-210	-	15-20
Пицца, тонкое тесто, 1 шт.	Универсальный противень	2	☐	200-220	90	15-25
Пицца, тонкое тесто, 2 шт.	Универсальный противень + решетка	3+1	☼☐☐	190-210	-	20-25
Пицца, пышное тесто, 1 шт.	Решетка	3	☼☐	180-200	-	20-25
Пицца, пышное тесто, 1 шт.	Универсальный противень	2	☐	180-200	90	15-25
Пицца, пышное тесто, 2 шт.	Универсальный противень + решетка	3+1	☼☐☐	190-210	-	20-30
Пицца-багет	Решетка	3	☼☐	200-220	-	15-20
Пицца-багет, 2 шт.	Универсальный противень	2	☼☐☐	180-200	90	10-20
Мини-пиццы	Универсальный противень	3	☼☐	180-200	-	15-20
Мини-пиццы, 9 шт.	Универсальный противень	2	☐	210-230	90	10-20
Мини-пиццы, Ø 7 см, 4 уровня	4 решетки	5+3+2+1	☼☐☐☐	180-200*	-	20-30

Пикантные пироги и киши

Пикантные пироги в форме	Разъемная форма Ø 28 см	2	☼☐	170-190	-	55-65
Пикантные пироги в форме	Разъемная форма Ø 28 см	1	☐	180-200	90	35-40
Киши	Форма для торта, черная жезь	3	☼☐	190-210	-	30-40
Открытый пирог (фламмухен)	Универсальный противень	3	☐	260-280*	-	10-15
Пирог	Форма для запеканки	2	☐	190-200	-	30-45
Эмпанада (пирожок из слоеного теста)	Универсальный противень	3	☼☐☐	180-190	-	30-45
Бёрек	Универсальный противень	1	☼☐☐	200-220*	-	20-30

* предварительный разогрев

Пудинг и суфле

Данная духовка обеспечивает много вариантов нагрева для приготовления пудингов и суфле. В таблицах установок можно найти оптимальные установки для многих блюд.

Используйте в этой духовке только оригинальные принадлежности. Они оптимально подходят для разных способов приготовления пищи в духовом шкафу.

Приготовление с использованием микроволн

Если вы готовите блюда только в микроволновом режиме или в комбинированном режиме с использованием микроволн, вы можете существенно сократить время приготовления.

Всегда используйте жаропрочную посуду, пригодную для микроволновой печи. Учитывайте указания к посуде, пригодной для микроволновой печи.
→ "Микроволны" на страница 20

Выньте полуфабрикаты из упаковки. В посуде, пригодной для микроволновой печи, они приготовятся быстрее и равномернее.

Высота размещения

Всегда используйте указанные уровни.

Вы можете готовить на одном уровне в формах или использовать универсальный противень.

- Формы на решетке: уровень 2
- Универсальный противень: уровень 3

Суфле можно готовить в водяной ванночке на универсальном противне. Для этого поставьте универсальный противень на уровень 2.

При одновременном приготовлении блюд можно сэкономить до 45 процентов энергии. Размещайте формы в духовом шкафу одну возле другой.

Принадлежности

Следите за тем, чтобы нужные принадлежности правильно вставлялись и использовались.

Решётка

Установите решетку рельефной маркировкой «Microwave» к дверце духовки и изгибом вниз.

Универсальный противень

Универсальный противень аккуратно вставить до упора скосом к дверце духового шкафа.

Посуда

Используйте для воздушных пирогов и гратенов широкую плоскую посуду. В узкой высокой посуде блюда требуют для приготовления больше времени и темнеют сверху.

Рекомендуемые параметры установки

В таблице указаны оптимальные режимы нагрева для разных пудингов и суфле. Температура и время приготовления зависит от количества и рецепта.

Состояние готовности пудинга зависит от размера посуды и высоты пудинга. Поэтому заданы диапазоны установок. Начните с наименьших значений. При более низкой температуре блюдо подрумянивается равномернее. Если понадобится, в следующий раз выбирайте параметры повыше.





Указание: Нельзя сокращать время приготовления за счет повышения температуры. В этом случае пудинг или суфле окажутся готовыми снаружи, но сырыми внутри.

Значения, приведенные в таблице, предполагают, что блюдо помещается в холодный духовой шкаф. Так экономится до 20 процентов энергии. Если духовка прогрета заранее, заданное время сокращается на несколько минут.

Если хотите готовить по своему рецепту, ориентируйтесь на похожие блюда из таблицы.

Уберите из духового шкафа неиспользуемые принадлежности. Так вы получите оптимальный результат и сэкономите до 20 процентов энергии.

Используемые виды нагрева

-  4D- горячий воздух
-  Верхний/нижний жар
-  Гриль с конвекцией
-  Режим для пиццы

Блюдо	Посуда/принадлежности	Уровень установки	Вид нагрева	Температура в °C	Мощность микроволн, Вт	Продолжительность в мин.
Запеканка, пикантная, готовые продукты	Форма для запеканки	2		200-220	-	30-50
Запеканка, пикантная, готовые продукты	Форма для запеканки	2		150-170	360	20-30
Запеканка, сладкая	Форма для запеканки	2		170-190	-	40-60
Запеканка, сладкая	Форма для запеканки	2		150-170	360	20-30
Лазанья, свежие продукты, 1 кг	Форма для запеканки	2		160-180	-	50-60
Лазанья, свежие продукты, 1 кг	Форма для запеканки	2		180-200	360	20-30
Лазанья, замороженная, 400 г	Решётка	2		190-210	-	30-35
Лазанья, замороженная, 400 г	Открытая посуда	2		200-210	180	20-25
Картофельная запеканка, сырые продукты, высота 4 см	Форма для запеканки	2		160-190	-	50-70
Картофельная запеканка, сырые продукты, высота 4 см	Форма для запеканки	2		170-190	360	20-25
Картофельная запеканка, сырые продукты, высота 4 см, 2 уровня	Форма для запеканки	3+1		150-170	-	60-80
Суфле	Форма для запеканки	2		160-180*	-	35-45
Суфле	Порционные формы	2		170-190	-	65-75

* предварительный разогрев

Птица

Эта духовка обеспечивает много вариантов нагрева для приготовления птицы. В таблицах установок можно найти оптимальные установки для некоторых блюд.

Жарение на решётке

Жарение на решетке особенно хорошо подходит для приготовления крупной птицы или нескольких кусков одновременно.

Установите решетку рельефной маркировкой «Microwave» к дверце духовки и изгибом вниз на указанной высоте. Дополнительно подставьте универсальный противень скошенным краем к дверце духовки на один уровень ниже.

В зависимости от размеров и вида птицы в универсальный противень следует налить до ½ л воды. Капающий жир собирается в нем. Из этого стекающего сока можно приготовить соус. Кроме того, образуется меньше дыма, и духовой шкаф остается чистым.

Жарка в посуде

Применяйте только ту посуду, которая подходит для духовок. Проверьте, годится ли посуда для данного духового шкафа.

Лучше всего подходит посуда из стекла. Горячую стеклянную посуду нужно ставить на сухую подставку. Если подставка влажная или холодная, стекло может лопнуть.

Блестящие жарочные противни из нержавеющей стали или алюминия отражают тепло, как зеркало, и поэтому подходят только условно. Птица готовится медленнее и подрумянивается слабее. Используйте более высокую температуру или более продолжительное время приготовления.

Учитывайте сведения изготовителей относительно применяемой посуды.

Открытая посуда

Для жарки птицы лучше всего использовать высокую форму. Установите форму на решетку. Если нет подходящей посуды, используйте универсальный противень.

Закрытая посуда

При приготовлении в закрытой посуде духовой шкаф остается намного чище. Следите, чтобы крышка подходила к посуде и хорошо закрывала ее. Устанавливайте посуду на решетку.

При открытии крышки после приготовления может высвободиться очень горячий пар. Приподнимайте крышку так, чтобы горячий пар мог уйти в противоположную от частей тела сторону.

Птицу можно приготовить с хрустящей корочкой и в закрытом жарочном противне. Для этого используйте жарочный противень со стеклянной крышкой и установите высокую температуру.

Жарение в комбинированном режиме с использованием микроволн

В комбинированном режиме с использованием микроволн особенно хорошо готовится птица. При таком варианте время приготовления существенно сокращается.

В отличие от обычного режима, время приготовления при жарении в комбинированном режиме с использованием микроволн зависит от общего веса.

Рекомендация: Если имеющееся у вас количество продукта отличается от приведенного в таблице настроек, то вам поможет следующее правило: двойное количество требует практически двойного времени приготовления.

Всегда используйте жаропрочную посуду, пригодную для микроволновой печи. Формы для выпечки из металла или «римский горшок» предназначены только для жарения без микроволн. Учитывайте указания к посуде, пригодной для микроволновой печи.

→ "Микроволны" на страница 20

Приготовление на гриле

Держите дверцы духовки в процессе приготовления на гриле закрытыми. Никогда не готовьте на гриле при открытой дверце духовки.

Установите решетку рельефной маркировкой «Microwave» к дверце духовки и изгибом вниз на указанной высоте. Дополнительно подставьте универсальный противень скошенным краем к дверце духовки на один уровень ниже. Капающий жир собирается в нем.

Указание: Для очень жирных порционных кусков для гриля не ставьте универсальный противень непосредственно под решеткой, а размещайте его на уровне 2.

Берите, по возможности, одинаковые порционные куски для гриля похожей толщины и массы. Так они подрумяниваются равномерно и остаются аппетитно сочными. Кладите порционные куски непосредственно на решетку.

Переворачивайте порционные куски щипцами для гриля. Если проткнуть мясо вилкой, сок вытечет, и мясо получится сухим.

Указания

- Нагревательные элементы гриля периодически включаются и выключаются, это нормально. Насколько часто это происходит, зависит от установленного режима гриля.
- В процессе приготовления на гриле образуется дым.

Термометр для жаркого

Благодаря термометру для жаркого можно точно выдерживать температуру приготовления. Прочитайте важные указания по применению термометра для жаркого в соответствующей главе. Там содержатся указания по использованию термометра для жаркого, по возможным режимам нагрева и т. д.

Рекомендуемые параметры установки

В таблице указаны оптимальные режимы нагрева для разных видов птицы. Температура и время приготовления зависят от количества, свойств и температуры продукта. Поэтому заданы диапазоны установок. Начните с наименьших значений. Если понадобится, в следующий раз выбирайте параметры повыше.

Значения, приведенные в таблице, действительны при установке в холодный духовой шкаф не фаршированной, подготовленной к жарке птицы при температуре хранения в холодильнике. Так экономится до 20 процентов энергии. Если духовка прогрета заранее, заданное время сокращается на несколько минут.

В таблице указаны данные для птицы рекомендуемой массы. Если необходимо приготовить птицу большей массы, применяйте в каждом случае более низкую температуру. Если порционных кусков несколько, для определения времени приготовления ориентируйтесь на массу самого большого из них. Отдельные порционные куски должны быть приблизительно одинакового размера.

Главное правило: чем больше птица, тем ниже температура и больше времени на ее приготовление.

Переворачивайте птицу после прибл. от $\frac{1}{2}$ до $\frac{2}{3}$ указанного времени ее приготовления.





Указание: Применяйте только ту бумагу для выпечки, которая подходит для выбранной температуры. Всегда отрезайте бумагу для выпечки нужного размера.

Рекомендации

- При приготовлении утки или гуся прокалывайте кожу под крыльями. Так лучше стекает жир.
- Надрезайте кожу при приготовлении грудки утки. Грудку утки не переворачивайте.
- Когда переворачиваете птицу, следите за тем, чтобы сначала внизу была сторона грудки или кожи.
- Поверхность птицы при жарке становится особенно хрустящей и поджаристой, если перед завершением приготовления смазать ее маслом, подсоленной водой или апельсиновым соком.







Уберите из духового шкафа неиспользуемые принадлежности. Так вы получите оптимальный результат и сэкономите до 20 процентов энергии.

Используемые виды нагрева

-  4D- горячий воздух
-  Верхний/нижний жар
-  Гриль с конвекцией
-  Гриль, большая площадь
-  Режим для пиццы

Блюдо	Посуда/принадлежности	Уровень установки	Вид нагрева	Температура в °C / режим гриля	Мощность микроволн, Вт	Продолжительность в мин.
Цыплёнок						
Цыплёнок, 1 кг	Решётка	2		200-220	-	60-70
Цыплёнок, 1 кг	Закрытая посуда	2		230-250	360	25-35
Филе куриной грудки, по 150 г (приготовление на гриле) (предварит. разогрев 5 мин.)	Решётка	4		3*	-	15-20
Филе куриной грудки, 2 шт. по 150 г (приготовление на гриле)	Открытая посуда	2		190-210	180	25-30
Маленькие кусочки курицы, по 250 г	Решётка	3		220-230	-	30-35
Маленькие кусочки курицы, 4 шт. по 250 г	Открытая посуда	2		190-210	360	20-30
Палочки и нагеты из цыпленка, замороженные	Универсальный противень	3		190-210	-	20-25
Палочки и нагеты из цыпленка, замороженные, 250 г	Универсальный противень	2		190-210	360	15-20
Пулярка, 1,5 кг	Решётка	2		200-220	-	70-90
Пулярка, 1,5 кг	Закрытая посуда	2		210-230	360	30
					180	15-25

Утка и гусь

Утка, 2 кг	Решётка	2		180-200	-	90-110
Утка, 2 кг	Решётка	2		170-190	180	60-80
Утиная грудка, по 300 г	Решётка	3		230-250	-	17-20
Гусь, 3 кг	Решётка	2		160-180	-	120-150
Гусь, 3 кг	Решётка	2		170-190	180	80-90
Гусиные окорочка, по 350 г	Решётка	2		210-230	-	40-50
Гусиные окорочка, по 350 г	Решётка	2		170-190	180	30-40

* предварительный разогрев

Блюдо	Посуда/принадлежности	Уровень установки	Вид нагрева	Температура в °С / режим гриля	Мощность микроволн, Вт	Продолжительность в мин.
Индейка						
Молодая индейка, 2,5 кг	Решётка	2		180-200	-	70-90
Молодая индейка, 2,5 кг	Решётка	2		170-190	180	60-80
Грудка индейки, без кости, 1 кг	Закрытая посуда	2		240-260	-	80-100
Верхняя часть окорока индейки, на кости, 1 кг	Решётка	2		180-200	-	80-100
Верхняя часть окорока индейки, на кости, 1 кг	Закрытая посуда	2		210-230	360	45-50
* предварительный разогрев						

Мясо

Данная духовка обеспечивает много вариантов нагрева для приготовления мяса. В таблицах установок можно найти оптимальные установки для многих блюд.

Жарка и тушение

Смажьте постное мясо по вкусу жиром или наложите на него полоски сала.

Жесткую кожицу надрежьте крест-накрест. Если продукт во время жарки переворачивается, следите, чтобы жесткая кожица была сначала внизу.

Когда жареный продукт уже готов, он должен оставаться еще 10 минут в отключенном закрытом духовом шкафу. Так лучше распределится сок мяса. По желанию, можно завернуть жареное блюдо в алюминиевую фольгу. Рекомендуемое время для выдерживания в заданное время приготовления не входит.

Жарение на решётке

На решетке мясо обжаривается со всех сторон до хрустящей корочки.

В зависимости от размеров и вида мяса в универсальный противень следует налить до 1/2 л воды. Капающий жир и мясной сок собирается в нем. Из этого стекающего сока можно приготовить соус. Кроме того, образуется меньше дыма, и духовой шкаф остается чистым.

Установите решетку рельефной маркировкой «Microwave» к дверце духовки и изгибом вниз на указанной высоте. Дополнительно подставьте универсальный противень скошенным краем к дверце духовки на один уровень ниже.

Жарка и тушение в посуде

Жарить и тушить в посуде более комфортно. В этом случае жареные продукты проще вынимать из духового шкафа и можно прямо в посуду добавлять соус.

Применяйте только ту посуду, которая подходит для приготовления в духовке. Проверьте, годится ли посуда для данного духового шкафа.

Лучше всего подходит посуда из стекла. Горячую стеклянную посуду нужно ставить на сухую подставку. Если подставка влажная или холодная, стекло может лопнуть.

К постному мясу добавляйте немного жидкости. В стеклянной посуде ее дно должно быть покрыто прил. на 1/2 см.

Количество жидкости зависит от сорта мяса, материала посуды и от того, используется ли крышка. Если мясо готовится в эмалированном или темном металлическом жарочном противне, требуется больше жидкости, чем в стеклянной посуде.

В процессе жарки жидкость в посуде испаряется. При необходимости жидкость можно осторожно доливать.

Блестящие жарочные противни из нержавеющей стали или алюминия отражают тепло, как зеркало, и поэтому подходят только условно. Мясо готовится медленнее и подрумянивается слабее. Используйте более высокую температуру или более продолжительное время приготовления.

Учитывайте сведения изготовителей относительно применяемой посуды.

Открытая посуда

Для жарки мяса лучше всего использовать высокую форму. Устанавливайте форму на решетку. Если нет подходящей посуды, используйте универсальный противень.

Закрытая посуда

При приготовлении в закрытой посуде духовой шкаф остается намного чище. Следите, чтобы крышка подходила к посуде и хорошо закрывала ее. Устанавливайте посуду на решетку.

Расстояние между мясом и крышкой должно быть минимум 3 см. Мясо может приподняться.

При открытии крышки после приготовления может высвободиться очень горячий пар. Приподнимайте крышку так, чтобы горячий пар мог уйти в противоположную от частей тела сторону.

Для тушения мяса его, при необходимости, следует предварительно поджарить. Для образования соуса при тушении добавьте воду, вино, уксус или подобные приправы. Дно посуды должно быть покрыто на 1–2 см.

В процессе жарки жидкость в посуде испаряется. При необходимости жидкость можно осторожно доливать.

Мясо можно приготовить с хрустящей корочкой и в закрытом жарочном противне. Для этого используйте жарочный противень со стеклянной крышкой и установите высокую температуру.

Жарение в комбинированном режиме с использованием микроволн

Определенные блюда можно готовить в комбинированном режиме с использованием микроволн. При таком варианте время приготовления существенно сокращается.

В отличие от обычного режима, время приготовления при жарении в комбинированном режиме с использованием микроволн зависит от общего веса.

Рекомендация: Если имеющееся у вас количество продукта отличается от приведенного в таблице настроек, то вам поможет следующее правило: двойное количество требует практически двойного времени приготовления.

Всегда используйте жаропрочную посуду, пригодную для микроволновой печи. Формы для выпечки из металла или «римский горшок» предназначены только для жарения без микроволн. Учитывайте указания к посуде, пригодной для микроволновой печи.

→ "Микроволны" на страница 20

Внимание!

Если вы используете рукав для жарки, то не закрывайте его металлическими зажимами. Используйте кулинарную нитку. Для рулетов и зраз не используйте металлические шпажки. Они могут привести к образованию искр.

Приготовление на гриле

Держите дверцы духовки в процессе приготовления на гриле закрытыми. Никогда не готовьте на гриле при открытой дверце духовки.

Установите решетку рельефной маркировкой «Microwave» к дверце духовки и изгибом вниз на указанной высоте. Дополнительно подставьте универсальный противень скошенным краем к дверце духовки на один уровень ниже. Капающий жир собирается в нем.

Указание: Для очень жирных порционных кусков для гриля не ставьте универсальный противень непосредственно под решеткой, а размещайте его на уровне 2.

Берите, по возможности, одинаковые порционные куски для гриля похожей толщины и массы. Так они подрумяниваются равномерно и остаются аппетитно сочными. Кладите порционные куски непосредственно на решетку.

Переворачивайте порционные куски щипцами для гриля. Если проткнуть мясо вилкой, сок вытечет, и мясо получится сухим.

Указания

- Нагревательные элементы гриля периодически включаются и выключаются, это нормально. Насколько часто это происходит, зависит от установленного режима гриля.
- В процессе приготовления на гриле образуется дым.

Термометр для жаркого

Благодаря термометру для жаркого можно точно выдерживать температуру приготовления. Прочитайте важные указания по применению термометра для жаркого в соответствующей главе. Там содержатся указания по использованию термометра для жаркого, по возможным режимам нагрева и т. д.

Рекомендуемые параметры установки

В таблице указаны оптимальные режимы нагрева для многих блюд из мяса. Температура и время приготовления зависят от количества, свойств и температуры продукта. Поэтому заданы диапазоны установок. Начните с наименьших значений. Если понадобится, в следующий раз выбирайте параметры выше.

Значения, приведенные в таблице, действительны при установке мяса в холодный духовой шкаф при температуре хранения в холодильнике. Так экономится до 20 процентов энергии. Если духовка прогрета заранее, заданное время сокращается на несколько минут.

В таблице указаны данные для порционных кусков мяса рекомендуемой массы. Если необходимо жарить куски большей массы, применяйте в каждом случае более низкую температуру. Если порционных кусков несколько, для определения времени приготовления ориентируйтесь на массу самого массивного из них. Отдельные порционные куски должны быть приблизительно одинакового размера.



Главное правило: чем крупнее продукты для жарки, тем ниже температура и больше времени на приготовление.



Переворачивайте продукты для жарки и гриля по истечении от $\frac{1}{2}$ до $\frac{2}{3}$ указанного для приготовления времени.

























Если хотите готовить по своему рецепту, ориентируйтесь на похожие блюда из таблицы. Дополнительную информацию можно найти в рекомендациях для жарки, тушения и приготовления на гриле в приложении к таблице установок.

Уберите из духового шкафа неиспользуемые принадлежности. Так вы получите оптимальный результат и сэкономите до 20 процентов энергии.

Используемые виды нагрева

-  4D- горячий воздух
-  Верхний/нижний жар

-  Гриль с конвекцией
-  Гриль, большая площадь
-  Микроволны

Блюдо	Посуда/принадлежности	Уровень установки	Вид нагрева	Температура в °C / режим гриля	Мощность микроволн, Вт	Продолжительность в мин.
Свинина						
Жаркое из свинины без кожи, напр. шейная часть, 1,5 кг	Открытая посуда	2		180-190	-	110-130
Жаркое из свинины без кожи, напр. шейная часть, 1,5 кг	Закрытая посуда	2		220-240	360	55-65
Жаркое из свинины с кожей напр., лопатка, 2 кг	Решётка	2		190-200	-	130-140
Жаркое из свиной вырезки, 1,5 кг	Открытая посуда	2		220-230	-	70-80
Жаркое из свиной вырезки, 1,5 кг	Закрытая посуда	2		210-230	90	50-60
Свиная вырезка, 400 г	Решётка	3		220-230	-	20-25
Копчёная грудинка на кости, 1 кг (добавить немного воды)	Закрытая посуда	2		210-230	-	70-90
Копчёная грудинка на кости, 1 кг	Открытая посуда	2		-	360	40-50
Стейки из свинины, толщина 2 см	Решётка	5		2	-	16-20
Медальоны из свинины, толщина 3 см (с разогревом 5 мин.)	Решётка	5		3*	-	8-12
Говядина						
Филе говядины, среднепрожаренное, 1 кг	Решётка	2		210-220	-	40-50
Филе говядины, среднепрожаренное, 1 кг	Закрытая посуда	2		240-260	90	30-40
Жаркое из тушеной говядины, 1,5 кг	Закрытая посуда	2		200-220	-	130-160
Ростбиф, среднепрожаренный 1,5 кг	Решётка	2		220-230	-	60-70
Ростбиф, среднепрожаренный 1,5 кг	Открытая посуда	2		240-260	180	30-40
Стейк, среднепрожаренный толщиной 3 см (без предварит. разогрева)	Решётка	5		3	-	15-20
Гамбургер высотой 3-4 см	Решётка	4		3	-	25-30
Телятина						
Жаркое из телятины, 1,5 кг	Открытая посуда	2		160-170	-	100-120
Жаркое из телятины, 1,5 кг	Закрытая посуда	2		200-210	90	70-80
Телячья ножка, 1,5 кг	Открытая посуда	2		200-210	-	100-120
Телячья ножка, 1,5 кг	Открытая посуда	2		180-200	90	60-70
Баранина						
Баранья нога без кости, среднепрожаренная, 1,5 кг	Открытая посуда	2		170-190	-	50-80
Баранья нога без кости, среднепрожаренная, 1,5 кг	Закрытая посуда	2		260-280	360	30-40
Баранья спинка на кости**	Решётка	2		180-190	-	40-50
Баранья спинка на кости, 1 кг**	Открытая посуда	2		190-210	90	30-40

* предварительный разогрев

** не переворачивать

*** Подставить универсальный противень на уровень 2

Блюдо	Посуда/принадлежности	Уровень установки	Вид нагрева	Температура в °С / режим гриля	Мощность микроволн, Вт	Продолжительность в мин.
Баранья котлета***	Решётка	5		3	-	12-16
Колбаски	Решётка	4		3	-	10-15

Мясные блюда

Мясной рулет, 1 кг	Открытая посуда	2		170-180	-	60-70
Мясной рулет, 1 кг	Открытая посуда	2		170-190	360	30-40

* предварительный разогрев

** не переворачивать

*** Подставить универсальный противень на уровень 2

Рекомендации по жарению, тушению и приготовлению на гриле

Духовой шкаф сильно загрязняется.	Готовьте свои продукты в закрытой жаровне или используйте противень для гриля. Если вы используете противень для гриля, вы достигнете оптимальных результатов приготовления. Вы можете докупить противень для гриля в качестве дополнительной принадлежности.
Жаркое слишком тёмное, а корочка местами подгорела и/или жаркое слишком сухое.	Проверьте уровень установки и температуру. В следующий раз установите меньшую температуру и сократите, если нужно, время приготовления.
Хрустящая корочка слишком тонкая.	Увеличьте температуру или включите после окончания времени жарения на короткое время режим приготовления на гриле.
Жаркое получилось хорошо, а соус подгорел.	В следующий раз используйте посуду меньшего размера или добавьте, при необходимости, больше жидкости.
Жаркое получилось хорошо, но соус слишком светлый и жидкий.	В следующий раз возьмите посуду побольше или добавьте, если нужно, меньше жидкости.
Мясо при тушении подгорает.	Крышка должна подходить к жаровне и плотно её закрывать. Уменьшите температуру и добавьте во время тушения еще немного жидкости, если нужно.
Жаркое плохо прожарилось.	Нарежьте жаркое. Приготовьте соус в жаровне и положите кусочки жаркого в соус. Доводите мясо до готовности только в микроволновом режиме.
Приготовленные на гриле блюда слишком сухие.	Солите мясо только после приготовления на гриле. Соль вытягивает из мяса воду. Во время переворачивания не протыкайте готовящиеся на гриле продукты. Используйте щипцы для гриля.

Рыба

Эта духовка обеспечивает много вариантов нагрева для приготовления рыбы. В таблицах установок можно найти оптимальные установки для многих блюд.

Целую рыбу переворачивать нет необходимости. Помещайте рыбу в духовой шкаф в положении плаванья спинными плавниками вверх. Нарезанный картофель или небольшая стойкая к условиям духовки емкость в брюхе рыбы придает ей устойчивость.

О готовности рыбы можно судить по спинным плавникам, которые должны в этом случае немного разойтись.

Жарение и приготовление на гриле на решетке

Установите решетку рельефной маркировкой «Microwave» к дверце духовки и изгибом вниз на указанной высоте. Дополнительно подставьте универсальный противень скошенным краем к дверце духовки на один уровень ниже.

Указание: Для очень жирных порционных кусков для гриля не ставьте универсальный противень непосредственно под решеткой, а размещайте его на уровне 2.

В зависимости от размеров и вида рыбы в универсальный противень следует налить до ½ л воды. В него будет собираться стекающая жидкость. Образуется меньше дыма, и духовой шкаф остается чистым.

Держите дверцы духовки в процессе приготовления на гриле закрытыми. Никогда не готовьте на гриле при открытой дверце духовки.

Берите, по возможности, одинаковые порционные куски для гриля похожей толщины и массы. Так они подрумяниваются равномерно и остаются аппетитно сочными. Кладите порционные куски непосредственно на решетку.

Переворачивайте порционные куски щипцами для гриля. Если проткнуть рыбу вилкой, сок вытечет, и рыба получится сухой.

Указания

- Нагревательные элементы гриля периодически включаются и выключаются, это нормально. Насколько часто это происходит, зависит от установленного режима гриля.
- В процессе приготовления на гриле образуется дым.

Жарка рыбы и приготовление ее в посуде в собственном соку

Применяйте только ту посуду, которая подходит для приготовления в духовке. Проверьте, годится ли посуда для данного духового шкафа.

Лучше всего подходит посуда из стекла. Горячую стеклянную посуду нужно ставить на сухую подставку. Если подставка влажная или холодная, стекло может лопнуть.

Блестящие жарочные противни из нержавеющей стали или алюминия отражают тепло, как зеркало, и поэтому подходят только условно. Рыба готовится медленнее и подрумянивается слабее. Используйте более высокую температуру или более продолжительное время приготовления.

Учитывайте сведения изготовителей относительно применяемой посуды.

Открытая посуда

Для приготовления целой рыбы лучше всего использовать высокую форму. Установите форму на решетку. Если нет подходящей посуды, используйте универсальный противень.

Закрытая посуда

При приготовлении в закрытой посуде духовой шкаф остается намного чище. Следите, чтобы крышка подходила к посуде и хорошо закрывала ее. Устанавливайте посуду на решетку.

Для приготовления в собственном соку добавьте в посуду две-три столовых ложки жидкости и немного лимонного сока или уксуса.

При открытии крышки после приготовления может высвободиться очень горячий пар. Приподнимайте крышку так, чтобы горячий пар мог уйти в противоположную от частей тела сторону.

Рыбу можно приготовить с хрустящей корочкой и в закрытом жарочном противне. Для этого используйте жарочный противень со стеклянной крышкой и установите высокую температуру.

Тушение с использованием микроволн

Вы можете тушить рыбу также с использованием микроволн.

Используйте для этого закрытую посуду, пригодную для микроволновой печи, либо же накройте ее тарелкой или специальной пленкой для микроволновой печи.

Учитывайте указания к посуде, пригодной для микроволновой печи. → "Микроволны" на страница 20

Собственный вкус в значительной степени сохраняется, и вы можете экономно использовать соль и приправы. Для рыбы целиком добавьте 1-3 столовые ложки воды или лимонного сока.

После доведения рыбы до готовности дайте ей постоять еще 2-3 минуты для выравнивания температуры.

Выньте полуфабрикаты из упаковки. В посуде, пригодной для микроволновой печи, они приготовятся быстрее и равномернее.

Термометр для жаркого

Благодаря термометру для жаркого можно точно выдерживать температуру приготовления. Прочитайте важные указания по применению термометра для жаркого в соответствующей главе. Там содержатся указания по использованию термометра для жаркого, по возможным режимам нагрева и т. д.

Рекомендуемые параметры установки

В таблице указаны оптимальные режимы нагрева для разных рыбных блюд. Температура и время приготовления зависят от количества, свойств и температуры продукта. Поэтому заданы диапазоны установок. Попробуйте сначала с наименьших значений. Если понадобится, в следующий раз выбирайте параметры повыше.

Значения, приведенные в таблице, действительны при установке рыбы в холодный духовой шкаф при температуре хранения в холодильнике. Так экономится до 20 процентов энергии. Если духовка прогрета заранее, заданное время сокращается на несколько минут.

В таблице указаны данные для рыбы с рекомендуемой массой. Если необходимо приготовить рыбу с большей массой, применяйте в каждом случае более низкую температуру. Если рыбин несколько, для определения времени приготовления ориентируйтесь на массу самой крупной из них. Отдельные рыбины должны быть приблизительно одинакового размера.





Главное правило: чем крупнее рыба, тем ниже температура и больше времени на приготовление.

Переверачивайте рыбу, которая не находится в положении плавания, после прибл. от 1/2 до 2/3 указанного времени ее приготовления.

Указание: Применяйте только ту бумагу для выпечки, которая подходит для выбранной температуры. Всегда отрезайте бумагу для выпечки нужного размера.

Уберите из духового шкафа неиспользуемые принадлежности. Так вы получите оптимальный результат и сэкономите до 20 процентов энергии.

Используемые виды нагрева

-  Верхний/нижний жар
-  Гриль с конвекцией
-  Гриль, большая площадь
-  Микроволны

Блюдо	Посуда/принадлежности	Уровень установки	Вид нагрева	Температура в °C / режим гриля	Мощность микроволн, Вт	Продолжительность в мин.
-------	-----------------------	-------------------	-------------	--------------------------------	------------------------	--------------------------

Рыба						
Рыба целиком 300 г, на гриле, напр., форель	Решётка	2		170-190	-	20-30

* предварительный разогрев

** Подставить универсальный противень на уровень 2

Блюдо	Посуда/принадлежности	Уровень установки	Вид нагрева	Температура в °С / режим гриля	Мощность микроволн, Вт	Продолжительность в мин.
Рыба целиком 300 г, на гриле, напр., форель	Решётка	3		2	90	15-20
Рыба целиком, тушеная, 300 г, напр., форель	Закрытая посуда	2		-	600	3
					360	2-7
Рыба на гриле, целиком, 1,5 кг, напр., лосось	Решётка	2		170-190	-	30-40
Рыба на гриле, целиком, 1,5 кг, напр., лосось	Открытая посуда	2		230-250	360	30-40
Рыба целиком, тушеная, 1,5 кг, напр., сёмга	Закрытая посуда	2		-	600	10
					360	10-15
Рыбное филе						
Рыбное филе без панировки, на гриле	Решётка	4		1*	-	15-25
Рыбное филе без панировки, тушеное, 400 г	Закрытая посуда	2		-	600	4
					360	3-8
Рыбные котлеты						
Рыбные котлеты толщиной 3 см**	Решётка	4		3	-	10-20
Рыба, замороженная						
Рыба целиком, 300 г, напр., форель	Закрытая посуда	2		-	600	5
					360	7-12
Рыбное филе без панировки	Закрытая посуда	2		210-230	-	20-30
Рыбное филе без панировки, 400 г	Закрытая посуда	2		-	600	10-15
Рыбное филе, запеченное	Решётка	2		200-220	-	45-60
Рыбное филе, запеченное, 400 г	Открытая посуда	2		3	360	15-20
Рыбные палочки (время от времени переворачивать)	Универсальный противень	3		200-220	-	20-30
Рыбные блюда						
Рыбный паштет, 1000 г	Форма для паштета	2		-	360	20-25

* предварительный разогрев

** Подставить универсальный противень на уровень 2

Овощи и гарниры

Здесь представлена информация по приготовлению овощей на гриле, картофеля и замороженных продуктов из картофеля.

Уберите из духового шкафа неиспользуемые принадлежности. Так можно получить оптимальные результаты приготовления и сэкономить энергию.

Приготовление в комбинированном режиме с использованием микроволн

Если вы хотите готовить в комбинированном режиме с использованием микроволн, используйте всегда закрытую посуду, пригодную для микроволновой печи. Если у вас нет подходящей крышки для вашей посуды, возьмите тарелку или специальную пленку для микроволновой печи. Учитывайте указания к посуде, пригодной для микроволновой печи.

Плоские полуфабрикаты доходят до готовности быстрее, чем высокие. Поэтому распределяйте блюда в посуде, по возможности, плоско.

При варке крупы образуется много пены. Для всех крупяных изделий, в т. ч., например, и риса, высокую посуду с крышкой.

Оригинальный вкус блюда в значительной степени сохраняется. Поэтому вы можете экономно использовать соль и приправы.

Если вы не находите указаний по настройке для подготовленного вами количества продуктов продлите или сократите время приготовления по следующему правилу: двойное количество требует практически двойного времени приготовления.

В процессе приготовления перемешайте или переверните блюда два-три раза. После разогревания блюд дайте им постоять еще две-три минуты для выравнивания температуры.

Блюда отдают тепло посуде. Она может очень сильно разогреться и при использовании только микроволнового режима.

Высота размещения

Используйте заданную высоту размещения.

Приготовление на одном уровне

Учитывайте данные из таблицы.

Приготовление на двух уровнях

Используйте 4D-Горячий воздух. Одновременно вставленные листы не должны быть одновременно готовыми.

- Универсальный противень: уровень 3
- Противень: уровень 1

Принадлежности

Следите за тем, чтобы нужные принадлежности правильно вставлялись и использовались.

Решётка

Установите решетку рельефной маркировкой «Microwave» к дверце духовки и изгибом вниз.

Универсальный противень или противень

Универсальный противень или противень аккуратно вставить до упора скосом к дверце духового шкафа.

Бумага для выпечки

Применяйте только ту бумагу для выпечки, которая подходит для выбранной температуры. Всегда отрезайте бумагу для выпечки нужного размера.





Рекомендуемые параметры установки

















В таблице указаны оптимальные режимы нагрева для разных блюд. Температура и время приготовления зависят от количества и свойств кулинарных продуктов. Поэтому заданы диапазоны установок. Начните с наименьших значений. При более низкой температуре выпечка подрумянивается равномернее. Если понадобится, в следующий раз выбирайте параметры повыше.

Значения, приведенные в таблице, предполагают, что блюдо помещается в холодный духовой шкаф. При предварительном подогреве заданное время приготовления сокращается на несколько минут.

Если хотите готовить по своему рецепту, ориентируйтесь на похожие блюда из таблицы.

Используемые виды нагрева

-  4D- горячий воздух
-  Гриль с конвекцией
-  Гриль, большая площадь
-  Режим для пиццы
-  Микроволны

Блюдо	Посуда/принадлежности	Уровень установки	Вид нагрева	Температура в °C / режим гриля	Мощность микроволн, Вт	Продолжительность в мин.
Овощи, свежие						
Овощи, свежие, 250 г*	Закрытая посуда	2		-	600	6-10
Овощи, свежие, 500 г*	Закрытая посуда	2		-	600	10-15
Овощи, замороженные						
Шпинат, 450 г*	Закрытая посуда	2		-	600	11-16
Овощная смесь, 250 г*	Закрытая посуда	2		-	600	8-12
Овощная смесь, 500 г*	Закрытая посуда	2		-	600	13-18
Овощные блюда						
Овощи-гриль	Универсальный противень	5		3	-	10-15
Картофель						
Запеченный картофель, половинками	Универсальный противень	3		160-180	-	45-60
Запеченный картофель, половинками, 1 кг	Универсальный противень	3		200-220	360	15-20
Картофель в мундире, целиком, 250 г*	Закрытая посуда	2		-	600	8-11
Отварной картофель, четвертинками, 500 г*	Закрытая посуда	2		-	600	12-15
Изделия из картофеля, замороженные						
Жареный картофель	Универсальный противень	3		200-220	-	25-35
Картофельные зразы, с начинкой	Универсальный противень	3		190-210	-	20-30
Крокеты	Универсальный противень	3		200-220	-	25-35
Картофель фри	Универсальный противень	3		190-210	-	25-35
Картофель фри, 500 г	Универсальный противень	3		250-270	180	15-20
Картофель фри, 2 уровня	Универсальный противень + противень для выпечки	3+1		190-210	-	30-40

* в процессе приготовления перемешать один-два раза

Блюдо	Посуда/принадлежности	Уровень установки	Вид нагрева	Температура в °С / режим гриля	Мощность микроволн, Вт	Продолжительность в мин.
Рис						
Длиннозёрный рис 250 г + 500 мл воды	Закрытая посуда	2		-	600	7-9
					180	13-16
Неполированный рис, 250 г + 650 мл воды	Закрытая посуда	2		-	600	11-13
					180	25-30
Ризотто, 250 г + 900 мл воды	Закрытая посуда	2		-	600	12-14
					180	22-27
Зерновые						
Кускус, 250 г + 500 мл воды	Закрытая посуда	2		-	600	6-8
Пшено, цельное, 250 г + 600 мл воды	Закрытая посуда	2		-	600	8-10
					180	10-15
Полента/кукурузная крупа, 125 г + 500 мл воды*	Закрытая посуда	2		-	600	6-8
					180	4-7
Перловая крупа, 250 г + 750 мл воды	Закрытая посуда	2		-	600	11-13
					180	25-30
Яйцо						
Яичная заправка для супа, из 2 яиц	Закрытая посуда	2		-	360	6-8
* в процессе приготовления перемешать один-два раза						

Десерт

При помощи своей духовки вы можете легко приготовить йогурт и различные десерты.

Для приготовления в микроволновом режиме всегда используйте жаропрочную посуду, пригодную для микроволновой печи. Учитывайте указания к посуде, пригодной для микроволновой печи. → "Микроволны" на страница 20

Если вы ставите посуду на решетку, то установите решетку рельефной маркировкой «Microwave» к дверце духовки и изгибом вниз.

Приготовление йогурта

Выньте принадлежности и полки из духового шкафа. Духовой шкаф должен быть пустой.

1. Подогреть 1 литр молока (жирность 3,5 %) на варочной панели до 90 °С и затем охладить до 40 °С.
Молото УВТ-обработки достаточно просто подогреть до 40 °С.
2. Добавить 150 г йогурта (с температурой холодильника).
3. Налить в чашку или небольшой стакан и накрыть пищевой пленкой.
4. Чашку или стакан поставить на дно духового шкафа и готовить, как указано.
5. После приготовления поставить йогурт для охлаждения в холодильник.

Пудинг из сухой смеси для пудинга

Смешайте смесь для пудинга с молоком и сахаром, как указано на упаковке, в высоком сосуде, пригодным для микроволновой печи. Выполните установки, как это указано в таблице.

Как только молоко поднимется, хорошо перемешайте. Повторите процесс два-три раза.

Приготовление молочного риса

1. Взвесьте рис и добавьте 4-кратное количество молока.
2. Поместите рис и молоко в высокий сосуд, пригодный для микроволновой печи.
3. Выполните установки, как это указано в таблице.
4. Как только молоко поднимется, хорошо перемешайте и уменьшите мощность микроволн, как указано в таблице.
Во время продолжения приготовления несколько раз перемешайте.

Компот

Взвесьте фрукты в емкости, пригодной для микроволновой печи и добавьте примерно одну столовую ложку воды на 100 г. Сахар и специи добавьте по вкусу. Накройте емкость и выполните настройки, как указано в таблице.

Во время приготовления два-три раза перемешайте.

Попкорн для приготовления в микроволновом режиме

Используйте жаропрочную, плоскую стеклянную посуду, например, крышку от формы для запеканок. Не используйте фарфор или сильно выгнутые тарелки.

Положите упаковку с попкорном маркированной стороной вниз в посуду. Выполните установки, как это указано в таблице. В зависимости от продукта и его количества может потребоваться корректировка времени.

Чтобы попкорн не пригорел, снимите упаковку от попкорна через 1 ½ минуту и встряхните. После приготовления протрите духовой шкаф.

Блюдо	Посуда/принадлежности	Уровень установки	Вид нагрева	Температура, °C / режим подъема теста	Мощность микроволн, Вт	Продолжительность в мин.
Пудинг из сухой смеси для пудинга*	Закрытая посуда	2		-	600	5-8
Йогурт	Порционные формы	Дно рабочей камеры		40-45	-	8-9h
Молочный рис, 125 г + 500 мл молока*	Закрытая посуда	2		-	600	10
					180	20-25
Компот из фруктов, 500 г	Закрытая посуда	2		-	600	9-12
Попкорн для приготовления в микроволновом режиме, 1 упаковка весом 100 г**	Открытая посуда	2		-	600	4-6

*в процессе приготовления перемешать один-два раза

** положите закрытую упаковку в посуду

Экономия энергии с использованием экономичных режимов нагрева (Eco).

Можно экономить энергию, используя энергетически эффективные виды нагрева горячим воздухом в экономичном режиме Eco и нижним/верхним нагревом в экономичном режиме Eco.

Поставьте блюда в холодную пустую духовую камеру. Только тогда действует энергетическая оптимизация. Держите дверцы духовки в процессе приготовления закрытыми.

Уберите из духового шкафа неиспользуемые принадлежности. Так можно получить оптимальные результаты приготовления и сэкономить энергию.

Используйте в этой духовке только оригинальные принадлежности. Они оптимально подходят для разных способов приготовления пищи в духовом шкафу.

Принадлежности

Следите за тем, чтобы нужные принадлежности правильно вставлялись и использовались.

Решётка

Установите решетку рельефной маркировкой «Microwave» к дверце духовки и изгибом вниз.

Универсальный противень или противень

Универсальный противень или противень аккуратно вставить до упора скосом к дверце духового шкафа.

Предупреждение

Опасность ожога!

Герметично запаиваемая упаковка при нагревании может лопнуть. Всегда соблюдайте указания на упаковке. Чтобы извлечь блюда из рабочей камеры, всегда используйте прихватки.

Рекомендуемые параметры установки

Используемые виды нагрева

- 4D- горячий воздух
- Микроволны

Формы для выпечки и посуда

Лучше всего подходят металлические темные формы для выпечки. Благодаря им можно сэкономить до 35 процентов энергии.

Посуда из нержавеющей стали или алюминия отражает тепло, как зеркало. Не отражающая эмалированная посуда, посуда из жаростойкого стекла или покрытого алюминиевого литья подходит лучше.

Формы из светлого листового металла, керамические и стеклянные формы удлиняют время выпекания, а сама выпечка подрумянивается неравномерно.

Бумага для выпечки



Применяйте только ту бумагу для выпечки, которая подходит для выбранной температуры. Всегда отрезайте бумагу для выпечки нужного размера.













Рекомендуемые параметры установки

Здесь приведена информация для приготовления различных блюд. Температура и время выпекания зависят от количества теста и его свойств. Поэтому заданы диапазоны установок. Начните с наименьших значений. При более низкой температуре выпечка подрумянивается равномернее. Если понадобится, в следующий раз выбирайте параметры повыше.

Указание: Нельзя сокращать время выпечки за счет повышения температуры. В этом случае пироги и выпечка только снаружи приготовятся, но внутри не пропекется.

Используемые виды нагрева

-  Горячий воздух Eco
-  Верхний/нижний жар Eco

Блюдо	Посуда/принадлежности	Уровень установки	Вид нагрева	Температура в °С	Продолжительность в мин.
Пирог в форме					
Сдобный пирог в форме	Форма «Венок»/ прямоугольная форма	2		140-160	60-80
Корж из теста для кекса	Форма для коржа торта	2		150-170	20-30
Бисквитный корж, 2 яйца	Форма для коржа торта	2		150-170	20-30
Бисквитный торт, 3 яйца	Разъемная форма Ø 26 см	2		160-170	25-40
Бисквитный торт, 6 яиц	Разъемная форма Ø 28 см	2		150-160	50-60
Дрожжевая баба	Круглая форма для кекса	2		150-170	50-70
Пирог на противне					
Сдобный пирог с сухой начинкой	Противень	3		150-170	25-40
Пирог из песочного теста с сухой начинкой	Противень	3		170-180	25-35
Бисквитный рулет	Противень	3		180-190	15-20
Плетенка/венок из дрожжевого теста	Противень	3		160-170	25-35
Пирог из дрожжевого теста с сухой начинкой	Противень	3		160-180	15-20
Мелкая выпечка					
Маффины	Противень для маффинов	2		160-180	15-25
Маленькие кексы	Противень	3		150-160	25-35
Выпечка из слоёного теста	Противень	3		170-190	20-35
Выпечка из заварного теста	Противень	3		200-220	35-45
Мелкое печенье	Противень	3		140-160	15-30
Фигурное печенье	Противень	3		140-150	30-45
Мелкая выпечка из дрожжевого теста	Противень	3		160-180	25-35
Хлеб и булочки					
Хлеб из различных видов муки, 1,5 кг	Прямоугольная форма	2		200-210	35-45
Лаваш	Универсальный противень	3		250-275	15-20
Булочки сладкие, свежие	Противень	3		170-190	15-20
Булочки, свежие	Противень	3		180-200	20-30
Мясо					
Жаркое из свинины без кожи, напр. шейная часть, 1,5 кг	Открытая посуда	2		180-190	120-140
Жаркое из тушеной говядины, 1,5 кг	Закрытая посуда	2		200-220	140-160
Жаркое из телятины, 1,5 кг	Открытая посуда	2		170-180	110-130
Рыба					
Рыба целиком, тушеная 300 г, напр., форель	Закрытая посуда	2		190-210	25-35
Рыба целиком, тушеная 1,5 кг, напр., сёмга	Закрытая посуда	2		190-210	45-55
Рыбное филе без панировки, тушеное	Закрытая посуда	2		190-210	15-25

Акриламид в продуктах питания

Акриламид образуется, прежде всего, при высокотемпературной обработке в продуктах из

зерновых и картофеля, например, в картофельных чипсах, картофеле фри, тостах, булочках, хлебе или мелкой выпечке (кексы, пряники, печенье).

Рекомендации по приготовлению пищи с низким содержанием акриламида	
Общие сведения	<ul style="list-style-type: none"> ■ Время приготовления должно быть по возможности коротким. ■ Блюда должны иметь золотистый цвет, а не тёмный. ■ Чем больше размер приготавливаемого блюда, тем меньше акриламида образуется в процессе его приготовления.
Выпекание	С верхним/нижним нагревом макс. 200 °С. Горячим воздухом макс. 180 °С.
Мелкое печенье	С верхним/нижним нагревом макс. 190 °С. Горячим воздухом макс. 170 °С. Яйцо или яичный желток уменьшают образование акриламида.
Картофель фри в духовом шкафу	Распределить картофель на противне равномерно в один слой. Готовить минимум 400 г на противне, чтобы чипсы не пересыхали.

Сушка

Для сушки великолепно подходит режим 4D-горячий воздух. При этом способе консервации происходит концентрация ароматических вещества в результате удаления влаги.

Используйте только неиспорченные фрукты, овощи и корни, и тщательно их промывайте. Выложите решетку бумагой для выпечки или пергаментной бумагой. Дайте фруктам стечь и подсохнуть.

При необходимости нарежьте их дольками одинакового размера и толщины. Разложите неочищенные фрукты на кожуру местами нарезки вверх. Следите за тем, чтобы фрукты, либо грибы, разложенные на решетке, не лежали друг на друге.

Натрите овощи на крупной терке и затем обдайте их кипятком. Дайте бланшированным овощам хорошо стечь и равномерно распределите их на решетке.

Коренья сушите со стеблями. Разложите коренья на решетке равномерно небольшими кучками.

Используйте для сушки следующие уровни:

- 1 решетка: уровень 3
- 2 решетки: уровень 3+1

Очень нежные фрукты и овощи переворачивайте несколько раз. Высушенный продукт уберите с бумаги сразу после сушки.





Рекомендуемые параметры установки

В таблице указаны установки для сушки различных продуктов питания. Температура и длительность зависят от вида, влажности, спелости и толщины продуктов, подлежащих сушке. Чем продолжительнее сушится продукт, тем выше степень его консервации. Чем тоньше нарезать, тем быстрее достигается результат сушки и тем ароматнее сушеный продукт. Поэтому заданы диапазоны установок.

Если хотите сушить другие продукты питания, ориентируйтесь на похожие продукты из таблицы.

Использованный вид нагрева:

-  4D- горячий воздух

Блюдо	Принадлежности	Уровень установки	Вид нагрева	Температура в °С	Время приготовления в часах
Семечковые (кольца из яблок толщиной 3 мм, 200 г на 1 решетку)	1-2 решетки	-		80	5-9
Семечковые (сливы)	1-2 решетки	-		80	8-10
Корнеплоды (морковь), нарезанная, бланшированная	1-2 решетки	-		80	5-8
Грибы, ломтиками	1-2 решетки	-		60	6-9
Зелень, почищенная	1-2 решетки	-		60	2-6

Консервирование

Данная духовка позволяет консервировать фрукты и овощи.

Предупреждение Опасность травмирования!

Банки с неправильно законсервированными продуктами могут взорваться. Следуйте рекомендациям по консервированию.

Стекланные банки

Используйте только чистые и неповрежденные стекланные консервные банки. Используйте только теплостойкие, чистые и неповрежденные резиновые кольца. Предварительно проверьте зажимы и пружины.

В ходе одного процесса консервирования используйте только стекланные консервные банки одного размера с одинаковым продуктом питания. Духовой шкаф позволяет одновременно вместить максимум шесть стекланных консервных банок емкостью 1/2, 1 или 1 1/2 литра. Не используйте банок большего размера и большей высоты. Можно накрыть крышками.

В процессе консервирования прикасаться к стекланным консервным банкам в духовом шкафу нельзя.

Подготовить фрукты и овощи.

Используйте только не порченные фрукты и овощи. Основательно промойте их.

Фрукты и овощи, в зависимости от их вида, очистите от кожуры, выньте сердцевину, измельчите и заполните стекланные консервные банки прибол. на 2 см ниже края.

Фрукты

Залить фрукты в стекланных консервных банках горячим маринадом без пены (ок. 400 мл на 1-литровую банку). На один литр воды:

- ок. 250 г сахара для сладких фруктов;
- ок. 500 г сахара для кислых фруктов.

Овощи

Залить овощи в стекланных консервных банках горячей кипяченой водой.

Края банок протереть, они должны быть чистыми. На каждую банку положить влажное резиновое кольцо и крышку. Закупорить банку зажимом. Банки поставить на универсальный противень так, чтобы они не соприкасались. Налить в универсальный противень 500 мл горячей воды (ок. 80 °С). Установить, как указано в таблице.

Завершение консервации

Фрукты

Через некоторое время начинают подниматься частые пузырьки. Выключить духовку, как только вода в стекланных консервных банках закипит. Выньте банки из духового шкафа по истечении времени последующего прогревания.

Овощи

Через некоторое время начинают подниматься частые пузырьки. Как только вода в стекланных консервных банках закипит, снизить температуру до 120 °С и дать покипеть банкам в закрытом духовом шкафу, как указано в таблице. По истечении этого времени выключите духовку и дайте еще дополнительно несколько минут прогреться, как указано в таблице.





Выньте после консервации банки из духового шкафа и поставьте на чистую ткань. Не ставьте банки на холодное или влажное основание, они могут лопнуть. Укройте стекланные консервные банки, защищая их от сквозняка. Снимайте зажимы только тогда, когда банки остынут.

Рекомендуемые параметры установки

Заданное в таблице установок время является ориентировочным для консервирования фруктов и овощей. На него влияет температура окружающего воздуха, количество банок, количество, теплота и свойства содержимого банок. Данные относятся к однолитровым круглым банкам. Прежде чем переключать или выключать духовку, проверьте, что маринад в банках бурлит. Процесс кипения начинается через 30–60 минут.

Использованный вид нагрева:

-  4D- горячий воздух

Блюдо	Посуда	Уровень установки	Вид нагрева	Температура в °С	Продолжительность в мин.
Овощи, напр., морковь	Литровые банки для консервирования	1		160-170	до появления пузырьков: 30-40
				120	начиная с появления пузырьков: 30-40
				-	Дополнительное прогревание: 30
Овощи, напр., огурцы	Литровые банки для консервирования	1		160-170	до появления пузырьков: 30-40
				-	Дополнительное прогревание: 30
Косточковые, напр., вишни, сливы	Литровые банки для консервирования	1		160-170	до появления пузырьков: 30-40
				-	Дополнительное прогревание: 35
Семечковые, напр., яблоки, клубника	Литровые банки для консервирования	1		160-170	до появления пузырьков: 30-40
				-	Дополнительное прогревание: 25

Расстойка теста

В данной духовке можно ускорить процесс подхода теста по сравнению с приготовлением при комнатной температуре. Используйте для этого режим верхнего/нижнего нагрева. Запускайте этот режим только тогда, когда духовой шкаф полностью охлажден.

Дрожжевому тесту давайте подойти дважды. Учитывайте данные в таблице установок для первой и второй расстойки (расстойка самого теста и заготовок для выпечки).

Расстойка теста

Установить, как указано в таблице, и нагреть духовку. Поставьте емкость с тестом на решетку.

Во время процесса брожения дверцу духовки не открывать, так как уходит влага. Тесто накрыть.

Блюдо	Посуда/принадлежности	Уровень установки	Вид нагрева	Температура в °C	Продолжительность в мин.
Дрожжевое тесто, легкое	Миска	2		35-40	25-30
	Противень	2		35-40	10-20
Дрожжевое тесто, тяжелое и жирное	Миска	2		35-40	20-40
	Противень	2		35-40	15-25

Размораживание

Для размораживания замороженных фруктов, овощей, птицы, мяса, рыбы и выпечки используйте микроволновой режим.

Выньте замороженные продукты из упаковки, переложите в пригодную для микроволновой печи посуду и поставьте на решётку. Учитывайте указания к посуде, пригодной для микроволновой печи.
→ "Микроволны" на страница 20

Установите решетку рельефной маркировкой "Microwave" к дверце духовки и изгибом вниз.

Уберите из духового шкафа неиспользуемые принадлежности. Так можно получить оптимальные результаты приготовления и сэкономить энергию.

Рекомендуемые параметры установки

Время, указанное в таблице, является ориентировочным. Оно зависит от качества, температуры замораживания (-18°C) и свойств продуктов. В таблице указаны интервалы времени. Сначала установите самое короткое время, а затем, при необходимости, увеличьте его. Размораживание

Расстойка заготовок для выпечки

Установите выпечку на указанный в таблице уровень.

Если хотите предварительно прогреть духовку, расстойка заготовок для выпечки осуществляется отдельно в теплом месте.

Рекомендуемые параметры установки

Температура и время брожения зависят от вида и состава теста. Поэтому значения, приведённые в таблице, являются ориентировочными.

Использованный вид нагрева:

- Верхний/нижний жар

лучше производить в несколько этапов. В таблице они приводятся один под другим.

Рекомендация: Замороженные плоские или порционные куски размораживаются быстрее, чем замороженные блоком.

В процессе размораживания один-два раза переверните или перемешайте блюдо. Большие куски нужно переворачивать несколько раз. В процессе размораживания разделите блюдо на части, и по мере размораживания вынимайте готовые куски из духового шкафа.

Оставьте размороженное блюдо еще на 10-30 минут в выключенной духовке для выравнивания температуры.

















Рекомендация: Если имеющееся у вас количество продукта отличается от приведенного в таблице настроек, то вам поможет следующее правило: двойное количество требует практически двойного времени приготовления.

Использованный вид нагрева:

- Микроволны

Блюдо	Посуда/принадлежности	Уровень установки	Вид нагрева	Мощность микроволн, Вт	Продолжительность в мин.
Хлеб, булочки	Открытая посуда	2		180	3
				90	10-15
Булочки	Решётка	2		180	5-10
				90	5-10

** По истечении половины времени перевернуть

Блюдо	Посуда/принадлежности	Уровень установки	Вид нагрева	Мощность микроволн, Вт	Продолжительность в мин.
Пирог					
Пирог, сочный, 500 г	Открытая посуда	2		180	5
				90	15-20
Пирог, сухой, 750 г	Открытая посуда	2		180	2
				90	10-15
Мясо и птица					
Цыплёнок целиком, 1,2 кг*	Открытая посуда	2		180	10
				90	10-15
Куски птицы, 250 г*	Открытая посуда	2		180	3
				90	5-10
Утка, 2 кг*	Открытая посуда	2		180	10
				90	30-40
Мясо, куском, например, жаркое (сырое мясо) 800 г*	Открытая посуда	2		180	15
				90	10-15
Мясо, куском, например, жаркое (сырое мясо) 1 кг*	Открытая посуда	2		180	15
				90	20-30
Мясо, куском, например, жаркое (сырое мясо) 1,5 кг*	Открытая посуда	2		180	15
				90	25-35
Мясо, кусочками или ломтиками, например, гуляш (сырое мясо), 500 г*	Открытая посуда	2		180	8
				90	5-10
Мясной фарш, смешанный, 200 г*	Открытая посуда	2		90	8-15
Мясной фарш, смешанный, 500 г*	Открытая посуда	2		180	5
				90	10-15
Мясной фарш, смешанный, 800 г*	Открытая посуда	2		180	10
				90	15-20
Рыба					
Рыба целиком, 300 г*	Открытая посуда	2		180	3
				90	10-15
Рыбное филе, 400 г*	Открытая посуда	2		180	5
				90	10-15
Овощи, фрукты					
Ягоды, 300 г	Открытая посуда	2		180	5-10
Овощи, 600 г	Открытая посуда	2		180	10
				90	8-13
Прочее					
Растопить сливочное масло, 125 г	Открытая посуда	2		90	7-9

** По истечении половины времени перевернуть

Разогревание блюд с использованием микроволн

При помощи микроволн вы сможете разогреть блюда или же разморозить и разогреть в один прием.

Выньте полуфабрикаты из упаковки. В посуде, пригодной для микроволновой печи, блюдо разогревается быстрее и равномернее. Различные компоненты блюда могут разогреваться неодинаково быстро.

Плоские полуфабрикаты доходят до готовности быстрее, чем высокие. Поэтому следует разложить полуфабрикаты по блюду как можно более тонким слоем. Продукты не должны наслаиваться друг на друга.

Блюда всегда нужно накрывать. Так можно достичь оптимальной степени готовности. Если у вас нет подходящей крышки для вашей посуды, возьмите тарелку или специальную пленку для микроволновой печи.

В процессе приготовления перемешайте или переверните блюда два-три раза. После разогревания блюд дайте им постоять еще одну-две минуты для выравнивания температуры.

Если вы разогреваете детское питание, ставьте бутылочки без сосок или крышек на решетку. После разогревания хорошо встряхните или перемешайте содержимое и обязательно проверьте температуру.

Блюда отдают тепло посуде. Она может очень сильно разогреться и при использовании только микроволнового режима.

Рекомендация: Если имеющееся у вас количество продукта отличается от приведенного в таблице настроек, то вам поможет следующее правило: двойное количество требует практически двойного времени приготовления.

Предупреждение Опасность ошпаривания!

При нагревании жидкости возможна задержка закипания. В этом случае температура закипания достигается без образования в жидкости характерных

пузырьков. Даже при незначительном сотрясении ёмкости горячая жидкость может внезапно начать сильно кипеть и брызгать. При нагревании всегда кладите в ёмкость ложку. Это поможет избежать задержки закипания.

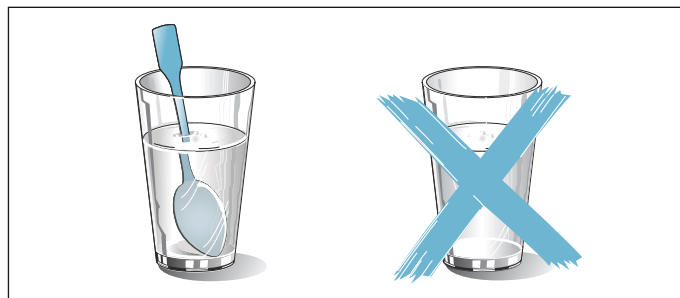

Внимание!

Искрение: следите за тем, чтобы металл, например, ложка, был на расстоянии не менее 2 см от стенок духового шкафа и внутренней стороны дверцы. Искровые разряды могут повредить стекло дверцы.

Рекомендуемые параметры установки

В таблице вы найдете значения настройки для различных напитков и блюд для разогревания их в микроволновом режиме. Указанные значения времени являются ориентировочным. Они зависят от посуды, температуры, качества и свойств продуктов. В таблице указаны интервалы времени. Сначала установите самое короткое время, а затем, при необходимости, увеличьте его.

Значения, приведённые в таблице, действительны при установке блюда в холодный духовой шкаф.

Если для вашего блюда не указаны значения, ориентируйтесь на похожие блюда из таблицы.

Уберите из духового шкафа неиспользуемые принадлежности. Так можно достичь оптимальной степени готовности и сэкономить энергию.

После приготовления протрите духовой шкаф.

Использованный вид нагрева:

-  Микроволны

Блюдо	Посуда	Уровень установки	Вид нагрева	Мощность микроволн, Вт	Продолжительность в мин.
Подогрев напитков					
200 мл (хорошо перемешать)	Открытая посуда	2		900	1-3
400 мл (хорошо перемешать)	Открытая посуда	2		900	2-6
Разогревание детского питания					
Бутылочка для молока, 150 мл (хорошо перемешать)	Открытая посуда	2		360	1-3
Овощи, охлажденные					
250 г	Закрытая посуда	2		600	3-8
Овощи, замороженные					
россыпью, 250 г	Закрытая посуда	2		600	8-12
Шпинат со сливками, замороженный блоком, 450 г (хорошо перемешать)	Закрытая посуда	2		600	11-16

Блюдо	Посуда	Уровень установки	Вид нагрева	Мощность микроволн, Вт	Продолжительность в мин.
Блюда охлажденные					
Готовые блюда, 1 порция	Закрытая посуда	2		600	4-8
Суп, густой суп, 400 мл (хорошо перемешать)	Закрытая посуда	2		600	5-7
Гарниры, напр., макаронные изделия, клецки, картофель, рис	Закрытая посуда	2		600	5-10
Запеканки, 400 г, напр., лазанья, картофельная запеканка	Открытая посуда	2		600	5-10
Замороженные блюда					
Готовые блюда, 1 порция	Закрытая посуда	2		600	11-15
Суп, густой суп, 200 мл (хорошо перемешать)	Закрытая посуда	2		900	2-4
Гарниры, 500 г, напр., макаронные изделия, клецки, картофель, рис	Закрытая посуда	2		600	7-10
Запеканки, 400 г, напр., лазанья, картофельная запеканка	Закрытая посуда	2		600	11-15

Подогрев

Уже приготовленные блюда можно подогревать в режиме верхнего/нижнего нагрева при температуре 70 °С. Так устраняется образование конденсата, и нет необходимости вытирать духовой шкаф.

Нельзя держать приготовленные блюда теплыми дольше двух часов. Учтите, что некоторые блюда в процессе содержания в тепле могут продолжить брожение. Если необходимо, накрывайте блюда.

Контрольные блюда

Эти таблицы были составлены для различных контролирующих органов, чтобы облегчить процедуру проверки и тестирования духовых шкафов.

В соответствии с EN 60350-1:2013 или IEC 60350-1:2011 и в соответствии с нормой EN 60705:2012, IEC 60705:2010.

Выпекание

Выложенная одновременно на листах или в формах выпечка не должна быть готовой одновременно.

Высота установки при выпекании на двух уровнях:

- Универсальный противень: уровень 3
Противень: уровень 1
- Формы на решетке
Первая решетка: уровень 3
Вторая решетка: уровень 1

Высота установки при выпекании на трех уровнях:

- Противень: уровень 5
- Универсальный противень: уровень 3
- Противень: уровень 1

Закрытый яблочный пирог

Закрытый яблочный пирог на одном уровне: темные разъемные формы ставить со смещением друг относительно друга.

Закрытый яблочный пирог на двух уровнях: темные разъемные формы ставить со смещением друг относительно друга.

Пироги в разъемных формах из белой жести: выпекать с верхним/нижним нагревом на одном уровне. Используйте вместо решетки универсальный противень и поставьте на него разъемные формы.



Бисквит на воде

Бисквит на воде на двух уровнях: размещать разъемные формы на решетках одна над другой.

Указания

- Установочные значения действительны для установки в холодный духовой шкаф.
- Учитывайте указания по подогреву, данные в таблицах. Установочные данные действительны без быстрого нагрева.
- Для выпекания используйте сначала более низкие из указанных температур.

Используемые виды нагрева

-  4D- горячий воздух
-  Верхний/нижний жар
-  Режим для пиццы



Блюдо	Посуда/принадлежности	Уровень установки	Вид нагрева	Температура в °C	Продолжительность в мин.
Выпекание					
Фигурное печенье	Противень	3		140-150*	25-40
Фигурное печенье	Противень	3		140-150*	25-40
Фигурное печенье, 2 уровня	Универсальный противень + противень для выпечки	3+1		140-150*	30-40
Фигурное печенье, 3 уровня	Противни + универсальный противень	5+3+1		130-140*	35-55
Маленькие кексы	Противень	3		160*	20-30
Маленькие кексы	Противень	3		150*	25-35
Маленькие кексы, 2 уровня	Универсальный противень + противень для выпечки	3+1		150*	25-35
Маленькие кексы, 3 уровня	Противни + универсальный противень	5+3+1		140*	35-45
Бисквит на воде	Разъемная форма Ø 26 см	2		160-170**	25-35
Бисквит на воде	Разъемная форма Ø 26 см	2		160-170**	25-35
Бисквит на воде, 2 уровня	Разъемная форма Ø 26 см	3+1		150-170**	30-50
Закрытый яблочный пирог	2 формы из черной жести Ø 20 см	2		170-180	60-80
Закрытый яблочный пирог	2 формы из черной жести Ø 20 см	2		180-200	60-80
Закрытый яблочный пирог, 2 уровня	2 формы из черной жести Ø 20 см	3+1		170-190	70-90
** Предв. разогрев 5 мин., не используйте функцию быстрого разогрева					
** Предв. разогрев, не используйте функцию быстрого разогрева					

Приготовление на гриле

Дополнительно поставьте универсальный противень. Жидкость собирается в нем, и духовой шкаф остается чистым.

Использованный вид нагрева:

-  Гриль, большая площадь



Блюдо	Принадлежности	Уровень установки	Вид нагрева	Режим работы гриля	Продолжительность в мин.
Приготовление на гриле					
Поджаренные тосты*	Решётка	5		3	3-5
Бифбургер, 12 шт.**	Решётка	4		3	25-30
* без предварительного разогрева					
** перевернуть по истечении 2/3 общего времени приготовления					



Приготовление с использованием микроволн

Для приготовления в микроволновом режиме всегда используйте жаропрочную посуду, пригодную для микроволновой печи. Учитывайте указания к посуде, пригодной для микроволновой печи. → "Микроволны" на страница 20

Если вы ставите посуду на решетку, то установите решетку рельефной маркировкой «Microwave» к дверце духовки и изгибом вниз.

Используемые виды нагрева

-  4D- горячий воздух
-  Гриль с конвекцией
-  Микроволны

Блюдо	Посуда/принадлежности	Уровень установки	Вид нагрева	Температура в °C	Мощность микроволн, Вт	Продолжительность в мин.
Размораживание с микроволнами						
Мясо	Открытая посуда	2		-	180	5
					90	10-15
Приготовление с микроволнами						
Омлет	Открытая посуда	2		-	360	20
					180	20-25
Бисквит	Открытая посуда	2		-	600	7-9
Мясной рулет	Открытая посуда	2		-	600	22-27
Приготовление с микроволнами в комбинации с другим режимом						
Картофельная запеканка	Открытая посуда	2		170-190	360	25-30
Пирог	Открытая посуда	2		200-220	180	20-25
Цыплёнок	Решётка	2		200-220	360	25-35



Robert Bosch Hausgeräte GmbH

Carl-Wery-Straße 34

81739 München

Germany

www.bosch-home.com



9001050347

950210