

Руководство по эксплуатации Холодильник ХИТАЧИ Side by Side

Только для домашнего использования

Модель



R-M702GPU2 R-M702GPU2X
R-M700GPUN2 R-M700GPUN2X
R-M700GPUQ2 R-M700GPUQ2X
R-M700GPUC2 R-M700GPUC2X



R-S702GPU2
R-S700GPUN2
R-S700GPUQ2
R-S700GPUC2



R-M702PU2
R-M700PUN2
R-M700PUQ2
R-M700PUC2



R-S702PU2
R-S700PUN2
R-S700PUQ2
R-S700PUC2

Благодарим Вас за приобретение продукции Hitachi.
Перед началом использования этого холодильника, пожалуйста,
внимательно прочитайте настоящее руководство по эксплуатации.

Ремонт и сервисное обслуживание холодильника должны проводиться
только специалистами Авторизованных Сервисных Центров.

HITACHI

Inspire the Next

Содержание Страница

Подготовка к эксплуатации	
Предостережения и меры безопасности	58
Подготовительные работы перед использованием	
■ Установка	61
■ До эксплуатации	62
■ Оптимальное хранение пищевых продуктов	62

Эксплуатация	
Место хранения пищевых продуктов	63
Как использовать панель управления	63
■ Название и функции дисплея и кнопок	63
■ Управление температурным режимом	65
■ Другие функции (вы можете сделать следующее)	65
Морозильная камера	67
Холодильная камера	68
Отделение для овощей	69
Как использовать дозатор для льда и воды	
■ Название и функции каждой составной части	70
■ Наполнение емкости для воды	71
■ Как использовать дозатор для льда	72
■ Использование автоматического ледогенератора	73
■ Как использовать дозатор для воды	73
■ Обслуживание	74
Вращающийся ледогенератор	76

Обслуживание. Основные положения	
Обслуживание	
■ В каком обслуживании нуждается ваш холодильник	77
Разборка на детали	
■ Как разобрать на детали	78
■ Замена ламп в холодильнике	79

Решение проблем	
Решение проблем	
■ Вначале проверьте следующее	
- Общие проблемы	80
- Дозатор для льда и дозатор для воды	81
■ Что предпринять в этой ситуации	83
■ Сервис-центр	83

Предостережения и меры безопасности

Пожалуйста, примите во внимание предостережения и меры безопасности, указанные ниже, во избежание причинения вреда пользователю, другим людям, и также во избежание повреждения имущества (также, прочитайте все страницы от начала до конца)

Следующие предупреждения и предостережения разделены по уровню возможного вреда или ущерба, который может возникнуть вследствие несоблюдения указаний. Символы, показанные справа, демонстрируют важность указаний.

Указанные ниже символы четко указывают значение указаний.

	Предупреждение	Данная пиктограмма указывает "Существует большая вероятность серьезной травмы или смерти, если данное указание будет оставлено без внимания".
	Предостережение	Данная пиктограмма указывает "Существует большая вероятность травмы или повреждения имущества, если данное указание будет оставлено без внимания".

Символы, приведенные ниже, являются примерами.	
	Данный символ обозначает "предупреждение об опасности"
	Данный символ обозначает "запрещено".
	Данный символ обозначает "необходимо".

■ В данном холодильнике используется огнеопасный хладагент. Ниже приведена таблица с мерами предосторожности при обращении с огнеопасным хладагентом.

R600a

Данный символ обозначает меры предосторожности при обращении с огнеопасными хладагентами.

⚠ Предостережение

Во время работ по установке ...Во избежание пожара, удара током, и увечий

- Не устанавливайте холодильник в местах возможного контакта с водой
- Электрическая изоляция может быть нарушена вследствие контакта с водой, что может привести к поражению электрическим током или пожару.
- Подключите провод заземления холодильника во избежание поражения электрическим током. Это особенно важно при использовании холодильника в местах повышенной влажности. (Пожалуйста проконсультируйтесь с продавцом). (☞ С.61)



Электрошнур и штепсель ...Во избежание пожара, удара током

- Не подключайте устройство к розетке, мощность которой меньше, чем мощность холодильника. Также, не используйте источники питания с номинальным напряжением.
- Если источник питания используется для подключения других бытовых приборов посредством адаптера с двумя и более розетками, адаптер может нагреться сверх нормального уровня и стать причиной возгорания.
- Вставьте штепсель в розетку так, чтобы электрошнур свисал вниз.
- Если при подключении штепселя шнур располагается снизу вверх, то под воздействием напряжения может иметь место короткое замыкание или перегрев, которые могут привести к удару током или возгоранию
- Неплотно вставленный в розетку штепсель может привести к удару током или возгоранию вследствие перегрева.

- Не используйте поврежденный или нестандартный штепсель или розетку, т.к. это может стать причиной пожара или поражения электрическим током.
- Если шнур питания или штепсель повреждены, пожалуйста, проконсультируйтесь с продавцом о возможности ремонта

- Нельзя перерезать, перегибать, складывать шнур питания во избежание возгорания и удара током
- Периодически вытирайте пыль со штепселя при помощи сухой ткани
- Выньте штепсель из розетки и протрите его сухой тканью
- Накапливаясь на штепселе, пыль и сырость могут нарушить изоляцию и привести к возгоранию

- Не вставляйте и не вынимайте штепсель мокрыми руками
- До начала работ по обслуживанию холодильника убедитесь, что вынули штепсель из розетки (☞ С.78)
- При выключении холодильника держитесь за штепсель

При ежедневном использовании ...Во избежание возгорания, удара током

- Не проливайте воду на холодильник или внутри холодильника.
- Такое действие может нарушить электроизоляцию и привести к удару током или возгоранию
- Также такое действие может стать причиной утечки газа из-за проржавевшей трубы.
- Не кладите емкости с водой или посторонние предметы на верх холодильника
- Предметы наверху холодильника могут упасть и привести к увечью из-за постоянно открывающейся и закрывающейся дверцы холодильника
- Не разбирайте, не ремонтируйте и не модифицируйте конструкцию холодильника самостоятельно.
- Пожалуйста, проконсультируйтесь с продавцом, если требуется какой-либо вид ремонта
- Не используйте холодильник в местах, где возможна утечка огнеопасных газов.
- Искры в точках контакта металлических деталей, таких как дверные выключатели, могут стать причиной пожара.

Предостережение

При ежедневном использовании ...Во избежание возгорания, удара током (Продолжение)

- | | |
|--|---|
|  <ul style="list-style-type: none">■ Не используйте другие электроприборы в отделении для хранения пищевых продуктов; к использованию допускаются только специально рекомендованные производителем приборы  |  <ul style="list-style-type: none">■ Не используйте электроприборы внутри отделений холодильника, если только это не приборы, рекомендованные производителем.  |
|  <ul style="list-style-type: none">■ Не повреждайте систему циркуляции хладагента или сам холодильник  |  <ul style="list-style-type: none">■ Не перекрывайте вентиляционные отверстия в корпусе устройства или при встраивании в кухонную мебель  |
|  <ul style="list-style-type: none">■ Это устройство не предназначено для использования людьми (включая детей) с ограничениями физических, осязательных или умственных способностей, или при нехватке опыта и знаний. Использование разрешается только под наблюдением или руководством по работе с устройством. |  <ul style="list-style-type: none">■ Необходимо контролировать использование холодильника детьми с тем, чтобы убедиться, что дети не играют с устройством и не забираются внутрь.<ul style="list-style-type: none">● Забравшись внутрь, дети могут не выбраться наружу.  |
|  <ul style="list-style-type: none">■ Не разрешайте детям раскачиваться на дверцах и взбираться по различным отделениям холодильника<ul style="list-style-type: none">● Они могут получить увечья из-за опрокидывания холодильника или застревания рук в дверцах  |  <ul style="list-style-type: none">■ В холодильнике нельзя хранить лекарства, химикаты, исследовательские или экспериментальные вещества<ul style="list-style-type: none">● В холодильнике для домашнего пользования нельзя держать вещества, нуждающиеся в особых условиях хранения  |
|  <ul style="list-style-type: none">■ Эфир, сжиженный газ-пропан, сольвенты и другие испаряющиеся вещества нельзя хранить в холодильнике<ul style="list-style-type: none">● Не храните легковоспламеняющиеся вещества в холодильнике. Они могут привести к взрыву и пожару  |  <ul style="list-style-type: none">■ Если работа холодильника кажется вам необычной, немедленно отсоедините его от источника питания и проконсультируйтесь с продавцом  |
|  <ul style="list-style-type: none">■ В случае утечки газа не прикасайтесь к холодильнику и откройте окна для вентиляции  |  <ul style="list-style-type: none">■ При замене внутренней лампы холодильника вытащите штепсель из розетки. Используйте указанный в инструкции тип лампы, плотно вставьте ее при замене (тип С.80)  |
|  <ul style="list-style-type: none">■ Избегайте ударов по стеклянным дверцам или полкам<ul style="list-style-type: none">● Дверцы и полки сделаны из закаленного стекла, однако, они могут разбиться из-за слишком сильного удара, что опасно  |  <ul style="list-style-type: none">■ Не засовывайте руки в намерзаемый запас льда в дозаторе для льда<ul style="list-style-type: none">● Механизм дозатора для льда вращается, он может нанести увечья.  |
|  <ul style="list-style-type: none">■ Не используйте холодильник с отсоединенной емкостью для намерзаемого льда<ul style="list-style-type: none">● Механизм дозатора для льда вращается, он может нанести увечья.  |  <ul style="list-style-type: none">■ Не прикасайтесь к механизму автоматического ледогенератора<ul style="list-style-type: none">● Есть опасность получить увечья во время работы механизма  |
|  <ul style="list-style-type: none">■ Не повреждайте систему циркуляции хладагента<ul style="list-style-type: none">● Если вы по неосторожности повредили трубку циркуляции хладагента, не приближайтесь к холодильнику, не зажигайте огонь и не используйте электроприборы.● Также, откройте окна для вентиляции и обратитесь к продавцу либо в сервисный центр  | |

Утилизация холодильника

- | | |
|---|--|
|  <ul style="list-style-type: none">■ При утилизации следуйте нормам вашего региона<ul style="list-style-type: none">● В этом холодильнике используется R600a в качестве хладагента и циклопентан в качестве порообразователя для уретановой теплоизоляции |  <ul style="list-style-type: none">■ При утилизации холодильника удалите уплотнитель на дверцах<ul style="list-style-type: none">● Во избежание риска того, что младенец или ребенок окажутся запертыми внутри холодильника  |
|---|--|

⚠ Меры предосторожности

При ежедневном использовании ...Во избежание заболеваний и увечий



- Не вставляйте бутылки (или другие предметы) в дверные ниши, прилагая усилия.
- Это может привести к выпадению предметов или откреплению дверных ниш.



- Не кладите предметы так, чтобы они выступали за пределы полок.
- Из-за этого двери могут неплотно закрываться либо дверные ниши могут открепиться. Можно получить травму, например, из-за упавшей на вашу ногу и разбившейся бутылки



- Не храните пищевые продукты с несвойственным им запахом или с ненормально изменившимся цветом
- Употребление таких продуктов в пищу может привести к отравлению.



- Не храните стеклянные бутылки в отделении для заморозки
- При замерзании содержимого бутылка может треснуть и стать причиной травмы

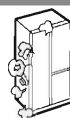

- Пищу и емкости внутри отделения заморозки нельзя брать мокрыми руками
- Такое действие может привести к обморожению (особенно в случае прикосновения к металлическим предметам)



- Не прикладывайте ладони к днищу холодильной камеры
- Если при уборке ваши руки попадут в зону возле днища холодильной камеры, вы можете получить травму из-за тонких металлических листов



- Закрывая дверцу, не придерживайте верх, низ или боковую ее часть
- Из-за этого вы можете прищемить пальцы краем двери



- Крепко держите ручку при открывании и закрывании дверцы



- Не открывайте холодильник и не используйте панель управления, если в данный момент с холодильником работает кто-то еще
- Пальцы могут попасть в пространство между дверцами; есть возможность травмы



- Не ставьте ноги слишком близко, открывая дверцу холодильника
- Открывая дверцу, вы можете ударить себя по ноге и получить травму



- Не храните пищевые продукты или посторонние предметы в емкости для приготовления льда в диспенсере для льда. Также, не допускайте случайного их попадания в это отделение



- Не засовывайте пальцы в дозатор для льда, не прикасайтесь к элементам вокруг выходного отверстия



При перевозке или переноске ...Во избежание повреждения, отсырения, загрязнения пола или возможной травмы



- Не держитесь за дверные ручки при переноске холодильника
- Никогда не используйте ручки для переноски для подвешивания холодильника с помощью цепной лебедки или подобных механизмов



- Не передвигайте холодильник при помощи его колесиков на полу, который легко поцарапать
- Колесики могут поцарапать пол
- Приобретите защитный коврик или подобный предмет для пола, на котором легко остаются царапины



- Используйте ручки для переноски, когда переносите холодильник
- Держитесь только за ручки для переноски. Если вы держитесь за дверные ручки, ваши ладони могут соскользнуть и это может стать причиной травмы
- В целях безопасности холодильник должны переносить более чем 4 человека
- Переносите холодильник так, чтобы дверцы находились вверху
- Прежде чем переносить холодильник:
 1. Выньте из него пищевые продукты и кубики льда
 2. Вылейте воду из поддона, находящегося на дне холодильника
 3. Положите защитный коврик или ткань на пол, по которому вы будете двигать холодильник
 4. И, наконец, перенесите холодильник так, чтобы дверцы при этом были вверху
- Хорошо закрепите дверцы при помощи клейкой ленты так, чтобы они не открылись при переноске
- При транспортировке в машине не кладите холодильник на бок. Это может привести к повреждению компрессора



Установка

1. Проверьте ширину дверей в доме

- Здесь показаны монтажные размеры для данного холодильника. Проверьте, пройдет ли вы вместе с холодильником в двери вашего дома
- Возможно, будет необходимо снять дверцы холодильника, если ширина или высота холодильника больше, чем ширина дверного проема
- Пожалуйста, проконсультируйтесь с продавцом о том, как снять дверцу холодильника

2. Установите холодильник в следующем месте

- Устанавливайте холодильник на жестком и ровном полу
 - Если вы устанавливаете холодильник на таком полу, положите деревянную доску (1 см толщиной) и поставьте холодильник на эту доску
 - Это необходимо сделать в случае возможности деформации пола или изменения его цвета из-за тепла от компрессора холодильника
 - Это необходимо сделать в случае мягкого или легкоповреждаемого пола, на котором холодильник может отклоняться от вертикали
 - При установке избегайте попадания прямых солнечных лучей на холодильник или воздействия иных источников тепла.
 - Такие обстоятельства могут привести к ухудшению холодильной способности или к увеличению расхода электричества
 - Прямые солнечные лучи могут обесцветить пластиковые части холодильника
 - Установите холодильник в месте с низкой влажностью и хорошей вентиляцией.
 - Такие меры помогают избежать появления ржавчины и снижают потребление электроэнергии
- * Если вы хотите установить холодильник в районе горячих источников, под воздействием сернистого газа, возможно, вам придется защитить систему трубопровода холодильника от коррозии. Свяжитесь с вашим дилером заранее. Неполадка, случившаяся в результате установки в подобных условиях, не покрывается гарантийными обязательствами.

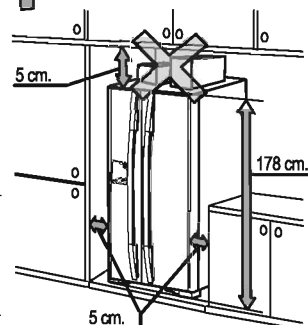
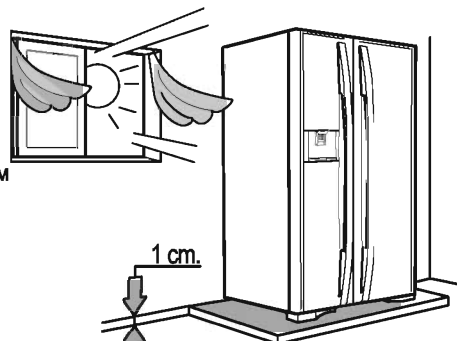

3. Освободите достаточное пространство для выхода тепла

- Холодильнику требуется достаточное пространство для вентиляции воздуха вокруг холодильной камеры для эффективного охлаждения продуктов
 - Не менее 5 см должно оставаться слева/справа, сверху, и сзади между холодильником и стеной
- Также, при установке необходимо оставить соответствующее пространство с тем, чтобы дверцы свободно открывались. Пожалуйста, проверьте, хватает ли места, перед установкой

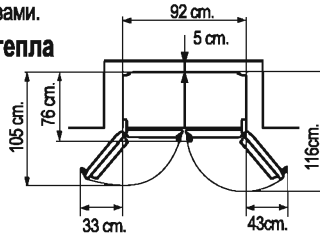

4. Проводка заземления

- Заземлите холодильник во избежание удара током и шумовых помех. Всегда заземляйте данный холодильник в местах с высокой влажностью или сыростью (пожалуйста, проконсультируйтесь с продавцом)

Предостережение

Не подсоединяйте провод заземления к газовой трубе, телефонному кабелю, или молниеотводу

5. Подгонка регулируемых опор для соответствия уровня правой/левой двери

- Без настройки регулируемых опор высота дверей может оказаться неодинаковой или может иметь место необычная вибрация, шум в зависимости от состояния пола. Следуйте нижеприведенным инструкциям

- Выкрутите вниз регулируемые опоры до тех пор, пока каждая из них не будет прочно упираться в пол
 - Сравните высоту левой и правой дверцы, уменьшите длину той регулируемой опоры, со стороны которой дверь выше другой; регулируйте опоры до тех пор, пока высота дверей не станет одинаковой
 - Один поворот регулируемой опоры составляет примерно 1 мм изменения высоты двери
 - Пройдет несколько дней, пока опоры отрегулируются относительно пола и высота дверей станет стабильной
- Если вам трудно повернуть регулируемые опоры:
 - Выкрутите два болта и снимите кожух регулятора
 - Вставьте отвертку в паз регулируемой опоры и поверните

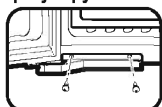
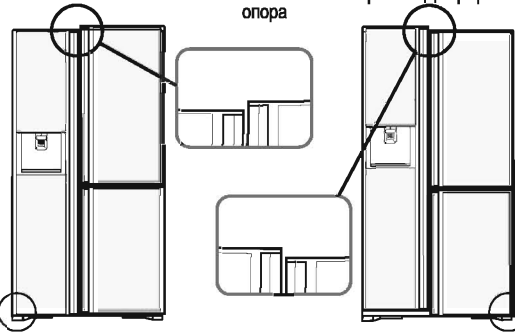
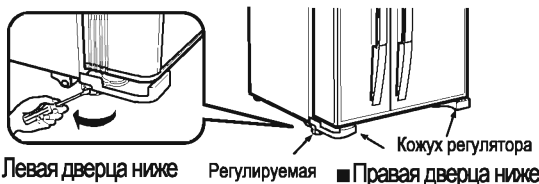

Выкрутите два шурупа (с обеих сторон)

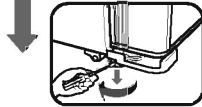

Выкрутите вниз левую регулируемую опору

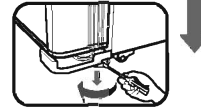

Выкрутите вниз правую регулируемую опору

До эксплуатации

Холодильник не является устройством, увеличивающим свежесть продуктов - он лишь в некоторой степени тормозит процесс порчи пищевых продуктов. Пожалуйста, внимательно следуйте руководству по эксплуатации и предпринимайте соответствующие действия для сохранности свежести пищевых продуктов

1. Уборка внутри холодильника.

- Аккуратно протрите поверхность влажной мягкой тканью.

2. Подключите холодильник в отдельную настенную розетку.

- Холодильник можно включать в розетку вскоре после его установки.
- Подключайте холодильник только к отдельной розетке номинального напряжения.

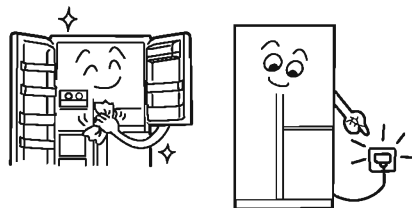

Внимание!

- Компрессор запустится через 30 секунд после подключения холодильника к источнику питания.

3. Загружайте пищевые продукты в холодильник после того, как его камера достаточно охладилась

- Этот процесс может занять около 4 часов до полного охлаждения. В случае высокой температуры окружающей среды для полного охлаждения может потребоваться до 24 часов.



Оптимальное хранение пищевых продуктов

Между пищевыми продуктами должно оставаться достаточное пространство

- Пищевые продукты, уложенные слишком плотно друг к другу, могут помешать свободному притоку холодного воздуха. Размещайте продукты на достаточном расстоянии друг от друга.



Дайте пищевому продукту хорошо остыть, прежде чем укладывать его в холодильник

- Если в холодильник убирается теплый пищевой продукт, то внутренняя температура поднимается, что ведет к увеличению расхода электроэнергии

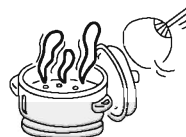

Не перекрывайте вентиляционное отверстие для холодного воздуха

- Такое действие негативно скажется на потоке холодного воздуха; холодильник не сможет поддерживать равномерную температуру внутри камеры. Более того, перекрывающий отверстие продукт может заморозиться.



Заворачивайте либо запечатывайте пищевые продукты и храните их в таком виде

- Использование пищевой пленки либо закрывающихся емкостей позволяет избежать высыхания пищи или передачи запахов

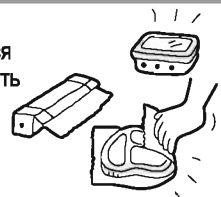

Храните продукты гигиенически чистыми

- На пищевых продуктах могут распространяться бактерии



Не кладите теплые продукты на уже охлажденные продукты

- В этом случае температура уже охлажденного продукта опять поднимется



Место хранения пищевых продуктов

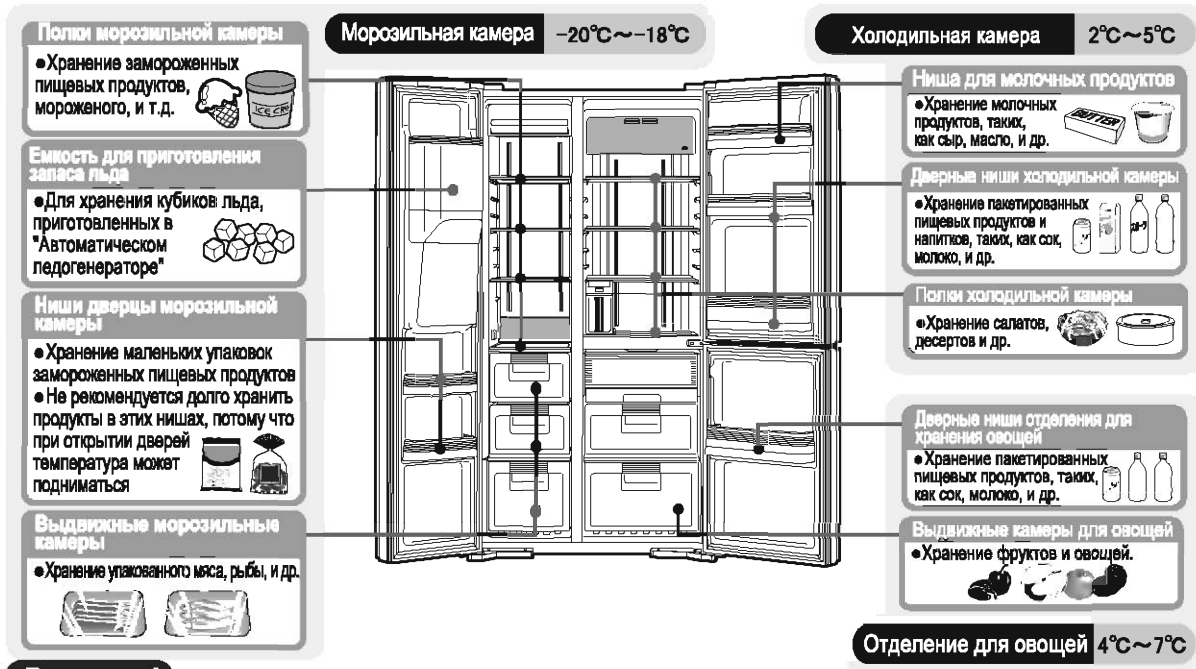

Внимание!

- Выше приведенные температуры являются приблизительными показателями для условий температуры внешней среды 32 °C, параметры температуры для холодильной камеры 3 °C, морозильной камеры -19 °C, при закрытых дверях и при отсутствии пищевых продуктов в камерах.
- Температура в дверных нишах может быть незначительно выше, чем вышеприведенные параметры температур
- Спецификация приобретенной вами модели может отличаться от приведенной выше иллюстрации. (вышеприведенная иллюстрация основана на трехдверной делюкс-модели)

Как использовать панель управления

Название и функции дисплея и кнопок

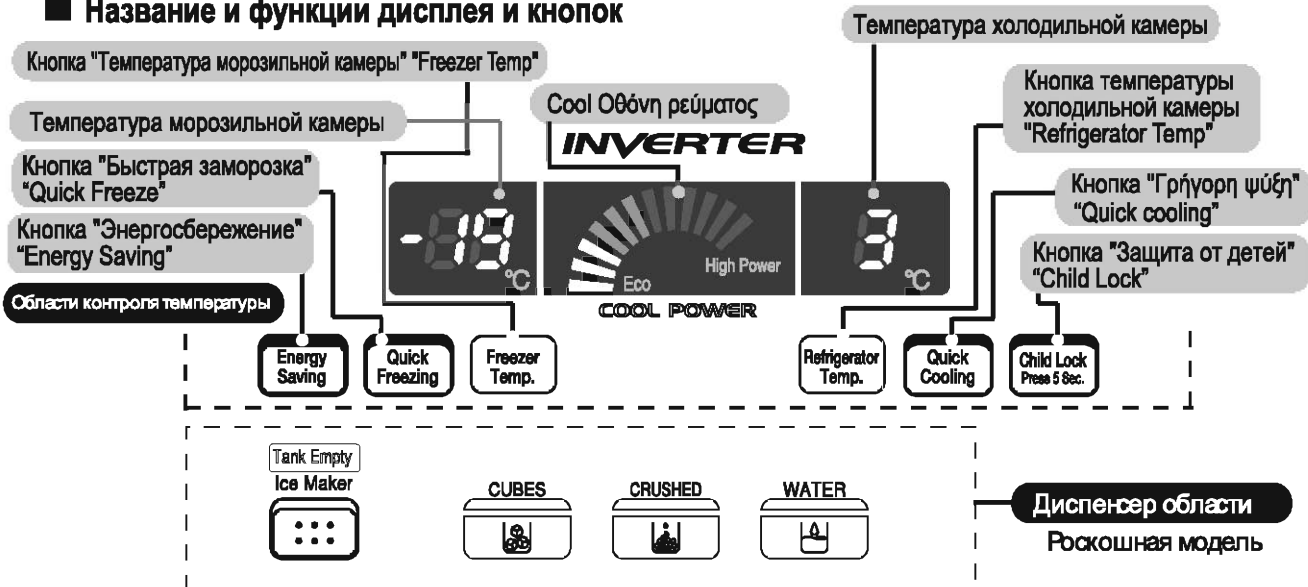

Внимание!

- Если вы вытягиваете штепсель из розетки, или при перебое электропитания происходит перезапуск холодильника, при этом возобновляются температурные данные и все установки. Однако, операции "Быстрая заморозка" и "Быстрое охлаждение" будут отменены.
- Все данные будут показаны на дисплее в течение 5 секунд после того, как штепсель вставлен в розетку.

Cool Power Display

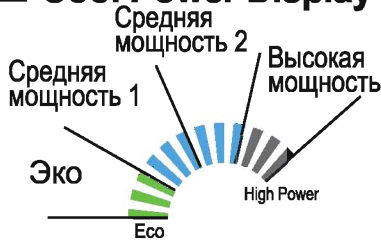

Режим работы холодильника отображается на шкале светодиодного дисплея. Когда холодильник работает на большой мощности, на шкале будет отображаться соответствующий режим. Однако, интенсивность работы холодильника будет меняться в зависимости от манеры использования, количества хранимых продуктов и условий окружающей среды.

Полезные советы для использования дисплея, показывающего степень охлаждения

- 1. Установка температуры**
Если для каждого отделения установлена слишком низкая температура, режим работы холодильника установится на отметке **Высокая мощность**
- 2. Открывание дверей**
Если дверца холодильника открывается часто, либо остается открытой на долгое время, режим работы холодильника установится на отметке **Высокая мощность**.
- 3. Хранение пищевых продуктов**
При хранении слишком большого количества пищевых продуктов, блокировке вентиляционных отверстий пищевыми продуктами, либо хранении горячих пищевых продуктов в холодильнике, режим работы холодильника установится на отметке **Высокая мощность**.

Внимание!

- Если Вы выключите штепсель из розетки, или при кратковременном отключении подачи электроэнергии - холодильник перезапустится, при этом температурные данные и все установки возобновятся. Однако, операции "Быстрая заморозка" и "Быстрое охлаждение" будут отменены.
- Приблизительно через 30 секунд после завершения операции дисплей погаснет.
- Чтобы увидеть заданные настройки холодильника, откройте дверцу или нажмите любую кнопку. Индикация дисплея возобновится.
- Чувствительность сенсорной панели может меняться в зависимости от температуры окружающей среды, влажности, типа и силы нажатия или работы других электроприборов.
- При загрязнении или попадании воды сенсорная панель может не реагировать на прикосновения.

Управление температурным режимом

- Начальная установка температуры в холодильной камере составляет 3 °С, и в морозильной камере -19 °С.
- Все температуры, показанные на приборной панели, являются запрограммированными; они могут не соответствовать реальности. Реальные температуры зависят от пищевых продуктов и условий внешней среды

Температурный режим морозильной камеры

- Когда вы нажимаете кнопку "Freezer Temp", установки температуры морозильной камеры будут соответственно изменены. Температура морозильной камеры может устанавливаться в пределах от -15 °С до -23 °С; однако, мы рекомендуем устанавливать -18 °С или -19 °С для обычных условий

-19 °С ⇒ -20 °С ⇒ -21 °С ⇒ -22 °С ⇒ -23 °С ⇒ -15 °С ⇒ -16 °С ⇒ -17 °С ⇒ -18 °С ⇒ -19 °С

Пи!

Внимание!

Двойной сигнал раздается только при -23C (PiPi!)

- Рекомендуемая температура для мороженого составляет -18 °С. Мороженое может стать мягким уже при температуре -15 °С; пожалуйста, устанавливайте температуру холоднее чем -18 °С для хранения мороженого.

Температурный режим для холодильной камеры

- Когда вы нажимаете кнопку "Refrigerator Temp", температура холодильной камеры изменится соответствующим образом; Температура холодильной камеры может варьироваться от 1 °С до 7 °С; однако, рекомендуется устанавливать 3 °С в обычных условиях

3 °С

3 °С ⇒ 2 °С ⇒ 1 °С ⇒ 7 °С ⇒ 6 °С ⇒ 5 °С ⇒ 4 °С ⇒ 3 °С

Пи!

Двойной сигнал раздается только при +1C (PiPi!)

Другие функции (вы можете сделать следующее)

"Энергосбережение"

■ Рекомендуем использовать эту функцию в случае малой загрузки холодильника пищевыми продуктами, или во время долгого отпуска, когда дверцы не открываются длительное время

1. Нажмите кнопку "Energy Saving". (Операция начинается)

2. Нажмите кнопку еще раз, когда захотите остановить эту функцию.



- В случае повышения температуры в камере данная операция временно сменится на обычные настройки.
- После долгого периода действия "Энергосбережения" в некоторых случаях продукты, подобные мороженому с высоким содержанием жиров, могут стать мягкими. Пожалуйста, отмените операцию "Энергосбережение" в этом случае

Меры предосторожности

- Если функция "Энергосбережение" включена в условиях высокой влажности окружающей среды, может появиться конденсат. В этом случае, пожалуйста, отключите функцию "Энергосбережение".

"Защита от детей"

■ Вы можете предотвратить игры детей со всеми кнопками панели управления.

1. Нажмите кнопку "Child Lock" и удерживайте 5 секунд (чтобы активировать функцию)

2. Чтобы прекратить действие этой функции, нажмите кнопку "Child Lock" еще раз

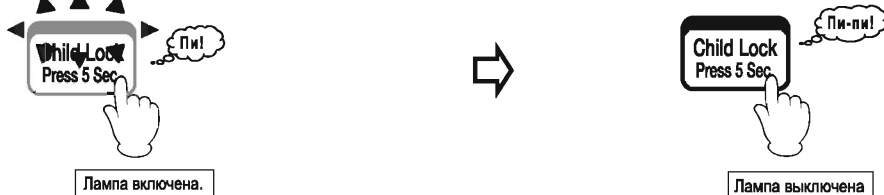

Внимание! • Когда включена "Защита от детей", другие кнопки не будут отвечать на нажатие.

"Быстрая заморозка"

"Быстрая заморозка"

■ Используйте эту функцию, если хотите быстро заморозить пищевые продукты или приготовить лед.

Как начать

1. Нажмите кнопку "Quick Freezing" и начните операцию "Быстрая заморозка".

2. Снова нажмите кнопку "Quick Freezing" и операция будет прекращена

Через примерно 2 часа операция "Быстрая заморозка" завершится автоматически.

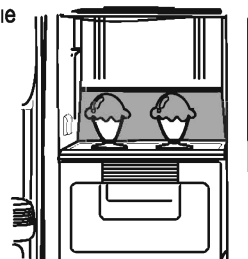

Углы "Быстрой заморозки" находятся на среда отдела морозильной камеры

Внимание! "Быстрая заморозка"

- Во время "Быстрой заморозки" приоритетом подачи холодного воздуха станет морозильная камера. Таким образом, старайтесь избегать ненужного открывания и закрывания дверец в это время с тем, чтобы температура в холодильной камере не повышалась
- После автоматического завершения "Быстрой заморозки" и повторного нажатия кнопки лампа зажжется - однако, операция "Быстрая заморозка" не начнется. Операцию можно начать лишь через 60 минут.
- Даже если лампа "Быстрая заморозка" горит во время периода разморозки, никакого действия не происходит. По окончании периода разморозки "Быстрая заморозка" начнется автоматически.

Другие функции

"Быстрое охлаждение"

Используйте эту функцию, если хотите быстро охладить пищевые продукты или напитки

1. Положите пищевой продукт на угол быстрого охлаждения

Угол "Быстрого охлаждения" находится в верхней части холодильной камеры

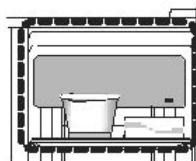

"Быстрое охлаждение" более эффективно, если пищевые продукты располагаются ближе к задней стенке холодильной камеры

Внимание!

- Во время разморозки операция "Быстрое охлаждение" прекратится, даже если горит соответствующая лампа. Операция возобновится автоматически по окончании периода разморозки.
- Имейте в виду, что режим "Быстрое охлаждение" будет отключен в случае прекращения электропитания либо вынимания штепселя из розетки.

2. Нажмите кнопку "Quick Cool" (операция началась)



Лампа включена.

3. Нажмите кнопку "Quick Cool" еще раз, если хотите прекратить эту операцию до ее окончания.



Лампа гаснет.

"Быстрое охлаждение" автоматически закончится примерно через 90 минут.



Лампа гаснет.

Функции дверного сигнала и ECO сигнала

Если дверь остается открытой более чем 1 минуту, система сигнализации сообщит пользователю об этом путем звуков и изображения на цифровом дисплее.

- Дверной сигнал: информирует звуком Пипипи
- Изображение сигнала ECO: информирует об открытом состоянии двери на панели управления.

Пипипи!

Дверь остается открытой	Звук дверного сигнала	Изображение сигнала ECO
Через минуту	Пипипи	На экране OP F/R/V.
Через 2 минуты	Пипипипипи	На экране OP F/R/V.
Через 3 минуты	Непрерывающийся писк	На экране OP F/R/V.



Внимание!

- Если остается открытой дверь морозильной камеры, на дисплее появляется [OP F], если открыта дверь холодильной камеры - на дисплее [OP R], отделение для овощей - [OP V].
- Все функции оповещения (дверной сигнал и сигнал ECO) и звук воздействия на каждую кнопку можно отключить

Как отключить сигнал оповещения и звуковой сигнал

- Удерживайте кнопку "Quick Freezing" нажатой в течение примерно 5 секунд, пока не услышите звук "Пипипи"

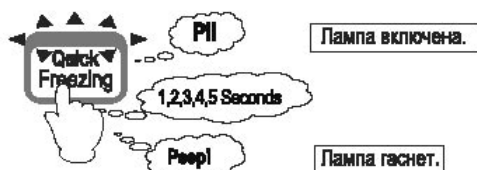

Лампа гаснет.

Как снова включить сигнал оповещения и звуковой сигнал

- Удерживайте кнопку "Quick Freezing" нажатой в течение примерно 5 секунд, пока не услышите звук "Пипипи"

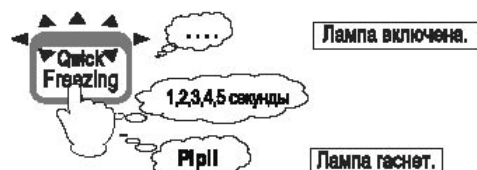

Лампа гаснет.

Внимание!

- Холодильник поставляется с включенными функциями сигнала оповещения и звукового сигнала.
- Если вы вытаскиваете штепсель из розетки и вставляете его снова, либо в случае перебоев электроснабжения холодильник автоматически включит систему оповещения.

Морозильная камера

■ Четыре полки в верхней части и 3 выдвижные камеры в нижней части морозильной камеры дают вам возможность рассортировать пищевые продукты по размеру и цели использования

■ Пожалуйста, прочтите информацию на стр. 64 о температурном режиме

Внимание!

- Спецификация приобретенной вами модели может отличаться от приведенной выше иллюстрации. (вышеприведенная иллюстрация основана на трехдверной делюкс-модели)

"Быстрая заморозка"

■ Используйте эту функцию для замораживания домашней пищи или для быстрого приготовления мороженого.

1. Поставьте пищу в "Угол быстрой заморозки" на верхней полке. (C.65)
2. Нажмите кнопку быстрой заморозки "Quick Freeze".

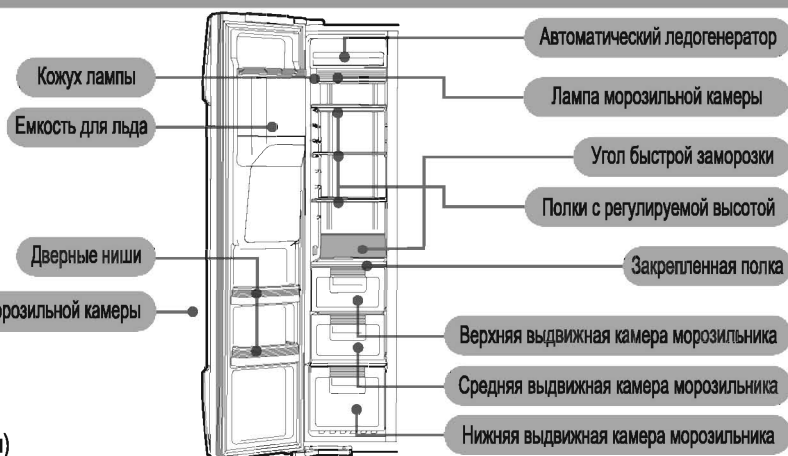

стандартное исполнение

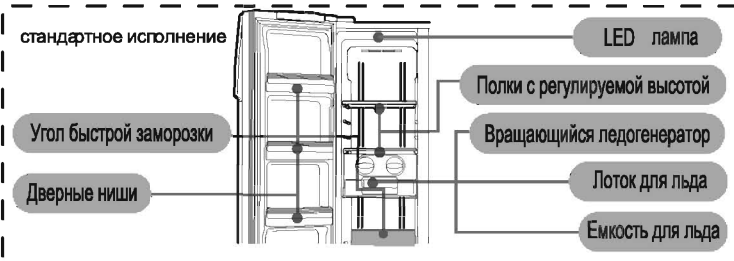

Полки с регулируемой высотой

■ Высоту этих полок можно регулировать в соответствии с высотой замороженных пищевых продуктов и способом их использования.

1. Уберите замороженные продукты с полки.
2. Слегка приподнимите переднюю часть полки, и вытяните полку на себя.
3. Установите полку на желаемой высоте, и толкайте полку внутрь, пока она не дойдет до конца паза.

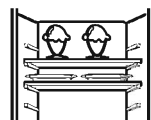
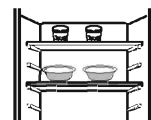
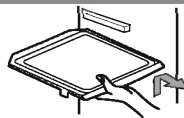

Выдвижные камеры морозильника

■ В выдвижных камерах морозильника можно хранить пищевые продукты отдельно в зависимости от их размера и способа применения.

1. Верхние/средние выдвижные камеры для хранения мороженого или пакетов с замороженными продуктами.
2. Нижняя выдвижная камера для хранения крупногабаритных замороженных продуктов.

Меры предосторожности

- Закрывая дверь морозильника, убедитесь, что каждая выдвижная камера плотно задвинута внутрь. Если закрыть дверь морозильника при незадвинутой камере, то выдвижные камеры могут быть повреждены.

Меры предосторожности

- Во избежание передачи запахов пищевых продуктов, всегда храните мясо или рыбу либо завернутыми, либо в пакетах для замораживания. Также, возможно повреждение пластиковых частей холодильника под воздействием жира мяса или рыбы.
- Складывая продукты в морозильную камеру, старайтесь не ударить и не задеть кожух лампы. Кожух лампы может разбиться.

- В верхней части этого отделения находятся 4 полки, а в нижней его части - 3 выдвижные камеры. Вы можете рассортировать пищевые продукты по размеру и способу применения.
- Для информации касательно температурного режима, пожалуйста, прочтите. (С.84)

Холодильная камера

Кожух лампы

винная полка **

Угол быстрого охлаждения

Полки с регулируемой высотой

Закрепленная полка

Лампа холодильной камеры

Ниша для молочных продуктов

Дверные ниши

Поддон для яиц (14 яиц)

Средняя дверная ниша

** R-M700GPRU2X

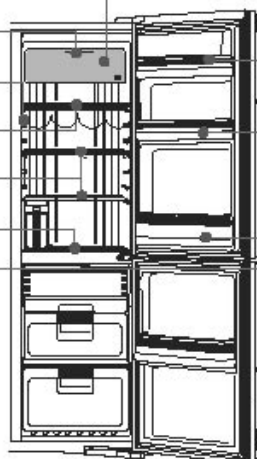

Внимание!

- Спецификация приобретенной вами модели может отличаться от приведенной выше иллюстрации. (вышеприведенная иллюстрация основана на трехдверной делюкс-модели)

Полки с регулируемой высотой

- Высота этих полок может регулироваться в соответствии с высотой ваших пищевых продуктов и способом их применения.

1. Уберите замороженные продукты с полки.
2. Слегка приподнимите переднюю часть полки, и вытяните полку на себя.
3. Установите полку на желаемой высоте, и толкните полку внутрь, пока она не дойдет до конца паза.

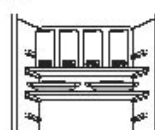
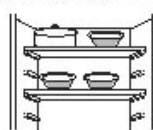
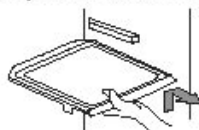

Быстрое охлаждение

- Используйте эту функцию для быстрого охлаждения пищи и напитков в холодильной камере.

1. Разместите продукты в углу быстрого охлаждения "Quick Cooling Corner" на верхней полке.
2. Нажмите кнопку быстрого охлаждения "Quick Cool"

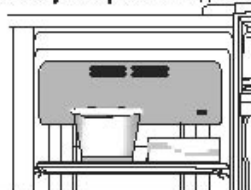

(С.86)

Ниша для молочных продуктов

- Можно использовать для хранения масла, сыра или молочных продуктов.



Поддон для яиц

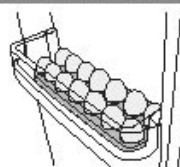

Поддон для яиц (обычное размещение)

- Храните яйца в специальном поддоне (влезит до 14 яиц)



Поддон для яиц (аверх дном)

- В перевернутом виде поддон для яиц может быть использован как ниша для мелких продуктов.

Меры предосторожности

- Не кладите влажные пищевые продукты напротив отверстия для подачи холодного воздуха, это может привести к замораживанию продуктов. Также, влажные продукты могут замерзнуть, если они прикасаются к заднему краю левой стенки холодильной камеры. Пожалуйста размещайте продукты таким образом, чтобы они не касались левой боковой стенки холодильника.
- Ставьте продукты в холодильную камеру, старайтесь не ударить и не задеть кожух лампы. Кожух лампы может разбиться.
- Дайте свежеприготовленной горячей пище остыть, прежде чем класть ее в холодильник. Из-за этого пластиковые части внутри холодильной камеры могут деформироваться.

Отделение для овощей

- Храните овощи с учетом их размера и формы.

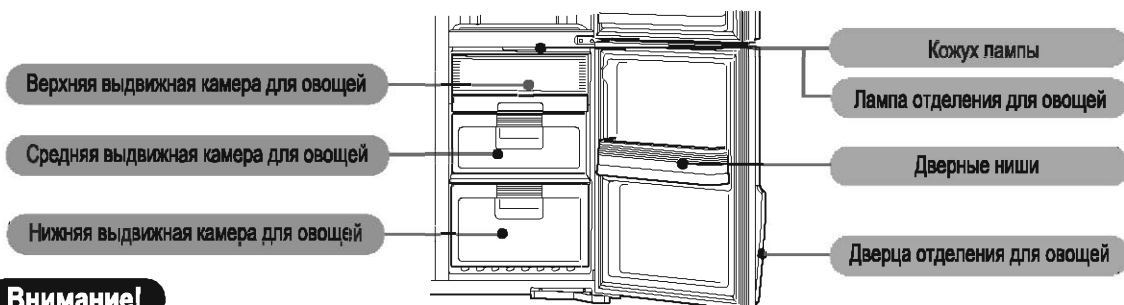

Внимание!

- Спецификация приобретенной вами модели может отличаться от приведенной выше иллюстрации. (вышеприведенная иллюстрация основана на трехдверной делюкс-модели)

Выдвижные камеры для овощей

■ Верхняя выдвижная камера для овощей

- Храните частично используемые овощи или маленькие овощи, такие, как помидоры или лимоны. У этой камеры есть дверца, так что ее легко открыть и закрыть

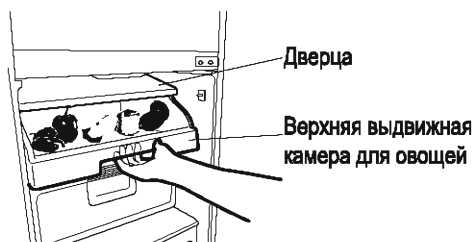

■ Средняя и нижняя выдвижные камеры для овощей

- Храните здесь овощи среднего и большого размера, такие, как капуста и салат.

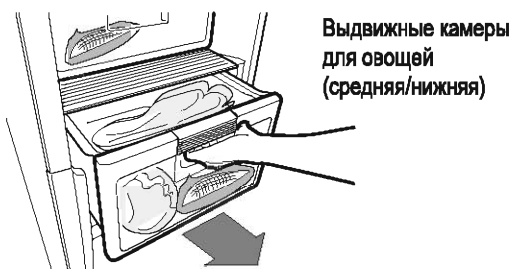

Храните овощи завернутыми в следующих ситуациях

- При хранении овощей с сильным запахом или при опасениях, что их запах может передаться другим пищевым продуктам
- При хранении частично использованных, порезанных на части овощей или фруктов
- При опасениях касательно возникновения конденсата внутри выдвижной камеры
- Если овощей мало, либо много пакетированных овощей

Внимание!

- В зависимости от количества и типа овощей в камере конденсат может собираться внутри или наверху выдвижных камер для овощей. Вытирайте конденсат сухой тканью, если его наличие вас беспокоит.

Меры предосторожности

- При закрытии дверцы овощного отделения убедитесь, что все выдвижные камеры плотно задвинуты внутрь. Если дверь овощного отделения закрывается при незадвинутых камерах, возможны повреждения.

Дверные ниши (Отделение для овощей)

- Эта ниша удобна для хранения пластиковых бутылок или пива.

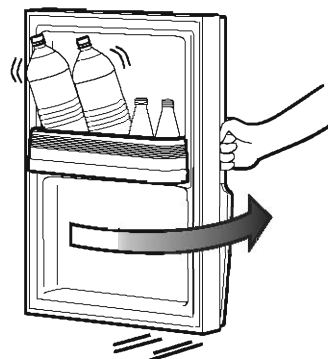
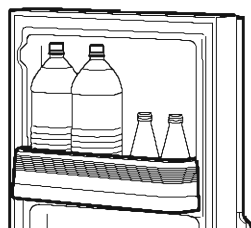

Меры предосторожности

- Медленно открывайте и закрывайте дверцу овощного отделения. Если вы открываете или закрываете эту дверцу, прилагая чрезмерные усилия, пластиковые или стеклянные бутылки могут выпасть из дверных ниш.

Как использовать дозатор для льда и воды (Делюкс модель)

Вы можете налить себе стакан холодной воды, не открывая холодильника - просто наполните Емкость Для Воды и нажмите на соответствующую кнопку. Более того, лед также автоматически замораживается в специальной емкости, при необходимости вы можете насыпать себе кубики, либо измельченный лед, нажав на кнопку.

Название и функции каждой составной части

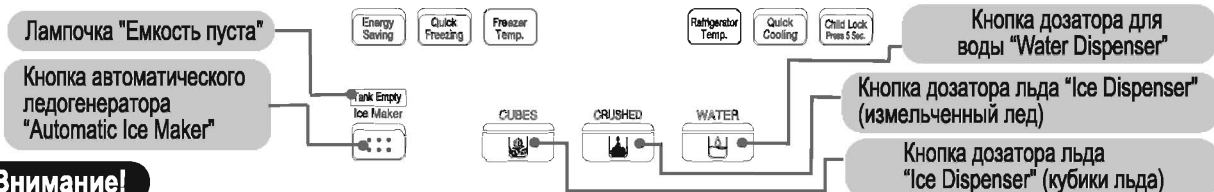
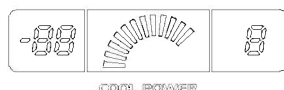

Внимание!

- Если вытащить штепсель из розетки при работе с холодильником, или в случае перебоев электропитания функции каждого из компонентов будут автоматически восстановлены согласно предыдущим установкам, когда электропитание возобновится.
- Все лампочки дисплея загорятся снова в течение приблизительно 5 секунд после того, как штепсель включен в розетку.
- Функция "Автоматический ледогенератор" включена при поставке. Также, дозатор льда установлен на подачу измельченного льда.

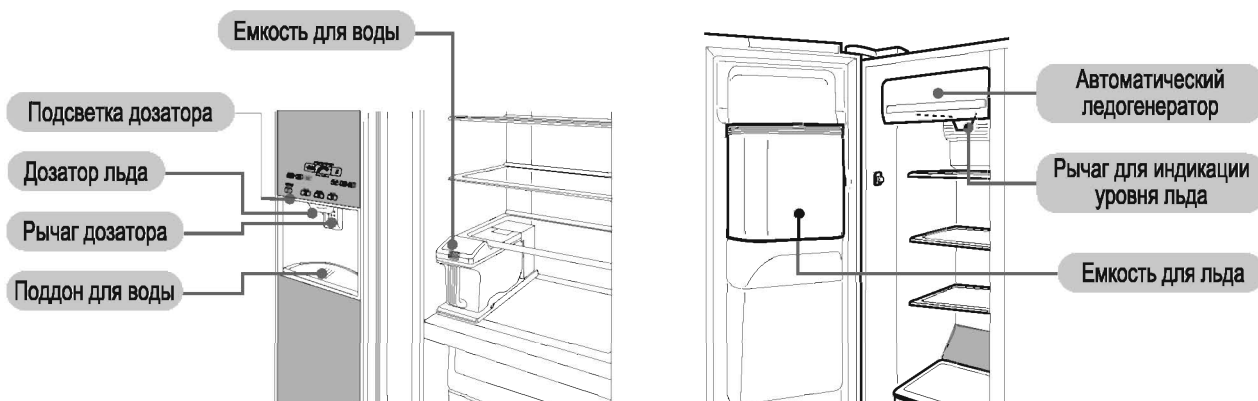

⚠ Предостережение

Будьте осторожны, так как дозатор льда вращается и может травмировать пальцы и т.д.



- Не прислоняйте ладони к дну емкости для хранения льда в дозаторе.
- Не используйте дозатор для льда при отсоединенной емкости для намораживаемого льда.
- Если холодильником пользуется кто-то еще, не открывайте двери и не работайте с панелью управления в этот момент.
- Не прикасайтесь к любым механическим частям автоматического ледогенератора. Ледогенератор вращается, есть риск травмировать пальцы и т.д.
- Не разрешайте маленьким детям пользоваться дозатором, это может привести к травме.
- Не держитесь за емкость для намораживаемого льда.
- Не разбирайте, не ремонтируйте, не модифицируйте ваш холодильник самостоятельно. В случае необходимости любого ремонта, пожалуйста, проконсультируйтесь с продавцом.

⚠ Меры предосторожности



- Не храните пищевые продукты или другие предметы в емкости для приготовления льда (находящейся в дозаторе для льда). Там может храниться только лед из ледогенератора. Также, не кладите пищевые продукты и другие посторонние предметы в поддон для льда, так как в этом случае возможно повреждение Дозатора для Льда.
- Не прикасайтесь к рычагу индикации уровня льда в ледогенераторе, такое действие может привести к несчастному случаю.
- Не всовывайте пальцы в отверстие для подачи льда и не трогайте окружающие его части. Вы можете защемить пальцы или нанести себе травмы.
- Не используйте хрупкие стаканы при работе с автоматическим ледогенератором, так как при этом стакан может треснуть и поранить вас.

Наполнение емкости для воды

Заполните емкость для воды (находящуюся в холодильной камере) следующим образом.

Внимание: тщательно ополосните емкость для воды при первом использовании.

Наполнение емкости для воды

Действия при обычном наполнении

1. Нажмите кнопку на емкости для воды, чтобы открыть заслонку, и наполните емкость водой.

Закройте заслонку для окончания процесса наполнения.

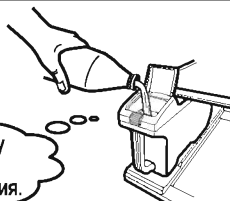

- Заливайте воду до крайней отметки "Full".

Действия при вынимании емкости для воды и ее наполнении

1. Выньте емкость для воды.

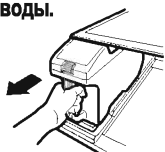

- Держитесь за ручку и вытаскивайте емкость для воды на себя.

3. Аккуратно держите емкость для воды за ручку.

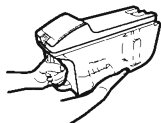

- При переноске емкости для воды подставьте снизу одну ладонь, чтобы емкость была в горизонтальной плоскости.

2. Нажмите на кнопку на емкости для воды, откройте заслонку и наполните емкость водой.

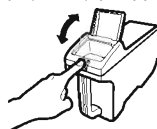

- Заливайте воду до крайней отметки "Full".

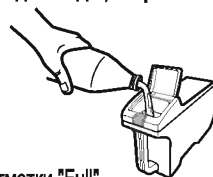

4. Вставьте емкость для воды до тех пор, пока она не пересечет линию правильного размещения "Tank Position".



Процесс завершен.

Линия правильного размещения "Tank Position"

- Если емкость для воды вставлена не полностью, вода не поступит в дозатор для воды и в ледогенератор. Такое препятствие мешает их нормальному функционированию.

Меры предосторожности

- Не заполняйте емкость для воды чем-либо еще, кроме воды. (Наполнение емкости для воды такими жидкостями, как сок, спортивные напитки, чай, или горячая вода может повредить ваш холодильник. Емкость для воды может выдерживать температуру до 50°C)

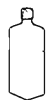

Минеральная вода



Фильтрованная вода



Сок

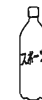

Изотонические напитки



Газированные напитки



Чай

Внимание!

- Микроорганизмы могут быстро размножиться в случае наполнения емкости для воды фильтрованной водой, обесхлоренной водой, минеральной или кипяченой водой. Регулярно и тщательно ополаскивайте емкость для воды
- Заменяйте воду в емкости для воды раз в неделю.
- Если емкость для воды не была в использовании в течение длительного периода времени, тщательно очистите и высушите емкость, и вставьте ее обратно в холодильник.
- Емкость для воды вмещает примерно 4 литра.

Лампочка "Емкость пуста"

Когда емкость для воды опустошается, автоматически включается лампа-индикатор "Tank Empty". В этом случае наполните емкость для воды.



Загорается лампа "Tank Empty"

Внимание!

- Если емкость для воды вставлена неправильно, лампочка "Tank Empty" загорится, даже если емкость для воды полна. Если такое происходит, разместите емкость для воды правильно и убедитесь, что она полностью помещена внутрь холодильника.
- Лампочка временно отключится при открывании и закрывании двери холодильного отделения. Но, она зажжется снова, если емкость для воды все еще пуста.

Как использовать дозатор для льда и воды (Делюкс модель)

Как использовать дозатор для льда

Дозатор льда

■ Кубики льда

Для больших кусков льда (лед выдается в таком виде, в каком он приготовлен в ледогенераторе)

1. Нажмите кнопку для кубиков льда "CUBES"

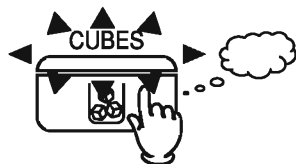

Загорится лампочка "CUBES".

2. Нажмите краем стакана на рычаг дозатора для выдачи кубиков льда.

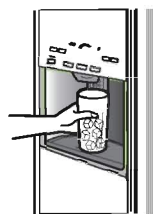

■ Измельченный лед

Для мелко измельченного льда. (лед намораживается в ледогенераторе, измельчается и подается через дозатор.)

1. Нажмите кнопку измельченного льда "CRUSHED"

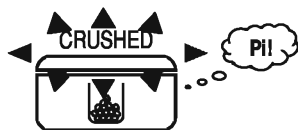

Загорится лампочка "CRUSHED"

2. Нажмите краем стакана на рычаг дозатора для выдачи измельченного льда.



Внимание!

- При первом включении дозатора для льда, первые два стакана льда должны быть использованы для очистки дозатора, не используйте их для охлаждения напитков.
- Держите стакан высоко по отношению к рычагу дозатора с тем, чтобы лед не рассыпался.
- Дозатор можно использовать даже тогда, когда автоматический ледогенератор выключен.
- Для предотвращения неправильного использования функций кнопок и рычага дозатора, а также игр детей с холодильником мы рекомендуем использовать функцию "Защита от детей" (☞ С.65)
- Если кубики льда в емкости для намораживаемого льда не используются долгое время, они могут примерзнуть друг к другу и образоват большой кусок льда. Таким образом, рекомендуется использовать дозатор для льда так часто, как это возможно.
- Лед в емкости для приготовления льда может смерзнуться в результате перебоев электропитания и/или из-за временного повышения температуры внутри холодильника. Если такое произошло, выньте емкость для приготовления льда, удалите весь лед и тщательно промойте емкость. После промывки, установите емкость обратно в холодильник для приготовления новой порции льда.
- Если дозатор для льда не использовался длительное время, либо кубики льда не выглядят достаточно прозрачными, необходимо очистить автоматический ледогенератор. (☞ С.75)
- Дозатор для льда временно отключится, при непрерывном использовании в течение более чем около 16 сек. В этом случае, подсветка диспенсера вспыхнет, указывая, что дозатор для льда остановил операцию. Уберите стакан от рычага дозатора для льда для перезагрузки системы. После перезагрузки дозатор для льда может быть использован снова.
- При нормальной эксплуатации рекомендуется использовать температуру -18°C или -19°C. При хранении большого количества продуктов, установка температуры в морозильном отделении -15°C не является приемлемой, т.к. в этом случае кубики льда могут слипнуться в единую массу. В этом случае удалите слипшийся лед из лотка и дозатора для льда. (☞ С.79)

Использование автоматического ледогенератора

Включение/отключение функции автоматического ледогенератора

Во-первых, проверьте, включена ли функция ледогенератора.

1. При его работе.



Лампочка загорится

2. Для выключения функции нажмите на кнопку ледогенератора "Ice Maker"



Лампочка погаснет

3. При возобновлении работы.

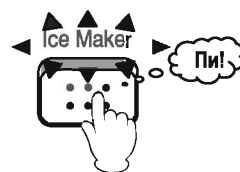

Лампочка загорится

Внимание!

- Если вы не намерены использовать автоматический ледогенератор, отключите эту функцию вручную.

Использование автоматического ледогенератора {Продолжение}

Время Приготовления Льда

Если вы хотите очень быстро приготовить лед, используйте функцию "Быстрая заморозка". (С.65)

Время Приготовления Льда {8 (восемь) кубиков/за цикл приготовления льда}	Емкость для хранения льда
Обычный режим	Около 90-110 минут
Быстрая заморозка	Около 70-90 минут

Приблизительно 160 кубиков льда (максимум)

Упомянутое время намораживания льда является средним периодом для заморозки льда при наружной температуре 32°C и при условии, что дверь не открывается и закрывается.

Внимание!

- Лед не может намораживаться до тех пор, пока внутренняя камера холодильника не охладилась достаточно. В первый раз после установки лед будет готовиться 24 часа или дольше. Однако, обычно хватает 2-3 часов для приготовления 8 (восьми) кубиков льда.
- Период приготовления льда займет больше времени в следующих случаях.
 - Если дверь часто открывается и закрывается
 - Если большое количество пищевых продуктов было заложено в холодильник одновременно
 - После проведения операции "Очистка поддона для льда"

Как использовать дозатор для воды

Дозатор воды

1. Проверьте, горит ли лампочка "Tank Empty".



- Если лампочка горит, наполните емкость водой.

2. Нажмите кнопку "WATER".

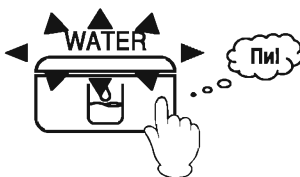

Загорится лампочка "WATER"

3. Для получения воды просто нажмите краем стакана на рычаг дозатора.



- Нажимая на рычаг дозатора, держите стакан вертикально.

Внимание!

- Вылейте первый стакан воды, налитый вами сразу после установки холодильника, потому что система должна промыться.
- Вода в емкости может достаточно охладиться лишь через 24 часа или более, если наружная температура высока, например, в летнее время. Обычно вода (объем 4 литра) охлаждается 8-9 часов.
- Для немедленного охлаждения воды, насыпьте лед в стакан из дозатора для льда и разбавьте его водой из дозатора для воды.
- Дозатор воды временно отключится, если его непрерывно используют в течение более чем 60 секунд. В этом случае вспыхнет подсветка дозатора, обозначая остановку дозатора для воды. Уберите стакан от рычага дозатора для того, чтобы система перезагрузилась. После перезагрузки дозатор для воды можно использовать снова.

Меры предосторожности

- Подождите 2-3 секунды, прежде чем убирать стакан из области дозатора после получения воды или льда. Если вы сразу же уберете стакан, вода или лед могут вылиться на поддон для воды или на пол.
- Вытирайте воду, которая собирается в поддоне для воды, при помощи сухой ткани, или выньте поддон и вылейте воду. Также, вытирайте любые следы от капель воды на поверхности двери холодильника при помощи сухой ткани.



Обслуживание {Продолжение}

Емкость для воды

Для предотвращения накопления мути и сильного осадка не забывайте промывать емкость для воды раз в неделю.

1. Как открыть крышку.

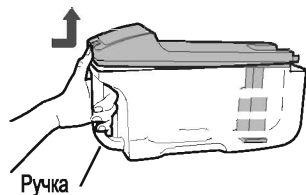

- Возьмитесь за ручку. Чтобы открыть крышку, подтолкните ее большим пальцем вверх.

2. Как закрыть крышку.

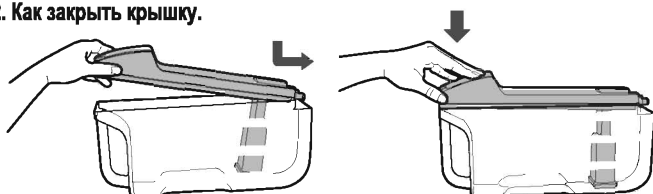

- Вначале двигайте крышку по направлению к задней стороне, указанному стрелками, и потом закрывайте крышку.

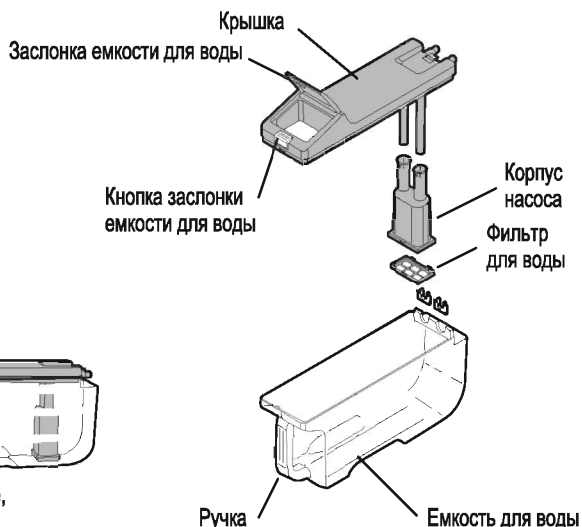

Внимание!

- Если функция автоматического ледогенератора не остановлена, водяной насос может иногда производить звуки. Это не поломка.

Фильтр для воды

Для предотвращения накопления мути и сильного осадка не забывайте промывать фильтр для воды раз в неделю.

1. Потяните за корпус насоса, чтобы отсоединить его от крышки.

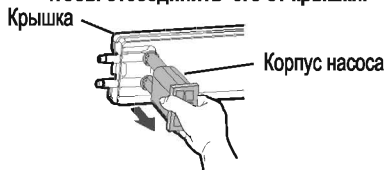

2. Потянув за язычок, выньте фильтр для воды из корпуса.

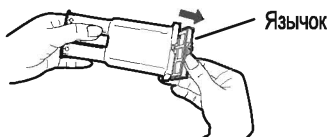

3. С помощью мягкой губки протрите фильтр для воды.

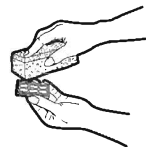

- Не используйте очищающие вещества, они могут повредить фильтр.

Внимание!

- Заменяйте фильтр для воды по мере его износа. Фильтры для воды нуждаются в замене каждые 3-4 года.

Емкость для приготовления запаса льда

Внимание!

- Если дозатор для льда не эксплуатировался в течение длительного периода времени, тщательно очистите и высушите емкость для льда, и вставьте ее обратно в холодильник.

1. Чтобы остановить операцию нажмите кнопку "Ice Maker".



2. Удалите лед из емкости для льда, промойте и просушите емкость и вставьте обратно в холодильник. (С. 79)

- Если в корпусе измельчителя льда все еще остаются кубики льда с обратной стороны емкости, удалите их при помощи ложки или подобного предмета. (С. 79)



Внимание!

- В случае, если не удалить лед из емкости для хранения льда, кубики льда могут слипнуться и дозатор для льда не будет функционировать.

Емкость для приготовления запаса льда

До работ по уборке холодильника убедитесь, что устройство отключено от сети.

Указания касательно регулярного ухода

1. Вытрите емкость для намораживаемого льда насухо мягкой тканью. (☞ С.78)

Указания, как вытянуть и очистить емкость для льда.

1. Возьмитесь за верх емкости для льда обеими руками. Затем, поднимите ее верх и потяните на себя.



2. После удаления льда из емкости вытрите ее при помощи мягкой ткани, тщательно убирая всю воду внутри и на поверхности емкости для льда.

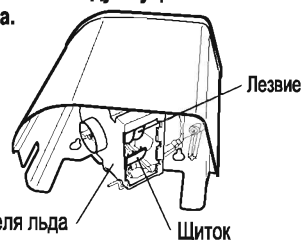

3. Устанавливая емкость для льда обратно на место, убедитесь, что между дном емкости и холодильником не осталось зазора.

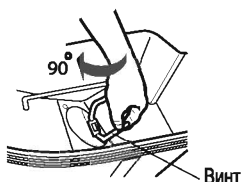
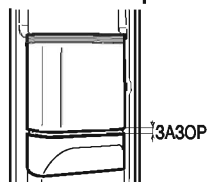

● Если в корпусе измельчителя льда все еще остаются кубики льда с обратной стороны емкости, удалите их при помощи ложки или подобного предмета.

● Если зазор остался, поверните винт на 90 градусов и затем вставьте емкость для льда.



Предостережение

■ Будьте осторожны, так как дозатор льда вращается и может стать причиной травмы.

- До начала работ по уборке холодильника убедитесь, что устройство отключено от сети.
- Не всовывайте руки внутрь емкости для льда.
- Не используйте дозатор для льда при отсоединенной емкости для приготовленного льда.
- Не разбирайте, не ремонтируйте, не модифицируйте это устройство. В случае необходимости ремонта, пожалуйста, проконсультируйтесь с продавцом или сервис-центром.



Меры предосторожности

■ Не прикасайтесь к лезвиям внутри снятой с холодильника емкости для льда. Есть риск поранить себя.

Поддон для воды

Если поддон для воды становится загрязненным, выньте и промойте его.

1. Потяните поддон для воды на себя, чтобы вынуть его.



2. Чтобы вставить поддон для воды назад, сначала вставьте в пазы два язычка на задней его стороне, а потом плотно вставьте три язычка на передней стороне поддона.



● Вытрите всю воду и удалите посторонние предметы в углублении дозатора (особенно на его дне) мягкой тканью

Вращающийся ледогенератор (Стандарт модель)

Вращающийся ледогенератор

■ Как приготовить лед

1. Вытащите вращающийся ледогенератор, налейте воду до верхней линии.



2. После того, как лед замерз, сильно поверните рычаг по часовой стрелке и высыпьте лед в емкость для льда.

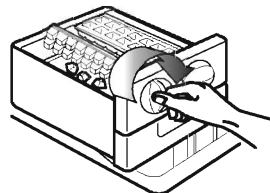

- Если вам необходимо приготовить лед как можно быстрее, используйте функцию быстрой заморозки "Quick Freezing" (С. 65)

■ Расположение вращающегося ледогенератора

- Вращающийся ледогенератор можно использовать как в верхней, так и в нижней позициях.

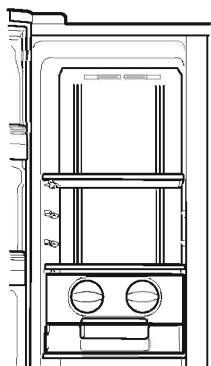

Нижняя позиция

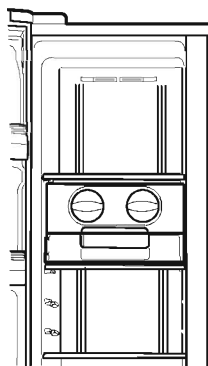

Верхняя позиция

Внимание!

- Всегда выравнивайте ледогенератор относительно позиции фиксатора регулируемой полки.

Меры предосторожности

- Если вращающийся ледогенератор используется без фиксатора, ледогенератор может упасть, когда вы вытаскиваете его или емкость для льда из холодильника.

■ Время приготовления льда

Время приготовления льда		Емкость для хранения льда
Обычный режим	примерно 170-200 минут	
Быстрая заморозка	примерно 140-170 минут	примерно 112 кубиков

- Время намораживания льда является средней величиной при наружной температуре 32 °С или при условии, что двери холодильника не открываются и закрываются

Внимание!

- В этих случаях приготовление льда займет больше времени.
- При первом использовании вращающегося ледогенератора (в некоторых случаях требуется 24 часа и более)
- Когда двери часто открываются и закрываются.
- Когда большое количество продуктов заложено в холодильник одновременно
- В случае перебоев электропитания
- В зимнее время, или в случае низкой температуры окружающей среды
- После ремонта/обслуживания поддона для льда

Обслуживание. Основные положения

В каком обслуживании нуждается ваш холодильник

1. Выньте штепсель из розетки.
2. Уберите пищевые продукты из холодильника.
3. Вытрите холодильник начисто.

■ Рекомендуется незамедлительно удалять видимые загрязнения, а также проводить чистку труднодоступных мест холодильника не реже одного раза в год.
■ Для удаления загрязнений используйте мягкую ткань, смоченную теплой водой. Для удаления сильных загрязнений используйте нейтральное кухонное чистящее средство.

● Следующие части холодильника можно протирать водой:

Морозильная камера	Холодильная камера	Отделение для овощей
<ul style="list-style-type: none">● Полки с регулируемой высотой● Закрепленная полка● Выдвижные Камеры Морозильного отделения● Дверные ниши● Поддон для воды (дозатор)● Вращающийся ледогенератор<ul style="list-style-type: none">● Лоток для льда● Емкость для льда	<ul style="list-style-type: none">● Полки с регулируемой высотой● Закрепленная полка● Ниша для молочных продуктов● Кожух ниши для молочных продуктов● Дверные ниши● Поддон для яиц	<ul style="list-style-type: none">● Выдвижные Камеры для хранения овощей<ul style="list-style-type: none">● Дверца отделения для овощей● Кожух выдвижных камер для хранения овощей● Дверные ниши

Панель управления

- Протирайте поверхности мягкой и сухой тканью. Будьте осторожны, чтобы вода не попала на панель управления, т.к. это может быть причиной повреждений.



Поверхность двери

- Чтобы очистить поверхность двери, протрите ее мягкой тканью, смоченной в слегка теплой воде.



Дверной уплотнитель

- Промойте дверной уплотнитель - он легко загрязняется.

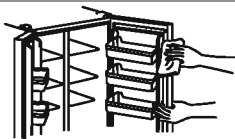

Улавливатель капель

- Скапливающуюся здесь жидкость необходимо вытирать.



Улавливатель капель

Задняя стенка, дно холодильника

1. Поверните регулируемую опору, чтобы приподнять холодильник над полом.
2. Потяните холодильник прямо на себя.

- Если опору трудно повернуть, используйте отвертку. Если повернуть все равно не удастся, снимите кожух опоры и попробуйте еще раз. (С. 61)

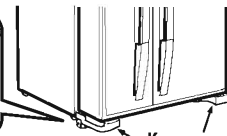
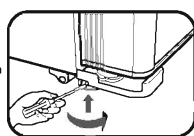

Кожух регулируемой опоры

- Если пол легко повредить, положите на него защитный коврик или другой защитный материал.



3. Удалите загрязнения на задней стенке, боковых стенках и на дне холодильника

- Из-за циркуляции воздуха в это место притягивается мелкая пыль.

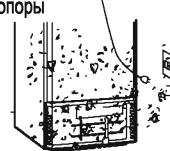

4. Если на поверхности уже промытых частей остались пятна от воды, вытрите их.

5. Верните все части холодильника в исходное положение.

6. Проверьте и протрите штепсель, розетку и провод питания.

Проверка

- Нет ли на проводе порезов?
- Не поврежден ли штепсель, не разболталась ли розетка, не перегревается ли?
- Если возникает проблема с проводом питания, штепселем или розеткой, проконсультируйтесь с продавцом или сервис-центром.



Безопасность холодильника

- Если штепсель включен в сеть с остающейся на проводе пылью, такое действие может привести к пожару.
- Удаляйте всю пыль не реже одного раза в год и протирайте сухой тканью



В каком обслуживании нуждается ваш холодильник {Продолжение}

7. Подключите провод питания к розетке.

- Плотнo вставьте штепсель в розетку так, чтобы провод питания полностью свисал вниз.

Внимание!

- Если даже штепсель был вставлен обратно сразу же после того, как был отсоединен от розетки, компрессор не запустится в течение еще 5 минут. Однако, если температура внутри холодильника недостаточно холодна, компрессор начнет работу примерно через 30 секунд.

Меры предосторожности

- Не используйте следующие вещества: щелочные или слабо-щелочные моющие вещества для кухни, чистящий порошок, мыло, нефтяные производные, кипящую воду, шероховатую губку, кислоту, бензин, спирт, или отбеливатель (конкретнее смотрите указания на упаковке моющего средства).
- В случае загрязнений любым пищевым маслом, соком citrusовых, или жидкостью любого пищевого продукта, незамедлительно удалите загрязнения.
- При использовании салфетки с химической пропиткой обратите внимание на предостережения касательно ее использования.
- Салфетка с химической пропиткой может поцарапать либо обесцветить дверцы, окрашенные поверхности, пластиковые части.

Внимание!

- В этом холодильнике поддон для разморозки не нуждается в очистке.

Разборка на детали

Как разобрать на детали

Полки с регулируемой высотой/ закрепленная полка (морозильник)

- Для того, чтобы вынуть полку, поднимите ее вверх слегка, и потяните на себя. Чтобы поставить полку на место, толкайте ее внутрь, пока она не дойдет до конца паза.

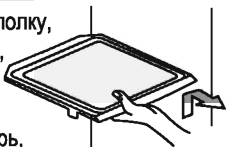

Фиксированная Полка (Холодильное отделение) (Стандартная модель)

- Приподнимите переднюю часть полки, затем выдвиньте полку на себя.

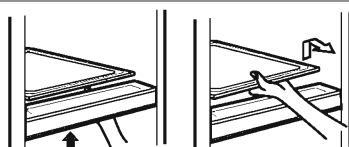

Дверца верхней камеры для овощей

- Прижмите нижний правый угол внутрь, а затем нажмите на всю правую сторону дверцы внутрь. Затем, потяните правую сторону дверцы на себя.

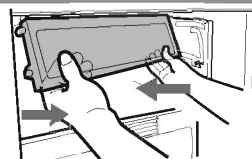
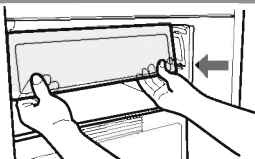

ящик

- Чтобы вынуть выдвижные камеры, полностью вытяните их и поднимите вверх.

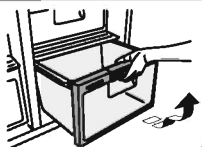

Дверные ниши

- Слегка постукивайте слева и справа по днищу, вытягивая нишу. Устанавливая ниши на место, толкайте их вниз осторожно и медленно.

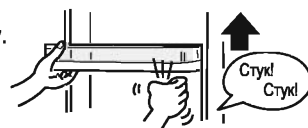

Кожух ниши для молочных продуктов

- Поднимите кожух, и потяните правый и левый стержень вовнутрь, чтобы снять его.

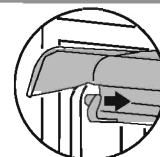
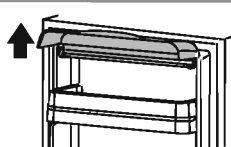

Замена ламп в холодильнике



Предостережение

При необходимости замены лампочек (LED).
Пожалуйста, обратитесь к своему дилеру
или в Авторизованный Сервисный Центр Hitachi.

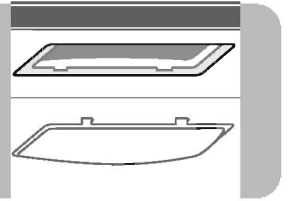

В случае застывания льда, проделайте следующие операции



Предостережение

■ Убедитесь в том, что штепсель вынут из розетки до начала обслуживания.
Если вы не отключите холодильник от электросети, есть риск получить удар током или травму.

Как удалить смерзшийся лед из емкости для льда и трубки диспенсера для льда.

1. Выньте емкость для льда из двери морозильного отделения.

В случае, если не удастся вынуть емкость для льда, проделайте указанные ниже операции.

1.1 Удалите кубики льда из емкости для льда, пока там не останется только смерзшаяся масса льда.

1.2 Подоприте выпускное отверстие для льда, подставив стакан в нишу дозатора для льда.

1.3 Аккуратно вылейте теплую воду в емкость для льда до того момента, пока емкость для льда можно будет извлечь.

2. Проверьте часть трубки и корпус измельчителя льда под емкостью для льда на предмет отсутствия обледенения и, в случае обледенения, пожалуйста выньте их, удалите обледенение и промойте. В случае затруднений, аккуратно вылейте теплую воду, пока лед не растает.

Если смерзшийся лед все еще остается в корпусе измельчителя льда, погрузите корпус измельчителя в воду.

3. Проверьте Ось Измельчителя (часть Моторного отсека) на предмет правильной установки.

В случае если Ось установлена неправильно или свободна, отверстие в центре Оси Измельчителя может быть деформировано. В этом случае, пожалуйста свяжитесь с продавцом или сервис-центром для замены.

4. Установите емкость для льда в стандартное положение. (10°C / 75°F)

5. Включите холодильник и подождите некоторое время, пока температура морозильной камеры достигнет 19°C (измельчитель не должен работать при температуре около 0°C)

6. Проверьте операции измельчителя; вращение мотора измельчителя, крышку (вкл./выкл)



·EIK. 1.1

EIK. 1.2

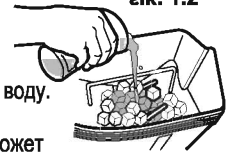

EIK. 1.3



EIK. 2



Моторный отсек

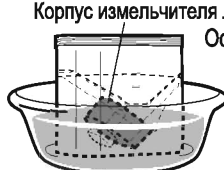

Корпус измельчителя льда

Ось Измельчителя



EIK. 3

Моторный отсек

отверстие в центре
Оси Измельчителя

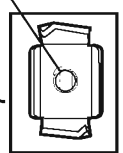

Вначале проверьте следующее

- Если холодильник все еще неправильно работает, свяжитесь с продавшим устройство поставщиком.

Общие проблемы

Проблемы	Что следует проверить	Что следует проверить, методы решения проблем детально
Не охлаждает вообще.	<ul style="list-style-type: none"> ● Вставлен ли штепсель в розетку? 	<ul style="list-style-type: none"> ● Шнур электропитания отключен от сети? ● Предохранитель или автоматический выключатель отключились? ● Случился перебой электропитания?
Не охлаждает должным образом.	<ul style="list-style-type: none"> ● Холодильник только что установлен? 	<ul style="list-style-type: none"> ● Пройдет примерно 4 часа после установки до того, как холодильник начнет как следует охлаждать продукты. Летом может потребоваться до 24 часов. (C.62)
	<ul style="list-style-type: none"> ● Убедитесь, что холодильник был правильно установлен. 	<ul style="list-style-type: none"> ● Ваш холодильник находится под воздействием прямых солнечных лучей? ● Рядом находится устройство-источник тепла, такой, как газовая плита? ● Вокруг вашего холодильника достаточно свободного пространства? (C.61)
	<ul style="list-style-type: none"> ● Температура морозильного отделения настроена на -16°C или -15°C, температура холодильной камеры настроена на 6°C или 7°C? 	<ul style="list-style-type: none"> ● Установите температуру морозильной камеры от -18°C до -19°C, а температуру холодильной камеры - от 3°C до 4°C. (C.64)
	<ul style="list-style-type: none"> ● Проверьте внутри холодильника 	<ul style="list-style-type: none"> ● В холодильнике слишком много пищевых продуктов? ● Внутрь поставили горячую пищу? ● Отверстие для выхода холодного воздуха перекрыто? (C.62)
	<ul style="list-style-type: none"> ● Дверь часто открывают? ● Дверь касается пищевых продуктов и не полностью закрывается? ● Между уплотнителем двери и основной камерой холодильника попало что-то вроде полиэтиленового пакета, или есть зазоры между уплотнителем и холодильником? 	<ul style="list-style-type: none"> ● Мы рекомендуем вам открывать и закрывать двери быстро, и настолько редко, насколько возможно. ● Убедитесь, что не остается зазоров при закрытой двери. ● Когда дверь закрыта, убедитесь, что между дверью и основной камерой холодильника не попал пищевой продукт либо пластиковый пакет.
	<ul style="list-style-type: none"> ● Сейчас жаркий летний день? 	<ul style="list-style-type: none"> ● Установите температуру морозильной камеры от -21°C до -22°C, а температуру холодильной камеры - от 2°C до 3°C. ● В очень жаркие дни охлаждающая способность может уменьшиться, мороженое может стать мягким, и температура в дверных нишах возрастет. (C.64)
<ul style="list-style-type: none"> ● Температура внутри холодильной камеры может увеличиться, т.к. морозильная камера является приоритетной при функции "Быстрое охлаждение" 	<ul style="list-style-type: none"> ● Насколько это возможно, избегайте частого открывания и закрывания двери. (C.65) 	
Пищевые продукты замерзают в холодильной камере и овощном отделении.	<ul style="list-style-type: none"> ● Температура в холодильной камере установлена на уровне 1°C или 2°C? ● Наружная температура 5°C и ниже? 	<ul style="list-style-type: none"> ● Измените установку температуры холодильной камеры до уровня 3°C - 5°C. ● Если температура в холодильной камере составляет 6°C или 7°C, пищевые продукты замерзнут с меньшей вероятностью. (C.64)
	<ul style="list-style-type: none"> ● Влажная пища лежит напротив отверстия для холодного воздуха, или в задней части полки холодильной камеры? 	<ul style="list-style-type: none"> ● Продукты с высоким содержанием влаги могут замерзнуть, не размещайте их напротив отверстия для холодного воздуха или в задней части полки холодильной камеры.
	<ul style="list-style-type: none"> ● Хранится ли продукт с высоким содержанием влаги таким образом, что он касается задней части левой стенки холодильной камеры? 	<ul style="list-style-type: none"> ● Так как пищевой продукт прикасается к отсеку морозильной камеры, чья температура достаточно низка, продукт может замерзнуть. Либо увеличьте установленную температуру, либо немного отодвиньте пищевой продукт от данного отсека. (C.62)
Образуется конденсат (или изморозь).	<ul style="list-style-type: none"> ● В условиях высокой влажности, конденсат может образовываться снаружи устройства, на уплотнителе и на самой двери. Также, после того как дверь была открыта и закрыта, она может "запотеть" из-за холодного воздуха. В этом нет ничего необычного. 	<ul style="list-style-type: none"> ● Вытрите конденсат сухой тканью. ● Конденсат образуется с меньшей вероятностью, если изменить установки температуры в морозильной камере с -18°C на -15°C. (C.64)
	<ul style="list-style-type: none"> ● Конденсат образуется в выдвижной камере овощного отделения? 	<ul style="list-style-type: none"> ● Это происходит потому, что внутри поддерживается высокая влажность, предотвращающая усыхание овощей и продлевающая их срок годности. Вытрите конденсат сухой тканью.
	<ul style="list-style-type: none"> ● Дверь плотно прикрыта? 	<ul style="list-style-type: none"> ● Если остаются какие-либо зазоры между дверью и основной камерой холодильника, внутри не только повысится температура, но также могут образовываться конденсат или изморозь. Пожалуйста, плотно закрывайте дверь.
	<ul style="list-style-type: none"> ● Дверь остается открытой долгое время, или ее часто открывают и закрывают? 	<ul style="list-style-type: none"> ● Уменьшите количество открываний и закрываний двери, и старайтесь делать это быстро.
Вода собирается либо внутри холодильника, либо на полу.	<ul style="list-style-type: none"> ● Дверь касается пищевых продуктов и не полностью закрывается? 	<ul style="list-style-type: none"> ● Если дверь не полностью закрыта, конденсат капает внутрь холодильника или на пол. Пожалуйста, плотно закрывайте дверь.
	<ul style="list-style-type: none"> ● Пластиковая бутылка с водой протекает? 	<ul style="list-style-type: none"> ● Храните бутылки таким образом, чтобы она не вытекала.

■ Вначале проверьте следующее {Продолжение}

Общие проблемы {Продолжение}

Проблемы	Что следует проверить	Что следует проверить, методы решения проблем детально
Холодильник шумит.	● Пол устойчивый?	● Установите холодильник на устойчивом, ровном полу, или в месте с устойчивой доской под холодильником. (👉 С.61)
	● Наблюдается ли зазор между ножкой холодильника и полом в том месте, где устройство установлено?	
	● Задняя часть холодильника касается стены и т.п.?	● Установите холодильник в месте, обеспечивающем достаточное пространство вокруг него. (👉 С.61)
	● Отошел кожух регулируемой опоры?	● Плотно наденьте кожух на регулируемую опору. (👉 С.61)
Холодильник шумит, производит какой-то тип сигналов. (Эти сигналы не являются признаком неисправности)	● Иногда нормальный рабочий звук холодильника становится громче.	● Сразу после установки холодильник работает на полную мощность для охлаждения внутренних камер, он может производить более громкие звуки.
	● Появляется звук, похожий на журчание воды.	● Это звук охлаждающей жидкости (хладагента), текущей по охлаждающему приспособлению. Этот звук также можно слышать, когда компрессор не работает.
	● Звук постукивания.	
	● Звук кипения (булькания)	● Эти звуки производят составляющие части, такие, как мотор, который регулирует температуру внутри работающего холодильника.
	● Шипящий звук, похожий на звуки при жарке мяса.	
	● Звук, как будто в моторе что-то застряло.	● Это звук поскрипывающего пластика из-за скачка температур (когда дверь открыта).
● Звук жужжания.		
● Звук потрескивания. (Слышен из холодильника при открытии двери).	● Это звук временного падения давления воздуха, когда попавший в холодильник воздух внезапно охлаждается.	
Неприятный запах внутри холодильника.	● Внутри положен пищевой продукт с сильным запахом без обертки?	● Функция устранения запаха не уберет запах полностью. (👉 С.62)
	● Пищевые продукты приобрели запах пластика.	● Либо заверните такой продукт, либо положите в вакуумную упаковку. ● Это происходит потому, что внутри холодильника используется много пластиковых частей. По мере того, как пищевые продукты остывают, запах постепенно уйдет.
Передняя и задняя стенка холодильника теплые. Теплый воздух дует из-под дна холодильника.	● Высокая температура окружающей среды превысила возможности охлаждения, и вентилятор пропускает тепло внутрь холодильника, так что поверхности могут нагреться.	● Температура указанных мест может достигать 50°C - 60°C сразу после установки холодильника. В этом нет ничего необычного. (👉 С.59)
Дотрагиваясь до корпуса холодильника, вы чувствуете очень слабый удар током.	● Время от времени холодильник накапливает статическое электричество, но это не является фактором опасности.	● Если вас это раздражает, рекомендуется заземлить основной корпус холодильника. (👉 С.61)
Тяжело открыть дверь сразу после того, как она была закрыта.	● Это происходит из-за временного падения давления воздуха, когда попавший в холодильник воздух внезапно охлаждается.	● Кажется, что дверь тяжело открыть лишь секунду - в следующее мгновение она откроется как обычно.
Когда одна дверь закрывается, открывается другая.	● Все камеры связаны общим потоком холодного воздуха, так что давление воздуха из-за закрытия одной двери может открыть вторую дверь на какое-то мгновение.	● Медленно закрывайте двери для решения этой проблемы.

Дозатор для льда и дозатор для воды

Проблемы	Что следует проверить	Что следует проверить, методы решения проблем детально
Лед не подается.	● В емкости для замораживания льда есть кубики льда?	● Подождите, когда приготовятся кубики льда, и попробуйте еще раз.
	● Горит ли лампочка "WATER", означающая подачу воды?	● Нажмите кнопку "CUBES" или "CRUSHED", чтобы выбрать подачу льда. (👉 С.72)
	● Горит лампочка "Child Lock"?	● Отмените функцию защиты от детей "Child Lock". (👉 С.65)
	● Горит лампочка "Tank Empty"? (👉 С.73)	● Наполните емкость для воды до отметки "Full". ● Когда воды достаточно, двигайте емкость для воды до отметки правильного ее размещения "Tank Position"
	● Лампочка "Ice Maker" не горит? (👉 С.72)	● Запустите автоматический ледогенератор и используйте эту функцию. Проверьте, горит ли лампочка "Ice Maker", чтобы убедиться, что автоматический ледогенератор начал работу.
	● Вода замерзла в емкости для воды?	● Если это так, установите температуру в холодильной камере в пределах 5 -7°C. (👉 С.64)
	● Трубопровод для подачи льда забит пищевыми продуктами или мелко измельченным льдом?	● Удалите пищу или измельченный лед при помощи ложки и т.п. Не делайте этого пальцами, так как дозатор льда вращается и может травмировать вас.
	● Кроме льда, в емкости для льда хранятся посторонние предметы, такие, как пища и т.д.?	● Уберите эти предметы и храните их в других местах холодильника.
	● Емкость для льда размещена правильно? Между дном емкости для льда и механизмом дозатора есть зазор?	● Если под дном емкости для льда остается зазор, поверните винт емкости на 90 градусов и установите емкость в правильное положение. (👉 С.75)
● Вы пользуетесь дозатором для льда более чем 1.5 минуты?	● Для защиты электронных компонентов система отключает работу на 20 минут для остывания. Если дозатор льда используется в этот момент, подсветка дозатора загорится, информируя вас о временной остановке.	

■ Вначале проверьте следующее {Продолжение}

Дозатор для льда и дозатор для воды {Продолжение}

Проблемы	Что следует проверить	Что следует проверить, методы решения проблем детально
Лед не подается.	<ul style="list-style-type: none"> ● Кубики льда смерзлись вместе в емкости для льда? ● В дозаторе для льда застрял лед? 	<ul style="list-style-type: none"> ● Выньте емкость для льда, удалите смерзшийся лед и приготовьте новый. ● Если в отверстия для подачи льда застрял лед, удалите его.
Лед не замерзает быстро.	<ul style="list-style-type: none"> ● Двери часто открывались, или в холодильнике хранится большой запас пищевых продуктов? ● Холодильник недавно начал работу? ● Случился перебой электропитания? 	<ul style="list-style-type: none"> ● Не открывайте двери холодильника слишком часто. ● Сохраняйте расстояние между пищевыми продуктами настолько большим, насколько возможно. ● Лед не замораживается, пока внутреннее пространство холодильника не охлаждено достаточно сильно. Для заморозки первой порции льда может потребоваться до 24 часов.
Некоторые стороны кубиков льда выпуклые.	<ul style="list-style-type: none"> ● Температура морозильной камеры настроена на более высокую (-15°C до -17°C), чем обычно, температуру? ● Наружная температура низкая? Сейчас зимнее время? ● Между дверным уплотнителем и основной камерой холодильника есть зазор? 	<ul style="list-style-type: none"> ● Установите температуру морозильника на более низкий уровень (от -19°C до -21°C) (☞ С.64) ● Если температура окружающей среды слишком низкая, приготовление льда займет больше времени. ● Плотно прикройте дверь, если остался зазор.
Кубики льда смерзлись вместе в емкости для льда.	<ul style="list-style-type: none"> ● Случился перебой электропитания? ● Двери часто открывались? ● Дозатором для льда не пользовались долгое время? ● Между дверным уплотнителем и основной камерой холодильника есть зазор? 	<ul style="list-style-type: none"> ● Поддон для льда оснащен бороздками для равномерного поступления воды во все стороны. Таким образом, бороздки образуют выпуклости на кубиках льда. ● Так как температура в морозильной камере поднялась, кубики льда подтаяли и прилипли друг к другу. Выньте емкость для льда, удалите кубики, и приготовьте новый запас льда. Также, открывайте/закрывайте двери как можно реже. ● Если дозатором для льда не пользовались долгое время, кубики льда могут примерзнуть друг к другу. Таким образом, рекомендуется использовать дозатор для льда так часто, как это возможно. ● Если зазор есть, то температура в морозильной камере может подняться, и кубики могут прилипнуть друг к другу. Плотно прикрывайте дверь.
Даже когда выбрана функция измельченного льда "CRUSHED", подается не только измельченный лед, но и целые кубики льда.	<ul style="list-style-type: none"> ● Достаточно ли воды в емкости для воды? Если воды меньше, чем требуется, кубики могут получиться меньшего размера, чем обычно, и поэтому устройство их не измельчит. ● Если дозатором для льда не пользовались долгое время, кубики льда могут уменьшиться в размерах, из-за этого устройство их не измельчит. ● Была выбрана функция "CUBES" до выдачи измельченного льда согласно функции "CRUSHED"? ● Проверьте, не застряли ли кубики льда в секции измельчителя льда (с нижней стороны емкости для льда) дозатора для льда, и не остается ли щиток, подающий кубики на измельчение, открытым? 	<ul style="list-style-type: none"> ● Из-за неодинакового размера кубиков льда некоторые маленькие кубики не будут измельчены, а будут выданы целиком. Однако, в этой ситуации нет ничего необычного. ● Если воды недостаточно, заполните емкость для воды до линии "Full". (☞ С.74) ● Выньте емкость для льда, удалите старые кубики льда, и приготовьте новые. ● При переходе от функции "CUBES" к функции "CRUSHED", в первый момент могут быть выданы кубики льда вместо измельченного льда. И наоборот, при переходе от функции "CRUSHED" к функции "CUBES" измельченный лед может подаваться в первый момент вместо кубиков ● Выньте емкость для льда, чтобы вытряхнуть лед, застрявший в измельчителе.
Лед или вода имеют посторонний запах.	<ul style="list-style-type: none"> ● Емкость для воды, либо очищающий воду фильтр загрязнились? ● Вода или лед несвежие? ● В холодильник положили пищевой продукт с сильным запахом без обертки? 	<ul style="list-style-type: none"> ● Для предотвращения накопления муты и сильного осадка не забывайте промывать емкость для воды раз в неделю. (☞ С.74) ● Заменяйте воду в емкости для воды раз в неделю. Сначала выкидайте старые кубики для льда, и лишь затем намораживайте новые. (☞ С.74) ● Если вы храните продукты с сильным запахом, их необходимо заворачивать либо хранить в вакуумной упаковке.
Вода не подается.	<ul style="list-style-type: none"> ● Горит лампочка "CUBES" или "CRUSHED"? ● Горит лампочка "Child Lock"? ● Горит лампочка "Tank Empty"? ● Вода в емкости для воды замерзла? ● Дозатор для воды непрерывно используется более чем 1 минуту? 	<ul style="list-style-type: none"> ● Нажмите на кнопку "WATER", чтобы выбрать подачу воды. (☞ С.73) ● Отключите функцию защиты от детей "Child Lock". (☞ С.65) ● Заполните емкость для воды до линии "Full". ● Если емкость для воды заполнена, проверьте правильность установки. (☞ С.71) ● Если это так, установите температуру в холодильной камере в пределах 5 -7°C. (☞ С.64) ● Если дозатор для воды используется примерно 1 минуту, система временно приостанавливает подачу воды в целях безопасности для случая поломки выключателя дозатора. В этом случае загорится подсветка дозатора, информирующая вас об остановке. Что воспользоваться дозатором еще раз, уберите стакан от рычага дозатора.

Вначале проверьте следующее {Продолжение} Дозатор для льда и дозатор для воды {Продолжение}

Проблемы	Что следует проверить	Что следует проверить, методы решения проблем детально
Вода в емкости для воды не остыла.	<ul style="list-style-type: none"> Вы только что налили воду в емкость для воды? 	<ul style="list-style-type: none"> Может понадобиться 24 часа и больше для того, чтобы вода в емкости полностью остыла, если наружная температура высока, например, в летние месяцы и т.д. Однако, обычно требуется 8-9 часов, чтобы охладить полную емкость для воды. Если вам незамедлительно необходима холодная вода, проще насыпать кубики льда в стакан, используя дозатор для льда и затем добавить воды из дозатора для воды.
	<ul style="list-style-type: none"> При использовании дозатора для воды подающаяся в первые мгновения вода не будет достаточно холодной. 	<ul style="list-style-type: none"> Охлажденная вода подается из емкости для воды, находящейся в холодильной камере, посредством трубок, которые проходят возле компрессора, под днищем камеры и по двери. Таким образом, подающаяся в первые мгновения вода может не быть охлажденной. После подачи около половины стакана, из диспенсера будет подаваться охлажденная вода.

Что предпринять в этой ситуации

Проблемы	Что предпринять.
Появились помехи в телевизоре и радиоприемнике.	<ul style="list-style-type: none"> Установите холодильник на достаточном расстоянии от таких устройств, как телевизор, радиоприемник и домофон. Рекомендуется подключение холодильника отдельно от указанных устройств и раздельное заземление.
Окрашенная поверхность поцарапана.	<ul style="list-style-type: none"> Если царапину оставить без внимания, образуется ржавчина, либо слезет краска. Пожалуйста, немедленно принимайте меры в этой ситуации. <ul style="list-style-type: none"> Заклейте маленькие царапины скотчем. Приклейте водоотталкивающие обои на большие царапины.
Если произошел перебой электропитания.	<ul style="list-style-type: none"> Старайтесь избегать частого открывания и закрывания дверей, насколько это возможно, и старайтесь не закладывать продукты в холодильник дополнительно.
При долгом периоде простоя.	<ul style="list-style-type: none"> Отсоедините штепсель от источника питания, проведите уборку внутри холодильника, оставьте холодильник открытым на 2-3 дня для проветривания.
Размораживание.	<ul style="list-style-type: none"> Размораживание не требует никаких действий со стороны пользователя. Любой иней на испарителе (охлаждающем устройстве) тает автоматически. Растаявший лед собирается в специальном поддоне, откуда он испаряется самостоятельно.
Панель управления не светится.	<ul style="list-style-type: none"> Это способ экономии электроэнергии. Яркость дисплея понижается приблизительно через 30 секунд после того, как вы нажали кнопку, и панель управления засветилась.

Сервис-центр

- Если вы заказываете ремонт, пожалуйста, проверьте состояние холодильника в соответствии с указаниями всех 81 страниц руководства. Если работа холодильника остается необычной, свяжитесь с поставщиком холодильника либо с соответствующим сервис-центром после того, как отсоединили холодильник от источника питания.

Сервис-центр	Тел.
<ul style="list-style-type: none"> HITACHI HOME ELECTRONICS ASIA(S) PTE, LTD. (SINGAPORE) 	<ul style="list-style-type: none"> 62787177

- Номера телефонов могут меняться без уведомления.

Холодильник, не содержащий фторуглерод.

- Данный холодильник включает хладагент и изоляционный материал, в которых используется углеводород (не фторуглерод). Углеводород - это материал, который не способствует образованию озоновых дыр и оказывает крайне незначительное влияние на глобальное потепление. Это материал, безвредный для окружающей среды.
- Не содержащий фторуглерод хладагент горюч. Хладагент изолирован цепью охлаждения и никогда не протекает в обычных условиях. В случае повреждения цепи охлаждения, пожалуйста, избегайте использования огня и электрических приборов, откройте окно и проветрите помещение.

Важные предупреждения относительно Утилизации

Газы, содержащиеся в изоляционном материале, требуют специального способа утилизации.
О порядке экологически безопасной утилизации данного продукта следует проконсультироваться в местных органах власти.



Этот символ означает, что использованные электрические приборы и электронное оборудование не могут быть утилизированы вместе с бытовым мусором. Не пытайтесь демонтировать систему и отдельные элементы холодильника самостоятельно, так как это может нанести вред Вашему здоровью и окружающей среде. Холодильники должны утилизироваться по специальной системе утилизации и переработки и не могут быть выброшены на муниципальные свалки.

Холодильник, не содержащий фторуглерод.



**ИНФОРМАЦИЯ
О СЕРТИФИКАЦИИ ПРОДУКЦИИ**

ХОЛОДИЛЬНИК

МОДЕЛИ R-S702PU2, R-S702GPU2, R-M702PU2, R-M702GPU2, R-M702GPU2X;
сертифицированы органом по сертификации электрооборудования «ТЕСТБЭТ»
(Регистрационный номер в Госреестре – РОСС RU.0001.11ME10)

Сертификат соответствия №:	RU C-JP.ME10.B.02413
Сертификат соответствия выдан:	04-го сентября 2014 года
Сертификат соответствия действителен до:	03-го сентября 2019 года
Модели R-S702PU2, R-S702GPU2, R-M702PU2, R-M702GPU2, R-M702GPU2X; соответствует требованиям нормативных документов:	TP TC 004/2011 TP TC 020/2011
Срок службы	7 (семь) лет

INFORMATION ON PRODUCT CERTIFICATION

REFRIGERATOR

MODELS R-S702PU2, R-S702GPU2, R-M702PU2, R-M702GPU2, R-M702GPU2X;
certified by certification body “TESTBET”
(Registration number in State Register – РОСС RU.0001.11ME10)

Certificate of conformity No.:	RU C-JP.ME10.B.02413
Certificate of conformity issued:	The 04 nd of September 2014
Certificate of conformity valid till:	The 03 nd of September 2019
Models R-S702PU2, R-S702GPU2, R-M702PU2, R-M702GPU2, R-M702GPU2X; complies with requirements of normative documents:	TP TC 004/2011 TP TC 020/2011
Life cycle	7 (seven) years