

Thinking of you
Electrolux



EWG 147540 W

RU СТИРАЛЬНАЯ МАШИНА

ИНСТРУКЦИЯ ПО
ЭКСПЛУАТАЦИИ



Electrolux. Thinking of you.

Обменяйтесь с нами своими мыслями на
www.electrolux.com

СОДЕРЖАНИЕ

Сведения по технике безопасности	2	Программы стирки	16
Указания по безопасности	3	Показатели потребления	20
Описание изделия	5	Уход и очистка	21
Панель управления	6	Что делать, если ...	25
Первое использование	9	Технические данные	27
Персонализация	9	Установка	28
Ежедневное использование	10	Встраивание	30
Полезные советы	14	Охрана окружающей среды	32

Право на изменения сохраняется.

СВЕДЕНИЯ ПО ТЕХНИКЕ БЕЗОПАСНОСТИ

Перед установкой и эксплуатацией прибора внимательно ознакомьтесь с приложенным руководством. Производитель не несет ответственность за травмы и повреждения, полученные/вызванные неправильной установкой и эксплуатацией. Позаботьтесь о том, чтобы данное руководство было у Вас под рукой на протяжении всего срока службы прибора.

БЕЗОПАСНОСТЬ ДЕТЕЙ И ЛИЦ С ОГРАНИЧЕННЫМИ ВОЗМОЖНОСТЯМИ

⚠ ВНИМАНИЕ! Существует риск удушья, получения травм или стойких нарушений нетрудоспособности.

- Не допускайте лиц, включая детей, с ограниченной чувствительностью, умственными способностями или не обладающих необходимыми знаниями, к эксплуатации прибора. Они должны находиться под присмотром или получить инструкции от лица, ответственного за их безопасность.
- Не позволяйте детям играть с прибором.
- Храните все упаковочные материалы вне досягаемости детей.
- Храните все средства для стирки вне досягаемости детей.

- Не подпускайте детей и домашних животных к прибору, когда его дверца открыта.
- Если прибор оснащен устройством защиты от детей, рекомендуем Вам включить это устройство.

ОБЩИЕ ПРАВИЛА ТЕХНИКИ БЕЗОПАСНОСТИ

- Перед выполнением операций по чистке и уходу выключите прибор и извлеките вилку сетевого шнура из розетки.
- Не изменяйте параметры данного прибора.
- Соблюдайте максимально допустимую загрузку в 7 кг (см. Главу «Таблица программ»).
- В случае повреждения шнура питания во избежание несчастного случая он должен быть заменен изготовителем, специалистом авторизованного сервисного центра или специалистом с аналогичной квалификацией.
- Рабочее давление воды (минимальное и максимальное) должно находиться в пределах 0,5 бар (0,05 МПа) и 8 бар (0,8 МПа)
- Вентиляционные отверстия в днище (если они предусмотрены конструкцией) не должны перекрываться ковровым покрытием.
- При подключении прибора к водопроводу должны использоваться новые поставляемые с ним комплекты шлангов. Использовать старые комплекты шлангов нельзя.



УКАЗАНИЯ ПО БЕЗОПАСНОСТИ

УСТАНОВКА

- Удалите всю упаковку и вывинтите транспортировочные болты.
- Сохраните транспортировочные болты. Перед следующим перемещением прибора Вам будет необходимо заблокировать барабан.
- Не устанавливайте и не подключайте прибор, если он имеет повреждения.
- Не устанавливайте и не эксплуатируйте прибор в помещениях с температурой ниже 0°C или в местах, где он может оказаться под действием атмосферных условий.
- Следуйте приложенным к прибору инструкциям по его установке.
- Убедитесь, что пол на месте установки прибора ровный, прочный, чистый и не боится нагрева.

- Не устанавливайте прибор там, где его дверцу будет невозможно полностью открыть.
- Прибор имеет большой вес: не забывайте о мерах предосторожности при его перемещении. Обязательно используйте защитные перчатки.
- Убедитесь, что между днищем прибора и полом имеется достаточная вентиляция.
- Для обеспечения необходимого пространства между прибором и ковровым покрытием отрегулируйте высоту ножек прибора.

Подключение к электросети

 **ВНИМАНИЕ!** Существует риск пожара и поражения электрическим током.

- Прибор должен быть заземлен.
- Убедитесь, что параметры электропитания, указанные на табличке с техническими данными, соответствуют параметрам электросети. В противном случае вызовите электрика.
- Включайте прибор только в установленную надлежащим образом электророзетку с защитным контактом.
- Не пользуйтесь тройниками и удлинителями.
- Следите за тем, чтобы не повредить вилку и сетевой кабель. Для замены сетевого кабеля обратитесь в сервисный центр или к электрику.
- Вставляйте вилку сетевого кабеля в розетку только во конце установки прибора. Убедитесь, что после установки имеется доступ к вилке.
- Для отключения прибора от электросети не тяните за кабель электропитания. Всегда беритесь за саму вилку.
- Не беритесь за кабель электропитания или за его вилку мокрыми руками.
- Данный прибор соответствует евро-директивам Е.Е.С.

Подключение к водопроводу

- Следите за тем, чтобы не повредить шланги для воды.
- При подключении прибора к водопроводу должны использоваться новые

поставляемые с ним комплекты шлангов. Использовать старые комплекты шлангов нельзя.

- Перед подключением прибора к новым или давно не использовавшимся трубам дайте воде стечь, пока она не станет чистой.
- Перед первым использованием прибора убедитесь в отсутствии протечек.

ЭКСПЛУАТАЦИЯ

 **ВНИМАНИЕ!** Существует риск травмы, поражения электрическим током, пожара, получения ожогов или повреждения прибора.

- Используйте прибор в жилых помещениях.
- Следуйте правилам по безопасному обращению, приведенным на упаковке средства для стирки.
- Не кладите на прибор, рядом с ним или внутрь него легковоспламеняющиеся материалы или изделия, пропитанные легковоспламеняющимися веществами.
- Не прикасайтесь к стеклянной части дверцы во время работы программы. Дверца может быть горячей.
- Удостоверьтесь, что из белья извлечены все металлические предметы.
- Не помещайте под прибор контейнер для сбора воды на случай возможной ее протечки. Чтобы узнать, какие дополнительные принадлежности могут использоваться с Вашим прибором, обратитесь в сервисный центр.

УХОД И ОЧИСТКА

 **ВНИМАНИЕ!** Существует риск повреждения прибора или травм.

- Не используйте для очистки прибора подаваемую под давлением воду или пар.
- Протирайте прибор мягкой влажной тряпкой. Используйте только нейтральные моющие средства. Не используйте абразивные средства, царапающие губки, растворители или металлические предметы.

УТИЛИЗАЦИЯ

⚠ ВНИМАНИЕ! Существует опасность травмы или удушья.

- Отключите прибор от электросети.
- Отрежьте и утилизируйте кабель электропитания.
- Удалите защелку дверцы, чтобы предотвратить риск ее запираания при

попадании внутрь прибора детей и домашних животных.

ОБСЛУЖИВАНИЕ

- Для ремонта прибора обратитесь в сервисный центр. Мы рекомендуем использовать только фирменные запасные части.

ОПИСАНИЕ ИЗДЕЛИЯ

i Ваш новый прибор соответствует всем современным требованиям, предъявляемым к эффективной стирке белья при низком расходе воды, энергии и моющих средств. Его новая система стирки обеспечивает полное использование моющих средств и уменьшает потребление воды, способствуя экономии энергии.

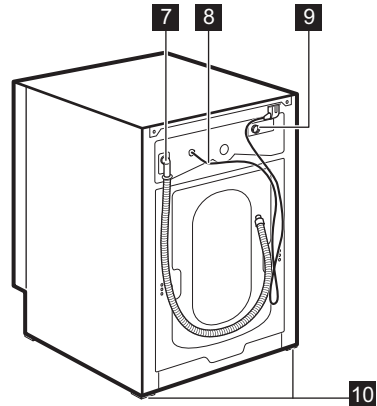
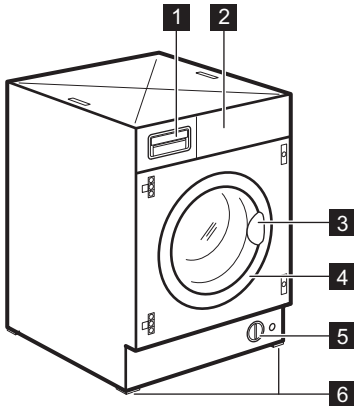

- 1 Дозатор моющего средства
- 2 Панель управления
- 3 Ручка для открывания дверцы
- 4 Табличка с техническими данными
- 5 Сливной насос
- 6 Передние регулируемые ножки

- 7 Сливной шланг
- 8 Сетевой кабель
- 9 Входной клапан подсоединения к водопроводу
- 10 Регулируемые ножки на задних углах корпуса

ДОЗАТОР МОЮЩИХ СРЕДСТВ

☐ Отделение для моющего средства, используемого при предварительной стирке и вымачивании, или для пятновыводителя, используемого на этапе выведения пятен (если имеется). Моющее средство для предварительной стирки и вымачивания добавляется в начале выполнения программы стирки. Пятновыводитель добавляется на этапе выведения пятен.

☐ Отделение для порошкового или жидкого моющего средства, используемого при основной стирке. При использовании жидкого моющего средства наливаете его **непосредственно перед** запуском программы.

⊗ Отделение для жидких добавок (смягчителя тканей, крахмала). При дозировке моющих средств и добавок руководствуйтесь указаниями изготовителя и не превышайте отметку **"MAX"** на стенке дозатора. Смягчитель тканей или крахмальные добавки необходимо заливать в отделение дозатора перед запуском программы стирки.

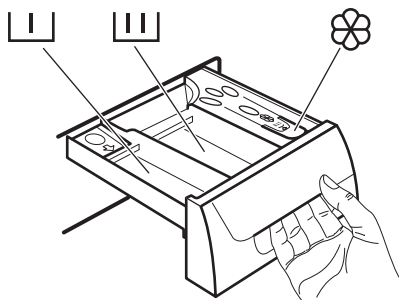

ФУНКЦИЯ ЗАЩИТЫ ОТ ДОСТУПА ДЕТЕЙ

Следите за тем, чтобы дети и домашние животные не забирались в барабан. Чтобы предупредить возможность запираания внутри барабана детей или домашних животных, в машине предусмотрено специальное устройство. Чтобы включить его, поверните по часовой стрелке кнопку с внутренней стороны дверцы (не нажимая ее) так, чтобы паз пришел в горизонтальное положение. При необходимости используйте для этого монету.

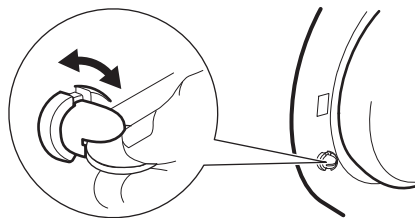

Для отключения этого устройства, чтобы снова можно было закрыть дверцу, поверните кнопку против часовой стрелки так, чтобы паз оказался в вертикальном положении.

ПАНЕЛЬ УПРАВЛЕНИЯ

i Ниже представлен рисунок панели управления. На нем показан селектор программ, а также кнопки, индикаторы и дисплей. Они описаны под соответствующими номерами на следующих страницах.

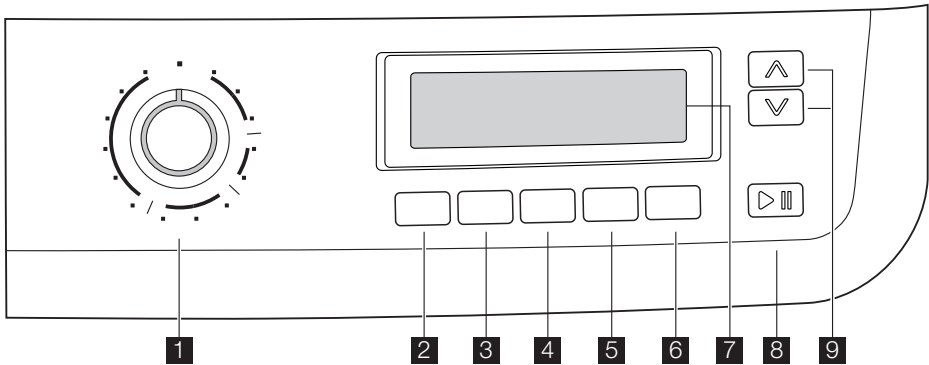

- 1** Селектор программ
- 2** Кнопка **ТЕМПЕРАТУРА** 🌡️
- 3** Кнопка **ОТЖИМ** 🌀
- 4** Кнопка **ЛЕГКАЯ ГЛАЖКА** 🪄
- 5** Кнопка **ДОПОЛНИТЕЛЬНОЕ ПОЛОСКИВАНИЕ** 🚿
- 6** Кнопка **ОТСРОЧКА ПУСКА** ⌚
- 7** **Дисплей**
- 8** Кнопка **ПУСК/ПАУЗА** ▶️||
- 9** Кнопки **TIME MANAGER** 🕒

СЕЛЕКТОР ПРОГРАММ

Селектор программ позволяет выбрать нужную программу, а также включить и выключить машину.

ТЕМПЕРАТУРА

С помощью этой кнопки можно увеличивать или уменьшать температуру стирки.

СНИЖЕНИЕ СКОРОСТИ ОТЖИМА

Нажав эту кнопку, Вы можете изменить скорость отжима в выбранной программе.

ЛЕГКАЯ ГЛАЖКА

При выборе этой функции белье стирается и отжимается очень бережно во избежание образования складок. Это облегчает глажку. Кроме того, в некото-

рых программах машина выполняет несколько дополнительных фаз полоскания. В программах для хлопка максимальная скорость отжима снижается автоматически.

ДОПОЛНИТЕЛЬНОЕ ПОЛОСКИВАНИЕ

Данный прибор специально разработан для обеспечения экономии энергии. Если необходимо прополоскать белье дополнительным количеством воды (дополнительное полоскание), выберите эту функцию. Будет выполнено несколько дополнительных полосканий. Эта функция рекомендуется для людей, страдающих аллергией на моющие средства, а также в местностях с очень мягкой водой.

ОТСРОЧКА СТАРТА

Эта кнопка позволяет задержать запуск программы на 30, 60, 90 минут, 2 часа, а затем с шагом в 1 час до 20 часов.

СТАРТ/ПАУЗА

С помощью этой кнопки можно запустить или прервать выполнение выбранной программы.

УПРАВЛЕНИЕ ВРЕМЕНЕМ

С помощью этих кнопок можно изменить продолжительность программы, автоматически предлагаемую прибором.

ДИСПЛЕЙ

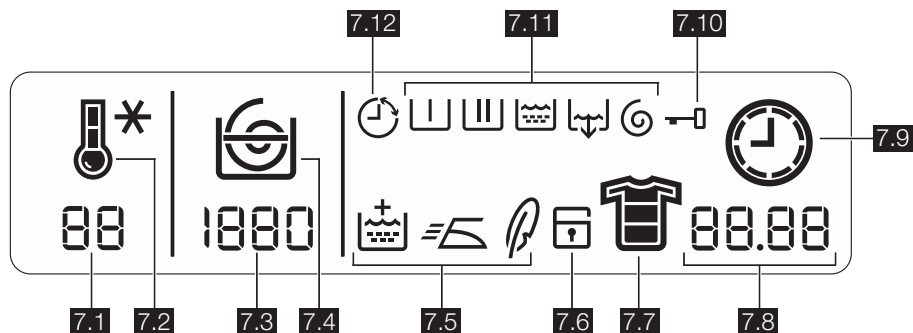

На дисплей выводится следующая информация:

7.1: Значение температуры

7.2: Пиктограммы температуры , Холодная * .

Во время цикла стирки на дисплее высвечивается пиктограмма температуры, указывающая на то, что прибор начал нагревать воду в баке.

7.3: Значение скорости отжима

7.4: Пиктограммы скорости отжима.

- Без отжима
- Остановка с водой в баке
- Ночной цикл

Во время отжима на дисплее отображается подвижная спираль.

Функция **Без отжима** отменяет все фазы отжима и увеличивает число полосканий для некоторых программ.

Остановка с водой в баке: при выборе этой дополнительной функции вода после последнего полоскания не сливается для предотвращения образования складок на белье. По окончании программы на дисплее мигает **0.00**, по-прежнему отображается пиктограмма **7.10**, а индикатор кнопки **8** не горит, указывая на то, что дверца заблокирована и необходимо слить воду. Чтобы слить воду, выполните указания, приведенные в разделе "Окончание программы".

Ночной цикл: при выборе этой функции вода после последнего полоскания не сливается для предотвращения образования складок на белье. Так как все фазы отжима отменяются, этот цикл стирки совсем бесшумный и может

использоваться ночью или в любое другое время, когда действует более низкий тариф на электроэнергию. В некоторых программах при полоскании будет использовано большее количество воды. По окончании программы на дисплее мигает **0.00**, по-прежнему отображается пиктограмма **7.10**, а индикатор кнопки **8** не горит, указывая на то, что дверца заблокирована и необходимо слить воду. Чтобы слить воду, выполните указания, приведенные в разделе "Окончание программы".

7.5: Символы дополнительных функций.

- Дополнительное полоскание
- Легкая глажка
- Антиаллергенная (если имеется).

7.6: Функция "Замок от детей" (см. раздел "Персонализация").

7.7: Пиктограммы степени загрязненности белья

- Интенсивная
- Обычная/повседневная
- Легкая/быстрая
- Укороченный цикл

7.8:

• **Продолжительность выбранной программы**

После выбора программы на дисплее выводится ее продолжительность в часах и минутах (например, 2.05).

Продолжительность выбранной программы стирки рассчитывается автоматически на основании максимальной загрузки, предусмотренной для

каждого типа ткани. После начала выполнения программы оставшееся до ее окончания время будет обновляться ежеминутно.

• Окончание программы

По окончании программы на дисплее мигают три ноля, пиктограмма **7.10** исчезает, и дверцу можно открывать.

• Неправильный выбор дополнительной функции

В случае выбора функции, несовместимой с выбранной программой стирки, внизу дисплея в течение нескольких секунд высвечивается сообщение **Err**, а также начинает мигать красный индикатор, встроенный в кнопку **8**.

• Коды неисправностей

В случае какой-либо неисправности на дисплее может появиться соответствующий код, например, **E20** (см. раздел "Если машина не работает").

• Значение отсрочки

7.9: Пиктограмма часов





После начала выполнения программы на дисплей выводится ее продолжительность и пиктограмма часов меняется.

7.10: Пиктограмма блокировки дверцы

После нажатия кнопки **8** и начала работы машины эта пиктограмма загорается и остается только пиктограмма текуще-

го этапа выполнения программы. По окончании программы на дисплее высвечиваются три мигающих ноля (**0.00**), а эта пиктограмма исчезает.

7.11: Пиктограммы этапов программы стирки

- Предварительная стирка 
- Стирка 
- Полоскания 
- Слив 
- Отжим 

При выборе программы стирки в верхней части дисплея появляются пиктограммы, соответствующие ее различным этапам. После нажатия кнопки **8** остается только пиктограмма текущего этапа стирки.

7.12: Пиктограмма отсрочки старта

Выбранное значение отсрочки старта, заданное с помощью соответствующей кнопки, будет высвечиваться на дисплее в течение нескольких секунд, затем дисплей вернется в режим индикации продолжительности ранее выбранной программы. Будет светиться соответствующая пиктограмма. Индикация оставшегося времени отсрочки будет изменяться с шагом 1 час до тех пор, пока эта величина не дойдет до 1 часа, после этого она будет изменяться ежеминутно.

ПЕРВОЕ ИСПОЛЬЗОВАНИЕ

-  • Убедитесь в том, что подключены машины к электросети, водопроводу и канализации выполнено в соответствии с инструкциями по установке.
- Достаньте из барабана полистироловый блок и другие предметы.
- Перед первой стиркой выполните цикл стирки изделий из хлопка

при максимальной температуре без белья, чтобы прочистить бак и барабан. Насыпьте 1/2 мерки стирального порошка в отделение для основной стирки дозатора и запустите машину.

ПЕРСОНАЛИЗАЦИЯ

ЗВУКОВАЯ СИГНАЛИЗАЦИЯ

Машина оборудована устройством звуковой сигнализации, срабатывающим в следующих случаях:

- по окончании цикла;

- при неисправности.

При одновременном нажатии кнопок **4** и **5** примерно на **6 секунд** устройство звуковой сигнализации отключается (звуковой сигнал будет подаваться только в

случае неисправности). Если нажать эти 2 кнопки повторно, звуковая сигнализация снова включается.

ЗАЩИТА ОТ ДЕТЕЙ

Это устройство позволяет оставлять машину без присмотра, не беспокоясь о том, что дети могут ее повредить или сами получить травму. Эта функция остается включенной, даже когда стиральная машина не работает.

Существует два различных способа установки этой дополнительной функции:

1. До нажатия кнопки **8**: при этом запуск машины будет невозможен.
2. После нажатия кнопки **8**: при этом станет невозможным изменение какой-либо программы или дополнительной функции.

Для включения или отключения этой дополнительной функции одновременно нажмите и удерживайте в течение примерно 6 секунд кнопки **5** и **6** до тех пор, пока на дисплее не загорится или не исчезнет символ .

ЕЖЕДНЕВНОЕ ИСПОЛЬЗОВАНИЕ

Загрузка белья

Откройте дверцу, осторожно потянув ее за ручку. Кладите белье в барабан по одной вещи, стараясь максимально развернуть каждую. Закройте дверцу. Убедитесь, что белье не зажато между уплотнением и дверцей. Это может привести к протечке или повреждению белья.

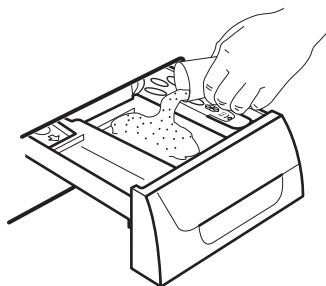

При наличии такой необходимости поместите смягчитель ткани в отделение дозатора, помеченное символом  (не превышая отметку "MAX"). Осторожно закройте дозатор моющих средств.

Дозирование моющего средства и смягчителя тканей

Вытяните до упора дозатор моющих средств. Отмерьте необходимое количество моющего средства, поместите его в отделение дозатора, предназначенное для основной стирки  или в соответствующее отделение, если это требует выбранная программа/дополнительная функция (более подробную информацию см. в разделе "Дозатор моющих средств").

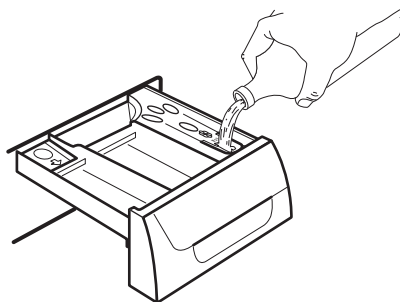

ВЫБОР НУЖНОЙ ПРОГРАММЫ С ПОМОЩЬЮ СЕЛЕКТОРА ПРОГРАММ (1)

Поверните селектор программ на нужную программу. Стиральная машина предложит температуру воды и автоматически выберет максимальную ско-

рость отжима, соответствующую заданной программе. Эти значения можно изменить, нажимая на соответствующие кнопки. Затем начнет мигать **зеленый** индикатор кнопки **8**.

Селектор программ можно поворачивать как по часовой, так и против часовой стрелки. Чтобы отменить программу/выключить машину, поверните селектор программ в положение .

По окончании программы селектор программ следует повернуть в положение , чтобы выключить машину.



ПРЕДУПРЕЖДЕНИЕ! Если во время работы машины установить селектор программ в положение, соответствующее другой программе, **красный** индикатор кнопки **8** мигнет 3 раза, а на дисплее появится сообщение **Err**, указывающее на неправильный выбор. При этом машина не будет выполнять вновь выбранную программу.

ВЫБОР ТЕМПЕРАТУРЫ С ПОМОЩЬЮ КНОПКИ 2

При выборе программы прибор автоматически предлагает температуру по умолчанию.

При необходимости постирать белье при другой температуре нажимайте эту кнопку необходимое количество раз для увеличения или уменьшения температуры стирки.

УМЕНЬШЕНИЕ СКОРОСТИ ОТЖИМА С ПОМОЩЬЮ КНОПКИ 3

При выборе той или иной программы прибор автоматически предлагает максимальную скорость отжима, предусмотренную для данной программы.

Если Вы хотите отжать белье с другой скоростью, можно поменять скорость отжима, нажав кнопку **3** необходимое количество раз.

ВЫБОР НЕОБХОДИМЫХ ФУНКЦИЙ С ПОМОЩЬЮ КНОПОК 3, 4 И 5.

В зависимости от программы возможно сочетание различных дополнительных

функций. Их следует выбирать после выбора нужной программы и до нажатия кнопки **8**.

При нажатии этих кнопок на дисплее появляются соответствующие пиктограммы. При повторном нажатии этих кнопок пиктограммы исчезают. В случае выбора неправильной функции **красный** индикатор, встроенный в кнопку **8**, мигнет 3 раза, и на дисплее в течение нескольких секунд будет высвечиваться сообщение **Err**.



О совместимости программ стирки с различными дополнительными функциями см. в разделе "Программы стирки".

ВЫБОР ДОПОЛНИТЕЛЬНОЙ ФУНКЦИИ "ОТСРОЧКА СТАРТА" С ПОМОЩЬЮ КНОПКИ 6

Перед тем как запустить программу, если вы хотите задать отсрочку пуска, нажимайте кнопку **6** до тех пор, пока на дисплее не высветится нужное время задержки. При этом соответствующий символ **7.12** высветится в верхней части дисплея.

Значение выбранной отсрочки (максимум 20 часов) будет высвечиваться на дисплее в течение нескольких секунд, после чего на нем снова появится продолжительность выбранной программы. Эту функцию необходимо выбирать после установки программы, но до нажатия кнопки **8**.

Вы можете отменить или изменить время отсрочки старта в любой момент до нажатия кнопки **8**.

Выбор отсрочки старта:

1. Выберите программу и нужные дополнительные функции.
2. Выберите время отсрочки старта с помощью кнопки **6**.
3. Нажмите кнопку **8**:
 - машина начнет обратный отсчет с шагом индикации в один час.
 - Запуск программы произойдет по истечении выбранного времени отсрочки.

Отмена отсрочки пуска после нажатия кнопки **8**:

1. установите машину в паузу, нажав кнопку **8**.
2. Нажмите и не отпускайте кнопку **6** до тех пор, пока на дисплее не высветится символ 
3. Снова нажмите кнопку **8** для начала выполнения программы.

ВАЖНО! Заданное значение отсрочки старта можно изменить только после повторного выбора программы стирки. Выбрать функцию "Отсрочка старта" **нельзя**, если задана программа **СЛИВ**.

ЗАПУСТИТЕ ПРОГРАММУ, НАЖАВ КНОПКУ 8

Чтобы начать выполнение выбранной программы, нажмите кнопку **8**, зеленый индикатор кнопки **8** перестанет мигать. На дисплее появляется символ **7.10**, напоминая, что прибор начал работать, и дверца заблокирована.

Для прерывания выполняемой программы нажмите кнопку **8**: при этом начнет мигать зеленый индикатор.

Для возобновления работы программы с той точки, в которой она была прервана, **снова нажмите кнопку 8**. Если Вы выбрали задержку пуска, стиральная машина начнет обратный отсчет времени, остающегося до начала запуска программы.

В случае выбора неверной функции **красная** индикаторная лампочка, встроенная в кнопку **8**, мигнет 3 раза, а на дисплее в течение нескольких секунд будет высвечиваться сообщение **Err**.

ВЫБОР ДОПОЛНИТЕЛЬНОЙ ФУНКЦИИ "МЕНЕДЖЕР ВРЕМЕНИ" С ПОМОЩЬЮ КНОПОК 9

Нажимая на эти кнопки, можно увеличивать или уменьшать продолжительность цикла стирки. Символ **7.7** появляется на дисплее, указывая на выбранную степень загрязненности белья. Эта функция доступна только для программ **Хлопок**, **Синтетика** и **Деликатные ткани**.

Программа стирки	Символ степени загрязненности	Тип ткани
Интенсивная		Сильно загрязненные вещи
Обычная		Нормально загрязненные вещи
Ежедневная стирка		Вещи после однодневной носки
Подсветка		Легко загрязненные вещи
Быстрая стирка		Стирка слабозагрязненных вещей
Очень быстрая стирка ¹⁾		Стирка слабозагрязненных и малоношенных вещей

¹⁾ В этом случае рекомендуется уменьшать загрузку (см. таблицу «Программы стирки»).

ВАЖНО! Функцию «Менеджер времени» нельзя выбрать с программами .

Разным типам ткани соответствует разное количество пиктограмм степени загрязненности, как показано в следующей таблице.

Ткань	Степень загрязненности белья					
Хлопок						
95°/90°C	X	X	X	X	X	X
60°C/50°C	X	X	X	X	X	X
40°C	X	X	X	X	X	X
30°C	X	X	X	X	X	X
Холодная	X	X	X	X	X	X
Синтетика						
60°C/50°C		X	X	X		X
40°C		X	X	X		X
30°C		X	X	X		X
Холодная		X	X	X		X
Деликатные						
40°C		X	X	X		X
30°C		X	X	X		X
Холодная		X	X	X		X

ИЗМЕНЕНИЕ ДОПОЛНИТЕЛЬНОЙ ФУНКЦИИ ИЛИ ТЕКУЩЕЙ ПРОГРАММЫ

Некоторые функции можно изменить до того, как программа приступила к их выполнению.

Перед тем, как изменить какую-либо настройку, переведите прибор в паузу, нажав кнопку **8** (если требуется изменить функцию Менеджера времени, следует отменить выполняемую программу и снова сделать выбор).

Изменить текущую программу можно только путем ее отмены. Для этого поверните селектор программ на , а затем - на новую программу. Запустите эту программу, снова нажав кнопку **8**. При этом вода из бака сливаться не будет.

ПРЕРЫВАНИЕ ПРОГРАММЫ

Для прерывания выполняемой программы нажмите кнопку **8**, при этом начнет мигать соответствующий индикатор. Для **возобновления** выполнения программы нажмите эту кнопку повторно.

ОТМЕНА ПРОГРАММЫ

Поверните селектор программ в положение  для отмены выполняемой программы.

Теперь можно выбрать новую программу.

ОТКРЫВАНИЕ ДВЕРЦЫ

После запуска программы (или в течение времени отсрочки пуска) дверца блокируется; если Вам требуется ее открыть, вначале установите машину на паузу, нажав на кнопку **8**.

Если символ **7.10** через несколько минут исчезнет с дисплея, дверцу можно будет открыть.

Если символ **7.10** продолжит светиться, это значит, что машина уже начала подогрев воды или что уровень воды в машине слишком высок. Не пытайтесь открыть дверцу силой!

Если дверца не открывается, но ее необходимо открыть, придется выключить машину, повернув селектор программ в положение . Через несколько минут дверцу можно будет открыть (**при этом следите за уровнем воды и температурой!**).

После закрытия дверцы необходимо снова выбрать программу стирки и дополнительные функции и нажать на кнопку **8**.

ПО ОКОНЧАНИИ ПРОГРАММЫ

Стиральная машина автоматически завершает работу. На дисплее при этом мигают три нуля (**0.00**). Индикатор кнопки **8** гаснет. В течение нескольких минут раздается звуковой сигнал. В случае выбора программы или функции, при окончании которой в баке остается вода, продолжает отображаться индикатор **7.10**. Дверца все еще заблокирована. Перед тем, как открывать дверцу, необходимо слить воду. При

этом до момента слива воды барабан продолжает вращаться с периодическими паузами.

Чтобы слить воду, следуйте приведенным ниже указаниям:

1. Поверните селектор программ, установив его в положение .
2. Выберите программу слива или отжима.
3. При необходимости уменьшите скорость отжима с помощью соответствующей кнопки.

Режим ожидания : Спустя несколько минут после окончания программы включается режим экономии энергии.

ПОЛЕЗНЫЕ СОВЕТЫ

СОРТИРОВКА БЕЛЬЯ

Руководствуйтесь символами на этикетке каждой вещи и инструкциями по стирке, данными изготовителями. Рассортируйте белье следующим образом: белое белье, цветное белье, синтетика, деликатное белье, изделия из шерсти.

ВЫБОР ТЕМПЕРАТУРЫ

95° или 90°	для белого хлопчатобумажного и льняного белья средней степени загрязненности (кухонных и столовых скалтертей, полотенец, простыней и т. п.)
60°/50°	для нелиняющего цветного белья обычной степени загрязненности (например, рубашек, ночных рубашек, пижам...) из льняных, хлопчатобумажных или синтетических тканей и для слабозагрязненного хлопчатобумажного белого белья (например, нижнего белья)
40°-30°- Холодная стирка	для деликатных вещей (например, занавесей), смешанного белья, включающего синтетику и шерстяные изделия с этикеткой "новая шерсть, стирается в машине, не садится"

4. Нажмите на кнопку 8.

Спустя несколько минут после окончания программы значок **7.10** исчезнет. Дверцу можно будет открыть. Поверните селектор программ в положение  для выключения машины. Достаньте белье из барабана и убедитесь, что он пуст. Если новой стирки не планируется, закройте водопроводный кран. Чтобы предотвратить образование плесени и неприятных запахов, оставьте дверцу открытой.

Снижается яркость дисплея. При нажатии любой кнопки прибор выходит из режима экономии энергии.

ПЕРЕД ЗАГРУЗКОЙ БЕЛЬЯ

Никогда не стирайте вместе белое и цветное белье. Во время стирки белое белье может потерять свою белизну. Новое цветное белье может полинять при первой стирке; поэтому в первый раз его следует стирать отдельно.

Убедитесь, что в белье не осталось металлических предметов (например, заколок, шпилек, булавок).

Застегните наволочки и молнии, крючки и кнопки. Завяжите ремешки или длинные ленты.

Перед стиркой удалите стойкие пятна. Протрите особо загрязненные участки специальным моющим средством или чистящей пастой.

С особой осторожностью обращайтесь с занавесями. Снимите крючки или завяжите занавески в мешок или сетку.

МАКСИМАЛЬНАЯ ЗАГРУЗКА

Рекомендованные значения загрузки приведены в таблице программ.

Общие правила:

- **Хлопок, лен**: полностью загрузить барабан бельем, но не утрамбовывать его;
- **Легкая глажка**: загрузить барабан бельем не более, чем наполовину;
- **Деликатные ткани и шерсть**: загрузить барабан бельем не более, чем на одну треть.

Максимальная загрузка позволяет на-иболее эффективно использовать воду и электроэнергию.

Для сильнозагрязненного белья умень-шайте загрузку.

ВЕС БЕЛЬЯ

См. ориентировочные значения веса:

См. ориентировочные значения веса:	
купальный халат	1200 г
пододеяльник	700 г
толстая мужская рубашка	600 г
простыня, мужская пижама	500 г
скатерть	250 г
наволочка, махровое поло-тенце, ночная рубашка, мужская рубашка	200 г
кухонное полотенце, жен-ские трусы, салфетки, блузки, мужские трусы	100 г

ВЫВЕДЕНИЕ ПЯТЕН

Некоторые пятна могут не отстираться только водой и моющим средством. По-этому рекомендуется обработать их пе-ред стиркой.

Кровь: промойте свежие пятна холод-ной водой. Засохшие пятна следует за-мочить на ночь со специальным мою-щим средством, затем потереть их в мыльном растворе.

Масляные краски: смочите пятновыво-дителем на бензиновой основе, поло-жите вещь на мягкую подстилку и про-мокните пятно; выполните обработку несколько раз.

Засохшие жирные пятна: смочите ски-пидаром, положите вещь на мягкую подстилку и кончиками пальцев промо-кните пятно с помощью хлопчатобумаж-ного тампона.

Ржавчина: используйте растворенную в горячей воде щавелевую кислоту или специальное средство для выведения пятен ржавчины в холодном виде. Будьте осторожны со старыми пятнами ржавчины, так как структура целлюлозы под ними повреждена, и ткань может порваться.

Пятна плесени: обработайте отбели-вателем и тщательно сполосните (толь-ко для белого и цветного белья, устой-чивого к хлору).

Травяные пятна: слегка обработайте мылом, а затем отбеливателем (только для белого и цветного белья, устойчи-вого к хлору).

Шариковая ручка и клей: смочите ацетоном ¹⁾положите вещь на мягкую подстилку и промокните пятно.

Губная помада: смочите ацетоном, как указано выше, затем обработайте пят-но денатуратом. Обработайте остав-шиеся следы отбеливателем.

Красное вино: замочите с моющим средством, прополощите и обработайте уксусной или лимонной кислотой, затем еще раз прополощите. Обработайте ос-тавшиеся следы отбеливателем.

Чернила: в зависимости от состава чернил сначала смочите пятно ацето-ном ¹⁾, затем уксусной кислотой; обра-ботайте оставшиеся на белой ткани следы с помощью отбеливателя, а за-тем тщательно прополощите ее.

Пятна смолы: сначала обработайте пятновыводителем, денатуратом или бензином, затем потрите, используя чи-стящую пасту.

МОЮЩИЕ СРЕДСТВА И ДОБАВКИ

Хорошие результаты стирки также за-висят от выбора моющего средства и правильности его дозировки, это спо-собствует предотвращению излишнего загрязнения окружающей среды.

Несмотря на свою биоразлагаемость, моющие средства содержат вещества, которые при попадании в окружающую среду в большом количестве могут на-рушить хрупкое равновесие в природе. Выбор моющего средства зависит от типа ткани (тонкие деликатные ткани, шерсть, хлопок и т.д.), цвета, темпера-туры стирки и степени загрязненности. В данной стиральной машине можно использовать все обычно имеющиеся в продаже моющие средства для машин-ной стирки:

- стиральные порошки для всех типов тканей

1) не используйте ацетон для чистки изделий из искусственного шелка

- стиральные порошки для изделий из деликатных тканей (макс. температура 60°C) и шерсти
- жидкие моющие средства, предпочтительные для низкотемпературных программ стирки (макс. температура 60°C) для всех типов тканей или специально предназначенные для стирки шерстяных изделий.

Моющие средства и добавки следует помещать в соответствующие отделения дозатора моющих средств перед началом выполнения программы стирки.

При использовании жидких моющих средств необходимо выбирать программу **без** предварительной стирки.

Стиральная машина оборудована системой рециркуляции, обеспечивающей оптимальное использование концентрированных моющих средств.

При дозировке моющих средств и добавок руководствуйтесь указаниями изготовителя и **не превышайте отметку "MAX" на стенке дозатора.**

СТЕПЕНЬ ЖЕСТКОСТИ ВОДЫ



Жесткость воды измеряется в так называемых градусах жесткости. Информа-













цию о жесткости воды в вашем районе можно получить в службе водоснабжения или от местных органов власти.











i Смягчитель воды следует добавлять при стирке в воде со средней и высокой жесткостью (начиная со степени жесткости II). Следуйте указаниям изготовителя. После этого моющее средство можно дозировать согласно степени жесткости воды I (= мягкая вода).













Уровень	Тип	Степень жесткости воды	
		по немецкой шкале (°dH)	по французской шкале (°Т.Н.)
1	мягкая	0-7	0-15
2	средняя	8-14	16-25
3	жесткая	15-21	26-37
4	очень жесткая	> 21	> 37



ПРОГРАММЫ СТИРКИ

Программа Максимальная и минимальная температура Описание цикла Максимальная скорость отжима Максимальная загрузка белья Тип белья	Режимы	Отделение дозатора моющих средств
 Хлопок 90°C – Холодная стирка Основная стирка – полоскания Макс. скорость отжима 1400 об/мин Макс. загрузка 7 кг – Пониж. загрузка 3 кг ¹⁾ Белый и цветной хлопок (вещи обычной степени загрязненности).	СНИЖЕНИЕ СКОРОСТИ ОТЖИМА ОСТАНОВКА С ВОДОЙ В БАКЕ БЕЗ ОТЖИМА НОЧНОЙ ЦИКЛ ЛЕГКАЯ ГЛАЖКА ДОПОЛНИТЕЛЬНОЕ ПОЛОСКАНИЕ TIME MANAGER	 

Программа Максимальная и минимальная температура Описание цикла Максимальная скорость отжима Максимальная загрузка белья Тип белья	Режимы	Отделение дозатора моющих средств
 +  Хлопок + Предварительная стирка 90°C – Холодная стирка Предварительная стирка – основная стирка – полоскания Макс. скорость отжима 1400 об/мин Макс. загрузка 7 кг – Пониж. загрузка 3 кг ¹⁾ Белый или цветной хлопок с предварительной стиркой (сильно загрязненные вещи).	СНИЖЕНИЕ СКОРОСТИ ОТЖИМА ОСТАНОВКА С ВОДОЙ В БАКЕ БЕЗ ОТЖИМА НОЧНОЙ ЦИКЛ ЛЕГКАЯ ГЛАЖКА ДОПОЛНИТЕЛЬНОЕ ПОЛОСКАНИЕ TIME MANAGER	 ²⁾  
 Синтетика 60°C – Холодная стирка Основная стирка – полоскания Макс. скорость отжима 900 об/мин Макс. загрузка 3 кг – Пониж. загрузка 1.5 кг ¹⁾ Синтетические или смесовые ткани обычной степени загрязненности.	СНИЖЕНИЕ СКОРОСТИ ОТЖИМА ОСТАНОВКА С ВОДОЙ В БАКЕ БЕЗ ОТЖИМА НОЧНОЙ ЦИКЛ ЛЕГКАЯ ГЛАЖКА ДОПОЛНИТЕЛЬНОЕ ПОЛОСКАНИЕ TIME MANAGER	 
 +  Синтетика + Предварительная стирка 60°C – Холодная стирка Предварительная стирка – основная стирка – полоскания Макс. скорость отжима 900 об/мин Макс. загрузка 3 кг – Пониж. загрузка 1.5 кг ¹⁾ Синтетические или смесовые ткани с предварительной стиркой (сильнозагрязненные вещи).	СНИЖЕНИЕ СКОРОСТИ ОТЖИМА ОСТАНОВКА С ВОДОЙ В БАКЕ БЕЗ ОТЖИМА НОЧНОЙ ЦИКЛ ЛЕГКАЯ ГЛАЖКА ДОПОЛНИТЕЛЬНОЕ ПОЛОСКАНИЕ TIME MANAGER	 ²⁾  

Программа Максимальная и минимальная температура Описание цикла Максимальная скорость отжима Максимальная загрузка белья Тип белья	Режимы	Отделение дозатора моющих средств
 Вещи, требующие бережного обращения 40°C – Холодная стирка Основная стирка – полоскания Макс. скорость отжима 700 об/мин Макс. загрузка кг 3 - Пониженная загрузка кг 1.5 ¹⁾ Вещи, требующие бережного обращения обычной степени загрязненности	СНИЖЕНИЕ СКОРОСТИ ОТЖИМА ОСТАНОВКА С ВОДОЙ В БАКЕ БЕЗ ОТЖИМА НОЧНОЙ ЦИКЛ ДОПОЛНИТЕЛЬНОЕ ПОЛОСКАНИЕ TIME MANAGER	 
 Отжим Слив воды и продолжительный отжим Макс. скорость отжима 1400 об/мин Макс. загрузка 7 кг Отдельный отжим для выстиранных вручную изделий и после окончания программ с выбранными функциями «Остановка с водой в баке» и «Ночной цикл». Соответствующей кнопкой можно выбрать скорость отжима в зависимости от типа белья.	СНИЖЕНИЕ СКОРОСТИ ОТЖИМА	
 Слив Слив воды Макс. загрузка 7 кг Для слива воды после последнего полоскания в программах с выбранными функциями «Остановка с водой в баке» или «Ночной цикл».		
 Полоскания Полоскания Макс. скорость отжима 1400 об/мин Макс. загрузка 7 кг Эта программа позволяет полоскать и отжимать изделия из хлопка, выстиранные вручную. Машина выполняет 3 полоскания, за которыми следует заключительный продолжительный отжим. Скорость отжима можно уменьшить.	СНИЖЕНИЕ СКОРОСТИ ОТЖИМА ОСТАНОВКА С ВОДОЙ В БАКЕ БЕЗ ОТЖИМА НОЧНОЙ ЦИКЛ ДОПОЛНИТЕЛЬНОЕ ПОЛОСКАНИЕ ЛЕГКАЯ ГЛАЖКА	
 Микс 20°C³⁾ 20° Основная стирка – Полоскания — Отжим Макс. скорость отжима 900 об/мин Макс. загрузка 3 кг Специальная программа для стирки тканей из хлопка, синтетики и смесовых синтетических тканей невысокой загрязненности. Выберите данную программу для снижения энергопотребления. Для обеспечения хороших результатов стирки убедитесь, что средство для стирки рассчитано на стирку при низкой температуре.	СНИЖЕНИЕ СКОРОСТИ ОТЖИМА ОСТАНОВКА С ВОДОЙ В БАКЕ ДОПОЛНИТЕЛЬНОЕ ПОЛОСКАНИЕ	 

Программа Максимальная и минимальная температура Описание цикла Максимальная скорость отжима Максимальная загрузка белья Тип белья	Режимы	Отделение дозатора моющих средств
 Шелк 30°C – стирка в холодной воде Основная стирка – полоскания Макс. скорость отжима 700 об/мин Макс. загрузка 1 кг Программа бережной стирки для изделий из шелковых и смесовых синтетических тканей.	СНИЖЕНИЕ СКОРОСТИ ОТЖИМА ОСТАНОВКА С ВОДОЙ В БАКЕ БЕЗ ОТЖИМА НОЧНОЙ ЦИКЛ	 
 Ручная стирка 40°C – Холодная стирка Основная стирка – полоскания Макс. скорость отжима 1000 об/мин Макс. загрузка 2 кг Специальная программа для стирки вещей, требующих бережного обращения и имеющих на этикетке символ «ручная стирка».	СНИЖЕНИЕ СКОРОСТИ ОТЖИМА ОСТАНОВКА С ВОДОЙ В БАКЕ БЕЗ ОТЖИМА НОЧНОЙ ЦИКЛ	 
 Шерсть 40°C – Холодная стирка Основная стирка – полоскания Макс. скорость отжима 1000 об/мин Макс. загрузка 2 кг Программа стирки шерстяных изделий для машинной или ручной стирки, а также для стирки деликатных тканей. Примечание: Стирка одной или объемной вещи может вызвать дисбаланс. Если прибор не выполняет заключительный отжим, добавьте белья, перераспределите белье в барабане вручную и задайте программу отжима.	СНИЖЕНИЕ СКОРОСТИ ОТЖИМА ОСТАНОВКА С ВОДОЙ В БАКЕ БЕЗ ОТЖИМА НОЧНОЙ ЦИКЛ	 
ECO +  Хлопок Эконом + предварительная стирка 90 °- 40° Предварительная стирка – основная стирка – полоскания Макс. скорость отжима 1400 об/мин Макс. загрузка 7 кг Белый или цветной хлопок без предварительной стирки. Эту программу можно выбирать для стирки изделий из хлопка обычной или слабой степени загрязнения. Время стирки будет увеличено, а температура стирки снижена.	СНИЖЕНИЕ СКОРОСТИ ОТЖИМА ОСТАНОВКА С ВОДОЙ В БАКЕ БЕЗ ОТЖИМА НОЧНОЙ ЦИКЛ ЛЕГКАЯ ГЛАЖКА ДОПОЛНИТЕЛЬНОЕ ПОЛОСКАНИЕ	 2)  

Программа Максимальная и минимальная температура Описание цикла Максимальная скорость отжима Максимальная загрузка белья Тип белья	Режимы	Отделение до- затора моющих средств
ЕСО   4) Хлопок Эконом 90° - 40° Основная стирка – полоскания Макс. скорость отжима 1400 об/мин Макс. загрузка 7 кг Белое и нелиняющее цветное хлопчатобу- мажное белье. Эту программу можно выбрать для стирки изде- лий из хлопка обычной или слабой степени за- грязненности. Время стирки будет увеличено, а температура стирки снижена. Это позволит полу- чить хороший результат при экономии электроэ- нергии.	СНИЖЕНИЕ СКО- РОСТИ ОТЖИМА ОСТАНОВКА С ВО- ДОЙ В БАКЕ БЕЗ ОТЖИМА НОЧНОЙ ЦИКЛ ЛЕГКАЯ ГЛАЖКА ДОПОЛНИТЕЛЬ- НОЕ ПОЛОСКА- НИЕ	
О = ВЫКЛ Отмена текущей программы или выключение ма- шины.		

1) В случае выбора дополнительного режима «Быстрая стирка» с помощью кнопки **9** рекомендуется уменьшить загрузку в соответствии с приведенными указаниями. В этом случае возможна также стирка и при максимальной загрузке, но ее результаты будут несколько хуже.

2) При использовании жидких средств для стирки необходимо выбирать программу без функции «ПРЕДВАРИТЕЛЬНАЯ СТИРКА».

3) Прибор автоматически выполняет короткий нагрев только в том случае, если температура воды ниже 20°C. Дисплей температуры может отобразить в качестве значения температуры воды «холодная».

4) **Не для России.**

СТАНДАРТНЫЕ ПРОГРАММЫ для оценки показателей потребления. В соответствии с евродирективой 1061/2010 данные программы являются эквивалентными стандартным программам «Хлопок 60°C» и «Хлопок 40°C». Это наиболее энергоэффективные программы для стирки этого типа белья нормальной степени загрязненности из хлопка в части экономии как электроэнергии, так и потребления воды.

Выбор этой программы обеспечивает хорошие результаты стирки и уменьшает потребление электроэнергии. Продолжительность программы стирки при этом увеличивается.

 Температура на этапе стирки может отличаться от температуры, заявленной для выбранной программы.

ПОКАЗАТЕЛИ ПОТРЕБЛЕНИЯ

 Приведенные в данной таблице данные по расходу являются исключительно ориентировочными, так как они могут изменяться в зависимости от количества и типа белья, температуры водопроводной воды и температуры окружающей среды.

Программа	Потребление энер- гии (кВт·ч)	Потребление воды (литры)	Продолжитель- ность программы (минуты)
Хлопок 60°C	1.2	53	Продолжитель- ность программ от- ображается на дис- плее, расположен- ном на панели управления.
Cottons 60°C + ре- жим ЭКОНОМИЧ- НАЯ СТИРКА ¹⁾	0.91	46	
Хлопок 40°C	0.7	53	

Программа	Потребление энергии (кВт·ч)	Потребление воды (литры)	Продолжительность программы (минуты)
Синтетика 40°C	0.5	40	
Деликатные ткани 40°C	0.55	55	
Ручная стирка 30°C	0.25	58	

1) Программа «Хлопок Эко» при 60°C + режим «Эконом» при загрузке 6 кг является эталонной программой для расчета данных, указанных на табличке энергопотребления, в соответствии с евростандартом ЕЕС 92/75.

В отключенном состоянии (Вт)	При оставлении во включенном состоянии (Вт)
0.10	0.98

Информация, приведенная в таблицах выше, соответствует постановлению комиссии ЕС 1015/2010 о директиве о введении в действие 2009/125/ЕС.

УХОД И ОЧИСТКА

 **ВНИМАНИЕ!** Прежде чем приступать к каким-либо операциям по чистке или уходу, отключите машину от электрической сети.

УДАЛЕНИЕ НАКИПИ

Используемая нами вода обычно содержит соли кальция. Поэтому рекомендуется периодически использовать в машине порошок для смягчения воды. Выполняйте такую операцию не во время стирки и в соответствии с указаниями изготовителя смягчающего порошка. Это поможет предотвратить образование известковых отложений.

ПОСЛЕ КАЖДОЙ СТИРКИ

Оставляйте дверцу открытой на некоторое время. Это поможет предотвратить образование плесени и затхлого запаха внутри машины. Если дверца после стирки остается открытой, это способствует также увеличению срока службы прокладки дверцы.

ПРОФИЛАКТИЧЕСКАЯ СТИРКА

Выполнение стирки с низкой температурой может привести к скоплению остатков внутри барабана.

Мы рекомендуем регулярно выполнять так называемую профилактическую стирку.

При выполнении профилактической стирки:

- В барабане не должно быть белья.
- Выберите программу стирки хлопка с наиболее высокой температурой.
- Используйте обычное количество моющего средства; им должен быть стиральный порошок с биологическими свойствами.

ЧИСТКА СНАРУЖИ

Мойте корпус прибора снаружи только водой с мылом, затем насухо протрите его.

ВАЖНО! не используйте для чистки корпуса машины метиловый спирт, растворители или другие подобные средства.

ЧИСТКА ДОЗАТОРА МОЮЩИХ СРЕДСТВ

Дозатор моющих средств следует регулярно чистить.

Дозатор моющих средств и добавок следует регулярно чистить.

Извлеките дозатор, отжав вниз защелку и потянув его на себя.

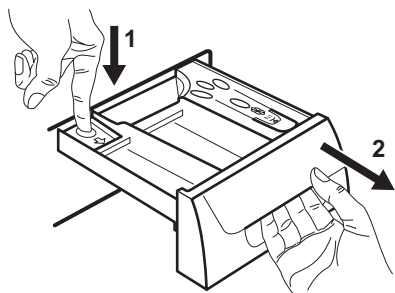

Промойте его проточной водой, чтобы удалить все остатки скопившегося порошка.

Для облегчения чистки можно снять верхнюю часть отделения для добавок. Промойте водой все детали дозатора.

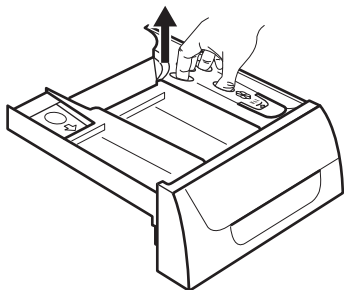

Почистите отсек дозатора щеткой.

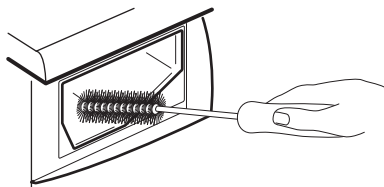

ЧИСТКА БАРАБАНА

Отложения ржавчины в барабане могут образоваться вследствие попадания в барабан вместе с бельем ржавых посторонних предметов или вследствие высокого содержания железа в водопроводной воде.

ВАЖНО! Не используйте для чистки барабана чистящие средства, имеющую кислотную основу или содержащие хлор, а также металлические губки.

1. Удаляйте следы ржавчины на стенках барабана с помощью средства для чистки изделий из нержавеющей стали.
2. Выполните цикл стирки без белья для удаления остатков чистящих средств.
Программа: Короткая программа стирки хлопка с добавлением примерно 1/4 мерного стакана моющего средства.

ПРОКЛАДКА ДВЕРЦЫ

Периодически проверяйте уплотнение дверцы и удаляйте посторонние предметы, которые могут в ней застрять.

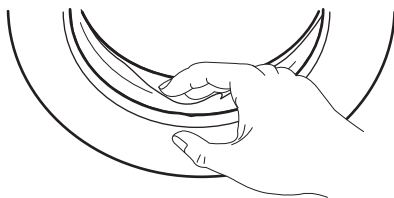

СЛИВНОЙ НАСОС

Насос следует проверять регулярно, особенно, если:

- прибор не выполняет слив и/или отжим;
- при сливе прибор издает странный шум, вызванный попаданием в сливной насос таких предметов, как булавки, монеты и т.д.;
- обнаружена неисправность, связанная со сливом воды (более подробно см. Главу «Что делать, если...»).



ВНИМАНИЕ! Прежде чем отвинтить крышку насоса, выключите прибор и извлеките вилку шнура питания из розетки.

Действуйте следующим образом:

1. Извлеките вилку шнура питания прибора из розетки.

2. При необходимости дождитесь понижения температуры воды.

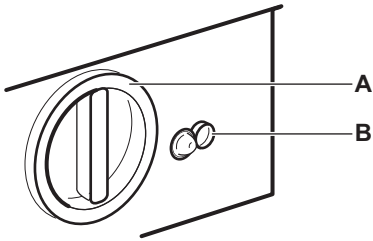

3. Поставьте рядом с насосом емкость для сбора воды, которая может вытечь.
4. Выньте шланг аварийного слива (B), поместите его конец в поставленный контейнер и снимите с него крышку.

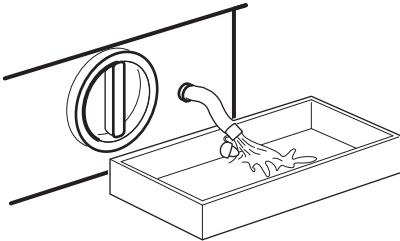

5. Когда вода перестанет литься, отвинтите против часовой стрелки крышку насоса (A) и извлеките фильтр. При необходимости используйте плоскогубцы. Всегда держите под рукой тряпку, чтобы вытереть воду, которая может пролиться при снятии фильтра. Очистите фильтр сливной трубки от следов волос.

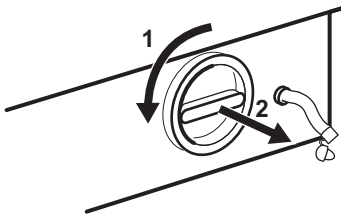

6. Удалите посторонние предметы и ворс из корпуса и с крыльчатки насоса.

Убедитесь, что крыльчатка насоса вращается (при вращении возможны рывки — это нормально). Если она не вращается, обратитесь в сервисный центр.

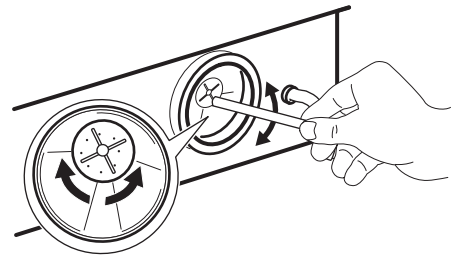
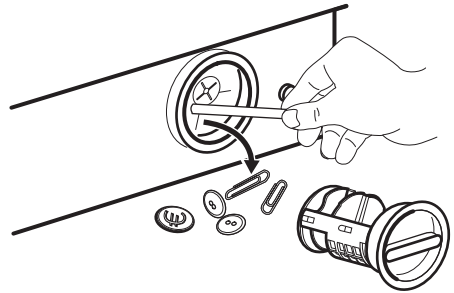

7. Вставьте заглушку обратно в шланг аварийного слива и установите его на место.
8. Установите фильтр на место, аккуратно вставив его по направляющим. Плотной закрутите крышку насоса, вращая ее по часовой стрелке.

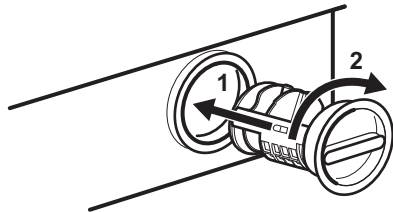

⚠ **ВНИМАНИЕ!**

Во время работы прибора при выполнении ряда программ в насосе может оказаться горячая вода.

Никогда не снимайте крышку насоса во время стирки. Всегда дожидайтесь, пока прибор завершит цикл и сольет воду. При установке крышки на место убедитесь, что она плотно затянута во избежание возникновения утечек и возможности снятия ее детьми.

ЧИСТКА ФИЛЬТРОВ НАЛИВНОГО ШЛАНГА

Если вы заметили, что на заполнение машины уходит больше времени, чем раньше, проверьте, не забит ли фильтр наливного шланга.

1. Закройте кран подачи воды.
2. Открутите наливной шланг.
3. Прочистите фильтр в шланге жесткой щеткой.

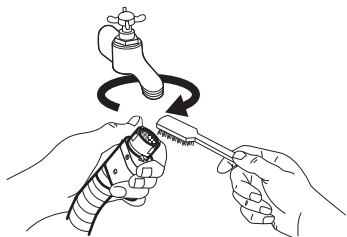

4. Снова прикрутите наливной шланг к крану.
5. Отвинтите шланг от машины. Держите рядом тряпку, т.к. часть воды может вытечь.
6. Прочистите фильтр в шланге жесткой щеткой или тряпкой.

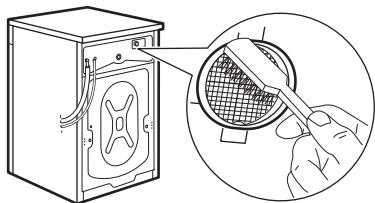

7. Снова прикрутите шланг к машине, проверив, чтобы он был туго затянут.
8. Откройте кран подачи воды.

ПРЕДОТВРАЩЕНИЕ ЗАМЕРЗАНИЯ

Если машина установлена в помещении, температура в котором может опуститься ниже 0°C, действуйте следующим образом:

1. Закройте кран подачи воды.
2. Отвинтите наливной шланг.
3. Поставьте на пол тазик, поместите в него концы наливного шланга и шланга аварийного слива и дайте воде полностью стечь.
4. Снова привинтите к крану наливной шланг и установите на свое место шланг аварийного слива, вновь надев на него крышку.
5. При следующем включении машины убедитесь, что температура окружающей среды выше 0°C.

АВАРИЙНЫЙ СЛИВ

Если вода не сливается, для слива действуйте следующим образом:

1. Выньте вилку сетевого шнура машины из розетки;
2. Закройте кран подачи воды;
3. При необходимости подождите, чтобы вода остыла;
4. Поставьте на пол тазик и поместите в него конец шланга аварийного слива. Снимите крышку шланга. Под действием силы тяжести вода станет стекать в тазик. Когда тазик наполнится, снова наденьте крышку на шланг. Вылейте воду из тазика. Повторяйте эту процедуру до окончания слива воды;
5. При необходимости прочистите фильтр, как описано выше;
6. Закройте шланг крышкой и установите его на место;
7. Завинтите крышку насоса.

ВАЖНО! Каждый раз при сливе воды с помощью шланга аварийного слива необходимо налить 2 литра воды в отделение основной стирки дозатора моющих средств и затем выполнить программу слива. Это приведет в действие **ЭКО-клапан**, предотвратив ситуацию, когда остатки моющего средства остаются неиспользованными при следующей стирке.

ЧТО ДЕЛАТЬ, ЕСЛИ ...

Некоторые неисправности, вызванные отсутствием простого ухода или недосмотром, можно легко устранить самим, не обращаясь в сервисный центр. Перед тем, как обращаться в местный авторизованный сервисный центр, пожалуйста, выполните указанные ниже проверки.

Во время работы машины может замигать **красный** индикатор, встроенный в кнопку **8**; при этом каждые 20 секунд будет подаваться звуковой сигнал, указывающий, что машина не работает, а на

дисплее появится один из следующих кодов неисправности

- **E10** : неисправность подачи воды.
- **E20** : Неисправность слива воды:
- **E40** : открыта дверца.

Устранив причину неисправности, нажмите на кнопку **8** для возобновления выполнения программы. Если после проведения всех проверок устранить неисправность не удалось, обратитесь в местный сервисный центр.

Неисправность	Возможная причина/Способ устранения
Стиральная машина не запускается:	Дверца не закрыта. E40 • Плотно закройте дверцу. Вилка вставлена в розетку неверно. • Вставьте вилку в розетку. В розетке отсутствует напряжение. • Проверьте свою домашнюю электрическую сеть. Перегорел предохранитель на главном распределительном щите. • Замените предохранитель. Неправильно установлен селектор программ и не нажата кнопка 8 . • Поверните селектор программ и снова нажмите кнопку 8 . Выбрана отсрочка пуска. • Если вы хотите, чтобы стирка белья началась немедленно, отмените отсрочку пуска. Включена функция "Замок от детей". • Отключите функцию "Замок от детей".
Машина не наполняется водой:	Закрыт водопроводный вентиль. E10 • Откройте водопроводный вентиль. Наливной шланг пережат или сильно перегнут. E10 • Проверьте подсоединение наливного шланга. Забит фильтр в наливном шланге. E10 • Прочистите фильтр наливного шланга. Неплотно закрыта дверца. E40 • Плотно закройте дверцу.
Машина наполняется водой, и сразу же производится слив :	Конец сливного шланга расположен слишком низко. • См. соответствующий параграф в разделе "Подключение к канализации".

Неисправность	Возможная причина/Способ устранения
Машина не выполняет слив и/или отжим:	<p>Сливной шланг передавлен или сильно перегнут. <i>E20</i></p> <ul style="list-style-type: none"> • Проверьте правильность подсоединения сливного шланга. • Забит фильтр сливного насоса. <i>E20</i> • Прочистите фильтр сливного насоса. <p>Выбрана программа или дополнительная функция, по окончании которой в баке остается вода или в которой исключена фаза отжима.</p> <ul style="list-style-type: none"> • Выберите программу "Слив" или "Отжим". <p>Белье неравномерно распределено в барабане.</p> <ul style="list-style-type: none"> • Перераспределите белье в барабане.
Вода на полу:	<p>Использовано слишком много моющего средства или средство неправильного типа (вызывающее избыточное пенообразование).</p> <ul style="list-style-type: none"> • Уменьшите количество моющего средства или используйте моющее средство другого типа. <p>Проверьте, нет ли утечек в соединительных деталях наливного шланга. Утечка воды из шланга не всегда заметна визуально; поэтому проверьте, не мокрый ли он.</p> <ul style="list-style-type: none"> • Проверьте подсоединение наливного шланга. <p>Поврежден сливной или наливной шланг.</p> <ul style="list-style-type: none"> • Замените его новым. <p>После выполнения чистки фильтра его крышка не установлена на место, или сам фильтр не закручен должным образом.</p> <ul style="list-style-type: none"> • Вставьте заглушку в шланг аварийного слива или полностью ввинтите фильтр.
Неудовлетворительные результаты стирки:	<p>Слишком мало моющего средства или неподходящее моющее средство.</p> <ul style="list-style-type: none"> • Увеличьте количество моющего средства или используйте моющее средство другого типа. <p>Стойкие пятна не были обработаны перед стиркой.</p> <ul style="list-style-type: none"> • Используйте имеющиеся в продаже средства для выведения стойких пятен. <p>Задана неподходящая температура.</p> <ul style="list-style-type: none"> • Проверьте, правильно ли задана температура. <p>Слишком большая загрузка белья.</p> <ul style="list-style-type: none"> • Следует уменьшить количество загружаемого белья.
Дверца не открывается:	<p>Выполнение программы не закончено.</p> <ul style="list-style-type: none"> • Дождитесь завершения цикла стирки. <p>Не сработала система разблокировки дверцы.</p> <ul style="list-style-type: none"> • Дождитесь, чтобы погас символ  . <p>Вода в барабане.</p> <ul style="list-style-type: none"> • Выберите программу слива или отжима, чтобы слить воду.
Машина вибрирует или шумит:	<p>Не удалены транспортировочные болты и элементы упаковки.</p> <ul style="list-style-type: none"> • Проверьте правильность установки прибора. <p>Не отрегулирована высота ножек</p> <ul style="list-style-type: none"> • Проверьте правильность выравнивания прибора. <p>Белье неравномерно распределено в барабане.</p> <ul style="list-style-type: none"> • Перераспределите белье в барабане. <p>Возможно, в барабане слишком мало белья.</p> <ul style="list-style-type: none"> • Загрузите больше белья.

Неисправность	Возможная причина/Способ устранения
Отжим начинается с опозданием или не выполняется:	Сработало электронное устройство контроля дисбаланса из-за неравномерного распределения белья в барабане. Белье будет перераспределено равномерно за счет изменения направления вращения барабана. Это может происходить несколько раз до тех пор, пока дисбаланс не исчезнет и не установится нормальный отжим. Если по истечении 10 минут белье в барабане не распределилось равномерно, отжим выполняться не будет. В этом случае переложите белье вручную и задайте программу отжима. <ul style="list-style-type: none"> • Перераспределите белье в барабане. Недостаточная загрузка. <ul style="list-style-type: none"> • Добавьте белье, перераспределите его в барабане вручную, а затем выберите программу отжима.
Машина издает необычный шум:	Машина оборудована двигателем, издающим необычный шум по сравнению с двигателями других типов. Новый двигатель обеспечивает плавный пуск и более равномерное распределение белья в барабане при отжиме, а также большую устойчивость машины.
В машине не видна вода:	Машины, разработанные с использованием современных технологий, работают очень экономично и потребляют мало воды без снижения качества стирки.

Если определить или устранить причину неисправности самостоятельно не удалось, обращайтесь в наш сервисный центр. Перед тем, как звонить туда, запишите для себя модель, серийный номер и дату приобретения машины. Эти сведения потребуются специалистам сервисного центра.

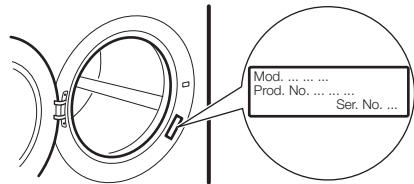

ТЕХНИЧЕСКИЕ ДАННЫЕ

Габаритные размеры	Ширина / Высота / Глубина	596 / 820 / 544 мм
Подключение к электросети	Напряжение Общая мощность Предохранитель Частота	220-230 В 2000 Вт 10 А 50 Гц
Давление в водопроводной сети	минимальное максимальное	0,5 бар (0,05 МПа) 8 бар (0,8 МПа)
Уровень защиты от проникновения твердых частиц и влаги		IPX4
Водоснабжение ¹⁾		Холодная вода
Максимальная загрузка	Хлопок	7 кг
Скорость отжима	Максимум	1400 об/мин

1) Присоедините наливной шланг к водопроводному крану с резьбой 3/4".

УСТАНОВКА

РАСПАКОВКА

Все транспортировочные болты и элементы упаковки должны быть сняты перед началом эксплуатации прибора. Рекомендуется сохранить все транспортировочные приспособления для того, чтобы их можно было снова использовать в случае новой транспортировки машины.

1. После снятия всей упаковки аккуратно положите машину на заднюю панель, чтобы вынуть полистироловую прокладку из ее основания.

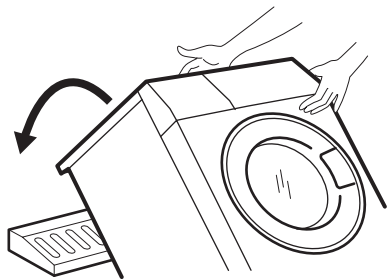

2. Отсоедините шнур питания и сливной шланг от разъемов на задней панели прибора.

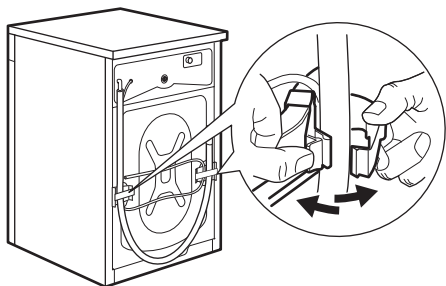

3. Вывинтите три болта.

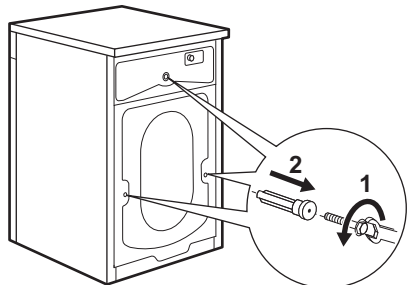

4. Выньте соответствующие пластиковые шайбы.

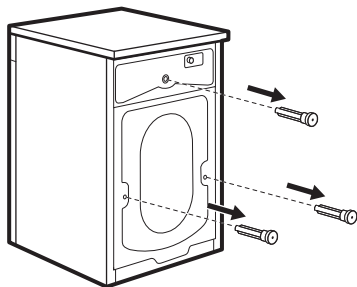

5. Вставьте в маленькое верхнее и в два больших отверстия соответствующие пластиковые заглушки, находящиеся в одном пакете с руководством по эксплуатации.

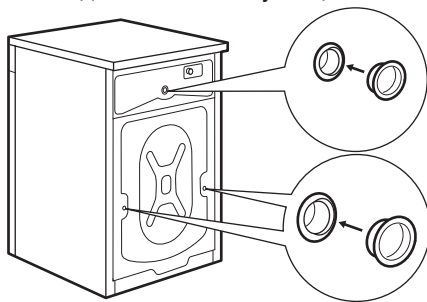

РАЗМЕЩЕНИЕ

Установите машину на ровный твердый пол. Убедитесь, что ковры, дорожки и т.д. не препятствуют циркуляции воздуха вокруг машины. Убедитесь, что машина не касается стен или других кухонных приборов. Выровняйте машину, поднимая или опуская ножки. Ножки могут регулироваться с трудом, т.к. на них установлены самозатягивающиеся гайки, однако **НЕОБХОДИМО** отрегулировать их высоту так, чтобы машина стояла ровно и устойчиво. При необходимости проверьте точность выравнивания с помощью уровня. Необходимые регулировки следует выполнять с помощью гаечного ключа.

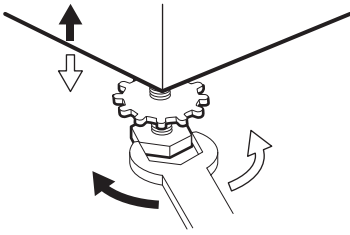

Тщательное выравнивание предотвращает вибрацию, шум и перемещение машины во время работы.

! **ПРЕДУПРЕЖДЕНИЕ!** Никогда не подкладывайте картон, куски дерева или подобные материалы для компенсации неровностей пола. После того, как машина выровнена, затяните контргайки.

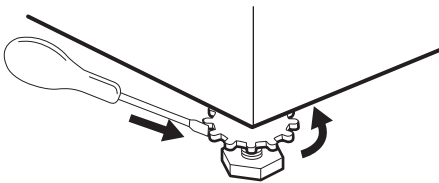

ПОДСОЕДИНЕНИЕ К ВОДОПРОВОДУ

Наливной шланг входит в комплект поставки и находится внутри барабана. Не применяйте для подсоединения к водопроводу ранее использовавшиеся шланги.

ВАЖНО! Данный прибор следует подсоединять к вентилю подачи холодной воды.

1. Откройте дверцу машины и достаньте наливной шланг.

2. Подсоедините угловой патрубок шланга к машине. Не направляйте наливной вертикально вниз. Разверните шланг влево или вправо в зависимости от расположения водопроводного крана относительно машины.

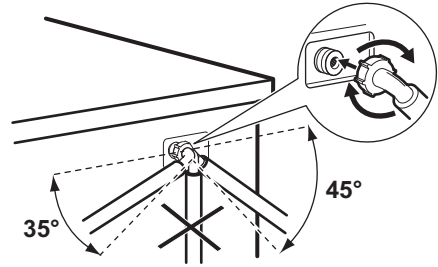

3. Отрегулируйте положение шланга, ослабив зажимную гайку. Отрегулировав положение шланга, не забудьте плотно затянуть зажимную гайку во избежание утечек.
4. Присоедините наливной шланг к водопроводному крану с резьбой 3/4. Всегда используйте шланг, поставляемый вместе с прибором.

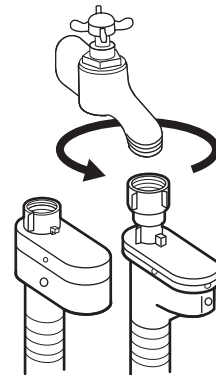

Наливной шланг не подлежит удлинению. Если он слишком короткий, а вы не хотите перемещать водопроводный кран, придется купить новый, более длинный шланг, специально предназначенный для данной цели.

УСТРОЙСТВО ДЛЯ ЗАЩИТЫ ОТ ПРОТЕЧЕК ВОДЫ

Наливной шланг снабжен устройством прекращения подачи воды при протечках, которые могут возникнуть в результате естественного износа шланга. О возникновении такой неисправности предупреждает появление красного сектора в окошке "А". В этом случае закройте водопроводный кран и обратитесь в ближайший авторизованный сервисный центр за новым шлангом.

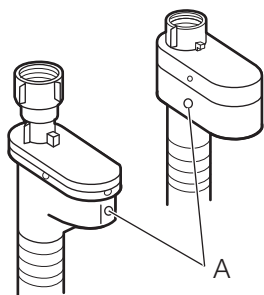

СЛИВ ВОДЫ

Конец сливного шланга можно устанавливать тремя способами.

- **Подвесив над краем раковины** с помощью пластмассовой направляющей, входящей в комплект поставки машины. В этом случае удостоверь-

тесь, что шланг не соскочит во время слива воды. Для этого шланг можно привязать к крану куском бечевки или прикрепить к стене.

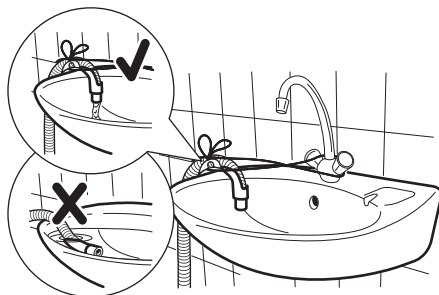

- **Подсоединив к патрубку сливной трубы раковины.** Этот патрубок должен находиться над сифоном раковины с тем, чтобы высота места сгиба шланга от пола составляла не менее 60 см.
- **Подсоединив непосредственно к сливной трубе** на высоте не менее 60 см, но не более 90 см. Конец сливного шланга всегда должен вентилироваться, т.е. внутренний диаметр сливной трубы должен быть шире внешнего диаметра сливного шланга. Сливной шланг не должен иметь перегибов.

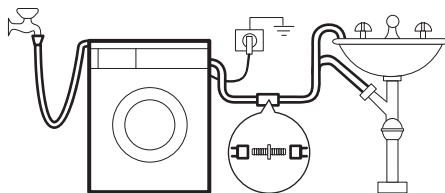

Максимальная длина сливного шланга не должна быть более 4 метров. Дополнительный сливной шланг и соединительный элемент можно приобрести в авторизованном сервисном центре.

ВСТРАИВАНИЕ

ОБЗОР

Данный прибор рассчитан на встраивание в кухонную мебель. Размеры ниши для встраивания прибора указаны на Рис. 1.

Рис. 1

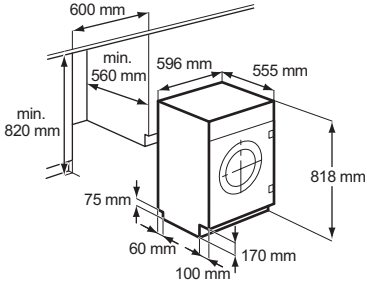

Подготовка и установка дверцы

Конфигурация, в которой поставляется прибор, предусматривает открывание дверцы справа налево (Рис. 2).

Рис. 2

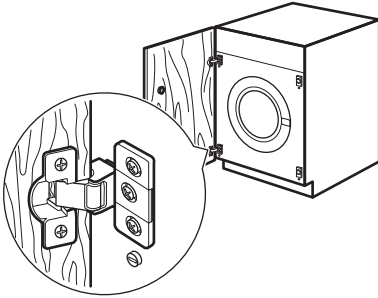

а) Дверца

Дверца должна иметь следующие размеры:

- ширина 595-598 мм
- толщина 16-22 мм

Высота **X** зависит от высоты цоколя прилегающей мебели (Рис. 3).

Рис. 3

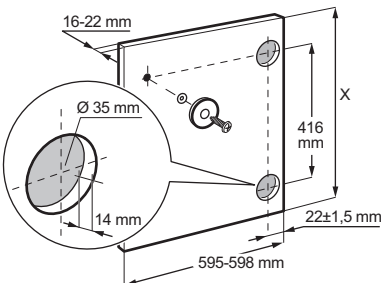

б) Петли

Для установки петель необходимо высверлить два отверстия диаметром 35 мм и глубиной 12,5-14 мм – в зависимости от глубины дверной фурнитуры - на внутренней стороне дверцы. Расстояние между центрами отверстий должно составлять 416 мм.

Расстояние от верхней кромки дверцы до центра отверстия зависит от размеров прилегающей мебели.

Петли прикрепляются к дверце с помощью шурупов из комплекта поставки 1 и 2 (Рис. 4).

Рис. 4

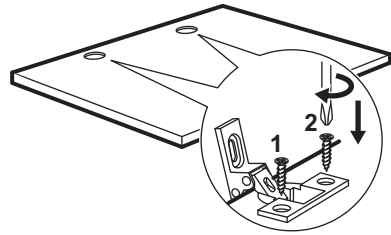

с) Установка дверцы

Прикрепите петли к прибору винтами M5x15. Петли можно регулировать для компенсации возможной неравномерности толщины дверцы.

Для точного выравнивания дверцы необходимо ослабить винт, отрегулировать дверцу, а затем снова затянуть винт **A** (Рис. 5).

! **ВНИМАНИЕ!** Не удаляйте винт **B** (Рис. 5).

Рис. 5

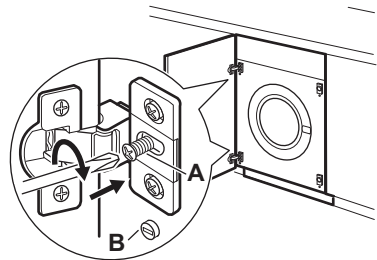

д) Ответная часть магнита

В приборе предусмотрена фиксация дверцы с помощью магнита.

Чтобы обеспечить правильную работу данного устройства, на внутренней стороне дверцы должна быть установлена ответная часть магнита **A** (стальной диск + резиновое кольцо). Положение ответной части должно соответствовать положению магнита **B** на приборе (Рис. 6).

⚠ ВНИМАНИЕ! Не удаляйте винт **C**.

Рис. 6

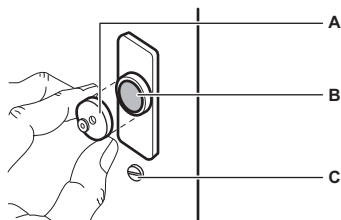

Если требуется перевесить дверцу, чтобы она открывалась слева направо,

ОХРАНА ОКРУЖАЮЩЕЙ СРЕДЫ

Материалы с символом  следует сдавать на переработку. Положите упаковку в соответствующие контейнеры для сбора вторичного сырья.

Принимая участие в переработке старого электробытового оборудования, Вы помогаете защитить окружающую среду и здоровье человека. Не выбрасывайте вместе с бытовыми отходами бытовую технику, помеченную символом . Доставьте изделие на местное предприятие по переработке вторичного сырья или обратитесь в свое муниципальное управление.

УПАКОВОЧНЫЕ МАТЕРИАЛЫ

Материалы, помеченные символом , пригодны для повторной переработки.

>PE<=полиэтилен

>PS<=полистирол

>PP<=полипропилен

Это означает, что они могут быть подвезены вторичной переработке при

переносе на другую сторону накладки **E**, магнит **D** и накладку **C**. Установите ответную часть магнита **D** и петли **A**, как описано выше (Рис. 7).

⚠ ВНИМАНИЕ! Не удаляйте винт **B**.

Рис. 7

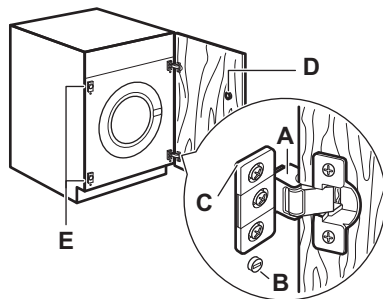

условию, что при их утилизации они будут помещены в специальные контейнеры для сбора таких отходов.

ЭКОЛОГИЧЕСКИЕ РЕКОМЕНДАЦИИ

Для экономии воды, энергии и с целью бережного отношения к окружающей среде придерживайтесь следующих рекомендаций:

- Белье обычной степени загрязненности можно стирать без предварительной стирки для экономии моющих средств, воды и времени (это означает и меньшее загрязнение окружающей среды!).
- Наиболее экономично машина работает при полной загрузке.
- При должной обработке пятна и небольшие загрязнения могут быть удалены перед стиркой; тогда белье можно стирать при более низкой температуре.
- Отмеряйте моющее средство в зависимости от жесткости воды, степени загрязненности и количества стираемого белья.

Дата производства данного изделия указана в серийном номере (serial number), где первая цифра номера соответствует последней цифре года производства, вторая и третья цифры – порядковому номеру недели. Например, серийный номер 43012345 означает, что изделие произведено на тридцатой неделе 2014 года.

Класс энергопотребления: А

Электролюкс Италия С.п.А. Хаусхолд Эпплайенсиз - фабрика
Порчия

корсо Лино Занусси, 30, Порчия (ПН)

Италия

www.electrolux.com/shop

132925134-A-472014



ERC CE

