

*jura*<sup>®</sup>



Руководство по эксплуатации кофе-машины F9



## Кофе-машина JURA F9

<b>Элементы управления</b>	<b>4</b>
<b>Важные указания</b>	<b>6</b>
Использование по назначению .....	6
Ради Вашей безопасности .....	6
<b>1 Подготовка и запуск в эксплуатацию</b>	<b>11</b>
JURA в Интернете.....	11
Установка кофе-машины .....	11
Заполнение контейнера для кофейных зерен .....	11
Первый ввод кофе-машины в эксплуатацию.....	11
Определение степени жесткости воды .....	15
Подключение подачи молока .....	16
Наполнение бункера для воды .....	16
<b>2 Приготовление</b>	<b>17</b>
Возможности приготовления .....	17
Ристретто, эспрессо и кофе .....	19
Две порции ристретто, две порции эспрессо и две порции кофе .....	19
Латте маккиато, капучино и другие кофейные напитки с молоком .....	20
Молотый кофе.....	20
Долговременная настройка количества воды по размеру чашек .....	21
Регулировка кофемолки .....	22
Горячая вода .....	23
<b>3 Ежедневная эксплуатация</b>	<b>24</b>
Включение кофе-машины.....	24
Ежедневное обслуживание .....	24
Регулярное обслуживание.....	25
Выключение кофе-машины .....	25
<b>4 Долговременные настройки в режиме программирования</b>	<b>26</b>
Настройки приготовления напитка .....	27
Согласование настроек приготовления напитка .....	28
Изменение напитков на стартовом изображении на дисплее.....	29
Переименование напитков .....	30
Автоматическое выключение .....	31
Энергосберегающий режим.....	32
Настройки обслуживания .....	33
Настройка степени жесткости воды.....	34
Настройки дисплея .....	34
Единицы измерения количества воды.....	35
Восстановление заводских настроек .....	36
Язык .....	36
Просмотр информации.....	37



<b>5</b>	<b>Обслуживание</b>	<b>38</b>
	Промывка кофе-машины .....	39
	Промывка системы приготовления молока .....	39
	Очистка системы приготовления молока .....	39
	Разборка и промывка комбинированного дозатора.....	41
	Установка и активация фильтра.....	42
	Замена фильтра.....	44
	Очистка кофе-машины.....	45
	Удаление известковых отложений солей в кофе-машине .....	46
	Удаление известковых отложений солей со стенок бункера для воды.....	49
	Очистка контейнера для кофейных зерен.....	50
<b>6</b>	<b>Сообщения на дисплее</b>	<b>51</b>
<b>7</b>	<b>Устранение неисправностей</b>	<b>53</b>
<b>8</b>	<b>Транспортировка и утилизация в соответствии с экологическими требованиями</b>	<b>55</b>
	Транспортировка / осушение системы.....	55
	Утилизация .....	55
<b>9</b>	<b>Технические данные</b>	<b>56</b>
<b>10</b>	<b>Алфавитный указатель</b>	<b>57</b>
<b>11</b>	<b>Контакты с компанией JURA/правовая информация</b>	<b>60</b>

## Описание символов

### Предупреждения

	<b>ОСТОРОЖНО</b>	Обязательно обращайтесь внимание на информацию, которая сопровождается сигнальными словами <b>ВНИМАНИЕ</b> или <b>ОСТОРОЖНО</b> в сочетании с предупредительным знаком. Сигнальное слово <b>ОСТОРОЖНО</b> предупреждает о риске получения тяжелых травм, а сигнальное слово <b>ВНИМАНИЕ</b> - о риске получения легких травм.
	<b>ВНИМАНИЕ</b>	<b>ВНИМАНИЕ</b> указывает на ситуацию, при которой возможно повреждение устройства.

### Используемые символы

	<b>Требуемое действие.</b> В этом случае Вам необходимо выполнить то или иное действие.
	<b>Указания</b> и советы, облегчающие процесс пользования кофе-машиной JURA F9.
	<b>Индикация на дисплее</b>

## Элементы управления

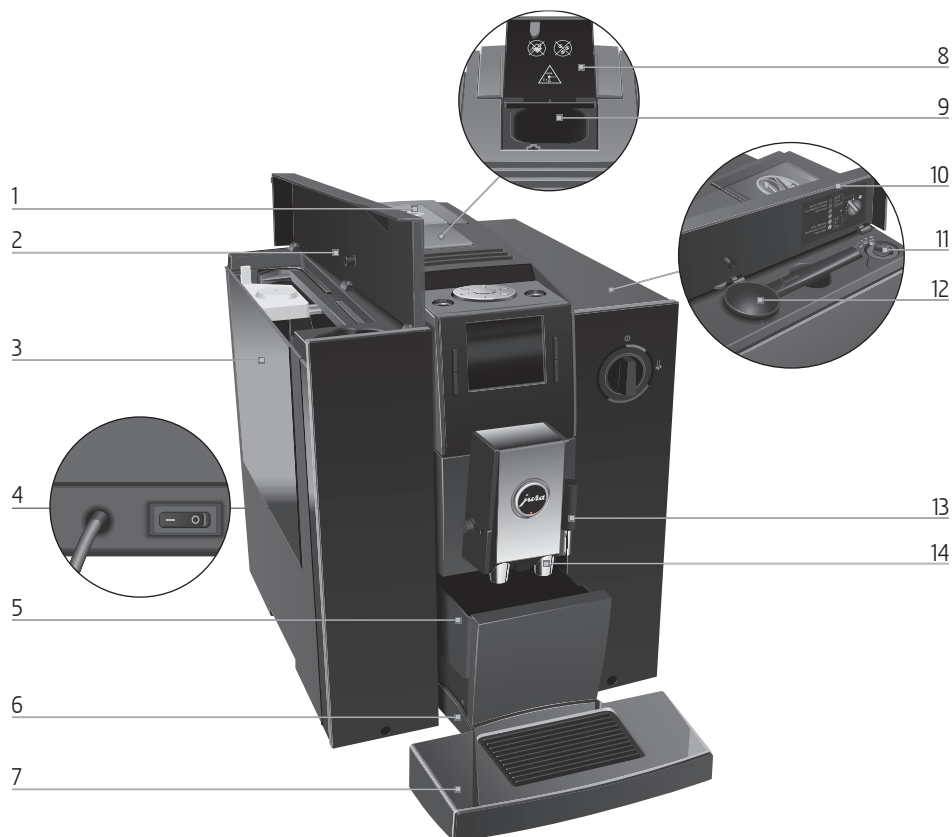



- 1 Контейнер для кофейных зерен с крышкой для сохранения аромата кофе
- 2 Крышка бункера для воды
- 3 Бункер для воды
- 4 Сетевой выключатель и сетевой шнур (задняя сторона кофе-машины)
- 5 Контейнер для кофейных отходов
- 6 Поддон для сбора остаточной воды
- 7 Подставка для чашек

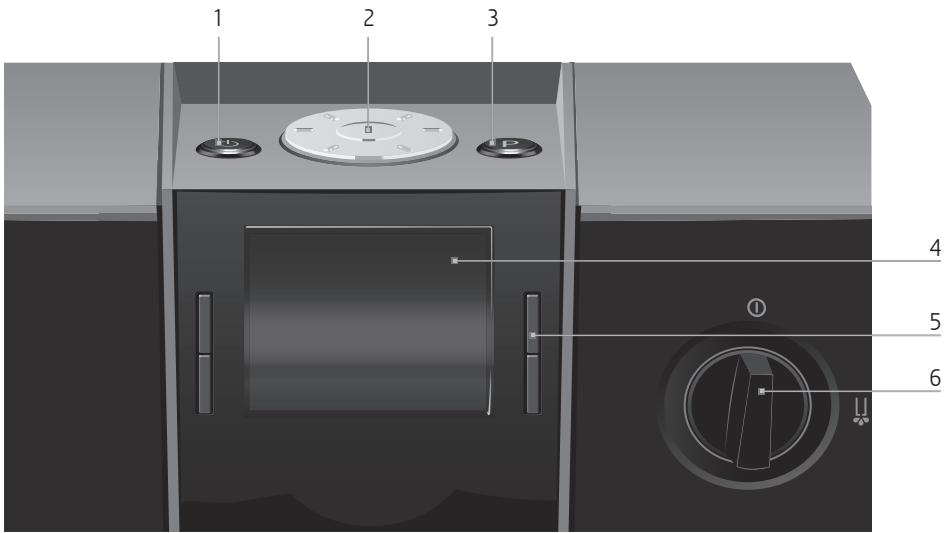

- 8 Крышка воронки для молотого кофе
- 9 Воронка для молотого кофе
- 10 Крышка контейнера для хранения
- 11 Поворотный переключатель для настройки степени помола
- 12 Мерная ложка для кофе
- 13 Дозатор горячей воды
- 14 Регулируемый по высоте комбинированный дозатор



**Верхняя панель кофе-машины**

- 1  Кнопка «Вкл./Выкл.»
- 2  Поворотный переключатель  
Rotary Switch
- 3  Кнопка P (программирование)

**Фронтальная панель**

- 4  Дисплей
- 5  Многофункциональные кнопки (функции кнопок зависят от соответствующей индикации на дисплее)
- 6  Поворотный переключатель для приготовления горячей воды

## Важные указания

### Использование по назначению

Кофе-машина предусмотрена и разработана для бытового использования. Она предназначена только для приготовления кофе и подогрева молока и воды. Любое иное использование будет рассматриваться как использование не по назначению. Компания JURA Elektroapparate AG не несет ответственности за последствия, связанные с использованием кофе-машины не по назначению.

Перед использованием кофе-машины полностью прочтите данное руководство по эксплуатации. На повреждения или дефекты, возникшие вследствие несоблюдения указаний руководства по эксплуатации, гарантия не распространяется. Храните данное руководство по эксплуатации рядом с кофе-машиной и передавайте его последующим пользователям.

### Ради Вашей безопасности



Внимательно прочтите и тщательно соблюдайте нижеследующие важные указания по технике безопасности.

Соблюдая следующие указания, Вы сможете предотвратить опасность для жизни из-за удара электрическим током:

- ни в коем случае не эксплуатируйте установку с дефектами или с поврежденным сетевым шнуром;
- в случае появления признаков повреждения, например, запаха горелого, немедленно отключите установку от сети и обратитесь в центр сервисного обслуживания компании JURA;

- при повреждении сетевого шнура установки его необходимо отремонтировать непосредственно в компании JURA или в авторизованном центре сервисного обслуживания компании JURA;
- следите за тем, чтобы кофе-машина JURA F9 и сетевой шнур не находились вблизи горячих поверхностей;
- следите за тем, чтобы сетевой шнур не был зажат и не терся об острые кромки;
- ни в коем случае не открывайте и не пытайтесь ремонтировать кофе-машину самостоятельно. Не вносите никаких изменений в кофе-машину, которые не описываются в данном руководстве по эксплуатации. В кофе-машине имеются токопроводящие детали. При ее открывании возникает опасность для жизни. Любой ремонт должен выполняться исключительно авторизованными центрами сервисного обслуживания компании JURA с использованием оригинальных запасных частей и принадлежностей;
- для полного и надежного отключения кофе-машины JURA F9 от сети электропитания сначала выключите ее при помощи кнопки «Вкл./Выкл.», а затем – при помощи сетевого выключателя. Только после этого вынимайте сетевой штекер из сетевой розетки.

Существует опасность ошпариться или получить ожог от дозаторов:

- поставьте кофе-машину в месте, недоступном для детей;

- не прикасайтесь к горячим деталям. Используйте предусмотренные для этого ручки;

Поврежденная кофе-машина может стать причиной получения травм или возгорания. Во избежание повреждений, возможных травм и опасности возгорания:

- никогда не оставляйте свисающим сетевой шнур. Вы можете споткнуться о него или повредить его;
- не допускайте воздействия на кофе-машину JURA F9 таких погодных факторов, как дождь, мороз и прямые солнечные лучи;
- не опускайте кофе-машину JURA F9, ее сетевой шнур и патрубки в воду;
- не мойте кофе-машину JURA F9 и ее отдельные детали в посудомоечной машине;
- перед очисткой кофе-машины JURA F9 выключите ее при помощи сетевого выключателя. Всегда протирайте кофе-машину JURA F9 влажной, но не мокрой тканью и не допускайте постоянного попадания на кофе-машину брызг воды;
- подключайте кофе-машину только к сети с напряжением, указанным на заводской табличке. Заводская табличка находится на нижней стороне кофе-машины JURA F9. Дополнительные технические данные приведены в данном руководстве по эксплуатации (см. Глава 9 «Технические данные»);
- Подключите кофе-машину JURA F9 непосредственно к бытовой розетке. При использовании многоконтактной розетки или удлинительного кабеля существует опасность перегрева;



- используйте только оригинальные средства для обслуживания от компании JURA. Использование средств, не рекомендованных компанией JURA, может привести к повреждению кофе-машины JURA F9;
- не используйте карамелизованные кофейные зерна или зерна с добавками, а также зеленый необжаренный кофе;
- в бункер для воды всегда заливайте свежую холодную воду;
- на время длительного отсутствия выключайте кофе-машину при помощи сетевого выключателя;
- Дети не могут выполнять работы по очистке и техобслуживанию кофе-машины за исключением лишь тех случаев, когда эти работы выполняются под контролем ответственного лица;
- Не допускайте, чтобы дети играли с кофе-машиной;
- Всегда присматривайте за детьми младше восьми лет, если они находятся рядом с кофе-машиной;
- Дети старше восьми лет могут самостоятельно использовать кофе-машину, только если они ознакомлены с правилами безопасного обращения с ней. Дети должны знать и понимать, какая опасность может возникнуть в результате неправильного обращения с кофе-машиной.

Лицам, а также детям, которые вследствие

- физических, сенсорных или психических нарушений либо
- отсутствия опыта и знаний в обращении с кофе-машиной

не способны безопасно пользоваться кофе-машиной, разрешено эксплуатировать ее исключительно под контролем или руководством ответственного лица.

Безопасность при использовании сменного фильтра CLARIS Blue:

- храните сменные фильтры в недоступном для детей месте;
- храните сменные фильтры в сухом месте в закрытой упаковке;
- не храните сменные фильтры вблизи источников тепла и не допускайте попадания на них прямых солнечных лучей;
- не используйте поврежденные сменные фильтры;
- не открывайте сменные фильтры.

## 1 Подготовка и запуск в эксплуатацию

### JURA в Интернете

Посетите нашу страницу в Интернете. С веб-страницы компании JURA ([www.jura.com](http://www.jura.com)) можно загрузить **краткое руководство** по эксплуатации Вашей кофе-машины. Также Вы найдете здесь интересные и актуальные сведения о Вашей кофе-машине JURA F9 и узнаете немало нового о кофе.

### Установка кофе-машины

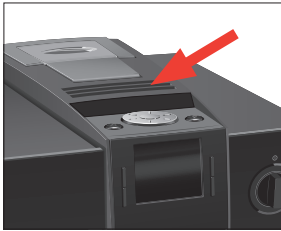

При установке кофе-машины JURA F9 соблюдайте следующее:

- установите кофе-машину JURA F9 на горизонтальную водостойкую поверхность;
- выберите место установки кофе-машины JURA F9 так, чтобы не допускать ее перегрева. Следите за тем, чтобы вентиляционные щели не были закрыты.

### Заполнение контейнера для кофейных зерен

#### ВНИМАНИЕ

Кофейные зерна с добавками (например, с сахаром), молотый кофе, а также сублимированный кофе портят кофемолку.

- ▶ В контейнер для кофейных зерен засыпайте только обжаренные кофейные зерна без дополнительной обработки.
- ▶ Снимите крышку для сохранения аромата кофе.
- ▶ Прочистите контейнер для кофейных зерен и удалите из него посторонние предметы, если таковые имеются.
- ▶ Засыпьте кофейные зерна в контейнер для кофейных зерен и закройте крышку для сохранения аромата кофе.

### Первый ввод кофе-машины в эксплуатацию

При первом вводе в эксплуатацию можно выбрать, **будет** ли при эксплуатации JURA F9 использоваться сменный фильтр CLARIS Blue или **нет**. Мы рекомендуем использовать сменный фильтр для воды со степенью жесткости 10 °dH и выше. Если Вы не знаете степень жесткости используемой воды, ее возможно предварительно выяснить (см. Глава 1 «Подготовка и запуск в эксплуатацию – Определение степени жесткости воды»).

**⚠ ОСТОРОЖНО**

Опасность для жизни из-за удара электрическим током при эксплуатации кофе-машины с поврежденным сетевым шнуром.

- ▶ Ни в коем случае не эксплуатируйте кофе-машину с дефектами или с поврежденным сетевым шнуром.

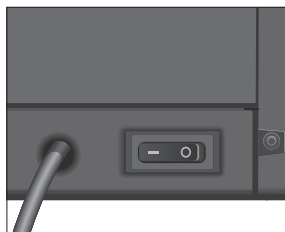

**Условие:** контейнер для кофейных зерен заполнен.

- ▶ Вставьте сетевой штекер в сетевую розетку.
- ▶ Подключите кофе-машину JURA F9 к сети электропитания при помощи сетевого выключателя, расположенного на задней панели.

▶ Для включения кофе-машины JURA F9 нажмите кнопку «Вкл./Выкл.».

Отображаются языки, которые можно выбрать.

▶ Для просмотра других языков нажмите кнопку « > » (справа внизу).

▶ Нажмите кнопку нужного языка, например, «Русский». На дисплее ненадолго появляется «Сохранено» для подтверждения настройки.

«Использование фильтра»

▶ Выберите, хотите ли Вы пользоваться кофе-машиной JURA F9 со сменным фильтром CLARIS Blue или без него.

**Первый ввод в эксплуатацию с активацией сменного фильтра**

**ВНИМАНИЕ**

Попадание в бункер для воды молока, газированной минеральной воды или других жидкостей может привести к повреждению бункера или кофе-машины.

▶ В бункер для воды всегда заливайте свежую холодную воду.

▶ Нажмите кнопку «Активировать».

▶ Нажмите кнопку «Сохранить».

На дисплее ненадолго появляется «Сохранено».

«Установите фильтр»

▶ Снимите бункер для воды и промойте его холодной водой.



- ▶ Откройте держатель фильтра и, слегка надавив, вставьте новый сменный фильтр в бункер для воды.
- ▶ Закройте держатель фильтра. Вы услышите щелчок.

**i** Действие фильтра прекращается через два месяца. Настройте продолжительность действия фильтра посредством диска с указателем дат на держателе фильтра в бункере для воды.

- ▶ Наполните бункер свежей холодной водой и установите его в кофе-машину.
- ▶ Нажмите кнопку «Далее».

«Кран открыть»

- ▶ Поставьте емкость под дозатор горячей воды и комбинированный дозатор.



- ▶ Для этого следует открыть поворотный переключатель для приготовления горячей воды и пара в положении . «Фильтр промывается», из дозатора горячей воды вытекает вода.

**i** Промывку фильтра можно остановить в любой момент. Для этого поверните поворотный переключатель режимов приготовления горячей воды и пара в исходное положение. Для продолжения процесса промывки фильтра поверните поворотный переключатель режимов приготовления горячей воды и пара в соответствующее положение.

**i** Вода может слегка изменить цвет. Это не опасно для здоровья и не ухудшает вкус напитков.

Промывка фильтра останавливается автоматически после того, как через фильтр пройдет примерно 300 мл жидкости. На дисплее появляется «Кран закрыть».



- ▶ Для этого следует закрыть поворотный переключатель для приготовления горячей воды и пара в положении .

«Система заполняется», выполняется заполнение системы водой.

«Происходит нагрев», кофе-машина нагревается.

«Машина промывается», выполняется промывка системы. Процесс промывки автоматически останавли-



## 1 Подготовка и запуск в эксплуатацию

вается. На дисплее появляется «Выберите напиток». Кофе-машина JURA F9 находится в состоянии готовности к работе.

- ❗ На дисплее отображаются напитки, которые можно приготовить.

### Первый ввод в эксплуатацию без активации сменного фильтра

#### ВНИМАНИЕ

Попадание в бункер для воды молока, газированной минеральной воды или других жидкостей может привести к повреждению бункера или кофе-машины.

- ▶ В бункер для воды всегда заливаете свежую холодную воду.

- ▶ Нажмите кнопку «Дезактив-ть».

- ▶ Нажмите кнопку «Сохранить».

На дисплее ненадолго появляется «Сохранено».  
«Жесткость воды»

- ❗ Если степень жесткости используемой воды неизвестна, сначала ее следует выяснить (см. Глава 1 «Подготовка и запуск в эксплуатацию – Определение степени жесткости воды»).

- ⊙ ▶ Для изменения настройки степени жесткости воды поверните поворотный переключатель Rotary Switch, например, на «25 °dH».

- ▶ Нажмите кнопку «Сохранить».

На дисплее ненадолго появляется «Сохранено».  
«Наполните бак для воды»



- ▶ Снимите бункер для воды и промойте его холодной водой.

- ▶ Наполните бункер свежей холодной водой и установите его в кофе-машину.

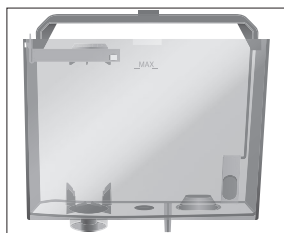
«Кран открыть»





- ▶ Поставьте емкость под дозатор горячей воды и комбинированный дозатор.
- ⓘ ▶ Для этого следует открыть поворотный переключатель для приготовления горячей воды и пара в положении . «Система заполняется», из дозатора горячей воды вытекает вода. Процесс автоматически останавливается. На дисплее появляется «Кран закрыть».
- ⓘ ▶ Для этого следует закрыть поворотный переключатель для приготовления горячей воды и пара в положении . «Система заполняется», выполняется заполнение системы водой. «Происходит нагрев», кофе-машина нагревается. «Машина промывается», выполняется промывка системы. Процесс промывки автоматически останавливается. На дисплее появляется «Выберите напиток». Кофе-машина JURA F9 находится в состоянии готовности к работе.
- ⓘ На дисплее отображаются напитки, которые можно приготовить.

## Определение степени жесткости воды

Жесткость воды можно определить с помощью тест-полоски Aquadur®, входящей в комплект поставки.

- ▶ Подержите тест-полоску недолго (1 секунду) в проточной воде. Стряхните с нее воду.
- ▶ Подождите около 1 минуты.
- ▶ Воспользовавшись описанием на упаковке, определите степень жесткости воды по изменению цвета тест-полоски Aquadur®.

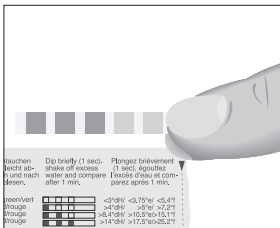

## Подключение подачи молока

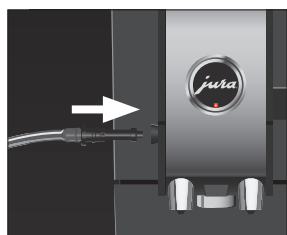

Кофе-машина JURA F9 приготавливает нежную мелкопористую кремообразную молочную пену идеальной консистенции. Основным критерием для вспенивания молока является температура молока: 4–8 °С. Поэтому рекомендуется использование охладителя молока или термоконтейнера для молока.

- ▶ Снимите защитный колпачок комбинированного дозатора.
- ▶ Подсоедините молочный шланг к комбинированному дозатору.
- ▶ Подсоедините второй конец молочного шланга к контейнеру для молока или опустите его в пакет молока.

## Наполнение бункера для воды

### ВНИМАНИЕ

Ежедневное обслуживание кофе-машины и соблюдение правил гигиены при обращении с молоком, кофе и водой являются определяющими факторами для качества приготовленного кофе. Поэтому следует **ежедневно** заменять воду.



Попадание в бункер для воды молока, газированной минеральной воды или других жидкостей может привести к повреждению бункера или кофе-машины.

- ▶ В бункер для воды всегда заливайте свежую холодную воду.
- ▶ Откройте крышку бункера для воды.
- ▶ Снимите бункер для воды и промойте его холодной водой.
- ▶ Наполните бункер свежей холодной водой и установите его в кофе-машину.
- ▶ Закройте крышку бункера для воды.





## 2 Приготовление

- i** Процесс приготовления кофейного напитка или горячей воды можно прервать в любой момент. Для этого необходимо нажать любую кнопку (при приготовлении кофейного напитка) или повернуть поворотный переключатель для приготовления горячей воды по часовой стрелке (при приготовлении горячей воды).
- i** Перед началом процесса помола можно выбрать степень крепости кофе для **отдельных напитков**, поворачивая поворотный переключатель Rotary Switch .
- i** Во время приготовления можно изменить заранее настроенное **количество воды и молочной пены**, поворачивая поворотный переключатель Rotary Switch .
- i** Актуальное состояние процесса приготовления можно увидеть на дисплее.

Кофе имеет наилучший вкус, когда он горячий. Холодная фарфоровая чашка снижает температуру напитка, и соответственно, ухудшает его вкусовые качества. Поэтому мы рекомендуем предварительно подогревать чашки. Только в предварительно подогретых чашках кофейный аромат раскрывается полностью. Подогреватель чашек производства JURA можно приобрести в ближайшем специализированном магазине.

В режиме программирования можно выполнить **долговременные настройки** приготовления для любых напитков (см. Глава 4 «Долговременные настройки в режиме программирования – Согласование настроек приготовления напитка»).

### Возможности приготовления

Кофе-машина JURA F9 предлагает различные способы выбора кофейных напитков, молочной пены или горячей воды для приготовления:

- **приготовление с помощью стартового изображения на дисплее:** просто нажмите соответствующую кнопку приготовления выбранного напитка, отображенного на дисплее (стартовое изображение на дисплее).

На стандартном стартовом изображении на дисплее отображаются следующие напитки:

- «Эспрессо»
  - «Кофе»
  - «Флэт уайт»
  - «Латте маккиато»
- **приготовление с помощью меню полосы прокрутки (функция выбора в меню полосы прокрутки):** можно приготовить больше напитков, чем отображено на стартовом изображении на дисплее. Если повернуть поворотный переключатель Rotary Switch, в **меню полосы прокрутки** отобразятся и другие напитки.

Поворачивайте поворотный переключатель Rotary Switch, чтобы выделить нужный напиток. Приготовление начинается после нажатия Rotary Switch или кнопки «Приготовить».

В меню полосы прокрутки **дополнительно** отображаются следующие напитки:

- «Ристретто»
- «Два ристретто»
- «Два эспрессо»
- «Два кофе»
- «Спец. кофе»
- «Капучино»
- «Маккиато»
- «Кофе с молоком»
- «Молочная пена»

**i** Если процесс приготовления не запускается, то через 10 секунд автоматически осуществляется выход из меню полосы прокрутки.

**i** Вы можете заменить четыре напитка, отображаемых на стартовом изображении на дисплее, предпочитаемыми Вами напитками (см. Глава 4 «Долговременные настройки в режиме программирования – Изменение напитков на стартовом изображении на дисплее»). Учитывайте, что приведенные в последующих главах описания всегда относятся к настройкам по умолчанию.

## Ристретто, эспрессо и кофе



## Две порции ристретто, две порции эспрессо и две порции кофе



**Пример:** приготовление одной порции кофе.

**Условие:** на дисплее отображается «**Выберите напиток**».

- ▶ Поставьте чашку под комбинированный дозатор.
- ▶ Нажмите кнопку «**Кофе**».

Процесс приготовления запускается. Отображается «**Кофе**» и степень крепости кофе. В чашку подается количество кофе, соответствующее заранее настроенному количеству воды.

Процесс приготовления автоматически останавливается. На дисплее появляется «**Выберите напиток**».

Имеется несколько возможностей приготовления **двух** кофейных напитков.

- Приготовление с помощью **меню полосы прокрутки**:
  - выделите один из напитков с возможностью приготовления двойной порции «**Два ристретто**», «**Два эспрессо**» или «**Два кофе**» и нажмите поворотный переключатель Rotary Switch или кнопку «**Приготовить**».
- Во время приготовления отдельного напитка:
  - для начала приготовления двойной порции отдельного напитка **в течение 2 секунд** дважды нажмите кнопку соответствующего напитка.

**Пример:** приготовление **двух порций кофе** (с помощью меню полосы прокрутки).

**Условие:** отображается стартовое изображение на дисплее.

- ▶ Поставьте две чашки под комбинированный дозатор.
- ① ▶ Поверните поворотный переключатель Rotary Switch, чтобы выполнить переключение на меню полосы прокрутки.
- ① ▶ Поворачивайте поворотный переключатель Rotary Switch до тех пор, пока не будет выделен напиток «**Два кофе**».
- ① ▶ Для запуска процесса приготовления нажмите поворотный переключатель Rotary Switch.  
Запускается процесс приготовления кофе. В чашки подается количество кофе, соответствующее заранее настроенному количеству воды. Процесс пригото-

### Латте маккиато, капучино и другие кофейные напитки с молоком



ния автоматически останавливается. Кофе-машина JURA F9 снова в состоянии готовности к работе.

Всего одно нажатие кнопки — и кофе-машина JURA F9 приготовит латте маккиато, капучино, флэт уайт и другие кофейные напитки с молоком. Переставлять стакан или чашку при этом не требуется.

**Пример:** приготовление одной порции латте маккиато.

**Условие:** на дисплее отображается «**Выберите напиток**». Молочный шланг подсоединен к комбинированному дозатору.

- ▶ Поставьте стакан под комбинированный дозатор.
- ▶ Нажмите кнопку «**Латте маккиато**».

«**Латте маккиато**», в стакан подается заранее настроенное количество молочной пены.

- i** После этого следует короткая пауза, во время которой молочная пена отделяется от горячего молока. Так получаются слои, типичные для латте маккиато.

Запускается процесс приготовления кофе. В стакан подается количество эспрессо, соответствующее заранее настроенному количеству воды. Процесс приготовления автоматически останавливается. На дисплее появляется «**Выберите напиток**».

Для обеспечения безупречного функционирования системы приготовления молока в комбинированном дозаторе необходимо **ежедневно** проводить его очистку (см. Глава 5 «Обслуживание – Очистка системы приготовления молока»).

### Молотый кофе

Благодаря воронке для молотого кофе возможно использование второго сорта кофе, например, кофе без кофеина.

- i** Не насыпайте молотого кофе более двух мерных ложек без верха.
- i** Не используйте молотый кофе слишком мелкого помола. Такой кофе может засорить систему, и кофе будет подаваться каплями.

- i** Если засыпано слишком мало молотого кофе, то на дисплее отображается «Недостаточно молотого кофе» и кофемашина JURA F9 и кофемашина останавливает процесс приготовления.
- i** Выбранный кофейный напиток должен готовиться примерно в течение 1 минуты после засыпки молотого кофе. В противном случае кофемашина JURA F9 остановит процесс и перейдет в состояние готовности к работе.

Для приготовления любых кофейных напитков из молотого кофе всегда следуйте следующему примеру.

**Пример:** приготовление одной порции эспрессо из молотого кофе.

**Условие:** на дисплее отображается «Выберите напиток».



- ▶ Поставьте чашку для эспрессо под дозатор кофе.
- ▶ Откройте крышку воронки для молотого кофе.  
«Засыпьте молотый кофе»
- ▶ Засыпьте в воронку молотый кофе – одну мерную ложку без верха.
- ▶ Закройте крышку воронки для молотого кофе.  
«Выберите напиток»
- ▶ Нажмите кнопку «Эспрессо».

Процесс приготовления запускается. «Эспрессо», в чашку подается количество эспрессо, соответствующее заранее настроенному количеству воды.

Процесс приготовления автоматически останавливается. На дисплее появляется «Выберите напиток».

### Долговременная настройка количества воды по размеру чашек

Для любого **отдельного напитка** можно легко выполнить долговременную настройку количества воды в соответствии с размером чашек. Как показано в нижеприведенном примере, значение количества настраивается один раз. В дальнейшем всегда будет подаваться одно и то же количество.

**Пример:** выполнение **долговременной** настройки количества воды для приготовления одной порции кофе.

**Условие:** на дисплее отображается «Выберите напиток».

## 2 Приготовление



- ▶ Поставьте чашку под комбинированный дозатор.
- ▶ Нажмите и **удерживайте нажатой** кнопку «Кофе» до тех пор, пока на дисплее не появится «Достаточно кофе? Нажмите кнопку».
- ▶ Отпустите кнопку «Кофе». Процесс приготовления запускается, и в чашку подается кофе.
- ▶ Нажмите любую кнопку, как только в чашке будет достаточное количество кофе. Процесс приготовления останавливается. На дисплее ненадолго появляется «Сохранено». Долговременная настройка количества воды для приготовления одной порции кофе сохранена в памяти. На дисплее появляется «Выберите напиток».

- i** Данную настройку можно изменить в любой момент, повторив этот процесс.
- i** Долговременные настройки количества в соответствии с размером чашки могут также применяться к напиткам, отображенным на полосе прокрутки. Для этого нажмите и удерживайте поворотный переключатель Rotary Switch  до тех пор, пока на дисплее не появится «Достаточно кофе? Нажмите кнопку».
- i** Долговременную настройку количества воды для приготовления любых кофейных напитков и горячей воды можно выполнить также в режиме программирования (см. Глава 4 «Долговременные настройки в режиме программирования – Согласование настроек приготовления напитка»).

### Регулировка кофемолки

Возможна плавная настройка кофемолки в соответствии со степенью обжарки используемого кофе.

#### ВНИМАНИЕ

Если настраивать степень помола, когда кофемолка не работает, можно повредить поворотный переключатель для настройки степени помола.

- ▶ Выполняйте настройку степени помола только во время работы кофемолки.

При правильной настройке степени помола подача кофе из дозатора выполняется равномерно. Кроме того, кофейная crema получается густой и нежной.

**Пример:** изменение степени помола **во время** приготовления эспрессо.

- ▶ Поставьте чашку под дозатор кофе.
- ▶ Откройте крышку отсека для хранения.
- ▶ Для начала приготовления нажмите кнопку «Эспрессо».
- ▶ Установите поворотный переключатель для настройки степени помола в нужное положение **во время** работы кофемолки.

В чашку подается количество кофе, соответствующее заранее настроенному количеству воды. Процесс приготовления автоматически останавливается.

- ▶ Закройте крышку отсека для хранения.

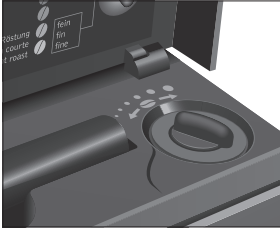

## Горячая вода

### ⚠ ВНИМАНИЕ

Будьте осторожны! Можно ошпариться брызгами горячей воды.

- ▶ Избегайте попадания воды на кожу.



**Условие:** на дисплее отображается «Выберите напиток».

- ▶ Поставьте чашку под дозатор горячей воды.
- ① ▶ Для этого следует открыть поворотный переключатель для приготовления горячей воды и пара в положении ②. «Горячая вода», в чашку подается заранее настроенное количество воды. Процесс приготовления автоматически останавливается.
- «Кран закрыть»
- ① ▶ Для этого следует закрыть поворотный переключатель для приготовления горячей воды и пара в положении ①.

На дисплее появляется «Выберите напиток».

## 3 Ежедневная эксплуатация

### Включение кофе-машины



Ежедневное обслуживание кофе-машины и соблюдение правил гигиены при обращении с молоком, кофе и водой являются определяющими факторами для качества приготовленного кофе. Поэтому следует **ежедневно** заменять воду.

**Условие:** кофе-машина JURA F9 подключена к сети электропитания при помощи сетевого выключателя.

- ▶ Поставьте емкость под комбинированный дозатор.
- ☎ ▶ Для включения кофе-машины JURA F9 нажмите кнопку «Вкл./Выкл.».

«Добро пожаловать JURA»

«Происходит нагрев»

«Машина промывается», выполняется промывка системы.

Процесс промывки автоматически останавливается. На дисплее появляется «Выберите напиток». Кофе-машина JURA F9 находится в состоянии готовности к работе.

### Ежедневное обслуживание



Если Вы хотите, чтобы Ваша кофе-машина JURA F9 служила долго и всегда обеспечивала отменное качество кофе, обязательно проводите ее ежедневное обслуживание.

- ▶ Выньте поддон для сбора остаточной воды.
- ▶ Очистите контейнер для кофейных отходов и поддон для сбора остаточной воды. Промойте их теплой водой.

**i** Опустошайте контейнер для кофейных отходов только при **включенной** кофе-машине. Только в этом случае выполняется сброс значений счетчика кофейных отходов.

- ▶ Установите контейнер для кофейных отходов и поддон для сбора остаточной воды.
- ▶ Промойте бункер для воды чистой водой.
- ▶ Снимите молочный шланг и тщательно его промойте под проточной водой.
- ▶ Разберите и промойте комбинированный дозатор (см. Глава 5 «Обслуживание – Разборка и промывка комбинированного дозатора»).
- ▶ Протрите поверхность кофе-машины чистой, мягкой, влажной тканью (например, микроволоконной салфеткой).



## Регулярное обслуживание

Выполняйте следующие операции по обслуживанию **регулярно** или **по необходимости**:

- Из соображений гигиены мы рекомендуем регулярно заменять молочный шланг (прибл. раз в 3 месяца). Запасные шланги можно приобрести в специализированных магазинах (оригинальный комплект принадлежностей для насадок JURA).
- Очистите внутренние стенки бункера для воды, например, с помощью щетки. Дополнительную информацию о бункере для воды смотрите в руководстве по эксплуатации (см. Глава 5 «Обслуживание – Удаление известковых отложений солей со стенок бункера для воды»).
- На верхней и нижней сторонах подставки для чашек могут оседать остатки молока и кофе. При их наличии очистите подставку для чашек.

## Выключение кофе-машины



При выключении кофе-машины JURA F9 промывка системы выполняется автоматически, если была использована функция приготовления кофейного напитка.

**Условие:** на дисплее отображается «**Выберите напиток**» (или «**Промыть молоч. блок**»), если было приготовлено молоко).

- ▶ Поставьте емкость под комбинированный дозатор.
  - ☰ ▶ Нажмите кнопку «Вкл./Выкл.».
- Если была использована какая-либо функция приготовления молока, сначала выполняется промывка системы приготовления молока («**Молоч. блок промывается**»).  
 «**Машина промывается**», выполняется промывка системы.  
 Процесс автоматически останавливается. Кофе-машина JURA F9 выключена.

- ❗ Если кофе-машина JURA F9 выключается при помощи кнопки «Вкл./Выкл.», то в выключенном состоянии потребление энергии, которая необходима для режима ожидания, составляет менее 0,1 Вт. При помощи сетевого выключателя кофе-машину можно полностью отключить от сети электропитания.

## 4 Долговременные настройки в режиме программирования

Нажмите кнопку P, чтобы войти в режим программирования. Поворачивая поворотный переключатель Rotary Switch и нажимая на multifunctional кнопки, Вы можете просмотреть и выполнить программные пункты и сохранить нужные долговременные настройки в памяти. Можно выполнить следующие настройки:

Программный пункт	Подпункт	Пояснение
«Состояние обслуживания» («1/7» и «2/7»)	«Очистка», «Замена фильтра» (только при активированном фильтре), «Декальцинация» (только при деактивированном фильтре), «Очистка системы молока», «Промывка системы кофе», «Промывка блока капучино»	▶ Запустите требуемую программу обслуживания.
«Настройки рецептов» («3/7»)	«Програм-ние», «Заводская настройка»	▶ Выберите настройки для приготовления кофейных напитков и горячей воды. ▶ Восстановите заводские настройки напитков (1 порция).
«Настройки кофе-машины» («4/7»)	«Выбор языка», «Выключение через», «Экономия энергии», «Заводская настройка»	▶ Выберите язык. ▶ Настройте время, по истечении которого кофе-машина JURA F9 будет автоматически выключаться. ▶ Выберите энергосберегающий режим. ▶ Восстановите заводские настройки кофе-машины.
«Настройки кофе-машины» («5/7»)	«Ед-цы измерения», «Дисплей»	▶ Выберите единицы измерения количества воды. ▶ Измените настройки дисплея.

Программный пункт	Подпункт	Пояснение
«Настройки обслуживания» («6/7»)	«Использование фильтра», «Жесткость воды» (только при деактивированном фильтре), «Промывка при включении»	<ul style="list-style-type: none"> <li>▶ Выберите, хотите ли Вы пользоваться кофе-машиной JURA F9 со сменным фильтром CLARIS Blue или без него.</li> <li>▶ Настройте степень жесткости воды.</li> <li>▶ Измените настройки для промывки при включении кофе-машины.</li> </ul>
«Информация» («7/7»)	«Счетчик напитков», «Счетчик обслуживаний», «Версия»	<ul style="list-style-type: none"> <li>▶ Просмотрите информацию обо всех приготовленных напитках и число выполненных программ обслуживания.</li> </ul>

## Настройки приготовления напитка

В программном пункте «Настройки рецептов» («3/7») можно выполнить нижеследующие настройки:

- **«Програм-ние»**
  - Выполните индивидуальные настройки для приготовления любых кофейных напитков, молока, а также горячей воды (см. Глава 4 «Долговременные настройки в режиме программирования – Согласование настроек приготовления напитка»).
  - Замените напитки, отображаемые на стартовом изображении на дисплее, предпочитаемыми Вами напитками (см. Глава 4 «Долговременные настройки в режиме программирования – Изменение напитков на стартовом изображении на дисплее»).
  - Измените название отдельных напитков (см. Глава 4 «Долговременные настройки в режиме программирования – Переименование напитков»).
- **«Заводская настройка»**
  - Восстановите заводские настройки для настроенных значений отдельных напитков.

#### 4 Долговременные настройки в режиме программирования

**Согласование настроек приготовления напитка** В программном пункте «**Настройки рецептов**» («3/7») / «**Программие**» можно выполнить индивидуальные настройки приготовления для любых кофейных напитков, а также для горячей воды. Можно выполнить нижеследующие долговременные настройки:

Напиток	Степень крепости кофе	Количество	Другие настройки
Ристретто, эспрессо, кофе, специальный кофе	8 степеней	Количество кофе: 25 мл – 240 мл	Температура (нормальная, высокая), название напитка
Две порции ристретто, две порции эспрессо, две порции кофе	–	Количество кофе: настроенное количество отдельного напитка удваивается.	Температура (как для отдельного напитка), название напитка
Капучино, латте маккиато, эспрессо маккиато, кофе с молоком, флэт уайт	8 степеней	Количество кофе: 25 мл – 240 мл Молочная пена: 0 сек. – 120 сек. Пауза: 0 сек. – 120 сек. (не относится к кофе с молоком и флэт уайт)	Температура (нормальная, высокая), название напитка
Порция молочной пены	–	Молочная пена: 0 сек. – 120 сек.	название напитка
Горячая вода	–	Вода: 25 мл – 450 мл	Температура (низкая, нормальная, высокая), название напитка

Долговременные настройки в режиме программирования всегда выполняются по следующему примеру.

**Пример:** изменение степени крепости кофе для одной порции кофе.

**Условие:** на дисплее отображается «**Выберите напиток**».

**Р** ▶ Нажмите кнопку программирования «Р».  
«**Состояние обслуживания**» («1/7»)

#### 4 Долговременные настройки в режиме программирования

- ⦿ ▶ Поворачивайте поворотный переключатель Rotary Switch до тех пор, пока на дисплее не отобразится «Настройки рецептов» («3/7»).
- ▶ Нажмите кнопку «Програм-ние».
- «Програм-ние»
- i** При выполнении следующего шага выберите нажатием соответствующей кнопки напиток, для которого Вы хотите произвести настройки. Приготовление напитка при этом не происходит.
- ▶ Несколько раз нажимайте кнопку « > » (внизу справа) до тех пор, пока на дисплее не отобразится «Кофе».
- ▶ Нажмите кнопку «Кофе».
- «Кофе»
- ▶ Нажмите кнопку «Крепость кофе».
- «Кофе» / «Крепость кофе»
- ⦿ ▶ Для изменения настройки степени крепости кофе поверните поворотный переключатель Rotary Switch.
- ▶ Нажмите кнопку «Сохранить».
- На дисплее ненадолго появляется «Сохранено».
- «Кофе»
- P** ▶ Нажмите кнопку «P», чтобы выйти из режима программирования.
- «Выберите напиток»

#### Изменение напитков на стартовом изображении на дисплее

Вы можете заменить четыре напитка, отображаемых на стартовом изображении на дисплее, предпочитаемыми Вами напитками.

**Пример:** замена «Латте маккиато» на стартовом изображении на дисплее на «Маккиато».

**Условие:** на дисплее отображается «Выберите напиток».

- P** ▶ Нажмите кнопку программирования «P».
- «Состояние обслуживания» («1/7»)
- ⦿ ▶ Поворачивайте поворотный переключатель Rotary Switch до тех пор, пока на дисплее не отобразится «Настройки рецептов» («3/7»).
- ▶ Нажмите кнопку «Програм-ние».
- «Програм-ние»

#### 4 Долговременные настройки в режиме программирования

- ▶ Несколько раз нажимайте кнопку « > » (справа внизу) до тех пор, пока на дисплее не отобразится «Маккиато».
- ▶ Нажмите кнопку «Маккиато».  
«Маккиато»
- ⊙ ▶ Несколько раз нажимайте кнопку « > » (справа внизу) до тех пор, пока на дисплее не отобразится «Добавление к избранным».
- ▶ Нажмите кнопку «Добавление к избранным».  
«Выберите позицию»
- ▶ Нажмите кнопку «Латте маккиато».  
«Выберите позицию» / «Заменить имеющийся напиток для данной кнопки?»
- ▶ Нажмите кнопку «Да».  
На дисплее ненадолго появляется «Сохранено».  
«Маккиато»
- Р ▶ Нажмите кнопку «Р», чтобы выйти из режима программирования.  
«Выберите напиток»

#### Переименование напитков



В программном пункте «Настройки рецептов» / «Програм-ние» можно переименовать все напитки.

**Пример:** изменение названия напитка «Эспрессо».

**Условие:** на дисплее отображается «Выберите напиток».

- Р ▶ Нажмите кнопку программирования «Р».  
«Состояние обслуживания» («1/7»)
- ⊙ ▶ Поворачивайте поворотный переключатель Rotary Switch до тех пор, пока на дисплее не отобразится «Настройки рецептов» («3/7»).
- ▶ Нажмите кнопку «Програм-ние».  
«Програм-ние»
- ▶ Несколько раз нажимайте кнопку « > » (внизу справа) до тех пор, пока на дисплее не отобразится «Эспрессо».
- ▶ Нажмите кнопку «Эспрессо».  
«Эспрессо»
- ▶ Несколько раз нажимайте кнопку « > » (внизу справа) до тех пор, пока на дисплее не отобразится «Название напитка».

#### 4 Долговременные настройки в режиме программирования

- ▶ Нажмите кнопку «**Название напитка**».  
На дисплее появляются буквы, цифры и специальные символы для ввода.
- i** Путем нажатия кнопки «**abc/ABC**» можно переключить режим написания букв: строчными или заглавными буквами.
-  ▶ Поворачивайте поворотный переключатель Rotary Switch до тех пор, пока не выделится необходимая буква.
-  ▶ Для подтверждения выбора буквы нажмите поворотный переключатель Rotary Switch.
  - ▶ Продолжайте до тех пор, пока желаемое новое название напитка не отобразится на дисплее.
- i** Учитывайте, что длина текста ограничена.
  - ▶ Нажмите кнопку «**Сохранить**».  
На дисплее ненадолго появляется «**Сохранено**».  
Отображается новое название напитка.
- P** ▶ Нажмите кнопку «**P**», чтобы выйти из режима программирования.  
«**Выберите напиток**»

#### Автоматическое выключение

Функция автоматического выключения кофе-машины JURA F9 позволяет экономить электроэнергию. Если эта функция активирована, то, завершив последнюю операцию, кофе-машина JURA F9 автоматически выключается по истечении настроенного времени.

Время автоматического выключения можно настроить на 15 минут, 30 минут или на значение в диапазоне от 1 часа до 9 часов.

**Условие:** на дисплее отображается «**Выберите напиток**».

- P** ▶ Нажмите кнопку программирования «**P**».  
«**Состояние обслуживания**» («**1/7**»)
-  ▶ Поворачивайте поворотный переключатель Rotary Switch до тех пор, пока на дисплее не отобразится «**Настройки кофе-машины**» («**4/7**»).

#### 4 Долговременные настройки в режиме программирования

- ▶ Нажмите кнопку «Выключение через».  
«Выключение через»
- ⦿ ▶ Для изменения времени выключения (например, на «2 ч») поверните поворотный переключатель Rotary Switch.
- ▶ Нажмите кнопку «Сохранить».  
На дисплее ненадолго появляется «Сохранено».  
«Настройки кофе-машины»
- P ▶ Нажмите кнопку «P», чтобы выйти из режима программирования.  
«Выберите напиток»

#### Энергосберегающий режим

В программном пункте «Настройки кофе-машины» («4/7») / «Экономия энергии» можно выполнить долговременную настройку энергосберегающего режима (Energy Save Mode, E.S.M.®):

- «Активировать»
  - Спустя немного времени после последнего приготовления функция нагрева кофе-машины JURA F9 выключается. Спустя прикл. 5 минут на дисплее отображается сообщение «Режим экономии».
  - Перед приготовлением кофейного напитка, кофейного напитка с молоком или горячей воды кофе-машина должна нагреться.
- «Деактив-ть»
  - Любые кофейные напитки, кофейные напитки с молоком, а также горячую воду можно приготовить сразу же.

**Пример:** изменение настройки энергосберегающего режима с «Активировать» на «Деактив-ть».

**Условие:** на дисплее отображается «Выберите напиток».

- P ▶ Нажмите кнопку программирования «P».  
«Состояние обслуживания» («1/7»)
- ⦿ ▶ Поворачивайте поворотный переключатель Rotary Switch до тех пор, пока на дисплее не отобразится «Настройки кофе-машины» («4/7»).
- ▶ Нажмите кнопку «Экономия энергии».  
«Экономия энергии»
- ▶ Нажмите кнопку «Деактив-ть».



- ▶ Нажмите кнопку «Сохранить».  
На дисплее ненадолго появляется «Сохранено».  
«Настройки кофе-машины»

- Р
- ▶ Нажмите кнопку «Р», чтобы выйти из режима программирования.  
«Выберите напиток»

## Настройки обслуживания

В программном пункте «Настройки обслуживания» («6/7») можно выполнить нижеследующие настройки:

- «Использование фильтра»
  - Активируйте сменный фильтр CLARIS Blue (см. Глава 5 «Обслуживание – Установка и активация фильтра»).
- «Жесткость воды» (только при деактивированном фильтре)
  - Если сменный фильтр не используется, следует настроить степень жесткости воды (см. Глава 4 «Долговременные настройки в режиме программирования – Настройка степени жесткости воды»).
- «Промывка при включении»
  - «Вручную»: Цикл промывки необходимо запускать вручную.
  - «Автоматически»: Цикл промывки запускается автоматически.

**Пример:** установка **ручного** запуска промывки при включении кофе-машины.

**Условие:** на дисплее отображается «Выберите напиток».

- Р
- ▶ Нажмите кнопку программирования «Р».  
«Состояние обслуживания» («1/7»)
- 
- ▶ Поворачивайте поворотный переключатель Rotary Switch до тех пор, пока на дисплее не отобразится «Настройки обслуживания» («6/7»).
  - ▶ Нажмите кнопку «Промывка при включении».  
«Промывка при включении»
  - ▶ Нажмите кнопку «Вручную».
  - ▶ Нажмите кнопку «Сохранить».  
На дисплее ненадолго появляется «Сохранено».  
«Настройки обслуживания»

#### 4 Долговременные настройки в режиме программирования

- Р ▶ Нажмите кнопку «Р», чтобы выйти из режима программирования.  
«Выберите напиток»

#### Настройка степени жесткости воды

- і Если в кофе-машине установлен и активирован сменный фильтр CLARIS Blue, настройка степени жесткости воды невозможна.

Чем жестче вода, тем чаще нужно удалять известковые отложения солей в кофе-машине JURA F9. Поэтому большое значение имеет правильная настройка степени жесткости воды.

Возможна плавная настройка степени жесткости воды в диапазоне от 1° до 30° по немецкой шкале (dH).

**Условие:** на дисплее отображается «Выберите напиток».

- Р ▶ Нажмите кнопку программирования «Р».  
«Состояние обслуживания» («1/7»)
- ⊗ ▶ Поворачивайте поворотный переключатель Rotary Switch до тех пор, пока на дисплее не отобразится «Настройки обслуживания» («6/7»).
- ▶ Нажмите кнопку «Жесткость воды».  
«Жесткость воды»
- ⊗ ▶ Для выполнения настройки жесткости воды поворачивайте поворотный переключатель Rotary Switch.
- ▶ Нажмите кнопку «Сохранить».  
На дисплее ненадолго появляется «Сохранено».  
«Настройки обслуживания»
- Р ▶ Нажмите кнопку «Р», чтобы выйти из режима программирования.  
«Выберите напиток»

#### Настройки дисплея

В программном пункте «Настройки кофе-машины» («5/7») / «Дисплей» можно настроить яркость и контраст изображения на дисплее (в процентах).

**Условие:** на дисплее отображается «Выберите напиток».

- Р ▶ Нажмите кнопку программирования «Р».  
«Состояние обслуживания» («1/7»)

#### 4 Долговременные настройки в режиме программирования

- ⦿ ▶ Поворачивайте поворотный переключатель Rotary Switch до тех пор, пока на дисплее не отобразится «Настройки кофе-машины» («5/7»).
- ▶ Нажмите кнопку «Дисплей».
- «Дисплей»
- ⦿ ▶ Для изменения настройки изображения на дисплее поверните поворотный переключатель Rotary Switch.
- ▶ Нажмите кнопку «Сохранить».
- На дисплее ненадолго появляется «Сохранено».
- «Настройки кофе-машины»
- Р ▶ Нажмите кнопку «Р», чтобы выйти из режима программирования.
- «Выберите напиток»

#### Единицы измерения количества воды

В программном пункте «Настройки кофе-машины» («5/7») / «Ед-цы измерения» можно выбрать единицы измерения количества воды.

**Пример:** изменение единиц измерения количества воды с «ml» на «oz».

**Условие:** на дисплее отображается «Выберите напиток».

- Р ▶ Нажмите кнопку программирования «Р».
- «Состояние обслуживания» («1/7»)
- ⦿ ▶ Поворачивайте поворотный переключатель Rotary Switch до тех пор, пока на дисплее не отобразится «Настройки кофе-машины» («5/7»).
- ▶ Нажмите кнопку «Ед-цы измерения».
- «Ед-цы измерения»
- ▶ Нажмите кнопку «oz».
- ▶ Нажмите кнопку «Сохранить».
- На дисплее ненадолго появляется «Сохранено».
- «Настройки кофе-машины»
- Р ▶ Нажмите кнопку «Р», чтобы выйти из режима программирования.
- «Выберите напиток»

## Восстановление заводских настроек

В программном пункте «**Настройки кофе-машины**» («4/7») / «**Заводская настройка**» возможно восстановить заводские настройки кофе-машины: Восстанавливаются заводские **настройки по всем параметрам, измененным пользователем** (кроме «Фильтр» и «Жесткость воды»). После восстановления заводских настроек кофе-машина JURA F9 выключается.

**Условие:** на дисплее отображается «**Выберите напиток**».

- Р ▶ Нажмите кнопку программирования «Р».  
«**Состояние обслуживания**» («1/7»)
- ⦿ ▶ Поворачивайте поворотный переключатель Rotary Switch до тех пор, пока на дисплее не отобразится «**Настройки кофе-машины**» («4/7»).
  - ▶ Нажмите кнопку «**Заводская настройка**».  
«**Заводская настройка**»/«**Действительно остановить заводские настройки для кофе-машины?**»
  - ▶ Нажмите кнопку «**Да**».  
На дисплее ненадолго появляется «**Сохранено**».  
Кофе-машина JURA F9 выключена.

## Язык

В этом программном пункте можно настроить язык отображения текста на дисплее кофе-машины JURA F9.

**Пример:** изменение языка с «**Русский**» на «**English**».

**Условие:** на дисплее отображается «**Выберите напиток**».

- Р ▶ Нажмите кнопку программирования «Р».  
«**Состояние обслуживания**» («1/7»)
- ⦿ ▶ Поворачивайте поворотный переключатель Rotary Switch до тех пор, пока на дисплее не отобразится «**Настройки кофе-машины**» («4/7»).
  - ▶ Нажмите кнопку «**Выбор языка**».  
«**Выбор языка**»
- ⓘ Для просмотра других языков нажмите кнопку « **>** » (справа внизу).
  - ▶ Нажмите кнопку «**English**».  
На дисплее ненадолго появляется «**Saved**»  
«**Machine settings**»

- P** ▶ Нажмите кнопку «P», чтобы выйти из режима программирования.  
«Please select product»

## Просмотр информации

В программном пункте «Информация» («7/7») можно просмотреть нижеследующую информацию:

- «Счетчик напитков»: количество приготовленных порций кофейных напитков, кофейных напитков с молоком, а также порций горячей воды;
- «Счетчик обслуживаний»: Число выполненных программ обслуживания (очистка, удаление известковых отложений солей и др.);
- «Версия»: версия программного обеспечения.

**Пример:** запрос количества приготовленных порций кофейных напитков.

**Условие:** на дисплее отображается «Выберите напиток».

- P** ▶ Нажмите кнопку программирования «P».  
«Состояние обслуживания» («1/7»)
-  ▶ Поворачивайте поворотный переключатель Rotary Switch до тех пор, пока на дисплее не отобразится «Информация» («7/7»).
- ▶ Нажмите кнопку «Счетчик напитков».  
«Счетчик напитков»
- i** Для просмотра количества других кофейных напитков нажмите кнопку «>» (справа, внизу).
- P** ▶ Нажмите кнопку «P», чтобы выйти из режима программирования.  
«Выберите напиток»

## 5 Обслуживание

Кофе-машина JURA F9 оснащена следующими встроенными программами обслуживания:

- промывка кофе-машины («Промывка системы кофе»);
- промывка системы приготовления молока в комбинированном дозаторе («Промывка блока капучино»);
- очистка системы приготовления молока в комбинированном дозаторе («Очистка системы молока»);
- замена фильтра; («Замена фильтра») (только при активированном фильтре);
- очистка кофе-машины («Очистка»);
- удаление известковых отложений солей в кофе-машине («Декальцинация») (только при деактивированном фильтре).

**i** Очистку, удаление известковых отложений солей, промывку системы приготовления молока или замену фильтра следует проводить при выдаче кофе-машиной соответствующего запроса.

**i** При нажатии кнопки «Р» выполняется переход к обзору программ обслуживания («Состояние обслуживания»). По полосе индикации можно определить, какую программу обслуживания необходимо выполнить. Если вся полоса окрашена красным цветом, кофе-машина JURA F9 требует выполнения соответствующей программы обслуживания.

**i** Если Вы пользуетесь функцией приготовления молока, то из соображений гигиены **ежедневно** выполняйте очистку системы приготовления молока.

## Промывка кофе-машины



Вы можете в любое время вручную запустить процесс промывки.

**Условие:** на дисплее отображается «Выберите напиток».

- ▶ Поставьте емкость под комбинированный дозатор.
  - Р ▶ Нажмите кнопку программирования «Р».
  - «Состояние обслуживания» («1/7»)
  - ⌚ ▶ Поворачивайте поворотный переключатель Rotary Switch до тех пор, пока на дисплее не отобразится «Состояние обслуживания» («2/7»).
  - ▶ Для запуска процесса промывки нажмите кнопку «Промывка системы кофе».
  - «Машина промывается», из комбинированного дозатора вытекает вода.
- Процесс промывки автоматически останавливается. На дисплее появляется «Выберите напиток».

## Промывка системы приготовления молока



После каждого приготовления молока кофе-машина JURA F9 выдает запрос на промывку системы приготовления молока.

**Условие:** на дисплее отображается «Промыть молоч. блок».

- ▶ Поставьте емкость под комбинированный дозатор.
  - ⌚ ▶ Нажмите поворотный переключатель Rotary Switch.
  - «Молоч. блок промывается», из комбинированного дозатора вытекает вода.
- Процесс промывки автоматически останавливается. Кофе-машина JURA F9 снова в состоянии готовности к работе.

## Очистка системы приготовления молока

Если используется функция приготовления молока, то для обеспечения безупречного функционирования системы приготовления молока в комбинированном дозаторе обязательно необходимо **ежедневно** проводить ее очистку.

### ВНИМАНИЕ

Использование неподходящего чистящего средства может нанести ущерб кофе-машине, а также привести к появлению осадка в воде.

- ▶ Используйте только оригинальные средства для обслуживания от компании JURA.

- ❗ Средство для очистки системы приготовления молока от компании JURA можно приобрести в специализированных магазинах.

**Условие:** на дисплее отображается «Выберите напиток».

- Р**
- ▶ Нажмите кнопку программирования «Р».  
«Состояние обслуживания» («1/7»)
  - ▶ Нажмите кнопку «Очистка системы молока».
  - ▶ Нажмите кнопку «Запустить».
  - ▶ Нажмите кнопку «Запустить» еще раз.  
«Чист. ср-во для мол. блока»
  - ▶ Извлеките молочный шланг из контейнера для молока или пакета молока.
  - ▶ Залейте в емкость 250 мл свежей воды и добавьте один мерный колпачок средства для очистки системы приготовления молока.
  - ▶ Опустите молочный шланг в емкость.
  - ▶ Поставьте вторую емкость под комбинированный дозатор.
  - ▶ Нажмите кнопку «Далее».  
«Молоч. блок чистится», выполняется очистка комбинированного дозатора и шланга.  
«Вода для молоч. блока»
  - ▶ Тщательно промойте емкость, залейте в нее 250 мл свежей воды и опустите в нее молочный шланг.
  - ▶ Опустошите вторую емкость и снова поставьте ее под комбинированный дозатор.
  - ▶ Нажмите кнопку «Далее».  
«Молоч. блок чистится», выполняется промывка комбинированного дозатора и шланга свежей водой.  
Процесс автоматически останавливается. На дисплее ненадолго появляется «Очистка системы приготовления молока успешно выполнена».
- Кофе-машина JURA F9 снова в состоянии готовности к работе.





## Разборка и промывка комбинированного дозатора

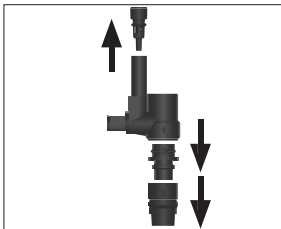
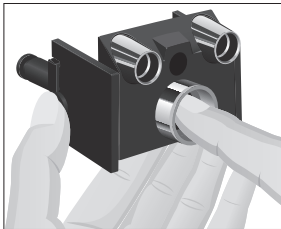
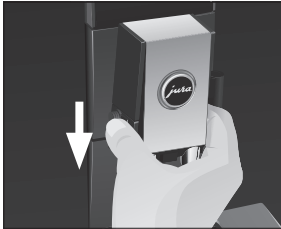
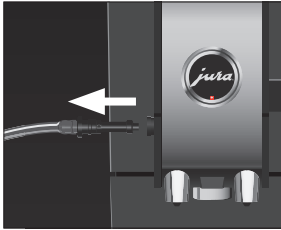

Если используется функция приготовления молока, для обеспечения безупречного функционирования комбинированного дозатора, а также из соображений гигиены, дозатор обязательно необходимо **ежедневно** разбирать и промывать.

- ▶ Снимите молочный шланг и тщательно его промойте под проточной водой.

- ▶ Нажмите на деблокировочные элементы и снимите комбинированный дозатор, потянув его вниз.

- ▶ Нажмите на нижнюю часть системы приготовления молока и снимите её.

- ▶ Разберите систему приготовления молока на отдельные детали.

- ▶ Промойте все детали под струей проточной воды. При наличии сильно засохших остатков молока сначала поместите отдельные детали в раствор из 250 мл холодной воды и 1 мерного колпачка средства для очистки системы приготовления молока компании JURA. Затем тщательно промойте отдельные детали.

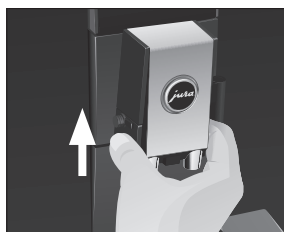
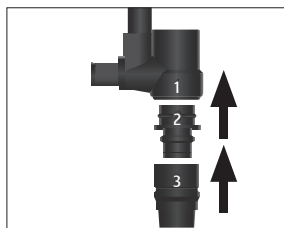
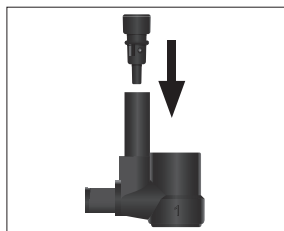

► Установите воздухозаборник на место.

► Вновь соберите систему приготовления молока. При этом учитывайте номера на деталях.

► Установите собранные детали обратно в комбинированный дозатор и с нажимом зафиксируйте.

► Монтируйте комбинированный дозатор на кофе-машину. Вы услышите щелчок при его фиксации.

## Установка и активация фильтра

Очистка кофе-машины JURA F9 от известковых отложений солей не потребуется, если использовать сменный фильтр CLARIS Blue. Если при первом вводе в эксплуатацию сменный фильтр не был активирован, то его можно активировать и позже.

**i** Не прерывайте процесс установки фильтра. Это обеспечит оптимальную работу кофе-машины JURA F9.

**Условие:** на дисплее отображается «**Выберите напиток**».

**P** ► Нажмите кнопку программирования «P».

«Состояние обслуживания» («1/7»)

 ► Поворачивайте поворотный переключатель Rotary Switch до тех пор, пока на дисплее не отобразится «Настройки обслуживания» («6/7»).

► Нажмите кнопку «Использование фильтра».

«Использование фильтра»

► Нажмите кнопку «Активировать».

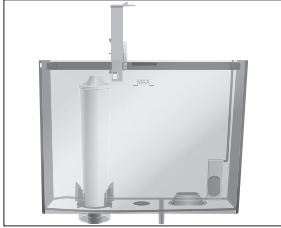

- ▶ Нажмите кнопку «Сохранить».  
На дисплее ненадолго появляется «Сохранено».
- ▶ «Установите фильтр»
- ▶ Снимите бункер для воды и вылейте из него воду.
- ▶ Откройте держатель фильтра и, слегка надавив, вставьте новый сменный фильтр в бункер для воды.
- ▶ Закройте держатель фильтра. Вы услышите щелчок.

**i** Действие фильтра прекращается через два месяца. Настройте продолжительность действия фильтра посредством диска с указателем дат на держателе фильтра в бункере для воды.

- ▶ Наполните бункер свежей холодной водой и установите его в кофе-машину.
- ▶ Нажмите кнопку «Далее».
- ▶ «Кран открыть»



- ▶ Поставьте емкость под дозатор горячей воды.
- ▶ Для этого следует открыть поворотный переключатель для приготовления горячей воды и пара в положении . «Фильтр промывается», из дозатора горячей воды вытекает вода.

**i** Промывку фильтра можно остановить в любой момент. Для этого поверните поворотный переключатель режимов приготовления горячей воды и пара в исходное положение. Для продолжения процесса промывки фильтра поверните поворотный переключатель режимов приготовления горячей воды и пара в соответствующее положение.

**i** Вода может слегка изменить цвет. Это не опасно для здоровья и не ухудшает вкус напитков.

Промывка фильтра останавливается автоматически после того, как через фильтр пройдет примерно 300 мл жидкости. На дисплее появляется «Кран закрыть».



- ▶ Для этого следует закрыть поворотный переключатель для приготовления горячей воды и пара в положении .

На дисплее появляется «Выберите напиток». Фильтр активирован.

## Замена фильтра

- i** Действие фильтра прекращается после того, как через него пройдет 50 литров воды. Кофе-машина JURA F9 выдает запрос на замену фильтра.
- i** Действие фильтра прекращается через два месяца. Настройте продолжительность действия фильтра посредством диска с указателем дат на держателе фильтра в бункере для воды.
- i** Если сменный фильтр CLARIS Blue не активирован в режиме программирования, запрос на замену фильтра не выдается.
- i** Сменные фильтры CLARIS можно приобрести в специализированных магазинах.

**Условие:** на дисплее отображается «Замена фильтра».

- P**
- ▶ Нажмите кнопку программирования «P».  
«Состояние обслуживания» («1/7»)
  - ▶ Нажмите кнопку «Замена фильтра».  
«Замена фильтра»
  - ▶ Нажмите кнопку «Запустить».
  - ▶ Нажмите кнопку «Запустить» еще раз.  
«Замените фильтр»
  - ▶ Снимите бункер для воды и вылейте из него воду.
  - ▶ Откройте держатель фильтра и извлеките использованный сменный фильтр CLARIS Blue.
  - ▶ Слегка надавив, вставьте **новый** сменный фильтр CLARIS Blue в бункер для воды.
  - ▶ Закройте держатель фильтра. Вы услышите щелчок.
  - ▶ Наполните бункер свежей холодной водой и установите его в кофе-машину.
- ▶ Поставьте емкость под дозатор горячей воды.
- ▶ Нажмите кнопку «Далее».  
«Кран открыть»
- ⊞** ▶ Для этого следует открыть поворотный переключатель для приготовления горячей воды и пара в положении **☺**.  
«Фильтр промывается», из дозатора горячей воды вытекает вода.



- ❗ Промывку фильтра можно остановить в любой момент. Для этого поверните поворотный переключатель режимов приготовления горячей воды и пара в исходное положение. Для продолжения процесса промывки фильтра поверните поворотный переключатель режимов приготовления горячей воды и пара в соответствующее положение.
- ❗ Вода может слегка изменить цвет. Это не опасно для здоровья и не ухудшает вкус напитков.

Промывка фильтра останавливается автоматически после того, как через фильтр пройдет примерно 300 мл жидкости. На дисплее появляется «Кран закрыть».

- ⓘ ▶ Для этого следует закрыть поворотный переключатель для приготовления горячей воды и пара в положении ①.
- На дисплее появляется «Выберите напиток».

## Очистка кофе-машины

После приготовления 200 порций напитков или после 80 циклов промывки кофе-машина JURA F9 выдает запрос на очистку.

### ВНИМАНИЕ

Использование неподходящего чистящего средства может нанести ущерб кофе-машине, а также привести к появлению осадка в воде.

- ▶ Используйте только оригинальные средства для обслуживания от компании JURA.

- ❗ Программа автоматической очистки длится около 20 минут.
- ❗ Не прерывайте программу автоматической очистки. В противном случае ухудшается качество очистки.
- ❗ Таблетки для очистки от компании JURA можно приобрести в специализированных магазинах.

**Условие:** на дисплее отображается «Очистить кофе-машину».

- Р ▶ Нажмите кнопку программирования «Р».
- «Состояние обслуживания» («1/7»)
- ▶ Нажмите кнопку «Очистка».
- «Очистка»



- ▶ Нажмите кнопку **«Запустить»**.
- ▶ Нажмите кнопку **«Запустить»** еще раз.  
**«Удалите коф. отходы»**
- ▶ Очистите поддон для сбора остаточной воды и контейнер для кофейных отходов и установите их в кофемашину.  
**«Нажмите кнопку Rotary»**
- ▶ Поставьте емкость под комбинированный дозатор.
- ▶ Нажмите поворотный переключатель Rotary Switch.  
**«Идет очистка машины»**, из комбинированного дозатора вытекает вода.  
Процесс прерывается, **«Добавьте чист. таблетку»**.
- ▶ Откройте крышку воронки для молотого кофе.



- ▶ Бросьте в воронку одну таблетку для очистки от компании JURA.
- ▶ Закройте крышку воронки для молотого кофе.  
**«Нажмите кнопку Rotary»**
- ▶ Нажмите поворотный переключатель Rotary Switch.  
**«Идет очистка машины»**, из комбинированного дозатора порционно вытекает вода.  
Процесс автоматически останавливается.  
**«Удалите коф. отходы»**
- ▶ Очистите поддон для сбора остаточной воды и контейнер для кофейных отходов и установите их в кофемашину.  
На дисплее появляется **«Выберите напиток»**. Процесс очистки завершен.



### Удаление известковых отложений солей в кофемашине

В процессе эксплуатации в кофемашине JURA F9 образуются известковые отложения солей, на удаление которых кофемашина автоматически выдает запрос. Количество образующихся известковых отложений солей зависит от степени жесткости используемой воды.

- i** Если в кофемашине установлен и активирован сменный фильтр CLARIS Blue, то запрос на удаление известковых отложений солей не выдается.

- ⚠ ВНИМАНИЕ** При попадании на кожу или в глаза средство для удаления известковых отложений солей может вызывать раздражение.
- ▶ Избегайте попадания средства на кожу или в глаза.
  - ▶ При попадании средства для удаления известковых отложений солей на кожу или в глаза промойте пораженный участок чистой водой. При попадании средства в глаза обратитесь к врачу.

- ВНИМАНИЕ** Использование неподходящего средства для удаления известковых отложений солей может нанести ущерб кофе-машине, а также привести к появлению осадка в воде.
- ▶ Используйте только оригинальные средства для обслуживания от компании JURA.

- ВНИМАНИЕ** Прерывание процесса удаления известковых отложений солей может привести к повреждению кофе-машины.
- ▶ Подождите, пока процесс удаления известковых отложений солей не завершится.

- ВНИМАНИЕ** Средство для удаления известковых отложений солей при попадании на чувствительные поверхности (например, мраморные) может их повредить.
- ▶ Сразу же удаляйте брызги с кофе-машины.

**i** Программа автоматического удаления известковых отложений солей длится около 40 минут.

**i** Таблетки для удаления известковых отложений солей от компании JURA можно приобрести в специализированных магазинах.

Если фильтр был установлен, но не активирован, и появился на дисплее запрос о необходимости проведения удаления известковых отложений, необходимо при проведении чистки удалить фильтр из резервуара для воды.

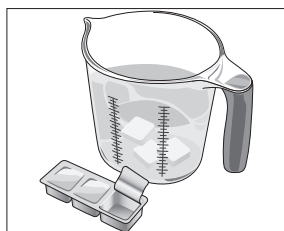

**Условие:** на дисплее отображается «Декальц. машины».

- P**
- ▶ Нажмите кнопку программирования «P».
  - ▶ Нажмите кнопку «Состояние обслуживания» («1/7»)
  - ▶ Нажмите кнопку «Декальцинация».
  - ▶ Нажмите кнопку «Декальцинация»



- ▶ Нажмите кнопку «Запустить».
- ▶ Нажмите кнопку «Запустить» еще раз.  
«Удалите воду из поддона»
- ▶ Очистите поддон для сбора остаточной воды и контейнер для кофейных отходов и установите их в кофемашину.  
«Добавьте ср-во от накипи»
- ▶ Снимите бункер для воды и вылейте из него воду.
- ▶ Полностью растворите содержимое blisterной упаковки (3 таблетки для удаления известковых отложений солей от компании JURA) в емкости, содержащей 500 мл теплой воды. Это может занять несколько минут.
- ▶ Залейте раствор в пустой бункер для воды и установите бункер в кофемашину.  
«Кран открыть»
- ▶ Поставьте емкость под дозатор горячей воды и комбинированный дозатор.
- ⊖ ▶ Для этого следует открыть поворотный переключатель для приготовления горячей воды и пара в положении II. «Идет удаление накипи», из дозатора горячей воды порционно вытекает вода. Процесс прерывается, «Кран закрыть».
- ⓘ ▶ Для этого следует закрыть поворотный переключатель для приготовления горячей воды и пара в положении I. «Идет удаление накипи», продолжается выполнение процесса удаления известковых отложений солей. Из комбинированного дозатора порционно вытекает вода. Процесс прерывается, «Удалите воду из поддона».
- ▶ Очистите поддон для сбора остаточной воды и контейнер для кофейных отходов и установите их в кофемашину.  
«Наполните бак для воды»
- ▶ Опустошите емкость и поставьте ее под дозатор горячей воды и комбинированный дозатор.
- ▶ Снимите бункер для воды и тщательно его промойте.
- ▶ Наполните бункер свежей холодной водой и установите его в кофемашину.  
«Кран открыть»



- Для этого следует открыть поворотный переключатель для приготовления горячей воды и пара в положении . «Идет удаление накипи», продолжается выполнение процесса удаления известковых отложений солей. Процесс прерывается, «Кран закрыть».
  - Для этого следует закрыть поворотный переключатель для приготовления горячей воды и пара в положении . «Идет удаление накипи», продолжается выполнение процесса удаления известковых отложений солей. Процесс прерывается, «Идет удаление накипи». Из комбинированного дозатора вытекает вода. «Удалите воду из поддона»
  - Очистите поддон для сбора остаточной воды и контейнер для кофейных отходов и установите их в кофемашину. На дисплее появляется «Выберите напиток». Процесс удаления известковых отложений солей завершен.
- i** В случае непреднамеренного прерывания процесса удаления известковых отложений солей тщательно промойте бункер для воды.

### Удаление известковых отложений солей со стенок бункера для воды

На стенках бункера для воды могут образоваться известковые отложения солей. Для обеспечения безупречной работы время от времени необходимо очищать бункер для воды от таких отложений.

- Снимите бункер для воды.
- Если Вы используете сменный фильтр CLARIS Blue, то извлеките его.
- Растворите 3 таблетки для удаления известковых отложений солей от компании JURA в полностью заполненном бункере для воды.
- Оставьте в бункере для воды средство для удаления известковых отложений солей на несколько часов (например, на ночь).
- Опорожните бункер для воды и тщательно его промойте.

- ▶ Если Вы используете сменный фильтр CLARIS Blue, то снова установите его на место.
- ▶ Наполните бункер свежей холодной водой и установите его в кофе-машину.

## Очистка контейнера для кофейных зерен

На стенках контейнера для кофейных зерен со временем образуется масляная пленка от кофейных зерен. Данная пленка может ухудшить качество приготовленного кофе. По этой причине время от времени проводите очистку контейнера для кофейных зерен.

**Условие:** на дисплее отображается «Добавьте коф. зерна».

- 🔌 ▶ Выключите кофе-машину при помощи кнопки «Вкл./Выкл.».
- 🔌▶ ▶ Выключите кофе-машину при помощи сетевого выключателя.
- ▶ Снимите крышку для сохранения аромата кофе.
- ▶ Протрите контейнер для кофейных зерен сухой мягкой тканью.
- ▶ Засыпьте кофейные зерна в контейнер для кофейных зерен и закройте крышку для сохранения аромата кофе.

## 6 Сообщения на дисплее

Сообщение	Причина/последствие	Предпринимаемые меры
«Наполните бак для воды»	Бункер для воды пустой. Любой процесс приготовления невозможен.	► Наполните бункер для воды (см. Глава 1 «Подготовка и запуск в эксплуатацию – Наполнение бункера для воды»).
«Удалите коф. отходы»	Контейнер для кофейных отходов полный. Любой процесс приготовления невозможен.	► Очистите контейнер для кофейных отходов и поддон для сбора остаточной воды (см. Глава 3 «Ежедневная эксплуатация – Ежедневное обслуживание»).
«Отсутствует поддон»	Поддон для сбора остаточной воды установлен неверно или отсутствует. Любой процесс приготовления невозможен.	► Установите поддон для сбора остаточной воды.
«Добавьте коф. зерна»	Контейнер для кофейных зерен пустой. Любой процесс приготовления невозможен.	► Заполните контейнер для кофейных зерен (см. Глава 1 «Подготовка и запуск в эксплуатацию – Заполнение контейнера для кофейных зерен»).
«Промыть молоч. блок»	Кофе-машина JURA F9 выдает запрос на промывку системы приготовления молока.	► Выполните промывку системы приготовления молока (см. Глава 5 «Обслуживание – Промывка системы приготовления молока»).
«Замена фильтра»	Действие фильтра прекращается после пропуска 50 литров воды.	► Замените сменный фильтр CLARIS Blue (см. Глава 5 «Обслуживание – Замена фильтра»).
«Очистить кофе-машину»	Требуется очистка кофе-машины JURA F9.	► Выполните очистку (см. Глава 5 «Обслуживание – Очистка кофе-машины»).
«Декальц. машины»	Требуется удаление известковых отложений солей в кофе-машине JURA F9.	► Выполните удаление известковых отложений солей (см. Глава 5 «Обслуживание – Удаление известковых отложений солей в кофе-машине»).
«Мало молотого кофе»	Засыпано недостаточно молотого кофе, кофе-машина JURA F9 останавливает процесс приготовления.	► При следующем приготовлении засыпьте больше молотого кофе (см. Глава 2 «Приготовление – Молотый кофе»).

## 6 Сообщения на дисплее

Сообщение	Причина/последствие	Предпринимаемые меры
«Машина слишком нагрета»	Система слишком нагрета для запуска программы обслуживания.	► Подождите несколько минут до тех пор, пока система не остынет или приготовьте порцию кофейного напитка или горячей воды.

## 7 Устранение неисправностей

Проблема	Причина/последствие	Предпринимаемые меры
Мало пены при вспенивании молока, или молоко разбрызгивается из комбинированного дозатора.	Загрязнен комбинированный дозатор.	<ul style="list-style-type: none"> <li>▶ Очистите систему приготовления молока в комбинированном дозаторе (см. Глава 5 «Обслуживание – Очистка системы приготовления молока»).</li> <li>▶ Разберите и промойте комбинированный дозатор (см. Глава 5 «Обслуживание – Разборка и промывка комбинированного дозатора»).</li> </ul>
В процессе приготовления кофе подается из дозатора каплями.	Кофе или молотый кофе имеет слишком высокую степень помола и засоряет систему. Возможно, один сменный фильтр был использован несколько раз или была неверно выполнена настройка жесткости воды в режиме программирования.	<ul style="list-style-type: none"> <li>▶ Настройте кофемолку на более крупный помол или используйте молотый кофе более крупного помола (см. Глава 2 «Приготовление – Регулировка кофемолки»).</li> <li>▶ Выполните удаление известковых отложений солей (см. Глава 5 «Обслуживание – Удаление известковых отложений солей в кофе-машине»).</li> </ul>
Невозможно настроить степень жесткости воды.	Активирован сменный фильтр CLARIS Blue.	<ul style="list-style-type: none"> <li>▶ Дезактивируйте сменный фильтр в режиме программирования.</li> </ul>
На дисплее отображается «Наполните бак для воды», несмотря на то, что бункер для воды полный.	Поплавок бункера для воды застрял.	<ul style="list-style-type: none"> <li>▶ Удалите известковые отложения солей со стенок бункера для воды (см. Глава 5 «Обслуживание – Удаление известковых отложений солей со стенок бункера для воды»).</li> </ul>

## 7 Устранение неисправностей

Проблема	Причина/последствие	Предпринимаемые меры
Кофемолка сильно шумит.	В кофемолке есть посторонние предметы.	► Обратитесь в службу технической поддержки в Вашей стране (см. Глава 11 «Контакты с компанией JURA/правовая информация»).
На дисплее отображается «Error 2» или «Error 5».	Если кофе-машина долгое время находилась в условиях пониженной температуры, в целях безопасности блокирована функция нагрева.	► Подождите до тех пор, пока кофе-машина не нагреется до комнатной температуры.
На дисплее отображаются другие сообщения «Error».	–	► Выключите кофе-машину JURA F9 посредством сетевого выключателя. Обратитесь в службу технической поддержки в Вашей стране (см. Глава 11 «Контакты с компанией JURA/правовая информация»).

**i** Если Вы не можете устранить неисправности, обратитесь в службу технической поддержки в Вашей стране (см. Глава 11 «Контакты с компанией JURA/правовая информация»).

## 8 Транспортировка и утилизация в соответствии с экологическими требованиями

### Транспортировка / осушение системы



Сохраните упаковку кофе-машины JURA F9. Она послужит защитой при транспортировке.

Чтобы защитить кофе-машину JURA F9 от воздействия мороза при транспортировке, необходимо осушить систему.

**Условие:** на дисплее отображается «Выберите напиток».

- ▶ Отсоедините молочный шланг от комбинированного дозатора.
  - ▶ Поставьте емкость под дозатор горячей воды.
  - ⦿ ▶ Поверните поворотный переключатель Rotary Switch, чтобы выполнить переключение на меню полосы прокрутки.
  - ⦿ ▶ Поворачивайте поворотный переключатель Rotary Switch до тех пор, пока не будет выделен напиток «Молочная пена».
  - ⦿ ▶ Нажмите поворотный переключатель Rotary Switch. «Молочная пена», из комбинированного дозатора выходит горячий пар.
  - ▶ Снимите бункер для воды и вылейте из него воду.
  - ▶ Поворачивайте поворотный переключатель Rotary Switch до тех пор, пока на дисплее не отобразится «Кол-во молока» / «60 сек».
- Пар будет выходить из комбинированного дозатора до тех пор, пока система не осушится.
- «Наполните бак для воды»**
- ⦿ ▶ Нажмите кнопку «Вкл./Выкл.».
- Кофе-машина JURA F9 выключена.

### Утилизация

Утилизируйте старое оборудование в соответствии с экологическими требованиями.



Старое оборудование содержит ценные материалы, пригодные для переработки и вторичного использования. По этой причине утилизируйте старое оборудование посредством соответствующих систем сбора отходов.

## 9 Технические данные

Напряжение	220–240 В ~, 50 Гц
Мощность	1450 Вт
Знак соответствия	<b>CE</b>
Потребление энергии «Экономия энергии» / «Активировать»	Ок. 5 ватт-часов
Потребление энергии «Экономия энергии» / «Деактив-ть»	Ок. 16 ватт-часов
Давление насоса	Статическое до 15 бар
Вместимость бункера для воды	1,9 л
Вместимость контейнера для кофей- ных зерен	310 г
Вместимость контейнера для кофей- ных отходов	Макс. 15 порций
Длина сетевого шнура	Ок. 1,1 м
Масса	Ок. 9,8 кг
Размеры (Ш × В × Г)	28,5 × 35,5 × 44,5 см

Указание для выполняющего проверку специалиста (повторная проверка по DIN VDE 0701-0702): центральная точка заземления (ЦТЗ) находится на нижней стороне кофе-машины, в непосредственной близости от места подключения сетевого шнура.



## 10 Алфавитный указатель

### А

Адреса 60

### Б

Бункер для воды 4

### В

Ввод в эксплуатацию, первый  
 Без активации сменного фильтра 14  
 С активацией сменного фильтра 12  
 Включение 24  
 Воронка  
 Воронка для молотого кофе 4  
 Выключение 25

### Г

Горячая вода 23  
 Горячая линия 60

### Д

Два напитка 19  
 Двойная порция напитка 19  
 Дисплей 5  
 Дисплей, сообщения 51  
 Дозатор  
 Дозатор горячей воды 4  
 Регулируемый по высоте комбинированный дозатор 4  
 Дозатор горячей воды 4

### Е

Единицы измерения количества воды 35

### З

Заводская установка  
 Восстановление заводских настроек 36

### И

Изменение названий 30  
 Интернет 11  
 Интернет-страница 11  
 Использование по назначению 6

### К

Капучино 20  
 Классический напиток 27  
 Кнопка  
 Кнопка Р (программирование) 5  
 Кнопка «Вкл./Выкл.» 5

Комбинированный дозатор  
 Разборка и промывка 41  
 Регулируемый по высоте комбинированный дозатор 4  
 Контакты 60  
 Контейнер для кофейных зерен  
 Контейнер для кофейных зерен с крышкой для сохранения аромата кофе 4  
 Контейнер для кофейных отходов 4  
 Кофе 19  
 Две порции кофе 19  
 Кофе-машина  
 Включение 24  
 Выключение 25  
 Регулярное обслуживание 25  
 Установка 11  
 Кофе с молоком 20  
 Краткое руководство 11  
 Крышка  
 Бункер для воды 4  
 Воронка для молотого кофе 4  
 Отсек для хранения 4  
 Крышка для сохранения аромата кофе  
 Контейнер для кофейных зерен с крышкой для сохранения аромата кофе 4

### Л

Латте маккиато 20

### М

Меню полосы прокрутки 17  
 Мерная ложка для кофе 4  
 Молоко  
 Подключение подачи молока 16  
 Молотый кофе 20  
 Мерная ложка для кофе 4

### Н

Настройки  
 Настройки обслуживания 33  
 Настройки дисплея 34  
 Настройки обслуживания 33  
 Настройки приготовления напитка 27  
 Согласование 28

## О

- Обслуживание 38
  - Ежедневное обслуживание 24
  - Регулярное обслуживание 25
- Описание символов 3
- Осушение системы 55
- Очистка насадки для приготовления капучино
  - Очистка системы приготовления молока 39

## П

- Первый ввод в эксплуатацию
  - Без активации сменного фильтра 14
  - С активацией сменного фильтра 12
- Первый ввод кофе-машины в эксплуатацию 11
- Переименование напитков 30
- Поворотный переключатель Rotary Switch 5
- Поворотный переключатель для настройки степени помола 4
- Поворотный переключатель для приготовления горячей воды 5
- Поддон для сбора остаточной воды 4
- Подставка для чашек 4
- Приготовление 17, 20
  - Горячая вода 23
  - Два кофейных напитка 19
  - Две порции кофе 19
  - Две порции ристретто 19
  - Две порции эспрессо 19
  - Капучино 20
  - Кофе с молоком 20
  - Латте маккиато 20
  - Молотый кофе 20
  - Нажатием кнопки 17
  - С помощью полосы прокрутки 17
  - Флэт уайт 20
  - Эспрессо маккиато 20
- Приготовление
  - Кофе 19
  - Ристретто 19
  - Эспрессо 19
- Приготовление горячей воды
  - Поворотный переключатель для приготовления горячей воды 5

- Промывка насадки для приготовления капучино
  - Промывка системы приготовления молока 39
- Просмотр информации 37

## Р

- Растворимый кофе
  - Молотый кофе 20
- Расширенный режим настройки 27
- Регулярное обслуживание 25
- Режим программирования
  - Восстановление заводских настроек 36
  - Единицы измерения количества воды 35
  - Изменение напитков на стартовом изображении на дисплее 29
  - Настройка степени жесткости воды 34
  - Настройки дисплея 34
  - Настройки обслуживания 33
  - Настройки приготовления напитка 27
  - Переименование напитков 30
  - Просмотр информации 37
- Ристретто 19
  - Две порции ристретто 19

## С

- Сетевой выключатель 4
- Сетевой шнур 4
- Система приготовления молока
  - Очистка 39
  - Промывка 39
- Служба технической поддержки 60
- Сменный фильтр CLARIS Blue
  - Замена 44
  - Установка и активация 42
- Согласование настроек приготовления напитка 28
- Сообщения на дисплее 51
- Способы выбора приготовления напитков 17
- Степень жесткости воды
  - Настройка степени жесткости воды 34
  - Определение степени жесткости воды 15
- Степень помола
  - Поворотный переключатель для настройки степени помола 4

**Т**

- Телефон 60
- Точка заземления 56
- Транспортировка 55

**У**

- Установка
  - Установка кофе-машины 11
- Утилизация 55

**Ф**

- Фильтр
  - Замена 44
  - Установка и активация 42
- Флэт уайт 20
- Функция выбора в меню полосы прокрутки 17

**Ц**

- Центральная точка заземления 56

**Э**

- Эспрессо 19
  - Две порции эспрессо 19
- Эспрессо маккиато 20

**Я**

- Язык 36

**J**

- JURA
  - Интернет 11
  - Контакты 60

## 11 Контакты с компанией JURA/правовая информация

JURA Elektroapparate AG  
Kaffeeweltstrasse 10  
CH-4626 Niederbuchsiten  
Тел. +41 (0)62 38 98 233

@ Контактные данные, действительные для Вашей страны, см. на интернет-странице [www.jura.com](http://www.jura.com).

- Директивы** Кофе-машина соответствует требованиям следующих директив:
- 2006/95/EG – Директива по низковольтному оборудованию;
  - 2004/108/EG – Директива по электромагнитной совместимости;
  - 2009/125/EG – Директива по энергопотреблению;
  - 2011/65/EC – Директива по ограничению использования определенных опасных веществ.

**Технические изменения** Права на технические изменения сохраняются. В данном руководстве по эксплуатации используются стилизованные рисунки, которые не соответствуют оригинальному цвету кофе-машины. Ваша кофе-машина JURA F9 может отличаться теми или иными деталями.

**Отзывы** Ваше мнение важно для нас! Воспользуйтесь возможностью связаться с нами на странице [www.jura.com](http://www.jura.com).

**Авторское право** Данное руководство по эксплуатации содержит информацию, защищенную авторским правом. Фотокопирование или перевод руководства на другой язык не разрешается без предварительного письменного разрешения компании JURA Elektroapparate AG.