



SIEMENS



Washer dryer

WD15H541OE

siemens-home.com/welcome

ru Инструкция по эксплуатации и установке

Register
your
product
online

Ваша новая стирально-сушильная машина

Вы приобрели стирально-сушильную машину марки Siemens.

Пожалуйста, перед ее использованием прочтите предложенные документы, это займет всего пару минут.

В целях обеспечения соответствия высоким требованиям к качеству марки Siemens каждая стиральная машина, выпускаемая на нашем заводе, проходит тщательную проверку на правильность функционирования и безупречность состояния.

Дополнительную информацию о продукции, принадлежностях, запасных деталях и сервисном обслуживании вы можете найти на нашем интернет-сайте www.siemens-home.com или, обратившись в наших сервисные центры.

Если инструкция по эксплуатации и установке описывает различные модели, то в соответствующих местах указывается на различия.



Перед вводом стирально-сушильной машины в эксплуатацию внимательно изучите настоящую инструкцию по установке и эксплуатации!

Правила отображения

⚠ Предупреждение!

Комбинация данного символа и сигнального слова указывает на потенциально опасную ситуацию. Несоблюдение может стать причиной тяжелых травм и даже смерти.

Внимание!

Данное сигнальное слово указывает на потенциально опасную ситуацию. Несоблюдение может нанести ущерб материальным ценностям и окружающей среде.

Указание/рекомендация

Указания по оптимальному использованию прибора/полезная информация.

1. 2. 3. / a) b) c)

Пошаговые действия отображаются посредством цифр либо букв.

■ / -

Перечисления отображаются посредством клетки либо дефиса.

Содержание

	Использование по назначению 4		Обзор программ 20
	Указания по технике безопасности 5		Программы на программаторе 20
	Электрическая безопасность 5		Таблица сушки 23
	Опасность травмирования 5		Подкрахмаливание 24
	Безопасность для детей 5		Окрашивание/отбеливание 24
	Охрана окружающей среды 6		Замачивание 24
	Упаковка/Отслуживший прибор 6		Изменение предварительных настроек программы 24
	Рекомендации по экономичной эксплуатации 6		°C (температура) 24
	Кратко о самом важном 7		☉ (Скорость отжима) 24
	Знакомство с прибором 8		⌚ (Время до окончания) 25
	Стирально-сушильная машина 8		☼ (Сушка) 25
	Панель управления 9		Выбор дополнительных функций 26
	дисплей 10		speedPerfect (Быстрая стирка) ☼⌚ 26
	Стирка 12		ecoPerfect (Экономичная) ☼ 26
	Подготовка белья к стирке 12		Less iron (Защита от сминания) ☼ 26
	Подготовка белья к сушке 13		Stains (Удаление пятен) 26
	Управление прибором 14		Rinse plus (Дополнительное полоскание) ☼ 26
	Подготовка стирально-сушильной машины 14		Настройка сигнала 27
	Выбор программы/включение прибора 14		Чистка и техническое обслуживание 28
	Оптимальная настройка программы стирки 15		Корпус машины/Панель управления 28
	Настройка программы сушки 15		Барабан 28
	Загрузка белья в барабан 16		Удаление накипи 28
	Дозировка и добавление моющего средства и средства по уходу 16		Очистка кюветы для моющих средств 28
	Запуск программы 17		Насос для стирального раствора засорен 29
	Блокировка для безопасности детей 17		Шланг слива воды на месте подсоединения к сифону засорен 29
	Дозагрузка белья 18		Засорение фильтра в шланге для подачи воды 30
	Изменение программы 18		Засорился воздушный фильтр 30
	Прерывание/завершение программы 18		Что делать в случае неисправности? 31
	Окончание программы 19		Экстренная разблокировка, напр., в случае перебоа в электроснабжении 31
	После стирки/сушки 19		указаний на дисплее 31

Что делать в случае неисправности? 32

 **Обратиться в сервисную службу.** 35

 **Технические характеристики** . 35

 **Нормы расхода.** 36

 **Установка и подключение** 37

Комплект поставки 37

Установка. 37

Надежная установка 37

Поверхность для установки стиральной машины. 38

Установка на цоколе или на деревянной опоре 38

Встраивание прибора под столешницу или в шкаф в кухонном гарнитуре 38

Удаление транспортировочных креплений 39

Длина шлангов и кабеля 39

Подключение воды 40

Шланг для подачи воды 40

Сливной шланг. 41

Слив в раковину 41

Слив в сифон 41

Слив в пластмассовую трубу с резиновой втулкой или в водосток. . 42

Выравнивание 42

Подключение к электросети. 42

Перед первой стиркой/сушкой. . . . 43

Транспортировка. 43



Использование по назначению

- Исключительно для использования в домашнем хозяйстве.
- Стирально-сушильная машина предназначена для стирки текстильных изделий, пригодных для машинной стирки, изделий из шерсти, пригодных для ручной стирки в растворе моющего средства, а также для сушки данных текстильных изделий.
- Для эксплуатации с использованием холодной водопроводной воды и имеющихся в продаже моющих средств и средств по уходу, пригодных для стирально-сушильных машин.
- При дозировке всех моющих, бытовых, средств для ухода за бельём и чистящих средств обязательно соблюдайте рекомендации изготовителя.
- Дети старше 8 лет и лица, не способные в силу своих ограниченных физических, психических и сенсорных возможностей, а также из-за недостаточных знаний и опыта, правильно обращаться со стирально-сушильной машиной, могут использовать её только **под присмотром** или после инструктажа ответственного лица.
- Детям запрещено выполнять работы по чистке и техническому обслуживанию без присмотра ответственных за их безопасность лиц.
- Не подпускайте домашних животных к стирально-сушильной машине.
- Установку и эксплуатацию стирально-сушильной машины следует выполнять в помещении, где имеется слив.

Обязательно прочтите данную инструкцию по эксплуатации и подключению, а также все остальные инструкции, приложенные к стирально-сушильной машине, и действуйте в соответствии с приведёнными в них указаниями.

Сохраните всю документацию для дальнейшего использования.



Указания по технике безопасности

Электрическая безопасность



Предупреждение

Опасно для жизни!

В случае прикосновения к элементам, находящимся под напряжением, существует опасность удара электрическим током.

- При отсоединении сетевого кабеля держите только за вилку и никогда не тяните за шнур, иначе он может быть повреждён.
- Ни в коем случае не касайтесь штепсельной вилки мокрыми руками.

Опасность травмирования



Предупреждение

Опасность травмирования!

- При поднятии стиральной машины за выступающие части (например, дверцу загрузочного люка) они могут обломиться и стать причиной травмирования. Не поднимайте стирально-сушильную машину за выступающие части.
- Не залезайте на стирально-сушильную машину, иначе рабочая панель может сломаться и стать причиной травмирования.
- Не опирайтесь на открытую дверцу стирально-сушильной машины, иначе она может опрокинуться и стать причиной травмирования.

- Соприкосновение с вращающимся барабаном может привести к травмированию рук. Не прикасайтесь к вращающемуся барабану. Дождитесь полной остановки барабана.



Предупреждение Опасность ошпаривания!

- При стирке при высокой температуре соприкосновение с горячим стиральным раствором (например, во время откачивания горячего стирального раствора в умывальник) может привести к ошпариванию. Избегайте контакта с горячим раствором моющего средства.
- При прерывании программы сушки стирально-сушильная машина и бельё могут быть очень горячими. Выберите **Интенсивная сушка** ☼ или **Бережная сушка** ☼ и установите программу сушки на 15 минут, чтобы бельё могло остыть. Затем выньте бельё.

Безопасность для детей



Предупреждение

Опасно для жизни!

- Не позволяйте детям играть со стирально-сушильной машиной, поскольку это опасно для жизни и может стать причиной травмирования.
- Не оставляйте детей без присмотра около стирально-сушильной машины!
 - Не разрешайте детям играть со стирально-сушильной машиной!

⚠ Предупреждение
Опасно для жизни!

Дети могут закрыться в приборе и подвергнуть свою жизнь опасности. Для отслуживших приборов:

- Выньте вилку из розетки.
- Перережьте сетевой кабель и выбросьте вместе со штепсельной вилкой.
- Сломайте блокирующее устройство дверцы загрузочного люка стирально-сушильной машины.

⚠ Предупреждение
Опасность удушья!

Дети могут во время игры завернуться в упаковку, плёнку или элементы упаковки или натянуть их себе на голову и задохнуться.

Не позволяйте детям играть с упаковкой, плёнкой и частями упаковки.

⚠ Предупреждение
Опасность отравления!

Моющие средства и средства по уходу могут в случае проглатывания вызвать отравление.

Храните моющие средства и средства для специальной обработки белья в недоступном для детей месте.

⚠ Предупреждение
Раздражения глаз и кожи!

В случае попадания в глаза или на кожу возможно сильное раздражение.

Храните моющие средства и средства для специальной обработки белья в недоступном для детей месте.

⚠ Предупреждение
Опасность травмирования!

При стирке при высокой температуре стекло люка сильно нагревается.

Не позволяйте детям касаться горячего люка.

 **Охрана окружающей среды**

Упаковка/Отслуживший прибор



При утилизации упаковки соблюдайте правила экологической безопасности.

Данный прибор имеет отметку о соответствии европейской директиве 2012/19/EG (EU) отношении старых электрических и электронных бытовых приборов (waste electrical and electronic equipment — WEEE). Данные нормы определяют действующие на территории Евросоюза правила возврата и утилизации старой бытовой техники.

Рекомендации по экономичной эксплуатации

- Загружайте максимальное количество белья для соответствующей программы. Обзор программ → *Страница 20*
- Стирайте бельё средней степени загрязнения без предварительной стирки.
- *Auswählbare Temperaturen beziehen sich auf die Pflegekennzeichen in den Textilien. Die in der Maschine ausgeführten Temperaturen können von diesen abweichen, um einen optimalen Mix aus Energieeinsparung und Waschergebnis sicherzustellen.*
- **Режим энергосбережения:** подсветка дисплея гаснет через несколько минут, клавиша  (**Старт/Дозагрузка**) начинает мигать. Для включения подсветки нажмите любую клавишу. Режим энергосбережения не активизируется, пока выполняется программа.
- Для того, чтобы бельё могло высохнуть в машине, выберите максимальную скорость отжима. Чем меньше количество воды содержит бельё, тем меньше времени и энергии потребуется для сушки. Не сушите неотжатое бельё.
- Хорошо проветривайте помещение, где установлен прибор, и регулярно очищайте входной воздушный фильтр. Чистка, техническое обслуживание
→ *Страница 28*
установка и подключение
→ *Страница 37*

Р Кратко о самом важном

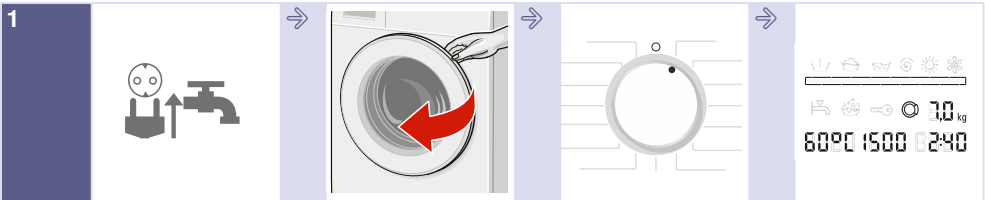

1 Вставьте вилку сетевого шнура в розетку. Откройте водопроводный кран.

Откройте дверцу машины.

Выберите программу, например, **Хлопок**.

Указания к программам на дисплее.

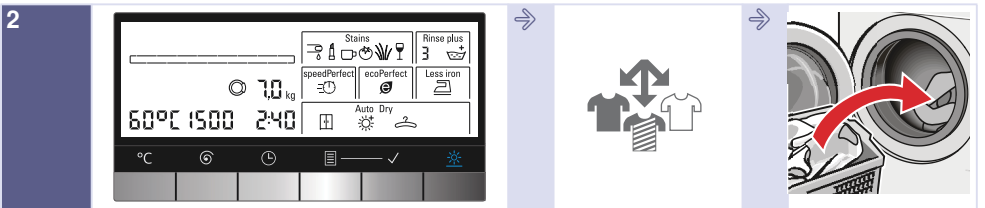

2 При необходимости измените предварительные настройки выбранной программы и выберите дополнительные функции.

Рассортируйте бельё.

Загрузите бельё.

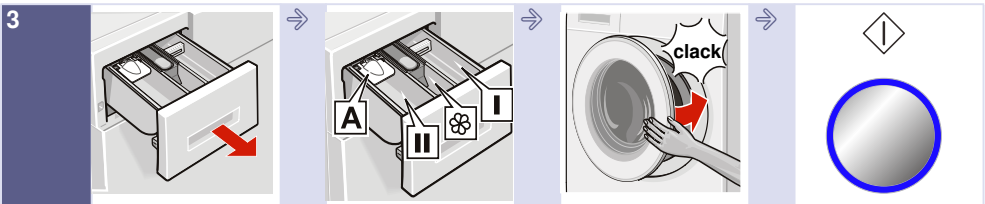

3 Откройте кювету для моющих средств.

Выполните дозировку моющего средства в соответствии с рекомендацией по дозированию
→ Страница 16

Закройте дверцу машины.

Нажмите **Start/Дозагрузка**.

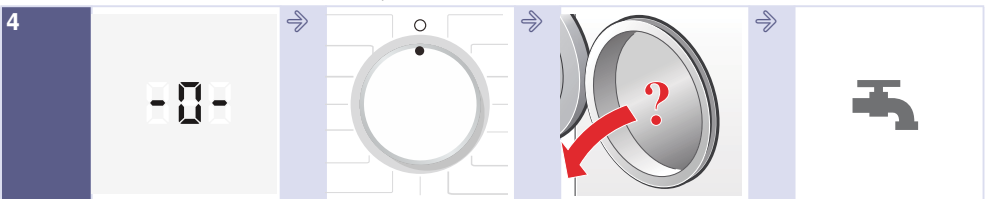

4 Окончание программы

Установите программатор на **Выкл.**

Откройте дверцу и извлеките бельё.

Закройте водопроводный кран (в моделях с системой «Аква-стоп» не требуется).

Знакомство с прибором

Стирально-сушильная машина

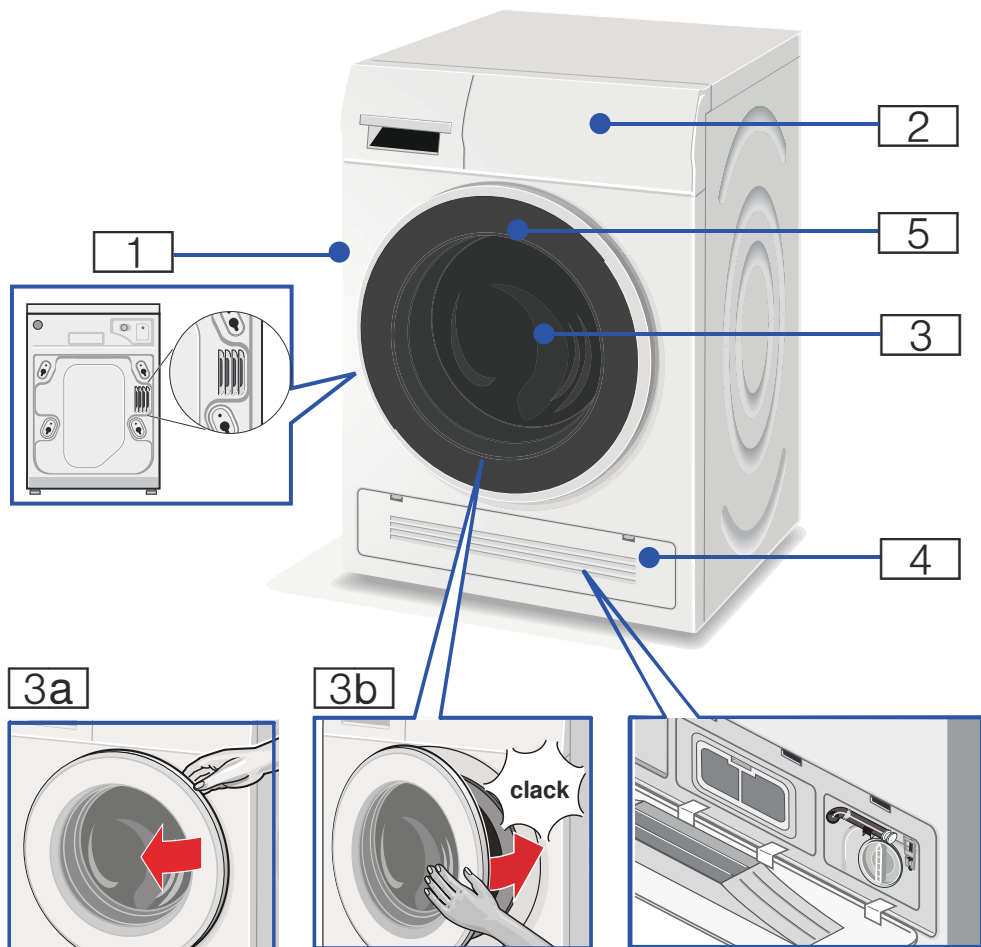

1 Выход нагретого воздуха

2 Панель управления

3 Дверца с ручкой

3a Откройте дверцу

3b Закройте дверцу

4 Крышка отсека для сервисного обслуживания и поступление холодного воздуха

5 Подсветка барабана

Панель управления

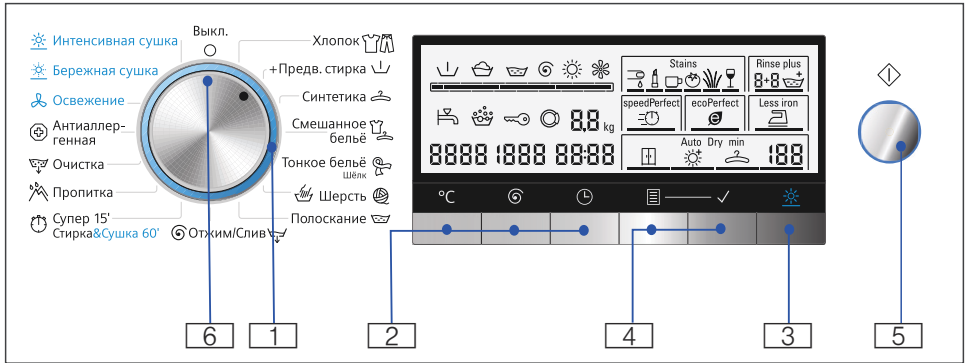

Указание: Все клавиши являются высокочувствительными, для их активизации достаточно лёгкого прикосновения.

- 1** Выберите программу. Программатор можно поворачивать в обоих направлениях .
Обзор программ → *Страница 20*

Изменение предварительных настроек выбранной программы и выбор дополнительных функций:







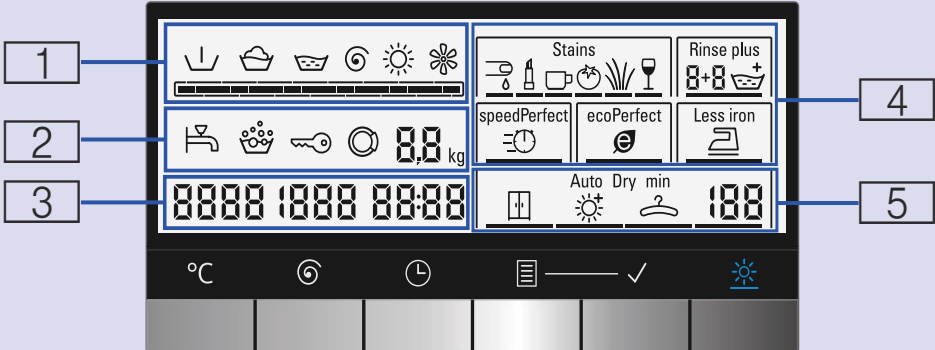





- 2** Для изменения предварительных настроек нажмите клавиши °C (**Температура**), ⌚ (**Скорость отжима**) и ⌚ (**Время до окончания**) → *Страница 24*
- 3** Выберите функцию сушки → *Страница 25*
- 4** Для выбора дополнительных функций нажмите клавиши (**Опция**) + (**Выбрать**) → *Страница 26*

- 5** Запустите программу стирки. Нажмите клавишу (**Старт/Дозагрузка**), чтобы запустить программу, остановить её выполнение (например, чтобы доложить бельё) или прервать её.
- 6** Выключите стиральную машину. Установите программатор на **Выкл.**

дисплей

Индикация выбранной программы		
		
1	Предварительная стирка Стирка Полоскание Слив/Отжим Сушка Охлаждение, вращение во время этапа сушки. Индикация этапа выполнения.	
2	Водопроводный кран мигает Водопроводный кран не был открыт или отсутствует давление воды. светится Слишком низкое давление воды. Это увеличивает продолжительность программы.	
	Передозировка Слишком сильное пенообразование, включен цикл полоскания.	
	Блокировка для безопасности детей мигает Блокировка для безопасности детей активизирована. светится Блокировка для безопасности детей активизирована, программатор был переключен, или нажаты клавиши.	
	Дверца мигает После запуска программы: неправильно закрыта дверца. светится Если дверца загрузочного люка открывается.	
	Загрузка 7,0 kg* Макс. загрузка	
3	cold (холодная) - 90°C Температура (холодная)	

Индикация выбранной программы

	---- 1500	Скорость отжима в об/мин; --- (Без отжима = без окончательного слива/отжима, в этом случае после последнего цикла полоскания бельё остаётся в воде).
	- 0 -	Окончание программы.
	PAUS	Программа прервана
	----	Конец программы с установкой "Без отжима"
	OPEN	Если программа была прервана, дверца может быть открыта.
	A:02	Дверца не может быть открыта.
	2:00*	Продолжительность программы после выбора программы в ч:мин (часы:минуты).
	1-24 h	Время до окончания - время в ч (ч=час).
4 Дополнительные функции:		
Stains (Удаление пятен):		Кровь
		Косметика
		Кофе
		Помидоры
		Трава
		Вино
Rinse plus (Дополнительное полоскание) 		
speedPerfect (Быстрая стирка) 		Выбор дополнительных функций → Страница 26
ecoPerfect (Экономичная) 		
Less iron (Защита от сминания) 		
5 Функция сушки:		
	AutoDry	Автоматическая сушка, можно выбрать из 3 различных режимов сушки.
		Сушка в шкаф (автоматическая).
		Экстрасушка (автоматическая).
		Сушка под утюг (автоматическая).
	...min	Сушка (программа сушки по времени), можно выбрать из 5 различных режимов сушки.
	120*	Продолжительность сушки устанавливается вручную.
Дополнительная информация:	E : - -*	Индикация неисправности.
	0	Выполните настройку громкости сигналов.
* Зависит от выбранных программ/дополнительных функций.		



Стирка

Подготовка белья к стирке

Рассортируйте бельё в зависимости от:

Рассортируйте бельё согласно указаниям по уходу и указаниям изготовителя на этикетках в соответствии с:

- видом ткани/волокон
- и цветом изделий.

Указание: Бельё может обесцветиться или недостаточно очиститься. Белое бельё стирайте отдельно от цветного. Новое цветное бельё при первой стирке стирайте отдельно.

- Загрязнение, степень загрязнения
 - **слабая**
Предварительная стирка не требуется; при необходимости выберите дополнительную функцию **speedPerfect (Быстрая стирка)** .
 - **средняя**
Выберите программу с предварительной стиркой. Проведите предварительную обработку пятен, если требуется.
 - **сильная**
Загрузите меньше белья. Выберите программу с предварительной стиркой. Проведите предварительную обработку пятен, если требуется.
 - **Stains (Удаление пятен)**
После возникновения пятен следует по возможности быстро выполнить их удаление/предварительную обработку. Сначала нанесите мыльный раствор (не трите). Затем постирайте бельё, выбрав соответствующую программу. Для удаления стойких/засохших пятен может потребоваться несколько стирок.

Указания на этикетках по уходу за изделиями:



- Хлопок 95°C, 90°C
- Цветное бельё 60°C, 40°C, 30°C
- Синтетика 60°C, 40°C, 30°C
- Тонкое бельё 40°C, 30°C
- Шёлк и шерсть, пригодные для ручной стирки и стирки в машине в прохладной воде при 40°C, 30°C
- Не сушить бельё в стирально-сушильной машине



Берегите бельё и стирально-сушильную машину:

Внимание!

Опасность повреждения прибора/текстильных изделий

Посторонние предметы (монеты, канцелярские скрепки, гвозди или булавки и т. п.) могут повредить как бельё, так и детали машины.

При подготовке белья учитывайте следующие указания:

- При дозировке всех моющих, бытовых, средств для ухода за бельём и чистящих средств обязательно соблюдайте рекомендации изготовителя.
- Не превышайте уровень максимальной загрузки. Слишком большое количество белья ухудшает результат стирки.
- Не допускайте контакта моющих средств и средств для предварительной обработки белья (например, пятновыводителей, спреев для предварительной стирки и т.д.) с поверхностями стирально-сушильной машины. Брызги или другие остатки/капли немедленно стирайте влажной тканью.

- Проверьте карманы. Извлеките посторонние предметы.

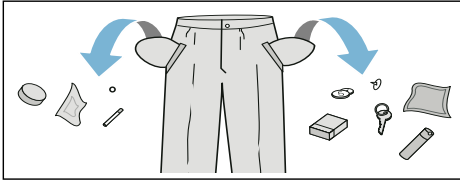

- Проследите, в частности, чтобы в карманах не осталось металлических предметов (скрепок и т.п.).
- Выверните наизнанку брюки, вязаные вещи и трикотаж, например, футболки, толстовки и т. п.
- Убедитесь в том, что бюстгалтеры с дужками можно стирать в машине.
- Тонкое бельё стирайте в сетке/мешочке (чулки, бюстгалтеры).
- Застегните молнии и кнопки.
- Вытряхните песок из карманов и отворотов.
- Снимите крючки со штор или свяжите их в сетке/мешочке.

Подготовка белья к сушке

Указания

- Отсортируйте бельё в зависимости от вида ткани и нужной программы сушки, чтобы добиться равномерного результата.
- Отсортируйте бельё в соответствии с символами, указанными на этикетках по уходу за изделиями.

В машине можно сушить только бельё с указанием этикетке «устойчиво к сушке» или бельё со следующими обозначениями:

- ☐ = сушка при нормальной температуре (**Интенсивная сушка** ☼)
- ☐ = сушка при пониженной температуре (**Бережная сушка** ☼)

В машине нельзя сушить следующие текстильные изделия:

- ☒ = символ на этикетке «Сушка запрещена».
- Шерсть или текстильные изделия, в состав которых входит шерсть.
- Тонкое бельё (шёлк, гардины из синтетического материала).
- Текстильные изделия, содержащие пенорезину или подобные материалы.
- Текстильные изделия, обработанные воспламеняющимися жидкостями, например, пятновыводителями, промывочным бензином, разбавителями. Опасность взрыва!
- Текстильные изделия, содержащие лак для волос или вещества подобного рода.

Указания

- Для постиранных вручную текстильных изделий выберите перед сушкой отдельный цикл отжима.
- Перед сушкой изделия следует отжать, выбрав оптимальную скорость. Для хлопка рекомендуется отжим скоростью более 1000 об./мин., для не требующих особого ухода текстильных изделий – более 800 об./мин.
- Бельё, предназначенное для глажки, не следует гладить сразу же после сушки. Рекомендуется свернуть его на некоторое время, чтобы остаточная влага равномерно распределилась по изделию.
- Для получения оптимального результата сушки стёганные одеяла, махровые полотенца для рук и другие текстильные изделия большого размера следует сушить по отдельности. Не сушите одновременно более 4 махровых полотенец для рук (или 3 кг).
- Не превышайте максимальный объём загрузки.

Управление прибором

Подготовка стирально-сушильной машины

Перед выходом с завода стирально-сушильная машина подверглась тщательной проверке. Для удаления оставшейся после проверки воды выполните первую стирку без белья, выбрав программу **Очистка** . Перед первой стиркой/сушкой → *Страница 43*

Указания

- Категорически запрещается эксплуатация неисправной стирально-сушильной машины!
 - Уведомите сервисную службу → *Страница 35*
1. Вставьте вилку сетевого шнура в розетку.
 2. Откройте водопроводный кран. После программы сушки выполняется автоматический процесс удаления ворса. Водопроводный кран следует открыть также при выборе программы сушки.

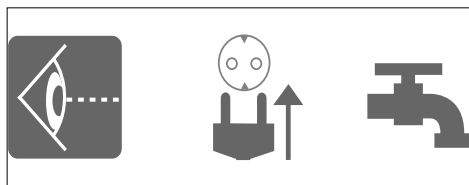

Указания

- Обязательно обеспечьте достаточную вентиляцию в помещении, где установлена стирально-сушильная машина, чтобы мог быть отведён отработанный во время сушки воздух.
- Отверстия для подачи/отвода охлаждающего воздуха всегда должны оставаться свободными.

3. Откройте дверцу.

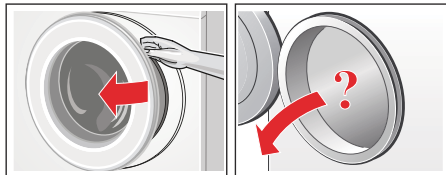

Выбор программы/включение прибора

Указание: Если была активизирована блокировка для безопасности детей, сначала дезактивируйте её, прежде чем выполнить настройку программы.

Выберите нужную программу с помощью программатора. Его можно поворачивать в обоих направлениях. Стирально-сушильная машина включается.



Следующие данные для выбранной программы непрерывно отображаются на дисплее:

- продолжительность программы,
- предварительно установленная температура,
- предварительно установленная скорость отжима и
- максимальная загрузка,
- ...

Оптимальная настройка программы стирки

Вы можете использовать и изменять отображаемые предварительные настройки выбранной программы. С помощью выбора дополнительных функций можно выполнить оптимальную настройку программы для белья. Выбираемые настройки зависят от выбранной программы стирки и сушки.
Обзор программ → *Страница 20*

Указания

- Опции можно выбрать, отменить или изменить в зависимости от соответствующего этапа выполнения программы.
- Все клавиши являются высокочувствительными, для их активизации достаточно лёгкого прикосновения. При выборе и удерживании кнопок °C (**Температура**), Ⓢ (**Скорость отжима**), ⏰ (**Время до окончания**) автоматически отображаются возможности изменения настроек.

Изменение предварительных настроек программы стирки, например, температуры стирки:

Для установки требуемой температуры стирки нажмите клавишу °C (**Температура**).

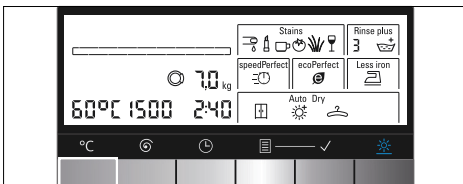

И/или изменение дополнительных функций программы стирки:

Для установки дополнительных функций нажмите клавиши ⏺ (**Опция**) и ✓ (**Выбрать**).

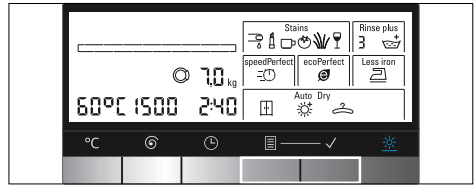

- После изменения предварительных настроек программы и/или дополнительных функций продолжительность программы может измениться.

Настройка программы сушки

Указание: Если выбрана только программа сушки или выполнение стирки и сушки без прерывания программы, предварительные настройки программы сушки, при необходимости, могут быть изменены.
Обзор программ → *Страница 20*

Изменение предварительных настроек программы сушки:

Нажмите клавишу ✨ (**Сушка**), чтобы выполнить установку требуемого режима сушки или времени сушки (возможно лишь в том случае, если была выбрана только программа сушки).

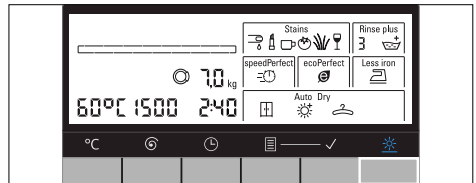

Указание:

После изменения предварительных настроек программы сушки продолжительность программы может измениться.

Загрузка белья в барабан

Предупреждение Опасно для жизни!

Наличие белья, предварительно обработанного чистящими средствами, содержащими растворители (например, пятновыводителями, промывочным бензином, после наполнения водой стирально-сушильной машины может привести к взрыву.

Такое бельё предварительно следует тщательно прополоскать в ручном режиме.

Указания

- Всегда кладите крупные и мелкие предметы белья вместе. Бельё различной величины лучше распределяется в барабане во время отжима. Отдельные изделия могут привести к дисбалансу.
- Соблюдайте указанный уровень загрузки. Перегрузка отрицательно влияет на результат стирки и приводит к образованию большого количества складок.

1. Предварительно рассортировав бельё, загрузите его в барабан стиральной машины в разложенном виде.
2. Следите за тем, чтобы бельё не оказалось зажато между дверцей загрузочного люка и резиновым уплотнителем.



3. Закройте дверцу.

Указание: Мигает индикатор клавиши  (Старт/Дозагрузка) и на дисплее непрерывно отображаются предварительные настройки программы. Возможно изменение предварительных настроек.

Дозировка и добавление моющего средства и средства по уходу

Внимание! Повреждение прибора

Использование моющих средств и средств для предварительной обработки белья (например, пятновыводителей, спреев для предварительной стирки) может привести к повреждению поверхностей стирально-сушильной машины. Не допускайте контакта этих средств с поверхностями стирально-сушильной машины. Распылённые брызги или другие остатки/капли немедленно стирайте влажной тканью.

Дозировка

Дозируйте средства для стирки и ухода за бельём в соответствии с:

- жёсткостью воды (можно узнать в местном предприятии по водоснабжению),
- указаниями изготовителя на упаковке,
- количеством белья,
- загрязнениями.

Наполнение ячеек

1. Выдвиньте кювету для моющих средств.

Предупреждение Раздражения глаз и кожи!

Если во время работы стирально-сушильной машины откроется кювета для моющих средств, это может привести к вытеканию моющих средств и средств для специальной обработки белья. Открывайте кювету осторожно. При попадании моющих средств и средств для специальной обработки белья в глаза/на кожу тщательно промойте их. При случайном проглатывании обратитесь за помощью к врачу.

2. Положите моющее средство и/или средство для специальной обработки белья.

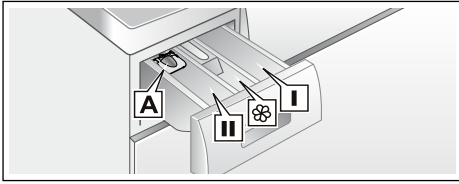

- Ячейка I Моющие средства для предварительной стирки.
- Ячейка ☸ Кондиционер, крахмал. Не превышайте максимальный объем.
- Ячейка II Моющее средство для основной стирки, средство для смягчения воды, отбеливатель, соль для выведения пятен.
- Ячейка A Для дозирования жидкого моющего средства.

Указания

- При дозировке всех моющих, бытовых, средств для ухода за бельем и чистящих средств обязательно соблюдайте рекомендации изготовителя.
- Густые кондиционеры и ополаскиватели разбавляйте небольшим количеством воды. Это предотвращает засорения.
- При открывании кюветы для моющих средств во время стирки соблюдайте осторожность.
- При выборе программы для отдельной сушки не добавляйте моющее средство и/или средство для специальной обработки белья.

Дозатор* для жидких моющих средств

* в зависимости от модели

Для дозирования жидкого моющего средства установите дозатор:

1. Выдвиньте кювету для моющих средств. Прижмите вставку вниз и полностью извлеките кювету.

2. Сдвиньте дозатор вперед, опустите и зафиксируйте.
3. Задвиньте кювету для моющих средств.

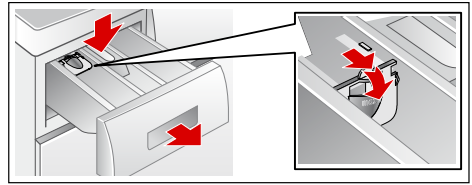

Указание: Не используйте дозатор для моющих средств гелевой консистенции и стиральных порошков, а также для программ с предварительной стиркой или с выбранной опцией "Время до окончания".

На моделях без дозатора залейте жидкое моющее средство в соответствующую ёмкость и положите её в барабан.

Запуск программы

Нажмите клавишу \blacklozenge (**Старт/Дозагрузка**). Включается индикатор и запускается программа.

Указание: Для того, чтобы защитить программу от непреднамеренного изменения, выберите блокировку для безопасности детей.

Во время выполнения программы на дисплее отображается время до окончания или продолжительность программы. Помимо этого, после запуска программы стирки отображаются символы этапов выполнения программы.

Блокировка для безопасности детей

Вы можете защитить стиральную машину от непреднамеренного изменения настроек. Для этого после запуска программы активизируйте блокировку.

Активизация/деактивизация: нажмите и удерживайте в течение 5 секунд клавишу ☹ (Время до окончания). На дисплее появляется символ ☹. Раздаётся звуковой сигнал, если был активизирован сигнал клавиш.

- ☹ светится: блокировка для безопасности детей активизирована.
- ☹ мигает: блокировка для безопасности детей активизирована и положение программатора изменено. Во избежание прерывания программы установите программатор на первоначальную программу. Символ снова горит непрерывно.

Указание:

Блокировка для безопасности детей может остаться активной до следующей программы даже после выключения стирально-сушильной машины. В этом случае перед запуском программы и после запуска деактивизируйте функцию блокировки для безопасности детей.

Дозагрузка белья

По необходимости, после запуска программы можно добавить или вынуть бельё.

Нажмите клавишу ◊ (Старт/Дозагрузка). Стирально-сушильная машина проверяет, возможно ли добавление белья.

Указания

- При высоком уровне воды, высокой температуре или во время вращения барабана загрузочный люк остаётся закрытым согласно требованиям безопасности и добавление белья невозможно.

Если на дисплее появляется:

A:02 + PAUS → добавление белья невозможно. Для возобновления программы нажмите клавишу ◊ (Старт/Дозагрузка).

мигает **○ + OPEN** → добавление белья возможно.

- Откройте дверцу загрузочного люка, когда будут светиться **оба** символа **○ + OPEN**.
- Не оставляйте надолго открытой дверцу загрузочного люка — с белья может стекать вода.
- Функция добавления белья не может быть активизирована во время этапа сушки.

Изменение программы

Если вы по ошибке запустили неверную программу, это можно исправить следующим образом:

1. Нажмите ◊ (Старт/Дозагрузка).
2. Выберите программу заново. При необходимости выполните предварительную настройку и/или выберите другие дополнительные функции.
3. Нажмите ◊ (Старт/Дозагрузка). Новая программа начинается сначала.

Прерывание/завершение программы

Для программ стирки при высокой температуре:

1. Нажмите ◊ (Старт/Дозагрузка).
2. Для охлаждения белья выберите: **Полоскание** 🧺.
3. Нажмите ◊ (Старт/Дозагрузка).

Для программ стирки при низкой температуре:

1. Нажмите ◊ (Старт/Дозагрузка).
2. Выберите ☹ **Отжим/Слив** 🌀.
3. Нажмите ◊ (Старт/Дозагрузка).

Для программы сушки:

1. Выберите **Интенсивная сушка** ☼ или **Бережная сушка** ☼.
2. Нажмите клавишу ☼ (Сушка), установите время сушки 15 минут.
3. Нажмите ◊ (Старт/Дозагрузка).

Окончание программы

На дисплее появляется — 0 — или — — — и звучит предупреждающий сигнал.

Настройка сигнала → Страница 27

Если выбрано — — — (**Без отжима** = без окончательного слива/отжима), нажмите клавишу \diamond (**Старт/Дозагрузка**) для запуска окончательного слива/отжима.

Указания

- Выполнение программы продолжится сливом воды и отжимом белья (стандартную скорость отжима можно изменить заранее).
- Если требуется только слить воду, нажмите и удерживайте в течение прим. 1 минуты после запуска программы клавишу \diamond (**Старт/Дозагрузка**) перед началом процесса отжима, затем установите программатор на \bigcirc **Выкл.** Программа прерывается и замок дверцы открывается. Бельё можно выгрузить.
- При активизированной функции сушки после окончания сушки появляется надпись «**PUSH**», «**to**» «**End**», мигает индикатор \diamond (**Старт/Дозагрузка**) и раздаётся сигнал.
- Барабан работает в течение 30 минут со специальной скоростью, позволяющей предотвратить образование складок на бельё.
- Если вы хотите сразу же извлечь бельё, нажмите любую клавишу для прерывания программы или выберите программу снова.
- Мигание на дисплее надписи **hot** до завершения программы сушки указывает на высокую температуру в барабане. Выполнение программы для охлаждения барабана продолжится, пока не будет снижена температура в барабане.

После стирки/сушки

1. Откройте дверцу и извлеките бельё.
2. Установите программатор на \bigcirc **Выкл.** Прибор выключается.
3. Закройте водопроводный кран.
В моделях с системой «Аква-стоп» не требуется.



Указания

- Не оставляйте бельё в барабане. При следующей стирке оно может сесть или полинять.
- Извлеките посторонние предметы из барабана и резиновой манжеты – опасность появления ржавчины.

























- Оставьте открытой дверцу загрузочного люка и выдвиньте кювету для моющих средств, чтобы просушить машину и кювету.
- Всегда извлекайте бельё.
- Обязательно дождитесь окончания программы, так как в противном случае прибор будет заблокирован. Затем включите прибор и дождитесь снятия блокировки.
- Если после окончания программы дисплей погас, это значит, что режим экономии электроэнергии активен. Для активизирования нажмите на любую клавишу.

Обзор программ

Программы на программаторе

Программа/Вид белья	Опции/Указания
<p>Название программы</p> <p>Краткая информация о программе и её применении для определённых текстильных изделий.</p>	<p>Максимальная загрузка в соответствии с EN50229</p> <p>Максимальная загрузка для стирки/</p> <p>Максимальная загрузка для сушки</p> <p>Регулируемая температура в °C</p> <p>Регулируемая скорость отжима в об/мин</p> <p>Возможные дополнительные функции для стирки</p> <p>Возможные настройки для сушки</p>
<p>Хлопок </p> <p>Ноские текстильные изделия, устойчивые к кипячению текстильные изделия из хлопка или льна.</p> <p>Указание: * Ограниченная загрузка для дополнительной функции speedPerfect (Быстрая стирка) .</p>	<p>макс. 7,0(4,0)* kg/4,0 kg</p> <p>cold (холодная) – 90°C</p> <p>--- 1500 об/мин</p> <p>Stains (Удаление пятен), , , , </p> <p>, </p>
<p>+ Предв. стирка </p> <p>Энергоёмкая программа для носких текстильных изделий из хлопка или льна с сильными загрязнениями.</p> <p>Указание: * Ограниченная загрузка для дополнительной функции speedPerfect (Быстрая стирка) .</p>	<p>макс. 7,0(4,0)* kg/4,0 kg</p> <p>cold (холодная) – 90°C</p> <p>--- 1500 об/мин</p> <p>Stains (Удаление пятен), , , , </p> <p>, </p>
<p>Синтетика </p> <p>Текстильные изделия из синтетики или смешанных волокон.</p>	<p>макс. 3,5 kg/2,5 kg *</p> <p>cold (холодная) – 60°C</p> <p>--- 1200 об/мин</p> <p>Stains (Удаление пятен), , , , </p> <p>, </p>
<p>Смешанное бельё </p> <p>Смешанная загрузка текстильных изделий из хлопка и синтетики.</p> <p>Указание: Используйте пригодное для применения в стиральной машине средство для стирки тонкого белья или шёлка.</p>	<p>макс. 3,5 kg/2,5 kg *</p> <p>cold (холодная) – 60°C</p> <p>--- 1500 об/мин</p> <p>Stains (Удаление пятен), , , , </p> <p>, </p>

Программа/Вид белья	Опции/Указания
Тонкое бельё/Шёлк  Для деликатного тонкого белья, например, из шёлка, атласа, синтетики или меланжевой ткани.	макс. 2,0 kg cold (холодная) – 40°C - - - - 800 об/мин Stains (Удаление пятен),  ,  ,  -
Шерсть  Шерстяные изделия или изделия из смешанной шерсти, пригодные для ручной стирки или стирки в стиральной машине. Особенно бережная программа стирки для предотвращения усадки ткани, более продолжительные паузы во время выполнения программы (текстильные изделия замачиваются в растворе моющего средства).	макс. 2,0 kg cold (холодная) – 40°C - - - - 800 об/мин -
Указания <ul style="list-style-type: none"> ■ Шерсть животного происхождения, например, ангора, альпака, лама, овечья. ■ Используйте моющее средство для шерсти, пригодное для машинной стирки. 	
Полоскание  Для текстильных изделий, пригодных для ручной стирки, дополнительное полоскание с отжимом.	макс. 7,0 kg - - - - - 1500 об/мин  ,  -
Отжим/Слив  Только отжим с выбираемой скоростью. Для выбора программы Слив  нажмите клавишу  (Старт/Дозагрузка) и запустите программу. Прим. через 1 минуту, перед началом процесса отжима, нажмите клавишу  (Старт/Дозагрузка).	макс. 7,0 kg - 400 - 1500 об/мин  -
Супер 15'/Стирка&Сушка 60'  Для стирки небольших партий (≤1 кг) легко загрязнённой одежды из хлопка, льна, синтетических или смешанных волокон. Продолжительность стирки примерно 15 минут. После выбора функции сушки начинается процесс сушки продолжительностью прим. 45 минут.	макс. 3,5(2,0)* kg/1,0 kg cold (холодная) – 40°C - - - - 1200 об/мин  ,  
Указание: * Ограниченная загрузка для дополнительной функции speedPerfect (Быстрая стирка)  .	
Пропитка  Для одежды, предназначенной для защиты от непогоды, а также для верхней одежды из тканей с мембраной и из водоотталкивающих тканей.	макс. 1,0 kg/1,0 kg * cold (холодная) – 40°C 400 - 800 об/мин Stains (Удаление пятен),  ,  ,  





































Программа/Вид белья	Опции/Указания
Очистка 	-
Специальная программа для содержания барабана в чистоте или для удаления ворсинок	cold (холодная), 40°C, 90°C
90°C = антибактериальная программа, не используйте моющее средство.	400 – 1400 об/мин
40°C = антибактериальная программа, допускается использование специального чистящего средства для чистки барабана	-
cold (холодная) = программа "Чистка", предназначенная для удаления ворсинок, накопившихся в барабане во время сушки.	-
Антиаллергенная 	макс. 4,0 kg/4,0 kg
Инновационная программа для предварительной обработки сухого белья горячим воздухом (до 70 °C), соответствующая высоким требованиям гигиены; затем следует процесс стирки при низкой температуре. Это способствует соблюдению требований гигиены и обеспечивает уход за текстильными изделиями. Подходит для большинства немарких текстильных изделий.	cold (холодная) - 40°C
	--- 1400 об/мин
	
	 
Освежение 	макс. 1,0 kg
Программа для удаления неприятных запахов и уменьшения образования складок, подходящая для стирки изделий из шерсти, льна, а также для костюмов, не предназначенных для частой стирки.	-
	-
	-
	-
Бережная сушка 	макс. 2,5 kg
Отдельная программа бережной сушки для сушки одежды при низкой температуре.	-
- при выборе  (Сушка в шкаф) выполняется автоматическая сушка белья в шкаф.	-
- при выборе  (Экстрасушка) выполняется экстрасушка белья.	   Сушка (программа сушки по времени)**
- при выборе  (Сушка под утюг) выполняется автоматическая сушка белья под утюг.	-
- вручную установленное время сушки с возможностью выбора от 30, 60, 90 до 120 минут.	-
Указание: ** Предусмотрена 15-минутная сушка для охлаждения белья и машины.	
Интенсивная сушка 	макс. 4,0 kg
Обычная отдельная программа сушки для сушки одежды при более высокой температуре.	-
- при выборе  (Сушка в шкаф) выполняется автоматическая сушка белья в шкаф.	-
- при выборе  (Экстрасушка) выполняется экстрасушка белья.	   Сушка (программа сушки по времени)**
- при выборе  (Сушка под утюг) выполняется автоматическая сушка белья под утюг.	-
- вручную установленное время сушки с возможностью выбора от 30, 60, 90 до 120 минут.	-
Указание: ** Предусмотрена 15-минутная сушка для охлаждения белья и машины.	

Таблица сушки

Хлопок/Цветное бельё (текстильные изделия из хлопка или льна, например, нижнее бельё, футболки, свитеры, брюки и кухонные полотенца)								
Сухой вес в кг	0,5 ~ 1,0	1,0 ~ 2,0	2,0 ~ 3,0	3,0 ~ 4,0	~ 0,5	~ 1,0	~ 2,0	~ 2,5
	Предполагаемое время сушки в минутах				Выбираемое время сушки в минутах			
 (Сушка под утюг)	< 50	50 ~ 65	65 ~ 100	100 ~ 130	30	60	90	120
 (Сушка в шкафу)	< 60	60 ~ 85	85 ~ 120	120 ~ 160				
 (Экстрасушка)	< 65	65 ~ 100	100 ~ 140	140 ~ 170				
Рекомендуемая программа	Интенсивная сушка  (автоматическая)				Интенсивная сушка  (программа сушки по времени)			
Стёганные одеяла/Махровые полотенца (текстильные изделия маленького или большого размера из хлопка, например, махровые полотенца для рук, простыни, скатерти, джинсы, рабочая одежда)								
Сухой вес в кг	0,5 ~ 1,0	1,0 ~ 2,0	2,0 ~ 3,0	3,0 ~ 4,0	~ 0,5	~ 1,0	~ 1,5	~ 2,0
	Предполагаемое время сушки в минутах				Выбираемое время сушки в минутах			
 (Сушка под утюг)	< 60	60 ~ 75	75 ~ 110	110 ~ 140	30	60	90	120
 (Сушка в шкафу)	< 70	70 ~ 95	95 ~ 130	130 ~ 170				
 (Экстрасушка)	< 75	75 ~ 110	110 ~ 150	150 ~ 180				
Рекомендуемая программа	Интенсивная сушка  (автоматическая)				Интенсивная сушка  (программа сушки по времени)			
Синтетика (текстильные изделия из синтетики или меланжевых тканей, например, рубашки, спортивная одежда или изделия из деликатных тканей)								
Сухой вес в кг	0,5 ~ 1,0	1,0 ~ 2,0	2,0 ~ 2,5		~ 0,5	~ 1,0	~ 1,5	~ 2,0
	Предполагаемое время сушки в минутах				Выбираемое время сушки в минутах			
 (Сушка под утюг)	< 45	45 ~ 70	70 ~ 90		30	60	90	120
 (Сушка в шкафу)	< 55	55 ~ 95	95 ~ 130					
 (Экстрасушка)	< 65	65 ~ 130	130 ~ 160					
Рекомендуемая программа	Бережная сушка  (автоматическая)				Бережная сушка  (программа сушки по времени)			

i Приведённые значения времени являются лишь приблизительными и относятся к стандартной загрузке, программе отжима и температуре в помещении. Для махровых полотенец или других текстильных изделий большого размера время автоматической сушки может быть увеличено и рекомендуется  (Экстрасушка).

i Максимальное время сушки (программа сушки по времени), которое может быть выбрано, составляет 120 минут. В случае, если вес белья, подлежащего сушке, превышает 2,5 кг, выберите режим сушки (автоматический). Режим сушки (автоматический) рекомендован для получения оптимального результата сушки и в целях экономии энергии. Программа сушки за 15 минут подходит для охлаждения белья.

i Для выполнения стирки и сушки без прерывания программы может быть выбран только режим сушки (автоматический). В случае выбора программы для отдельной сушки можно выбирать автоматическую сушку или сушку по времени с желаемой продолжительностью сушки.
Настройка функции сушки → Страница 25

Подкрахмаливание

Указание: Бельё нельзя подвергать обработке кондиционером.

Подкрахмаливание с использованием жидкого крахмала возможно во всех программах стирки. Загружайте крахмал в ячейку в соответствии с указаниями изготовителя ☞ (при необходимости предварительно вымыть ячейку).

Окрашивание/отбеливание

Машина не рассчитана на окрашивание в промышленных количествах. Соли разъедают поверхности из нержавеющей стали! При использовании красителей соблюдайте указания изготовителя! **Не** отбеливайте бельё в стирально-сушильной машине!

Замачивание

1. Загрузите в ячейку II средство для замачивания или моющее средство.
2. Установите переключатель программ на **Хлопок** **60°C**.
3. Нажмите (**Старт/Дозагрузка**).
4. Прим. через 10 минут нажмите (**Старт/Дозагрузка**).
5. По истечении необходимого времени замачивания повторно нажмите (**Старт/Дозагрузка**) для продолжения программы, или измените программу.

Указания

- Загрузите бельё одного цвета.
- Дополнительного моющего средства не требуется – раствор для замачивания используется для стирки.

P+ Изменение предварительных настроек программы

Вы можете изменять предварительные настройки выбранных программ. Настройки можно изменять также во время выполнения выбранной программы. Воздействие зависит от этапа выполнения программы.

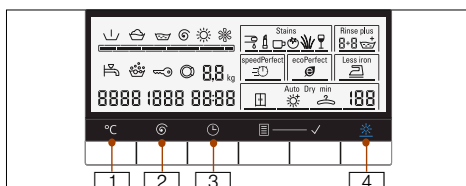

°C (температура)

1: Заданная температура стирки может быть изменена. Для каждой программы существует ограничение по выбору максимальной температуры стирки.
Обзор программ → *Страница 20*

(Скорость отжима)

2: Перед началом программы и во время её выполнения можно менять скорость отжима в зависимости от этапа выполнения программы (в об/мин; обороты в минуту). Настройка --- : Без отжима = без окончательного слива/отжима, в этом случае после последнего цикла полоскания бельё остаётся в воде. Максимальная скорость отжима зависит от программы и модели машины.
Обзор программ → *Страница 20*

(Время до окончания)



: Установите Время до окончания (окончание программы).

Указание: После выбора программы на дисплее отображается её продолжительность. Продолжительность выполняемой программы подбирается автоматически, например, если в связи с изменениями предварительных настроек программы необходимо также изменение её продолжительности.



Перед запуском программы можно предварительно установить её окончание с шагом в один час, макс. до 24 часов.



После запуска отображается предварительно установленное время, например, **8:00 ч.**, и выполняется его обратный отсчёт вплоть до запуска программы. Затем отображается продолжительность программы, напр., **2:30 ч.**



Предварительно выбранное время можно изменить после запуска программы следующим образом:

1. Нажмите  (**Старт/Дозагрузка**).
2. Выберите клавишу  (**Время до окончания**) и измените "Время до окончания".
3. Нажмите  (**Старт/Дозагрузка**).

(Сушка)

: функцию сушки можно активизировать, деактивизировать или настроить с помощью клавиши  (**Сушка**). Выполнение стирки и сушки без прерывания программы возможно только в автоматическом режиме сушки. В случае выбора программы для отдельной сушки можно выбирать автоматическую сушку или сушку по времени с желаемой продолжительностью сушки.

Указание: Выбор программ в положении **Интенсивная сушка**  или **Бережная сушка**  для выбора соответствующей программы сушки. Обзор программ → *Страница 20*

Вы можете выбрать соответствующий автоматический режим сушки:  (**Сушка в шкафу**),  (**Экстрасушка**) или  (**Сушка под утюг**).

Указание:

 (**Сушка в шкаф**): Для однослойных изделий. Одежда складывается или развешивается в шкафу.

 (**Экстрасушка**): Для изделий с плотными, многослойными деталями, которые должны сушиться дольше.

Одежда складывается или развешивается в шкафу. Еще более сухое, чем в режиме «Сушка в шкаф».

 (**Сушка под утюг**): Для деликатного белья. Бельё, требующее глажения (изделия необходимо выгладить во избежание образования складок). После одежду можно развесить для дальнейшего высыхания.

Также можно предварительно установить время сушки.

Указание: Для выполнения стирки и сушки без прерывания программы (применимо только для режимов **Хлопок** , **+ Предв. стирка** , **Синтетика** , **Смешанное бельё** , **Пропитка**  или  **Супер 15'/Стирка&Сушка 60'**):

1. Активизируйте автоматическую функцию сушки клавишей  (**Сушка**).
2. Не превышайте максимальный объём загрузки для выполнения сушки. Обзор программ → *Страница 20*
3. Для получения хорошего результата сушки выберите максимально допустимую скорость отжима для программы стирки.

P+ Выбор дополнительных функций

Выберите требуемую дополнительную функцию с помощью клавиши  (**Опция**). Удерживайте эту клавишу, пока не начнёт мигать рамка требуемой функции, а затем активизируйте выбранную функцию клавишей

✓ (**Выбрать**). Индикация выбора появляется в конце рамки и указывает на то, что выбор функции осуществлён. После этого снова нажмите клавишу

✓ (**Выбрать**), чтобы деактивизировать функцию. Для того, чтобы выбрать другие дополнительные функции для изменения выбранной программы, нужно повторить порядок действий. Если дальнейшие действия не предпринимаются, рамка функции больше не мигает и включается через несколько секунд. Выбор дополнительной функции успешно осуществлён.

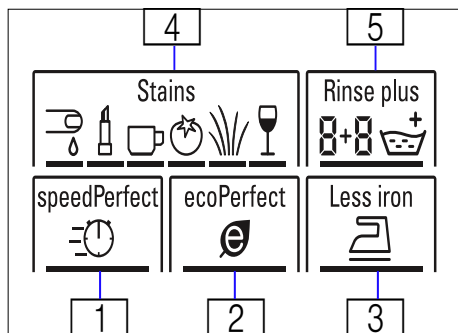

speedPerfect (Быстрая стирка)





: Для уменьшения продолжительности стирки при качестве стирки, сравнимом со стандартной программой.

Указание: Не превышайте максимальный объём загрузки.

Обзор программ → [Страница 20](#)

ecoPerfect (Экономичная)

: Стирка с оптимизированным расходом электроэнергии благодаря уменьшению температуры при сохранении прежнего качества стирки.

Указание: Температура стирки ниже, чем выбранная температура. При особенно высоких требованиях к гигиене рекомендуется выбирать более высокую температуру или опцию **speedPerfect (Быстрая стирка)**  при объёме загрузки 5 кг.

Less iron (Защита от сминания)

: Специальная последовательность отжима с последующим разрыхлением белья. Щадящий окончательный отжим позволяет оставить бельё более влажным чем обычно.

Stains (Удаление пятен)

: Для специальной обработки пятен можно выбрать дополнительную функцию **Stains (Удаление пятен)**. Вы можете выбрать из 6 различных видов пятен. В зависимости от вида пятна стирально-сушильная машина целенаправленно задаёт температуру стирки, движение барабана и продолжительность замачивания. Горячая или холодная вода, бережная или интенсивная стирка, продолжительное или кратковременное замачивание – всё это обеспечивает удаление пятен любого вида при выборе этой специальной программы стирки. Результат – оптимальная обработка пятен.

Rinse plus (Дополнительное полоскание)

: Дополнительный цикл полоскания. Для областей с очень мягкой водой или для улучшения качества полоскания.

Указание: Выберите **Rinse plus (Дополнительное полоскание)**  клавишей  (**Опция**). Затем нажмите клавишу ✓ (**Выбор**), чтобы активизировать функцию и, удерживая клавишу ✓ (**Выбрать**), выберите требуемые циклы полоскания (макс. 3 цикла, в зависимости от выбранных программ).

2+3 : стандартный цикл полоскания + дополнительный цикл полоскания.

Настройка сигнала

1. Запуск режима регулировки сигнала

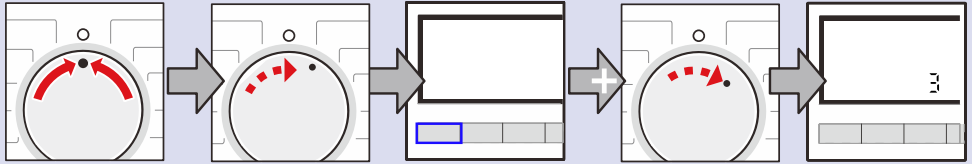

Установите на **Выкл.**

Поверните на 1 позицию по часовой стрелке.

Нажмите и удерживайте клавишу **°C (Температура)** + 1 позиция по часовой стрелке

После отпущения клавиши на дисплее появится число.

2. Настройка громкости для сигналов клавиш

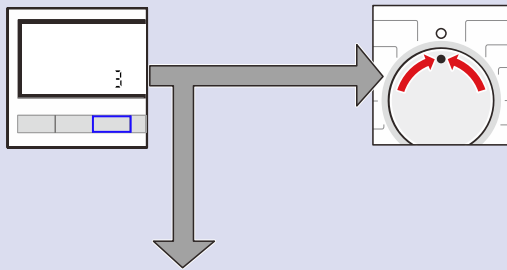

Нажимайте клавишу **⌚ (Время до окончания)**, пока не будет достигнута требуемая громкость

или до позиции 3.

Установите на **Выкл.**, чтобы выйти из режима настройки громкости сигналов.

3. Настройка громкости сигналов предупреждений

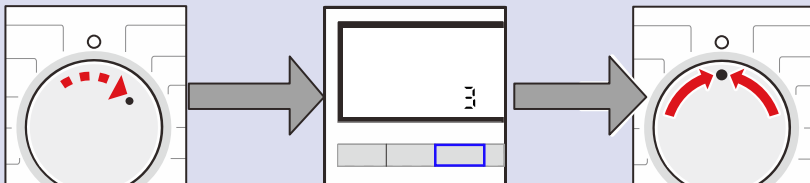

Поверните на 1 позицию по часовой стрелке.

Нажимайте клавишу **⌚ (Время до окончания)**, пока не будет достигнута требуемая громкость.

Установите на **Выкл.**, чтобы выйти из режима настройки громкости сигналов.



Чистка и техническое обслуживание

⚠ Предупреждение

Опасность поражения электрическим током!

Прикосновение к элементам, находящимся под напряжением, опасно для жизни.

Выключите прибор и извлеките вилку из розетки.

⚠ Предупреждение

Опасность отравления!

Использование средств для чистки, в состав которых входят растворители, например, промывочный бензин, может привести к образованию в стирально-сушильной машине ядовитых паров. Не используйте средства для чистки, в состав которых входят растворители.

Внимание!

Повреждение прибора

Использование средств для чистки, в состав которых входят растворители, например, промывочный бензин, может привести к повреждению поверхностей и деталей стирально-сушильной машины.

Не используйте средства для чистки, в состав которых входят растворители.

Корпус машины/Панель управления

- Сразу же удаляйте остатки моющего и чистящего средства.
- Протирайте корпус и панель управления мягкой влажной тряпкой.
- Не используйте абразивные салфетки, губки и чистящие средства (средство для чистки стальных поверхностей).
- Чистка под струей воды запрещается.

Барабан

Используйте хлорсодержащие средства, а не стальные сетки.

Удаление накипи

При правильной дозировке моющего средства удаление накипи не требуется. В противном случае необходимо действовать в соответствии с рекомендациями изготовителя средства для удаления накипи. Подходящие средства для удаления накипи можно приобрести через нашу страницу в интернете или сервисную службу → *Страница 35*

Очистка кюветы для моющих средств

При наличии остатков моющего средства или кондиционера:

1. Выдвиньте кювету для моющих средств. Прижмите вставку вниз и полностью извлеките кювету.
2. Извлечение вставки: нажмите пальцем на вставку снизу вверх.

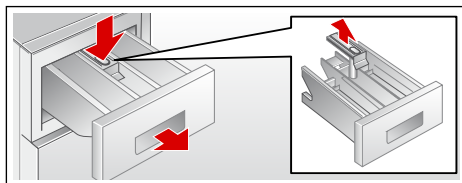

3. Промойте ванночку кюветы и вставку водой, очистите их щёткой и просушите.
4. Установите вставку на место и зафиксируйте ее (наденьте цилиндр на направляющий стержень).
5. Вставьте кювету для моющих средств.

Указание: Оставьте кювету для моющих средств приоткрытой, чтобы остатки воды смогли высохнуть.

Насос для стирального раствора засорен

Предупреждение

Опасность ошпаривания!

Во время стирки при высокой температуре раствор моющего средства сильно нагревается. При стирке при высокой температуре соприкосновение с горячим раствором моющего средства или с бельём может привести к ошпариванию.

Дайте раствору моющего средства остыть.

1. Закройте водопроводный кран, чтобы новая вода перестала поступать, и убедитесь, что вода слита с помощью откачивающего насоса.
2. Установите программатор на **Выкл.** и выньте вилку сетевого кабеля из розетки.
3. Откройте крышку отсека для сервисного обслуживания.
4. Выньте сливной шланг с держателя.

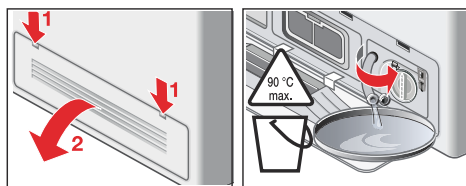

5. Снимите крышку, слейте раствор моющего средства в соответствующую ёмкость. Установите закрывающую пробку на место. Вставьте сливной шланг в держатель.

Указание: Остатки воды могут вытечь.

6. Осторожно отверните крышку насоса (очистите внутреннее пространство, резьбу крышки насоса и сам корпус насоса (крыльчатка насоса должна свободно вращаться)).

7. Установите крышку насоса на место и заверните. Ручка должна находиться в вертикальном положении.

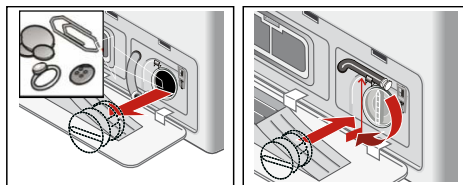

8. Закройте крышку отсека для сервисного обслуживания. При необходимости предварительно зафиксируйте крышку отсека для сервисного обслуживания.

Указание: Чтобы избежать перерасхода моющего средства при следующей стирке: залейте 1 литр воды в ячейку II и запустите программу **Отжим/Слив**.

Шланг слива воды на месте подсоединения к сифону засорен

1. Установите программатор на **Выкл.** Выньте вилку из розетки.
2. Откройте хомут для шланга, осторожно снимите шланг слива воды. Остатки воды могут вытечь.
3. Очистите сливной шланг и сифон.

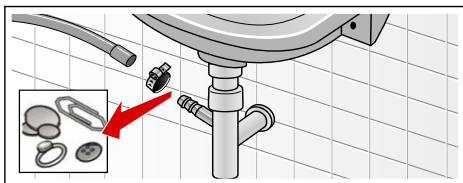

4. Снова подсоедините сливной шланг и зафиксируйте место подсоединения шланга к сифону хомутом.



Засорение фильтра в шланге для подачи воды

Предупреждение

Опасно для жизни!

Не погружайте защитное устройство «Аква-стоп» в воду (в него встроен электрический клапан).

Сначала сбросьте давление воды в шланге для подачи воды.

1. Закройте водопроводный кран.
2. Выберите любую программу (кроме **Отжим/Слив** ).
3. Нажмите  (**Старт/Дозагрузка**). Примерно через 40 секунд прервите выполнение программы.
4. Установите программатор на **Выкл.** и выньте вилку сетевого кабеля из розетки.
5. Очистите сетчатый фильтр в водопроводном кране. Отсоедините шланг от водопроводного крана. Очистите сетчатый фильтр с помощью щётки.

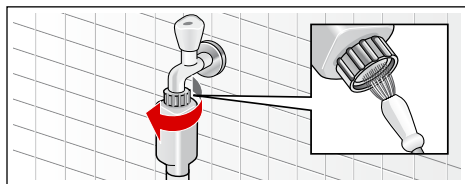

6. Очистите сетчатый фильтр на задней стенке прибора (для моделей Standard и моделей с системой Aqua-Secure): Снимите шланг с задней стенки прибора. Извлеките фильтр щипцами и очистите.

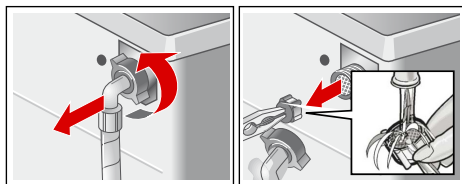

7. Подсоедините шланг и проверьте герметичность соединения.

Засорился воздушный фильтр

1. Установите программатор на **Выкл.** и выньте вилку сетевого кабеля из розетки.
2. Откройте и снимите крышку отсека для технического обслуживания.
3. Извлеките воздушный фильтр.

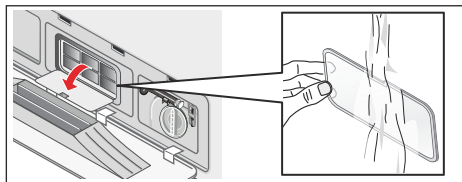

4. Смойте под проточной водой ворсинки с воздушного фильтра с использованием щетки.
5. Установите воздушный фильтр на место.
6. Установите крышку отсека для сервисного обслуживания на место и закройте.

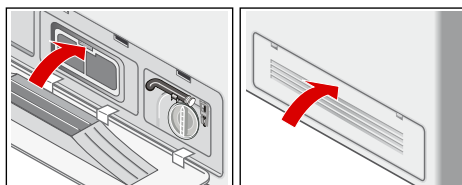

Что делать в случае неисправности?

Экстренная разблокировка, напр., в случае перебоя в электроснабжении

При возобновлении подачи электроэнергии выполнение программы будет продолжено. Если необходимо извлечь бельё, откройте дверцу загрузочного люка, как это описано ниже:

Предупреждение

Опасность ошпаривания!

При стирке при высокой температуре соприкосновение с горячим раствором моющего средства или с бельём может привести к ошпариванию.



При необходимости дайте раствору остыть.

Предупреждение

Опасность травмирования!

Соприкосновение с вращающимся барабаном может привести к травмированию рук.

указаний на дисплее

Индикация	Причина/способ устранения
A:01	Пожалуйста, закройте дверцу прямо сейчас, поскольку уровень воды поднимается или температура слишком высокая.
A:02	<p>Загрузочный люк заблокирован в целях безопасности (уровень воды или температура слишком высокие).</p> <ul style="list-style-type: none"> ■ Программа стирки: во время остановки поочерёдно отображаются A:02 и PAUS. Если нужно открыть дверцу, подождите, пока не снизится температура или пока не будет слита вода (например, выберите программу  Отжим/Слив ). ■ Программа сушки: если нужно открыть дверцу, подождите, пока не снизится температура или установите программу сушки на 15 минут, чтобы бельё могло остыть. <p>Если после окончания программы сушки часто появляется A:02:</p> <ul style="list-style-type: none"> ■ Очистите воздушный фильтр → Страница 30 ■ Запустите программу Очистка  cold (холодная) без белья.

Не прикасайтесь к вращающемуся барабану. Дождитесь полной остановки барабана.

Внимание!

Ущерб, причинённый водой

Вытекшая вода может стать причиной ущерба.



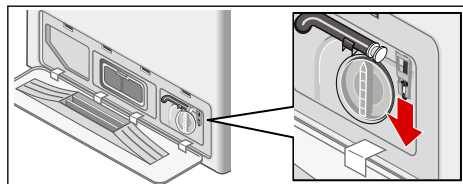

Не открывайте дверцу стирально-сушильной машины, пока через стекло дверцы видна вода.



1. Установите программатор на  **Выкл.** и выньте вилку сетевого кабеля из розетки.
2. Слейте моющий раствор.
3. Потяните вниз устройство экстренной разблокировки с помощью инструмента и затем отпустите. Дверца загрузочного люка откроется.





Индикация	Причина/способ устранения
A:03	Дверцу невозможно заблокировать или разблокировать из-за высокой температуры. Оставьте машину включенной в течение прим. 1 минуты. После этого машину можно снова заблокировать или разблокировать.
hot	Дверца после программы сушки не открывается из-за высокой температуры. Процесс охлаждения продолжается, пока не погаснет данная индикация; после этого дверца может быть открыта.
	Мигает (отсутствует подача воды): Водопроводный кран открыт? Засорился сетчатый фильтр? Прочистите фильтр → <i>Страница 30</i> Шланг для подачи воды пережат ли или засорился? Светится (низкое давление воды): Только для информации. Не влияет на программу; время увеличивается.
E:18	Насос для стирального раствора засорён; прочистите насос для стирального раствора. Засорён шланг слива воды/сливная труба.
	<ul style="list-style-type: none"> ■ Удерживайте нажатой клавишу  (Сушка) в течение 3 секунд, чтобы отключить эту индикацию. ■ Прочистите фильтр → <i>Страница 30</i> ■ Запустите программу Очистка  без белья.
LO kg, HI kg	Указания по количеству белья. Включено после завершения этапа сушки. LO kg: возможно, слишком низкий уровень загрузки для сушки; HI kg: возможно, слишком высокий уровень загрузки для сушки.
Другая индикация	Установите программатор на  Выкл. Прибор выключается. Подождите 5 секунд и снова включите. Если индикация появляется снова, вызовите специалиста сервисной службы.

Что делать в случае неисправности?

Неисправности	Причина/способ устранения
Вытекает вода.	<ul style="list-style-type: none"> ■ Правильно/повторно подсоедините сливной шланг. ■ Подтяните винтовое соединение шланга для подачи воды.
Не поступает вода. Не смывается моющее средство.	<ul style="list-style-type: none"> ■ Не нажата клавиша  (Старт/Дозагрузка)? ■ Водопроводный кран не открыт? ■ Возможно, засорился сетчатый фильтр? Прочистите фильтр → <i>Страница 30</i> ■ Согнут или пережат шланг подачи воды?
Дверца стирально-сушильной машины не может быть открыта.	<ul style="list-style-type: none"> ■ Включена функция блокировки. Программа прервана? ■ Выбрано  (Без отжима = без окончательного слива/отжима)? ■ Дверца открывается только с помощью аварийной разблокировки? → <i>Страница 31</i> ■ Включена блокировка?
Не запускается программа.	<ul style="list-style-type: none"> ■ Нажата клавиша  (Старт/Дозагрузка) или  (Время до окончания)? ■ Неправильно закрыта дверца стирально-сушильной машины?

Неисправности	Причина/способ устранения
Раствор моющего средства не сливается.	<ul style="list-style-type: none"> ■ Выбрано --- (Без отжима = без окончательного слива/отжима)? ■ Почистите насос для стирального раствора → <i>Страница 29</i> ■ Очистите канализационную трубу и/или сливной шланг.
В барабане не видно воды.	Это не является неисправностью – уровень воды ниже, чем можно увидеть.
Результат отжима неудовлетворительный.	<ul style="list-style-type: none"> ■ Всегда стирайте крупные и мелкие предметы белья вместе. ■ Выбрана слишком низкая скорость?
Цикл отжима выполнен несколько раз.	Это не является неисправностью – система контроля дисбаланса пытается устранить неравномерное распределение белья в машине.
Ячейка  промыта не полностью.	Извлеките вставку. Почистите кювету для моющих средств и вставьте её на место → <i>Страница 28</i>
В стирально-сушильной машине появляется запах.	Запустите программу Очистка  90°C без белья. Используйте обычные моющие средства.
Индикатор состояния  мигает. Из кюветы для моющих средств может выступить пена.	<p>Превышен объём моющего средства?</p> <p>Смешайте 1 столовую ложку кондиционера с ½ л воды и залейте этот раствор в ячейку II. (Не подходит для стирки верхней и спортивной одежды, а также пуховиков!)</p> <p>Во время следующей стирки используйте меньшее количество моющего средства.</p> <p>Используйте обычные моющие средства с низким пенообразованием, пригодные для стирально-сушильных машин.</p>
Сильные шумы, вибрация и смещение машины при отжиме.	<ul style="list-style-type: none"> ■ Ровно ли установлен прибор? Установите прибор ровно → <i>Страница 42</i> ■ Зафиксированы ли ножки прибора? Зафиксируйте ножки прибора → <i>Страница 42</i> ■ Транспортировочные крепления сняты? Удаление транспортировочных креплений → <i>Страница 39</i>
Во время работы машины поле индикации/индикаторы не горят.	<ul style="list-style-type: none"> ■ Сбой в подаче электропитания? ■ Выключилось автоматическое предохранительное устройство? Сбросьте значения автоматического предохранительного устройства/замените предохранитель. ■ В случае повторного возникновения неисправности вызовите специалиста сервисной службы → <i>Страница 35</i>
Программа выполняется дольше, чем обычно.	<ul style="list-style-type: none"> ■ Это не является неисправностью – система контроля дисбаланса пытается устранить неравномерное распределение белья в машине, заново распределяя бельё в машине. ■ Это не является неисправностью – активна система контроля пенообразования. Дополнительный цикл полоскания.
Остатки моющего средства на белье	<ul style="list-style-type: none"> ■ Некоторые моющие средства, не содержащие фосфатов, выделяют нерастворимый в воде осадок. ■ Выберите программу  Отжим/Слив  или очистите бельё щёткой после стирки.
Шум центрифуги во время сушки.	Это инновационный процесс, обозначаемый как «Термоотжим», благодаря которому снижается расход электроэнергии во время сушки.

Неисправности	Причина/способ устранения
На белье остаются ворсинки различных цветов.	Для удаления ворсинок, накопившихся в барабане во время сушки, запустите программу Очистка  cold (холодная) без белья.
Шум при подаче воды во время сушки, символ водопроводного крана во время сушки мигает.	Стирально-сушильная машина оснащена функцией самоочистки для удаления ворсинок, образовавшихся во время сушки. Это обусловлено малым количеством воды. Водопроводный кран должен быть открыт также во время сушки.
Продолжительность сушки слишком велика.	<ul style="list-style-type: none"> ■ Согласно технологии охлаждения воды, повышенная температура воды обуславливает плохой результат сушки и увеличение продолжительности сушки. Убедитесь, что обеспечена достаточная вентиляция для отвода образовавшегося тепла. ■ Засорился воздушный фильтр? → <i>Страница 30</i> ■ Для удаления ворсинок, накопившихся в барабане во время сушки, запустите программу Очистка  cold (холодная).
Программа сушки не запускается.	<ul style="list-style-type: none"> ■ Не выбрана программа сушки? ■ Неправильно закрыта дверца стирально-сушильной машины? ■ Засорён насос → <i>Страница 29</i>
Результат сушки неудовлетворительный (бельё недостаточно сухое).	<ul style="list-style-type: none"> ■ Слишком высокая температура окружающей среды (выше 30 °C) или недостаточная вентиляция помещения, где установлена стирально-сушильная машина. Обеспечьте достаточную вентиляцию для отвода образовавшегося тепла. ■ Недостаточный отжим белья перед сушкой. Всегда устанавливайте максимальную скорость отжима для всех программ стирки. ■ Перегрузка машины: соблюдайте рекомендованный в таблице программ уровень загрузки и следите за индикацией загрузки, поскольку максимальная загрузка для сушки меньше максимальной загрузки для стирки. Выгрузите бельё из стиральной машины после стирки с максимальной загрузкой и разделите бельё на два цикла сушки. ■ Напряжение при подаче электроэнергии слишком низкое (менее 200 В) – обеспечьте подключение к электросети надлежащим образом. ■ Засорился воздушный фильтр? → <i>Страница 30</i> ■ Толстые и многослойные текстильные изделия или текстильные изделия с наполнителями – такие текстильные изделия сохнут быстро снаружи и медленно внутри. В этом случае процесс сушки может занять больше времени. Для того, чтобы такие изделия могли высохнуть полностью, используйте программы сушки по времени.
При открывании дверцы на высохшее бельё стекает небольшое количество воды.	<ul style="list-style-type: none"> ■ Время сушки при малой загрузке уменьшено. В системе сушки может оставаться некоторое количество остаточной влаги. При быстром открывании дверцы возникает эффект всасывания, в связи с чем могут быть втянуты оставшиеся после сушки капли воды. ■ Открывайте дверцу медленно. Не открывайте дверцу слишком резко.
Не включается подсветка барабана.	Вызовите специалиста сервисной службы → <i>Страница 35</i>
<p>Если вы не можете самостоятельно устранить неисправность или машина требует ремонта:</p> <ul style="list-style-type: none"> ■ Установите программатор на  Выкл. и выньте вилку сетевого кабеля из розетки. ■ Закройте водопроводный кран и обратитесь в сервисную службу → <i>Страница 35</i> 	



Обратитесь в сервисную службу.

Если вы не сможете самостоятельно устранить неисправность, см. раздел «Что делать в случае неисправности?»
→ Страница 32

Обратитесь, пожалуйста, в нашу сервисную службу. Мы всегда найдём соответствующее решение, чтобы избежать ненужного вызова технического специалиста

Пожалуйста, сообщите сервисной службе номер модели (E-Nr.) и заводской номер (FD) прибора.

E-Nr. _____	FD _____
-------------	----------

Номер модели

Заводской номер

Эти данные вы найдёте: с внутренней стороны дверцы */на внутренней стороне цоколя * и на задней стенке прибора.

*в зависимости от модели

Доверьтесь компетентности изготовителя.

Обратитесь к нам. Это гарантирует вам квалифицированно выполненный ремонт специалистами по эксплуатации, обслуживанию, ремонту и установке оборудования с использованием оригинальных запчастей.



Технические характеристики

Размеры (ширина x глубина x высота)	60 x 59 x 84,5 см
Масса	85 кг
Подключение к электросети	Номинальное напряжение 220-240 В, 50 Гц Номинальный ток 10 А Номинальная мощность (стирка) 2400 Вт Номинальная мощность (сушка) 1900 Вт
Напор воды	100-1000 кПа (1-10 бар)
Высота стока	60-100 см



Нормы расхода

Программа	Опция	Загрузка	Расход энергии***	Расход воды***	Продолжительность программы***
Хлопок 20°C*		7,0 кг	0,23 кВт•ч	73 л	2 ¾ ч
Хлопок 40°C*		7,0 кг	1,02 кВт•ч	73 л	2 ¾ ч
Хлопок 60°C		7,0 кг	1,10 кВт•ч	73 л	2 ¾ ч
Хлопок 90°C		7,0 кг	2,05 кВт•ч	83 л	2 ¾ ч
Синтетика 40°C*	Экономичная	3,5 кг	0,56 кВт•ч	60 л	1 ¾ ч
Смешанное бельё 40°C		3,5 кг	0,45 кВт•ч	53 л	1 ч
Тонкое бельё/шёлк 30°C		2,0 кг	0,15 кВт•ч	29 л	¾ ч
Шерсть 30°C		2,0 кг	0,18 кВт•ч	40 л	¾ ч
Интенсивная сушка		4,0 кг	2,37 кВт•ч	3 л	2 ½ ч
Бережная сушка		2,5 кг	1,46 кВт•ч	3 л	2 ½ ч
Хлопок 60°C**	Экономичная	7,0 кг	0,70 кВт•ч	51 л	4 ¾ ч
Хлопок 60°C+ Интенсивная сушка**	Экономичная	7,0/4,0 кг	4,76 кВт•ч	57 л	9 ч

* Настройка программы для проверки в соответствии с действительной на данный момент версией EN60456. Указания по проведению сравнительной проверки: при использовании проверочных программ следует стирать указанный объём загрузки с максимальной скоростью отжима.

** Проверка качества стирки с учётом энергоэффективности (этикетка энергетической эффективности ЕС), согласно EN50229, выполняется при определённом уровне загрузки с помощью программ **Хлопок 60°C + ecoPerfect (Экономичная)** .

** Проверка качества сушки с учётом энергоэффективности (этикетка энергетической эффективности ЕС) выполняется согласно EN50229. Максимальная загрузка делится на 2 цикла сушки. Для каждого цикла сушки используются опции **Бережная сушка** + (**Сушка в шкафу**) к.

*** Значения отличаются от приведённых значений в зависимости от давления воды, жёсткости воды и температуры поступающей воды, а также температуры помещения, типа, количества и степени загрязнения белья, используемого моющего средства, колебаний напряжения в электросети и выбранных дополнительных функций.



Установка и подключение

Комплект поставки

Указание: Проверьте стирально-сушильную машину на отсутствие повреждений при транспортировке. Не включайте повреждённую стирально-сушильную машину. Обращайтесь с рекламациями в магазин, где вы приобрели прибор, или в нашу сервисную службу.

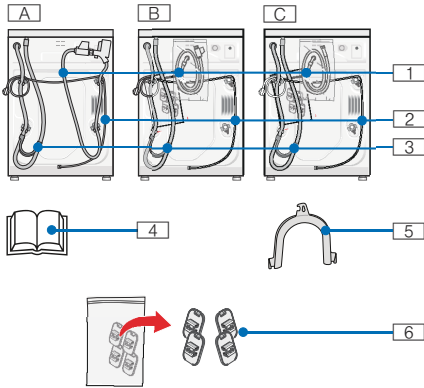

В зависимости от модели:

- | | |
|---------------------------------|-----------------------------------------------------------|
| A Аква-стоп | 4 Инструкция по эксплуатации и установке |
| B С системой Aqua-Secure | 5 Изогнутый держатель для фиксации сливного шланга |
| C модель Standard | 6 Накладки |
| 1 Шланг для подачи воды | |
| 2 Сетевой кабель | |
| 3 Сливной шланг | |

Указание:

Для подключения сливного шланга к сифону дополнительно требуется 1 хомут для шланга \varnothing 24-40 мм (имеются в продаже в специализированных магазинах). Подключение воды → *Страница 40*

Необходимый инструмент:

- Уровень для выравнивания машины → *Страница 42*
- Гаечный ключ с шириной зева 13: для снятия транспортировочных креплений → *Страница 39* и с шириной зева 17: для регулировки ножек прибора → *Страница 42*

Установка

Указание: Присутствие влаги в барабане связано с проведением последней проверки машины на заводе-изготовителе.

Надежная установка

⚠ Предупреждение Опасность травмирования!

- Стирально-сушильная машина очень тяжёлая – поднимайте её с осторожностью.
- При поднятии стиральной машины за выступающие части (например, дверцу загрузочного люка) они могут обломиться и стать причиной травмирования. Не поднимайте стирально-сушильную машину за выступающие части.
- В результате ненадлежащей прокладки шлангов и сетевых проводов существует опасность спотыкания и травмирования. Прокладывайте шланги и провода так, чтобы исключить опасность спотыкания.

Внимание!

Повреждение прибора

- Замерзшие шланги могут разорваться/растрескаться. Не устанавливайте стирально-сушильную машину на открытом воздухе или в местах, где существует угроза замерзания.
- При поднятии стиральной машины за выступающие части (напр., дверцу загрузочного люка) они могут обломиться и стать причиной повреждения стирально-сушильной машины. Не поднимайте стирально-сушильную машину за выступающие части.

Поверхность для установки стиральной машины

Указание: Устойчивость имеет большое значение, иначе стирально-сушильная машина будет перемещаться во время работы!

- Поверхность установки должна быть ровной и прочной.
- Пол с мягким покрытием или из мягкого материала не подходит для установки.
- Для обеспечения нормальной сушки помещение должно хорошо проветриваться.

Установка на цоколе или на деревянной опоре

Предупреждение

Повреждение прибора!

Стирально-сушильная машина может передвигаться во время отжима и упасть с цоколя.

Опоры стирально-сушильной машины должны быть обязательно зафиксированы кронштейнами. Кронштейны: № для заказа WMZ 2200, WX 975600, CZ 110600, Z 7080X0.

Указание: При наличии потолков с деревянными балками:

- Установите стирально-сушильную машину по возможности в углу помещения.
- Привинтите к полу водостойкую деревянную плиту (толщиной мин. 30 мм).

Встраивание прибора под столешницу или в шкаф в кухонном гарнитуре

Предупреждение

Опасность поражения электрическим током!

Прикосновение к элементам, находящимся под напряжением, опасно для жизни.

Крышку прибора снимать нельзя.

Встраивание прибора должно осуществляться до подключения к электросети.

Предупреждение

Опасность ожога!

Во время сушки наружу выходит горячий воздух с температурой до 60°C.

Указания

- Необходимые размеры:
a = 650 мм
b = 620 мм
c = 850 мм

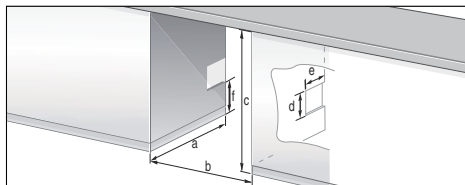

- Стирально-сушильную машину следует устанавливать только под сплошной столешницей, надёжно соединённой с соседними шкафами.
- Поверхность установки должна иметь достаточную вентиляцию, в противном случае результат сушки не гарантирован. Размеры вентиляционных отверстий (предусмотрены на одной из сторон в зависимости от условий). Сечение отверстий: d x e = 200 мм x 100 мм. Высота над уровнем пола: f = 365 мм. Расстояние между стеной и машиной: 50 мм.

Удаление транспортировочных креплений

Внимание!

Повреждение прибора

- Перед первым использованием обязательно полностью снимите все 4 транспортировочных крепления. Сохраните транспортировочные крепления. Во время транспортировки стирально-сушильная машина защищена с помощью транспортировочных креплений. Если транспортировочные крепления не будут сняты, то стирально-сушильная машина, например, барабан, может получить повреждения во время эксплуатации.
- В дальнейшем, во избежание повреждений при транспортировке обязательно установите транспортировочные крепления перед началом транспортировки → Страница 43

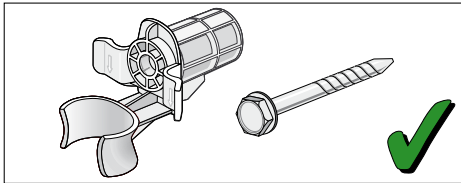

Винты и втулки храните в собранном виде.

1. Извлеките шланги из держателей.
2. Извлеките шланги из изогнутых держателей и снимите держатели.
3. Выверните и удалите 4 болта транспортировочных креплений.

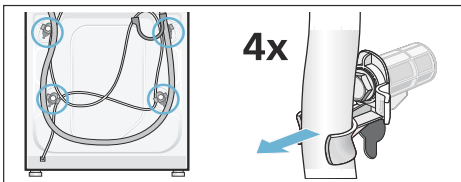

4. Извлеките силовой кабель из держателей. Удалите втулки.

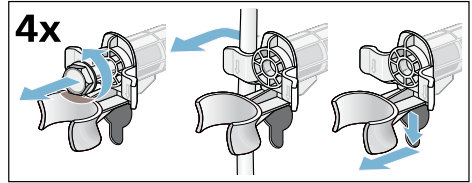

5. Установите накладки. Надёжно зафиксируйте их, нажав на лапку. Установите держатель шланга.

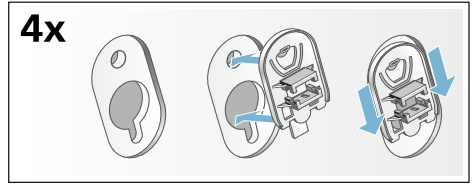

Длина шлангов и кабеля

Подключение слева

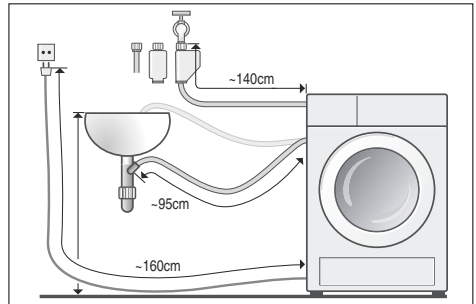

или

Подключение справа

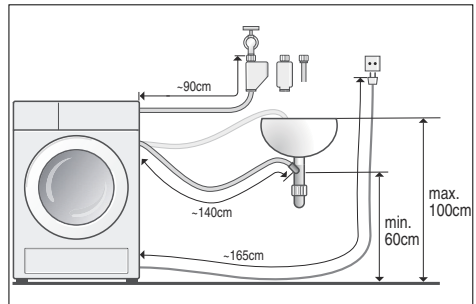

Указание: при использовании держателей шлангов допустимая длина шлангов будет меньше!

В специализированном магазине/или сервисной службе можно приобрести:

- Удлинитель шланга системы защиты от протечек воды «Аква-стоп» или шланга для подачи холодной воды (ок. 2,50 м).
№ для заказа WMZ 2380, WZ 10130, CZ 11350, Z 7070X0.
- Более длинный шланг подачи воды (прим. 2,20 м) для моделей Standard.

Подключение воды

Предупреждение

Опасность поражения электрическим током!

При соприкосновении элементов, находящихся под напряжением, с водой существует опасность для жизни. Не погружайте в воду защитное устройство «Аква-стоп» (оснащено электрическим клапаном).

Внимание!

Ущерб, причиненный водой

Места подсоединений шланга подачи воды и шланга слива воды находятся под высоким давлением. Чтобы избежать протечек или ущерба, причиненного водой, обязательно соблюдайте указания в данном разделе.

Указания

- Кроме указаний, содержащихся в настоящем документе, могут действовать особые предписания предприятий по энерго- и водоснабжению.
- Для эксплуатации стирально-сушильной машины используйте только холодную водопроводную воду.
- Не подключайте стирально-сушильную машину к смесителю водонагревателя низкого давления.

- Используйте только шланг подачи воды, который входит в комплект поставки или приобретенный в авторизированном специализированном магазине, не используйте шланг подачи воды, бывший в эксплуатации!
- При наличии сомнений поручите выполнить подключение специалисту.

Шланг для подачи воды

Указания

- Шланг для подачи воды нельзя перегибать, зажимать, заменять или перерезать (может привести к потере прочности).
- Затягивайте резьбовые соединения только вручную. В результате слишком сильного затягивания резьбовых соединений с помощью инструмента (плоскогубцев) резьба может быть сорвана.

Оптимальное давление воды в водопроводной сети: 100–1000 кПа (1–10 бар)

- Из открытого водопроводного крана вытекает минимум 8 л/мин.
 - При более высоком давлении воды необходимо установить редуцирующий клапан.
1. Подсоедините шланг для подачи воды к водопроводному крану ($\frac{3}{4}$ " = 26,4 мм) и к изделию (не для моделей с системой «Аква-стоп»):
 - Для моделей Standard

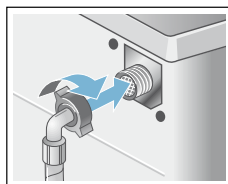
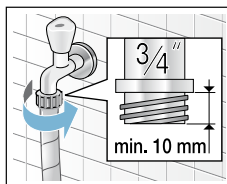

– С системой Aqua-Secure

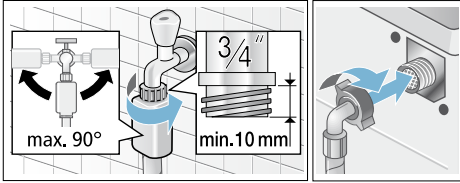

– С системой «Аква-стоп»

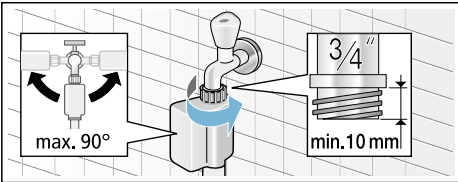

2. Полностью откройте водопроводный кран и проверьте герметичность мест соединения.

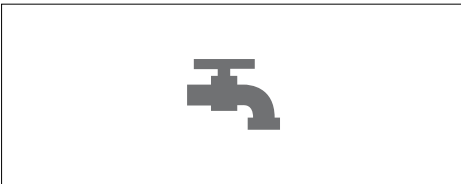

Указание: Резьбовые соединения находятся под давлением воды.

Сливной шланг

Указания

- Не перегибайте и не вытягивайте сливной шланг.
- Разница уровней между местом установки и стоком: мин. 60 см – макс. 100 см

Слив в раковину

⚠ Предупреждение

Опасность ошпаривания!

При стирке при высокой температуре соприкосновение с горячим раствором моющего средства, например, во время откачивания горячего раствора моющего средства в умывальник, может привести к ошпариванию. Не опускайте руки в горячий раствор моющего средства.

Внимание!

Ущерб, причинённый водой

Вытекающая вода может причинить ущерб, если навешенный шланг слива воды выскользнет из умывальника под воздействием высокого давления во время слива воды.

Закрепите шланг слива воды таким образом, чтобы он не выскользнул.

Внимание!

Опасность повреждения прибора/ текстильных изделий

Если свободный конец сливного шланга будет погружен в сливаемую воду, воду может засосать обратно в стиральную машину, что может привести к повреждению прибора/ текстильных изделий.

Обратите внимание на следующее:

- пробка не должна закрывать сливное отверстие в умывальнике.
- вода должна уходить достаточно быстро.
- конец шланга слива воды не должен погружаться в откачиваемую воду.

Укладка сливного шланга:

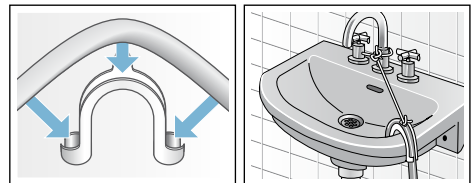

Слив в сифон

Место соединения необходимо закрепить хомутом для шланга, Ø 24–40 мм (можно приобрести в специализированных магазинах).

Подключение

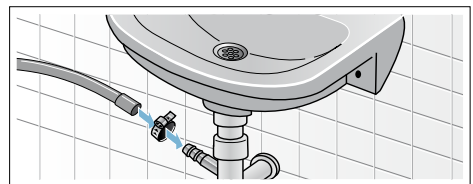

Слив в пластмассовую трубу с резиновой втулкой или в водосток

Подключение

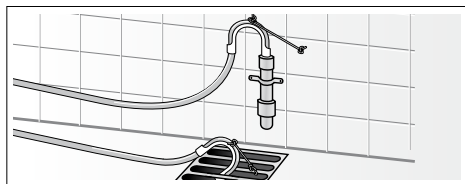

Выравнивание

1. Ослабьте контргайку гаечным ключом, поворачивая её по часовой стрелке.
2. Проверьте положение стирально-сушильной машины с помощью уровня, при необходимости откорректируйте. Измените высоту прибора путем регулировки ножек.

Указание: Все 4 ножки прибора должны прочно стоять на полу. Стирально-сушильная машина не должна шататься!

3. Плотно затяните контргайку у корпуса. При этом придерживайте ножки и не изменяйте их высоту.

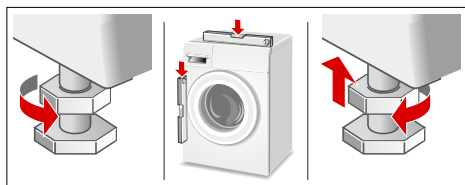

Указания

- Контргайки всех 4 ножек прибора должны быть плотно привёрнуты к корпусу!
- Сильные шумы, вибрация и перемещение машины по полу могут появиться в результате ненадлежащей калибровки!

Подключение к электросети

Электрическая безопасность

Предупреждение

Опасность поражения электрическим током!

Прикосновение к элементам, находящимся под напряжением, опасно для жизни.

- При извлечении вилки сетевого кабеля из розетки держите только за вилку и никогда не тяните за шнур, иначе он может быть повреждён.
- Ни в коем случае не касайтесь штепсельной вилки мокрыми руками.
- Ни в коем случае не извлекайте вилку из розетки во время работы прибора.
- Машина подключается только к сети переменного тока через розетку с заземляющим контактом.
- Напряжение сети должно соответствовать значению напряжения, указанному на заводской табличке стирально-сушильной машины.
- Общая потребляемая мощность, а также расчётный ток предохранителей указаны на заводской табличке машины.

Убедитесь в том, что:

- Штепсельная вилка и розетка соответствуют друг другу.
- Провода имеют достаточное поперечное сечение.
- Заземляющее устройство установлено надлежащим образом.
- Замена сетевого кабеля (если возникнет необходимость) производится только квалифицированным электриком. Запасной электрический кабель можно приобрести через сервисную службу.
- Не используются многоконтактные штепсели, многгнездные штекерные соединения и удлинительные кабели.
- В случае применения устройства защитного отключения используется только тип с таким обозначением: . Только наличие этого знака гарантирует соответствие действующим в настоящее время правилам.
- Штепсельная вилка всегда доступна.
- Сетевой кабель не согнут, не жат, не заменен, не перерезан и не соприкасается с какими-либо источниками тепла.

Перед первой стиркой/сушкой

Перед выходом с завода стирально-сушильная машина подверглась тщательной проверке. Чтобы удалить воду, которая могла остаться после проверки, в первый раз оставить выполняться программу **Очистка**  без белья.

Указания

- Стирально-сушильная машина должна быть установлена и подключена надлежащим образом. Установка и подключение → *Страница 37*
 - Категорически запрещается эксплуатация неисправной стирально-сушильной машины. Проинформируйте вашу сервисную службу → *Страница 35*
1. Вставьте вилку сетевого шнура в розетку.
 2. Откройте водопроводный кран.
 3. Включите прибор.
 4. Закрывайте дверцу загрузочного люка. Не загружайте бельё.
 5. Выберите программу **Очистка**  **40°C**.
 6. Откройте кювету для моющих средств.
 7. Залить примерно 1 литр воды в ячейку **II**.
 8. Заполните универсальное моющее средство в ячейку **II** в соответствии с рекомендациями изготовителя для лёгкого загрязнения.

Указание: Для предотвращения пенообразования используйте только половину рекомендованного количества моющего средства. Не используйте средство для стирки шерсти или тонкого белья.
 9. Закройте кювету для моющих средств.
 10. Нажмите  (**Старт/Дозагрузка**).
 11. По окончании программы выключите прибор.

Стирально-сушильная машина готова к эксплуатации.

Транспортировка

Подготовительные работы:

1. Закройте водопроводный кран.
2. Уменьшите давление воды в шланге для подачи воды. Засорение фильтра в шланге для подачи воды → *Страница 30*
3. Слейте остатки раствора моющего средства. Насос для стирального раствора засорен → *Страница 29*
4. Отключите стирально-сушильную машину от электросети.
5. Отсоедините шланги.

Установка транспортировочных креплений:

1. Снимите заглушки и уберите их в надежное место. Воспользуйтесь при необходимости отверткой.

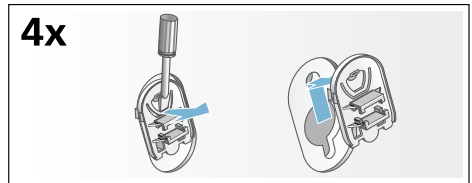

2. Вставьте все 4 втулки. Зафиксируйте сетевой кабель в держателях. Вставьте винты и затяните их.

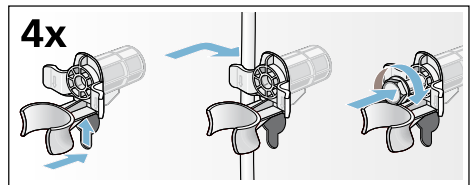

Перед началом эксплуатации:

Указания

- **Всегда** удаляйте транспортировочные крепления!
- Чтобы избежать перерасхода моющего средства при следующей стирке: залейте 1 литр воды в ячейку **II** и запустите программу **Отжим/Слив** .

Гарантия на систему «Аква-стоп»

Только для приборов с системой «Аква-стоп»

Дополнительно к гарантийным обязательствам продавца в соответствии с договором купли-продажи и в дополнение к нашей гарантии на бытовой прибор мы гарантируем возмещение ущерба в следующих случаях:

1. Мы возмещаем частному пользователю ущерб, причиненный водой, возникший из-за неисправности нашей системы «Аква-стоп».
2. Эта гарантия действительна в течение всего срока эксплуатации прибора.
3. Гарантийные обязательства выполняются при условии квалифицированной установки и подключения прибора с системой «Аква-стоп» в соответствии с нашей инструкцией, включая также квалифицированно выполненное подсоединение удлинителя системы «Аква-стоп» (оригинальная запчасть). Наша гарантия не распространяется на неисправные подводящие трубопроводы или арматуры до места подключения системы «Аква-стоп» к водопроводному крану.
4. Бытовые приборы с системой «Аква-стоп» принципиально не нуждаются во время работы в присмотре, а после работы не требуется закрывать водопроводный кран.
Только в случае Вашего продолжительного отсутствия дома, например, отпуска в течение нескольких недель, водопроводный кран следует закрыть.

Контактные данные для всех стран Вы найдете в прилагаемом списке сервисных служб.

Siemens-Electrogeräte GmbH
Carl-Wery-Straße 34, 81739 München
siemens-home.com



9000923271 (9406)