

ET	Kasutusjuhend	2
KK	Қолдану туралы нұсқаулары	15
LV	Lietošanas instrukcija	30
LT	Naudojimo instrukcija	44
RU	Инструкция по эксплуатации	58
UK	Інструкція	73

Nõudepesumasin
Ыдыс жуғыш машина
Trauku mazgājamā mašīna
Indaplové
Посудомоечная машина
Посудомийна машина

USER MANUAL

Содержание

Сведения по технике безопасности _ _	58	Ежедневное использование _ _ _ _ _	65
Описание изделия _ _ _ _ _	60	Уход и очистка _ _ _ _ _	68
Панель управления _ _ _ _ _	60	Поиск и устранение неисправностей _	69
Программы _ _ _ _ _	61	Технические данные _ _ _ _ _	72
Режимы _ _ _ _ _	62	Охрана окружающей среды _ _ _ _ _	72
Перед первым использованием _ _ _ _	62		

Право на изменения сохраняется.

Сведения по технике безопасности

Перед установкой и эксплуатацией прибора внимательно ознакомьтесь с приложенным руководством. Производитель не несет ответственность за травмы/повреждения, полученные/вызванные неправильной установкой и эксплуатацией. Обязательно храните данное руководство вместе с прибором для использования в будущем.

Безопасность детей и лиц с ограниченными возможностями

 **ВНИМАНИЕ!** Существует риск удушья, получения травм или стойких нарушений нетрудоспособности.

- Не допускайте лиц, включая детей, с ограниченной чувствительностью, умственными способностями или не обладающих необходимыми знаниями, к эксплуатации прибора. Они должны находиться под присмотром или получить инструкции от лица, ответственного за их безопасность. Не позволяйте детям играть с прибором.
- Храните все упаковочные материалы вне досягаемости детей.
- Храните все средства для стирки вне досягаемости детей.
- Не подпускайте детей и домашних животных к прибору, когда его дверца открыта.

Установка

 **ВНИМАНИЕ!** Установка данного прибора должна производиться квалифицированным специалистом или иным компетентным лицом.

- Удалите всю упаковку.
- Не устанавливайте и не подключайте прибор, если он имеет повреждения.
- Не устанавливайте и не эксплуатируйте прибор в помещениях с температурой ниже 0°C.
- Следуйте приложенным к прибору инструкциям по его установке.
- Убедитесь, что мебель над прибором и рядом с ним надежно закреплена.

Подключение к водопроводу

- Следите за тем, чтобы не повредить шланги для воды.
- Перед подключением прибора к новым или давно не использовавшимся трубам дайте воде стечь, пока она не станет чистой.
- Перед первым использованием прибора убедитесь в отсутствии протечек.

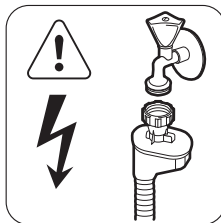

 **ВНИМАНИЕ!** Опасное напряжение.

Наливной шланг оснащен предохранительным клапаном и оболочкой с внутренним сетевым кабелем.

- Если наливной шланг поврежден, медленно выньте вилку сетевого шнура из розетки. Обратитесь в сервисный центр для замены наливного шланга.

Подключение к электросети

 **ВНИМАНИЕ!** Существует риск пожара и поражения электрическим током.

- Прибор должен быть заземлен.
- Убедитесь, что параметры электропитания, указанные на табличке с техническими характеристиками, соответствуют параметрам электросети. В противном случае вызовите электрика.
- Включайте прибор только в установленную надлежащим образом электророзетку с защитным контактом.
- Не пользуйтесь тройниками и удлинителями.
- Следите за тем, чтобы не повредить вилку и сетевой кабель. Для замены сетевого кабеля обратитесь в сервисный центр или к электрику.
- Вставляйте вилку сетевого кабеля в розетку только во конце установки прибора. Убедитесь, что после установки имеется доступ к вилке.
- Для отключения прибора от электросети не тяните за сетевой кабель. Всегда беритесь за вилку.

Использование

 **ВНИМАНИЕ!** Существует опасность травмы.

- Используйте прибор в жилых помещениях.
- Не изменяйте параметры данного прибора.
- Размещайте ножи и столовые приборы с заостренными концами в корзину для столовых приборов либо острыми концами вниз, либо укладывайте их горизонтально.
- Не оставляйте прибор с открытой дверцей без присмотра во избежание падения на открытую дверцу.

- Не садитесь и не вставайте на открытую дверцу.
- Моющие средства для посудомоечных машин представляют опасность. Следуйте правилам по безопасному обращению, приведенным на упаковке моющего средства.

- Не пейте воду и не играйте с водой из прибора.
- Не извлекайте посуду из прибора до завершения программы. На посуде может оставаться моющее средство.

 **ВНИМАНИЕ!** Существует риск поражения электрическим током, пожара или ожогов.

- Не кладите на прибор, рядом с ним или внутрь него легковоспламеняющиеся материалы или изделия, пропитанные легковоспламеняющимися веществами.
- Не используйте для очистки прибора подаваемую под давлением воду или пар.
- Если открыть дверцу прибора во время выполнения программы, из него может вырваться горячий пар.

Утилизация

 **ВНИМАНИЕ!** Существует опасность травмы или удушья.

- Отключите прибор от электросети.
- Отрежьте и утилизируйте сетевой кабель.
- Удалите защелку дверцы, чтобы предотвратить риск ее запираания при попадании внутрь прибора детей и домашних животных.

Поддержка потребителей и сервисное обслуживание

Для ремонта прибора обратитесь в сервисный центр. Мы рекомендуем использовать только фирменные запасные части. При обращении в сервисный центр будьте готовы предоставить следующие сведения, имеющиеся на табличке с техническими данными.

Модель:

PNC (код изделия):

Серийный номер:

Описание изделия

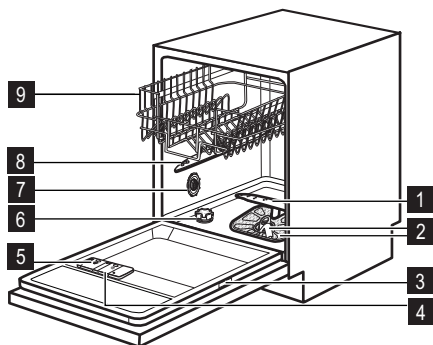

- 1** Нижний разбрызгиватель
- 2** Фильтры
- 3** Табличка с техническими данными
- 4** Дозатор ополаскивателя
- 5** Дозатор моющего средства
- 6** Емкость для соли
- 7** Переключатель жесткости воды
- 8** Верхний разбрызгиватель
- 9** Верхняя корзина

Панель управления

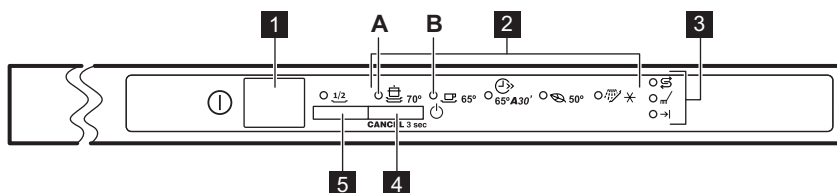

- 1** Кнопка «Вкл/Выкл»
- 2** Индикаторы программ
- 3** Индикаторы
- 4** Кнопка выбора программ.
- 5** Кнопка «Половинная загрузка»

Индикаторы	Описание
	Индикатор отсутствия соли. Во время работы программы данный индикатор не горит.
	Индикатор этапа мойки.
	Индикатор окончания.

Программы

Программа	Степень загрязнения Тип загрузки	Этапы программы	Дополнительные функции
 70°	Сильное загрязнение Посуда, столовые приборы, кастрюли и сковороды	Предварительная стирка Мойка, 70°C Ополаскивание Сушка	Половинная загрузка
 65°	Обычное загрязнение Посуда и столовые приборы	Предварительная стирка Мойка, 65°C Ополаскивание Сушка	Половинная загрузка
 65° A30' ¹⁾	Свежее загрязнение Посуда и столовые приборы	Мойка, 65°C Ополаскивание	
 50° ²⁾	Обычное загрязнение Посуда и столовые приборы	Предварительная стирка Мойка, 50°C Ополаскивание Сушка	Половинная загрузка
 ³⁾	Все	Предварительная стирка	

1) Данная программа позволяет вымыть посуду со свежими загрязнениями. Программа обеспечивает хорошие результаты за короткое время.

2) Это стандартная программа для тестирующих организаций. Данная программа обеспечивает наиболее практичное потребление воды и энергии при мойке посуды и столовых приборов обычного уровня загрязнения. См. данные проверочной программы в прилагаемой брошюре.

3) Используйте эту программу для быстрого ополаскивания посуды. Это предотвратит прилипание к посуде остатков пищи и появление неприятных запахов.

Не используйте мощное средство с этой программой.

Программа ¹⁾	Продолжительность (мин)	Электроэнергия (кВт·ч)	Вода (л)
 70°	85-95	1,8-2,0	22-25
 65°	100-110	1,4-1,6	19-21
 65° A30'	30	0,9	9
 50°	130-140	1,0-1,2	14-16

Программа ¹⁾	Продолжительность (мин)	Электроэнергия (кВт·ч)	Вода (л)
	12	0,1	5

1) Указанные показатели потребления и продолжительность выполнения программы могут изменяться в зависимости от давления и температуры воды, напряжения в сети, выбранных функций и количества посуды.

Режимы

Звуковая сигнализация

Звуковые сигналы выдаются в следующих случаях:

- Выполнение программы завершено.
- Прибор неисправен.

 Заводская настройка: «ВКЛ.»
Звуковые сигналы можно отключить.

Отключение звуковых сигналов

1. Включите прибор нажатием на кнопку «Вкл/Выкл».
2. Убедитесь, что прибор находится в режиме настройки. См. «НАСТРОЙКА И ЗАПУСК ПРОГРАММЫ».
3. Нажмите и удерживайте кнопку выбора программ, пока не замигает индикатор программ (A) и не загорится индикатор программ (B).
4. Сразу же нажмите на кнопку выбора программ.
 - Индикатор программ (A) загорится постоянным светом.
 - Индикатор программ (B) начнет мигать.
5. Подождите, пока индикатор программ (A) не погаснет, а индикатор окончания цикла не загорится (индикатор программ (B) продолжит мигать).
 - Звуковые сигналы включены.
6. Нажмите на кнопку выбора программ. Индикатор окончания цикла погаснет.

- Звуковые сигналы выключены.

7. Выключите прибор, чтобы подтвердить изменение.

Включение звуковой сигнализации

1. См. шаги (1) - (4) раздела «Отключение звуковой сигнализации».
2. Подождите, пока не погаснет индикатор программ (A). Индикатор окончания цикла погаснет; индикатор программы (B) продолжит мигать.
 - Звуковые сигналы выключены.
3. Нажмите на кнопку выбора программ. Загорится индикатор окончания цикла.
 - Звуковые сигналы включены.
4. Выключите прибор, чтобы подтвердить изменение.

Половинная загрузка

 Включать или выключать данную функцию следует перед запуском программы. Данную функцию невозможно включить или выключить во время выполнения программы.

Используйте данную функцию, когда необходимо вымыть небольшое количество столовых приборов и посуды. Выбор этой функции сокращает время цикла и потребление воды и электроэнергии. Загрузите верхнюю и нижнюю корзины и уменьшите количество моющего средства.

Перед первым использованием

1. Убедитесь, что установленные настройки смягчителя для воды соответ-

ствуют уровню жесткости воды в Вашем регионе. В противном случае на-

стройте смягчитель для воды. Обратитесь в местную службу водоснабжения, чтобы узнать уровень жесткости воды в вашей местности.

2. Заправьте емкость для соли.
3. Заправьте дозатор ополаскивателя.
4. Откройте водопроводный кран.
5. В приборе могут быть посторонние вещества, оставшиеся после его производства. Для их удаления следует запустить программу мойки. Не используйте моющее средство и не загружайте корзины.

Настройка устройства для смягчения воды

Жесткая вода имеет высокое содержание минералов, которые могут привести к по-

вреждению прибора и неудовлетворительным результатам мойки. Смягчитель для воды нейтрализует действие этих минералов.

Посудомоечная соль обеспечивает чистоту и хорошее состояние смягчителя для воды. Для правильного выбора уровня смягчителя для воды воспользуйтесь таблицей. Это гарантия того, что смягчитель для воды будет использовать верное соотношение посудомоечной соли и воды.

 Смягчитель для воды необходимо настроить вручную и электронным способом.

Жесткость воды				Настройка смягчителя для воды	
Градусы по немецкому стандарту (°dH)	Градусы по французскому стандарту (°fH)	ммоль/л	Градусы Кларка	Вручную	Электронным способом
51 - 70	91 - 125	9.1 - 12.5	64 - 88	2 ¹⁾	10
43 - 50	76 - 90	7.6 - 9.0	53 - 63	2 ¹⁾	9
37 - 42	65 - 75	6.5 - 7.5	46 - 52	2 ¹⁾	8
29 - 36	51 - 64	5.1 - 6.4	36 - 45	2 ¹⁾	7
23 - 28	40 - 50	4.0 - 5.0	28 - 35	2 ¹⁾	6
19 - 22	33 - 39	3.3 - 3.9	23 - 27	2 ¹⁾	5 ¹⁾
15 - 18	26 - 32	2.6 - 3.2	18 - 22	1	4
11 - 14	19 - 25	1.9 - 2.5	13 - 17	1	3
4 - 10	7 - 18	0.7 - 1.8	5 - 12	1	2
< 4	< 7	< 0.7	< 5	1 ²⁾	1 ²⁾

1) Заводская установка.

2) Не используйте соль при таком уровне.

Настройка вручную

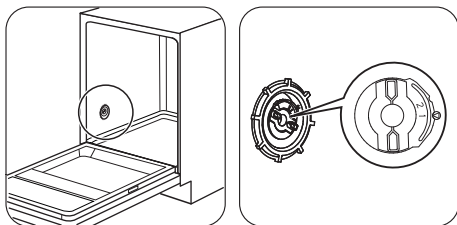

1

2

Переведите переключатель жесткости воды в положение 1 или 2.

Электронная настройка

1. Включите прибор нажатием на кнопку «Вкл/Выкл».
2. Убедитесь, что прибор находится в режиме настройки. См. «НАСТРОЙКА И ЗАПУСК ПРОГРАММЫ».
3. Нажмите и удерживайте кнопку выбора программ, пока не замигает индикатор программ (A) и не загорится индикатор программ (B).
4. Подождите, пока индикатор программ (B) не погаснет, а индикатор окончания цикла не начнет мигать (индикатор программ (A) продолжит мигать).
5. Нажмите на кнопку выбора программ.
 - Индикатор окончания цикла будет мигать с перерывами. Количеством миганий обозначается настройка уровня жесткости воды. Пример: 5 миганий + пауза + 5 миганий = уровень 5.
6. Для настройки смягчителя для воды нажмите на кнопку выбора программ. Каждое нажатие на кнопку выбора программ производит перевод на следующий уровень.
7. Выключите прибор, чтобы подтвердить изменение.

Заполнение емкости для соли

⚠ ПРЕДУПРЕЖДЕНИЕ! Используйте только соль для посудомоечных машин. Другие продукты могут привести к повреждению прибора. При заполнении емкости для соли из него может вылиться вода с солью. Существует опасность коррозии. Для того, чтобы ее предотвратить, после заполнения емкости для соли запустите любую программу.

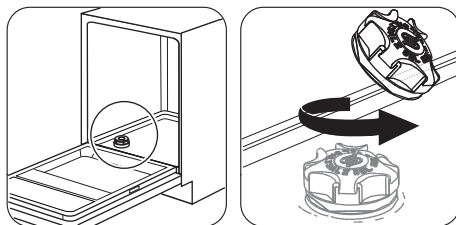

1

2

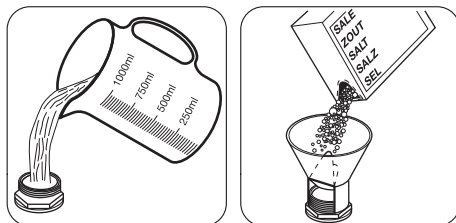

3

4

Налейте в емкость для соли 1 л воды (только перед первым использованием).

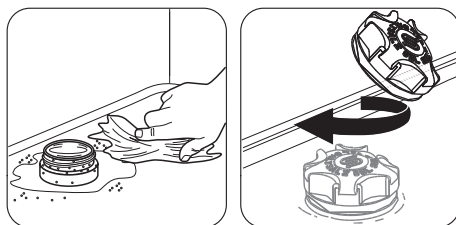

5

6

Заполнение дозатора ополаскивателя

⚠ ПРЕДУПРЕЖДЕНИЕ! Используйте только ополаскиватель для посудомоечных машин. Другие продукты могут привести к повреждению прибора.

i Во время этапа сушки ополаскиватель помогает высушить посуду без потеков и пятен.

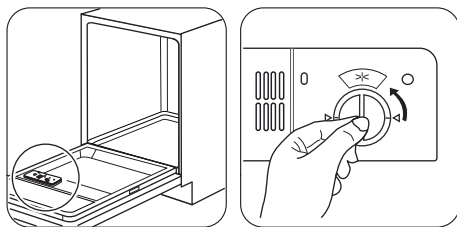

1

2

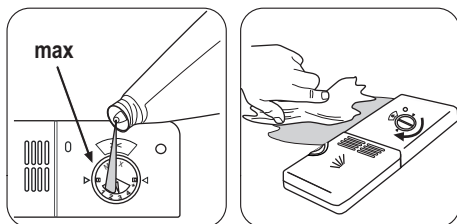

3

4

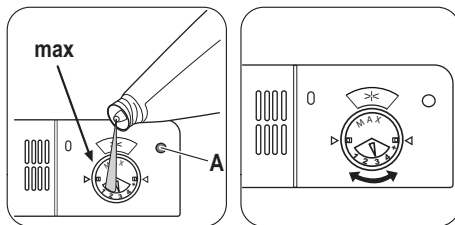

Если окошко (A) индикатора дозатора ополаскивателя стало прозрачным, наполните дозатор ополаскивателем.

Для настройки количества выдаваемого ополаскивателя выберите положение селектора от 1 (минимальное количество) до 4 (максимальное количество).

Ежедневное использование

1. Откройте водопроводный кран.
2. Включите прибор нажатием на кнопку «Вкл/Выкл». Убедитесь, что прибор находится в режиме настройки. См. «НАСТРОЙКА И ЗАПУСК ПРОГРАММЫ».
 - Если горит индикатор отсутствия соли, наполните емкость для соли.
3. Убедитесь, что в дозаторе ополаскивателя имеется ополаскиватель.
4. Загрузите корзин.
5. Добавьте моющее средство.
6. Выберите подходящую программу мойки в соответствии с типом загрузки и степенью ее загрязненности.

Загрузка корзин

- i** Примеры загрузки корзин Вы найдете в прилагаемой брошюре.
- Используйте прибор только для мытья принадлежностей, пригодных для мытья в посудомоечных машинах.
 - Не загружайте в прибор изделия из дерева, кости, алюминия, олова и меди.
 - Не помещайте в прибор предметы, которые могут впитывать воду (губки, бытовые ткани).
 - Удалите остатки пищи с посуды.

- Размягчите пригоревшие остатки пищи на посуде.
- Загружайте полые предметы (чашки, стаканы и сковороды) отверстием вниз.
- Убедитесь, что столовые приборы и тарелки не слиплись. Размещайте ложки вперемежку с другими столовыми приборами.
- Проверьте, чтобы стаканы не соприкасались друг с другом.
- Загружайте мелкие предметы в корзину для столовых приборов.
- Легкие предметы укладывайте в верхнюю корзину. Убедитесь, что посуда не двигается.
- Прежде чем запускать программу, убедитесь, что разбрызгиватели могут свободно вращаться.

Использование мощного средства

! **ПРЕДУПРЕЖДЕНИЕ!** Используйте только те моющие средства, которые специально предназначены для посудомоечных машин.

🌿 Не превышайте указанную дозировку мощного средства. См. инструкции на упаковке мощного средства.

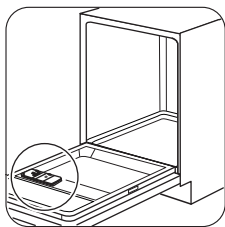

1

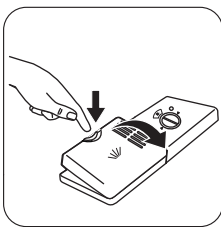

2

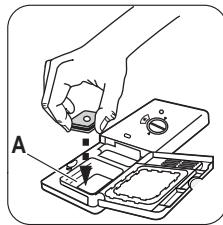
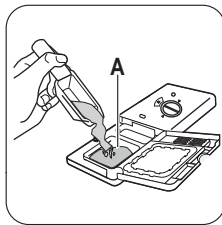

3

Заполните дозатор (A) мощным средством или поместите в него таблетированное моющее средство.

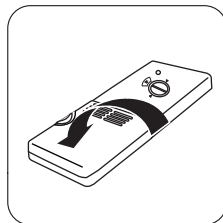
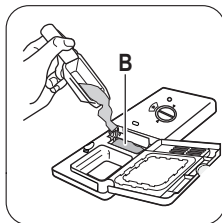

4

Если в программе мойки предусмотрен этап предварительной мойки, добавьте немного мощного средства в отделение дозатора для предварительной мойки (B).

i Таблетированные моющие средства не успевают полностью раствориться при использовании коротких программ мойки. В результате на посуде могут остаться остатки мощного средства. Мы рекомендуем использовать таблетированные моющие средства с длинными программами.

Комбинированное таблетированное моющее средство

Такие таблетки содержат моющее средство, ополаскиватель и другие добавки. Убедитесь, что таблетированное средство подходит для жесткости воды Вашего ре-

гиона. Воспользуйтесь инструкциями на упаковке продуктов.

При использовании таблеток, содержащих соль и ополаскиватель, не наполняйте емкость для соли и дозатор ополаскивателя. Индикатор ополаскивателя всегда загорается, если дозатор ополаскивателя пуст.

1. Установите уровень смягчителя для воды на минимальное значение.
2. Выберите минимальный уровень дозатора ополаскивателя.

В случае перехода с комбинированного таблетированного моющего средства на раздельное использование мощющего средства, ополаскивателя и посудомоечной соли проделайте следующее:

1. Включите прибор нажатием на кнопку «Вкл/Выкл».
2. Установите смягчитель для воды на максимальное значение.
3. Убедитесь, что емкость для соли и дозатор ополаскивателя заполнены.
4. Не загружая в прибор моющее средство и посуду, запустите самую короткую программу, включающую этап ополаскивания.
5. Настройте смягчитель для воды в соответствии с уровнем жесткости воды в Вашем регионе.
6. Задайте дозировку ополаскивателя.

Настройка и запуск программы

Режим настройки

Для выполнения ряда операций прибор должен находиться в режиме настройки. Прибор находится в режиме настройки, если после включения:

- Ни один индикатор программ не светится.
- Мигает индикатор окончания цикла.

Если индикация на панели управления выглядит иначе, нажмите и удерживайте кнопку выбора программ, пока прибор не перейдет в режим настройки.

Запуск программы

1. Откройте водопроводный кран.
2. Включите прибор нажатием на кнопку «Вкл/Выкл». Убедитесь, что прибор находится в режиме настройки.
3. Нажимайте на кнопку выбора программ до тех пор, пока загорится индикатор требуемой программы.
4. Закройте дверцу прибора. Начнется выполнение программы.

Открытие дверцы во время работы прибора

Открытие дверцы приводит к остановке работы прибора. При закрывании дверцы работа продолжается с момента, на котором она была прервана.

Отмена программы

1. Откройте дверцу прибора.
2. Нажмите и удерживайте кнопку выбора программ, пока индикатор установленной программы не погаснет, а индикатор окончания цикла не начнет мигать.

 Убедитесь в наличии моющего средства в дозаторе моющего средства перед запуском новой программы.

По окончании программы

При окончании программы звучит прерывистый звуковой сигнал.

1. Откройте дверцу прибора.
 - Загорается индикатор окончания цикла.
2. Выключите прибор нажатием на кнопку «Вкл/Выкл».
3. Закройте водопроводный вентиль.
 - Для улучшения результатов сушки оставьте дверцу приоткрытой на несколько минут.
 - Прежде чем доставать посуду, дайте ей остыть. Горячую посуду легко повредить.
 - Вначале вынимайте посуду из нижней корзины, а затем из верхней.

i На боковых стенках и на дверце прибора может быть вода. Нержавеющая сталь охлаждается быстрее, чем посуда.

Уход и очистка

⚠ ВНИМАНИЕ!

Перед выполнением операций по чистке и уходу выключите прибор и извлеките вилку сетевого шнура из розетки.

i Грязные фильтры засоренность разбрызгивателей приводит к ухудшению качества мойки.

Периодически проверяйте состояние фильтров и, при необходимости, проводите их очистку.

Чистка фильтров

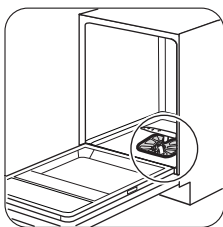

1

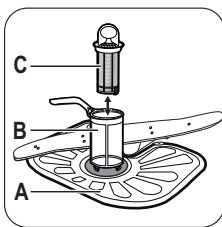

2

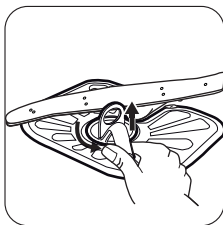

3

Чтобы снять фильтры (B) и (C), поверните ручку против часовой стрелки, затем извлеките их. Разберите фильтры (B) и (C). Промойте фильтры водой.

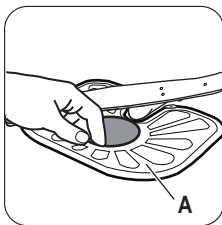

4

Извлеките фильтр (A). Промойте фильтр водой.

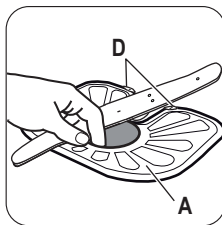

5

Установите фильтр (A) в исходное положение. Убедитесь, что он правильно вставлен в две направляющие (D).

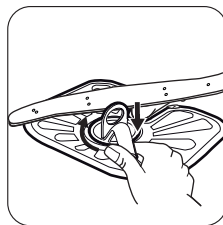

6

Соберите фильтры (B) и (C). Установите их в фильтр (A). Поверните ручку по часовой стрелке до щелчка.

i Неверная установка фильтров может привести к неудовлетворительным результатам мойки и повреждению прибора.

Чистка разбрызгивателей

Не снимайте разбрызгиватели. Если отверстия разбрызгивателей засорились, удалите частицы грязи с помощью предмета с тонким кончиком (зубочисткой).

Очистка наружных поверхностей

Протрите прибор мягкой влажной тряпкой. Используйте только нейтральные моющие средства. Не используйте абразивные средства, царапающие губки и растворители.

Поиск и устранение неисправностей

Прибор не запускается или останавливается во время работы. Сначала попытайтесь найти решение проблемы (см. таблицу). В противном случае обратитесь в сервисный центр.

При некоторых неисправностях выводится код неисправности:

Код неисправности	Неисправность
<ul style="list-style-type: none"> • Постоянное мигание индикатора установленной программы. • Одинарное мигание индикатора окончания цикла перемежается с паузой. 	В прибор не поступает вода.
<ul style="list-style-type: none"> • Постоянное мигание индикатора установленной программы. • Два мигания индикатора окончания цикла перемежаются с паузой. 	Прибор не сливает воду.
<ul style="list-style-type: none"> • Постоянное мигание индикатора установленной программы. • Три мигания индикатора окончания цикла перемежаются с паузой. 	Сработала система защиты от перелива.

 **ВНИМАНИЕ!** Перед выполнением проверки выключите прибор.

Неисправность	Возможная причина	Возможное решение
Программа не запускается.	Вилка сетевого шнура не вставлена в розетку.	Вставьте вилку в розетку.
	Открыта дверца прибора.	Закройте дверцу прибора.
	Перегорел предохранитель в коробке предохранителей.	Замените предохранитель.
В прибор не поступает вода.	Закрыт водопроводный кран.	Откройте водопроводный кран.
	Давление воды слишком низкое.	Обратитесь в местную службу водоснабжения.
	Водопроводный кран засорен или забит накипью.	Прочистите водопроводный кран.
	Засорен фильтр в наливном шланге.	Прочистите фильтр.
	Наливной шланг перекручен или перегнут.	Убедитесь, что шланг находится в нужном положении.

Неисправность	Возможная причина	Возможное решение
	Сработала система защиты от перелива. В приборе имеются протечки воды.	Закройте водопроводный вентиль и обратитесь в сервисный центр.
Прибор не сливает воду.	Засорена сливная труба раковины.	Прочистите сливную трубу раковины.
	Сливной шланг перекручен или перегнут.	Убедитесь, что шланг находится в нужном положении.

После выполнения проверки включите прибор. Выполнение программы продолжится с того момента, на котором она была прервана.

Если неисправность появится снова, обратитесь в сервисный центр. В случае выдачи других кодов неисправностей обратитесь в сервисный центр.

Результаты мойки и сушки неудовлетворительны

Неисправность	Возможная причина	Возможное решение
Посуда остается грязной.	Засорены фильтры.	Произведите очистку фильтров.
	Фильтры неверно собраны и установлены.	Удостоверьтесь, что фильтры собраны и установлены правильно.
	Засорены разбрызгиватели.	Удалите остатки загрязнений предметом с тонким кончиком.
	Была выбрана программа, которая не соответствовала типу посуды и степени ее загрязненности.	Убедитесь, что программа соответствует типу посуды и степени ее загрязненности.
	Неправильная загрузка посуды в корзины. Вода не смогла попасть на всю посуду и вымыть ее.	Убедитесь, что все загруженные в корзины предметы установлены надлежащим образом и вода сможет с легкостью попасть на все их поверхности.
	Разбрызгиватели не могут свободно вращаться.	Убедитесь, что все загруженные в корзины предметы установлены надлежащим образом и не препятствуют вращению разбрызгивателей.
	Было загружено недостаточное количество моющего средства.	Перед запуском программы убедитесь, что было добавлено нужное количество моющего средства.

Неисправность	Возможная причина	Возможное решение
	В дозаторе моющего средства отсутствовало моющее средство.	Перед запуском программы не забудьте добавить моющее средство в дозатор моющего средства.
На посуде имеется известковый налет.	Емкость для соли пуста.	Убедитесь, что в емкости для соли находится посудомоечная соль.
	Неверная настройка устройства для смягчения воды.	Убедитесь, что установленные настройки смягчителя для воды соответствуют уровню жесткости воды в Вашем регионе.
	Крышка емкости для соли закрыта неплотно.	Затяните крышку.
Белесые потеки и пятна или синеватый налет на стаканах и тарелках.	Слишком большое количество выдаваемого ополаскивателя.	Понижьте дозировку ополаскивателя.
	Было добавлено слишком большое количество моющего средства.	Перед запуском программы убедитесь, что было добавлено нужное количество моющего средства.
После высыхания капля воды на стекле и посуде остаются пятна.	Недостаточное количество выдаваемого ополаскивателя.	Увеличьте дозировку ополаскивателя.
	Причиной может быть качество моющего средства.	Используйте моющее средство другой марки.
Посуда остается влажной.	<ul style="list-style-type: none"> Программа не включает в себя этап сушки. Программа предусматривает этап сушки при низкой температуре. 	Для лучших результатов сушки оставьте дверцу приоткрытой на несколько минут.
Посуда мокрая и тусклая.	Дозатор ополаскивателя пуст.	Убедитесь, что в дозаторе ополаскивателя имеется ополаскиватель.
	Причиной может быть качество ополаскивателя.	Используйте ополаскиватель другой марки.

Технические данные

Габаритные размеры	Ширина / высота / глубина (мм):	596 / 818-898 / 555
Подключение к электросети	См. табличку с техническими данными.	
	Напряжение	220-240 В
	Частота	50 Гц
Давление в водопроводной сети	Мин. / макс. (бар / МПа)	(0,5 / 0,05) / (8 / 0,8)
Водоснабжение ¹⁾	Холодная или горячая вода ²⁾	макс. 60°C
Вместимость	Комплектов посуды	12

1) Присоедините наливной шланг к водопроводному крану с резьбой 3/4".

2) Если горячая вода подается из системы, использующей альтернативные источники энергии (например, солнечные панели или ветрогенераторы), подключайте машину к водопроводу горячей воды, чтобы снизить потребление энергии.

Охрана окружающей среды

Символ  на изделии или на его упаковке указывает, что оно не подлежит утилизации в качестве бытовых отходов. Вместо этого его следует сдать в соответствующий пункт приемки электронного и электрооборудования для последующей утилизации. Соблюдая правила утилизации изделия, Вы сможете предотвратить причинение окружающей среде и здоровью людей потенциального ущерба, который

возможен в противном случае, вследствие неподобающего обращения с подобными отходами. За более подробной информацией об утилизации этого изделия просьба обращаться к местным властям, в службу по вывозу и утилизации отходов или в магазин, в котором Вы приобрели изделие.

- Упаковочные материалы следует выбрасывать надлежащим образом. Материалы с символом  следует сдавать на переработку.



Дата производства данного изделия указана в серийном номере (serial number), где первая цифра номера соответствует последней цифре года производства, вторая и третья цифры номера – порядковому номеру недели. Например, серийный номер 11012345 означает, что изделие произведено на десятой неделе 2011 года.



www.zanussi.com/shop

