



Thinking of you
Electrolux



ESL 4650RA

.....
RU ПОСУДОМОЕЧНАЯ
МАШИНА

.....
ИНСТРУКЦИЯ ПО
ЭКСПЛУАТАЦИИ

2

UK ПОСУДОМЙНА МАШИНА

ІНСТРУКЦІЯ

20



СОДЕРЖАНИЕ

1. УКАЗАНИЯ ПО БЕЗОПАСНОСТИ	3
2. ОПИСАНИЕ ИЗДЕЛИЯ	5
3. ПАНЕЛЬ УПРАВЛЕНИЯ	6
4. ПРОГРАММЫ	6
5. РЕЖИМЫ	8
6. ПЕРЕД ПЕРВЫМ ИСПОЛЬЗОВАНИЕМ	10
7. ЕЖЕДНЕВНОЕ ИСПОЛЬЗОВАНИЕ	12
8. УКАЗАНИЯ И РЕКОМЕНДАЦИИ	14
9. УХОД И ОЧИСТКА	15
10. ПОИСК И УСТРАНЕНИЕ НЕИСПРАВНОСТЕЙ	16
11. ТЕХНИЧЕСКИЕ ДАННЫЕ	18

МЫ ДУМАЕМ О ВАС

Благодарим Вас за приобретение прибора Electrolux. Вы выбрали изделие, за которым стоят десятилетия профессионального опыта и инноваций. Уникальное и стильное, оно создавалось с заботой о Вас. Поэтому когда бы Вы ни воспользовались им, Вы можете быть уверены: результаты всегда будут превосходными.

Добро пожаловать в Electrolux!

На нашем веб-сайте Вы сможете:



Найти рекомендации по использованию изделий, руководства по эксплуатации, мастер устранения неисправностей, информацию о техническом обслуживании:
www.electrolux.com



Зарегистрировать свое изделия для улучшения обслуживания:
www.electrolux.com/productregistration



Приобрести дополнительные принадлежности, расходные материалы и фирменные запасные части для своего прибора:
www.electrolux.com/shop

ПОДДЕРЖКА ПОТРЕБИТЕЛЕЙ И СЕРВИСНОЕ ОБСЛУЖИВАНИЕ

Мы рекомендуем использовать оригинальные запчасти.

При обращении в сервис-центр следует иметь под рукой следующую информацию.

Данная информация находится на табличке с техническими данными. Модель, код изделия (PNC), серийный номер.



Внимание / Важные сведения по технике безопасности.



Общая информация и рекомендации



Информация по защите окружающей среды

Право на изменения сохраняется.

1. УКАЗАНИЯ ПО БЕЗОПАСНОСТИ

Перед установкой и эксплуатацией прибора внимательно ознакомьтесь с приложенным руководством. Производитель не несет ответственности за травмы и повреждения, полученные/вызванные неправильной установкой и эксплуатацией. Позаботьтесь о том, чтобы данное руководство было у Вас под рукой на протяжении всего срока службы прибора.

1.1 Безопасность детей и лиц с ограниченными возможностями



ВНИМАНИЕ!

Существует риск удушья, получения травм или стойких нарушений нетрудоспособности.

- Не допускайте лиц, включая детей, с ограниченной чувствительностью, умственными способностями или не обладающих необходимыми знаниями, к эксплуатации прибора. Они должны находиться под присмотром или получить инструкции от лица, ответственного за их безопасность.
- Не позволяйте детям играть с прибором.
- Храните все упаковочные материалы вне досягаемости детей.
- Храните все средства для стирки вне досягаемости детей.
- Не подпускайте детей и домашних животных к прибору, когда его дверца открыта.

1.2 Установка

- Удалите всю упаковку.
- Не устанавливайте и не подключайте прибор, если он имеет повреждения.
- Не устанавливайте и не эксплуатируйте прибор в помещениях с температурой ниже 0°C.
- Следуйте приложенным к прибору инструкциям по его установке.
- Убедитесь, что мебель над прибором и рядом с ним надежно закреплена.

Подключение к электросети



ВНИМАНИЕ!

Существует риск пожара и поражения электрическим током.

- Прибор должен быть заземлен.

- Убедитесь, что параметры электропитания, указанные на табличке с техническими данными, соответствуют параметрам электросети. В противном случае вызовите электрика.
- Включайте прибор только в установленную надлежащим образом электророзетку с защитным контактом.
- Не пользуйтесь тройниками и удлинителями.
- Следите за тем, чтобы не повредить вилку и сетевую кабель. В случае необходимости замены сетевого шнура она должна быть выполнена нашим сервисным центром.
- Вставляйте вилку сетевого кабеля в розетку только во конце установки прибора. Убедитесь, что после установки имеется доступ к вилке.
- Для отключения прибора от электросети не тяните за кабель электропитания. Всегда беритесь за саму вилку.
- Не беритесь за кабель электропитания или за его вилку мокрыми руками.
- Данный прибор соответствует директивам Е.Е.С.

Подключение к водопроводу

- Следите за тем, чтобы не повредить шланги для воды.
- Перед подключением прибора к новым или давно не использовавшимся трубам дайте воде стечь, пока она не станет чистой.
- Перед первым использованием прибора убедитесь в отсутствии протечек.
- Наливной шланг оснащен предохранительным клапаном и оболочкой с внутренним сетевым кабелем.

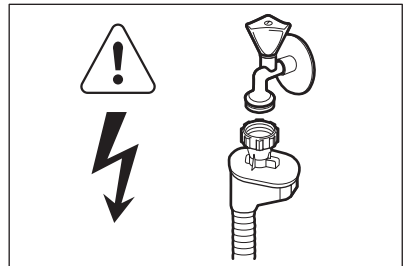

ВНИМАНИЕ!

Опасное напряжение.

- Если наливной шланг поврежден, немедленно выньте вилку сетевого шнура из розетки. Обратитесь в сервисный центр для замены наливного шланга.

1.3 Эксплуатация

- Прибор предназначен для бытового и аналогичного применения, например:
 - В помещениях, служащих кухнями для обслуживающего персонала в магазинах, офисах и на других рабочих местах.
 - В сельских жилых домах.
 - Для использования клиентами отелей, мотелей и других мест проживания
 - В мини-гостиницах типа «ночлег и завтрак».



ВНИМАНИЕ!

Существует риск травмы, ожога, поражения электрическим током или пожара.

- Не изменяйте параметры данного прибора.
- Размещайте ножи и столовые приборы с заостренными концами в корзину для столовых приборов либо острыми концами вниз, либо укладывайте их горизонтально.
- Не оставляйте прибор с открытой дверцей без присмотра во избежание падения на открытую дверцу.
- Не садитесь и не вставляйте на открытую дверцу.
- Моющие средства для посудомоечных машин представляют опасность. Следуйте правилам по безопасному обращению, приведенным на упаковке средства для стирки.
- Не пейте воду и не играйте с водой из прибора.

- Не извлекайте посуду из прибора до завершения программы. На посуде может остаться моющее средство.
- Если открыть дверцу прибора во время выполнения программы, из него может вырваться горячий пар.
- Не кладите на прибор, рядом с ним или внутрь него легковоспламеняющиеся материалы или изделия, пропитанные легковоспламеняющимися веществами.
- Не используйте для очистки прибора подаваемую под давлением воду или пар.

1.4 Лампа внутреннего освещения

- В данном приборе имеется лампа внутреннего освещения, которая включается при открытии и выключается при закрытии дверцы.
- Установленная в приборе лампа не подходит для комнатного освещения.
- Для замены лампы обратитесь в сервисный центр.

1.5 Утилизация



ВНИМАНИЕ!

Существует опасность травмы или удушья.

- Отключите прибор от сети электропитания.
- Отрежьте кабель электропитания и утилизируйте его.
- Удалите защелку дверцы, чтобы предотвратить риск ее запираения на случай, если внутри прибора окажутся дети и домашние животные.

2. ОПИСАНИЕ ИЗДЕЛИЯ

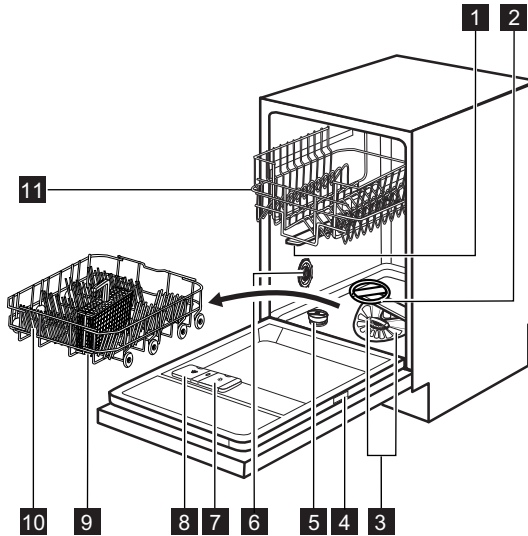

- 1** Верхний разбрызгиватель
- 2** Нижний разбрызгиватель
- 3** Фильтры
- 4** Табличка с техническими данными
- 5** Емкость для соли
- 6** Переключатель жесткости воды

- 7** Дозатор ополаскивателя
- 8** Дозатор моющего средства
- 9** Корзина для столовых приборов
- 10** Нижняя корзина
- 11** Верхняя корзина

2.1 TimeBeam

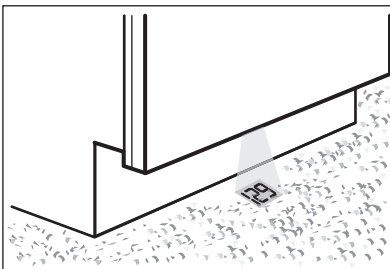

TimeBeam – это дисплей, появляющийся на полу, под дверцей прибора.

- Когда прибор приступает к выполнению программы, на нем отображается продолжительность программы.
- По завершению программы появляются **0:00** и **CLEAN**.
- При запуске отсрочки пуска появляется обратный отсчет и **DELAY**.
- В случае неисправности прибора отображается код неисправности.

3. ПАНЕЛЬ УПРАВЛЕНИЯ

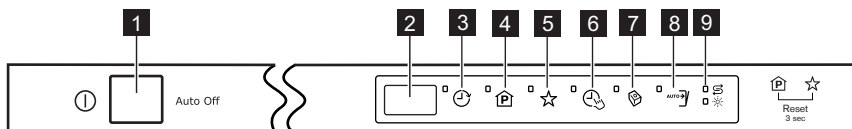

- | | |
|--|--|
| 1 Кнопка «Вкл/Выкл» | 6 Сенсорное поле TimeSaver |
| 2 Дисплей | 7 Сенсорное поле Multitab |
| 3 Сенсорное поле Delay | 8 Сенсорное поле AutoOpen |
| 4 Сенсорное поле Program | 9 Индикаторы |
| 5 Сенсорное поле MyFavourite | |

Индикаторы	Описание
	Индикатор отсутствия соли. Во время работы программы данный индикатор всегда погашен.
	Индикатор отсутствия ополаскивателя. Во время работы программы данный индикатор всегда погашен.





4. ПРОГРАММЫ

Программа	Степень загрязненности Тип загрузки	Этапы программы	Режимы
P1) ECO	Обычное загрязнение Посуда и столовые приборы	Предварительная мойка Мойка, 50°C Ополаскивания Сушка	TimeSaver ²⁾ AutoOpen
P2 ³⁾ AUTO	Все Посуда, столовые приборы, кастрюли и сковороды	Предварительная мойка Мойка от 45°C до 70°C Ополаскивания Сушка	
P3 ⁴⁾ 	Смешанная загрязненность Посуда, столовые приборы, кастрюли и сковороды	Предварительная мойка Мойка, 50°C или 65°C Ополаскивания Сушка	TimeSaver
P4 ⁵⁾ 	Сильное загрязнение Посуда, столовые приборы, кастрюли и сковороды	Предварительная мойка Мойка, 70°C Ополаскивания Сушка	TimeSaver
P5 	Обычное загрязнение Посуда и столовые приборы	Мойка, 55°C Ополаскивания	

Программа	Степень загрязненности Тип загрузки	Этапы программы	Режимы
P66) 	Свежее загрязнение Посуда и столовые приборы	Мойка, 60°C Ополаскивание	
P77) 	Все	Предварительная мойка	

- 1) Данная программа обеспечивает наиболее практичное потребление воды и энергии при мытье посуды и столовых приборов обычного уровня загрязнения. (Это стандартная программа для тестирующих организаций).
- 2) При включенной функции AutoOpen выбор функции TimeSaver невозможен. Для выбора TimeSaver, отключите функцию AutoOpen.
- 3) Прибор самостоятельно определяет степень загрязненности и количество посуды в корзинах. Он автоматически регулирует температуру и количество воды, энергопотребление и продолжительность программы.
- 4) Данная программа позволяет мыть различные загрузки, степень загрязненности которых различается. В области нижней корзины обеспечивается более высокая температура и давление для мытья посуды высокой степени загрязненности (напр., кастрюль и сковород). В области верхней корзины обеспечивается более низкая температура и давление для мытья посуды обычной степени загрязненности (напр., стеклянной посуды).
- 5) Данная программа имеет фазу резкого повышения температуры для достижения повышенной гигиеничности. В ходе этапа ополаскивания температура достигает 70°C на период не менее 10 минут.
- 6) Данная программа позволяет вымыть посуду со свежими загрязнениями. Программа обеспечивает хорошие результаты за короткое время.
- 7) Используйте эту программу для быстрого ополаскивания посуды. Это предотвратит прилипание к посуде остатков пищи и появление неприятных запахов.
Не используйте моющее средство с этой программой.

Показатели потребления

Программа ¹⁾	Продолж. (мин)	Энергопотребление (кВт·ч)	Расход воды (л)
P1 ECO	177	0.62	8.5
P2 AUTO	40 - 150	0.5 - 1.1	6 - 11
P3 	130 - 140	1.0 - 1.1	12 - 13
P4 	130 - 150	1.1 - 1.2	10 - 11
P5 	50 - 60	0.9 - 1.0	7 - 8
P6 	30	0.8	7

Программа 1)	Продолж. (мин)	Энергопотребление (кВт·ч)	Расход воды (л)
P7 	14	0.1	3

1) Указанные показатели могут изменяться в зависимости от давления и температуры воды, напряжения в электросети, выбранных функций и количества посуды.

Информация для тестирующих организаций

Для запроса всей информации, необходимой для тестирования производительности, обращайтесь по электронной почте:

info.test@dishwasher-production.com

Запишите номер изделия (PNC), который находится на табличке с техническими данными.

5. РЕЖИМЫ



Включать или выключать режимы следует перед запуском программы. Режим невозможно включить или выключить, когда выполняется программа.



В случае выбора одного или более режимов убедитесь перед запуском, что загорелись соответствующие индикаторы.

5.1 MyFavourite

Эта функция позволяет выбрать и записать в память наиболее часто используемую программу.



В память можно занести только одну программу за раз. Новая настройка удаляет предыдущую.

Как записать программу

1. Задайте программу, которую требуется записать в память. Вместе с программой можно записать применимые к ней дополнительные функции. Запись параметра Delay невозможна.
2. Нажмите и удерживайте **MyFavourite** до тех пор, пока не загорится соответствующий индикатор.

Как выбрать программу MyFavourite

1. Нажмите на **MyFavourite**. Загорятся индикаторы, относящиеся к программе MyFavourite и дополнительным функциям.
 - На дисплее отобразится номер и продолжительность программы.

5.2 TimeSaver

Данная функция увеличивает давление и температуру воды. Этапы мойки и сушки сокращаются. Общая продолжительность программы сокращается примерно на 50%.

Результаты мойки соответствуют результатам программы со стандартной продолжительностью. Результаты сушки могут ухудшиться.

Использование режима TimeSaver

1. Нажмите на **TimeSaver**. Загорится соответствующий индикатор. На дисплее отобразится обновление продолжительности программы.
 - Если выбранный режим нельзя использовать с данной программой, соответствующий индикатор быстро мигнет 3 раза, а затем погаснет.

5.3 Multitab

Включайте данную функцию только в случае использования комбинированного таблетированного моющего средства.

Данная функция прекращает подачу ополаскивателя и соли. Соответствующие индикаторы гаснут.

Продолжительность работы программы может увеличиваться.

Использование режима Multitab

1. Нажмите на **Multitab**; загорится соответствующий индикатор.

В случае перехода с комбинированного таблетированного моющего средства на раздельное использование моющего

средства, ополаскивателя и посудомоечной соли проделайте следующее:

1. Установите смягчитель для воды на максимальное значение.
2. Убедитесь, что емкость для соли и дозатор ополаскивателя заполнены.
3. Не загружая в прибор моющее средство и посуду, запустите самую короткую программу, включающую этап ополаскивания.
4. Настройте смягчитель для воды в соответствии с жесткостью воды в Вашем регионе.
5. Задайте дозировку ополаскивателя.

5.4 Звуковая сигнализация

В случае неисправности или изменении уровня смягчителя для воды прибор выдает звуковой сигнал. Данные звуковые сигналы отключить невозможно.

Помимо этого, по окончании программы раздается звуковой сигнал. По умолчанию выдача звукового сигнала отключена, но ее можно включить.

Включение звукового сигнала по окончании работы программы

1. Включите прибор нажатием на кнопку «Вкл/Выкл». Удостоверьтесь, что прибор находится в режиме настройки (см. главу «Настройка и запуск программы»).

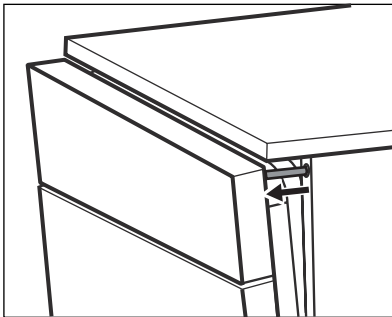

ПРЕДУПРЕЖДЕНИЕ!

Не пытайтесь закрыть дверцу прибора, когда он держит ее приоткрытой. Это может привести к повреждению прибора.

2. Одновременно нажав и удерживая **Program** и **MyFavourite**, дождитесь начала мигания индикаторов Delay, Program, MyFavourite и TimeSaver.

3. Нажмите на **MyFavourite**.

- Индикаторы программ Delay, Program и TimeSaver погаснут.
- Индикатор программы MyFavourite продолжит мигать.
- На дисплее отобразится текущая настройка.

1b	Звуковая сигнализация включена.
-----------	---------------------------------

0b	Звуковая сигнализация выключена.
-----------	----------------------------------

4. Для изменения установки нажмите на **MyFavourite**.
5. Нажмите на кнопку «Вкл/Выкл», чтобы выключить прибор и подтвердить настройку.

5.5 AutoOpen

Этот режим дает хорошие результаты сушки при пониженном энергопотреблении. Функция включается автоматически при выборе программы P1. Загорится индикатор AutoOpen.

Выбор этой функции одновременно с другими программами невозможен.

- В ходе этапа сушки прибор открывает дверцу и держит ее приоткрытой.
- По окончании программы дверца закрывается обратно. Прибор автоматически выключается.

Для отключения функции AutoOpen нажмите на **AutoOpen**. Соответствующий индикатор погаснет.

В этом случае энергопотребление данной программы возрастает.

6. ПЕРЕД ПЕРВЫМ ИСПОЛЬЗОВАНИЕМ

1. Убедитесь, что установленные настройки смягчителя для воды соответствуют уровню жесткости воды в Вашем регионе. В противном случае настройте смягчитель для воды. Обратитесь в местную службу водоснабжения, чтобы узнать уровень жесткости воды в Вашей местности.
2. Наполните емкость для соли.
3. Наполните дозатор ополаскивателя.
4. Откройте водопроводный вентиль.
5. В приборе могут быть посторонние вещества, оставшиеся после его производства. Для их удаления следует запустить программу мойки. Не используйте моющее средство и не загружайте корзины.

6.1 Настройка устройства для смягчения воды

Жесткость воды				Настройка смягчителя для воды	
Градусы по немецкому стандарту (°dH)	Градусы по французскому стандарту (°fH)	ммоль/л	Градусы по шкале Кларка	Вручную	Электронная
47 - 50	84 - 90	8.4 - 9.0	58 - 63	2 1)	10
43 - 46	76 - 83	7.6 - 8.3	53 - 57	2 1)	9
37 - 42	65 - 75	6.5 - 7.5	46 - 52	2 1)	8
29 - 36	51 - 64	5.1 - 6.4	36 - 45	2 1)	7
23 - 28	40 - 50	4.0 - 5.0	28 - 35	2 1)	6
19 - 22	33 - 39	3.3 - 3.9	23 - 27	2 1)	5 1)
15 - 18	26 - 32	2.6 - 3.2	18 - 22	1	4
11 - 14	19 - 25	1.9 - 2.5	13 - 17	1	3
4 - 10	7 - 18	0.7 - 1.8	5 - 12	1	2
< 4	< 7	< 0.7	< 5	1 2)	1 2)

1) Заводская установка.

2) Не используйте соль при таком уровне.



Смягчитель для воды необходимо настроить вручную и электронным способом.

Настройка вручную

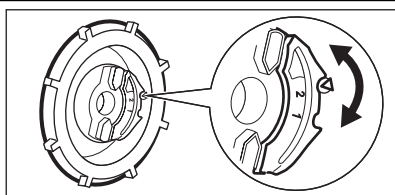

Переведите переключатель жесткости воды в положение 1 или 2.

Электронная настройка

1. Включите прибор нажатием на кнопку «Вкл/Выкл». Удостоверьтесь, что прибор находится в режиме настройки (см. Главу «Настройка и запуск программы»).
2. Одновременно нажав и удерживая **Program** и **MyFavourite**, дождитесь начала мигания индикаторов Delay, Program, MyFavourite и TimeSaver.
3. Нажмите на **Delay**.
 - Индикаторы программ Program, MyFavourite и TimeSaver погаснут.
 - Индикатор программы Delay продолжит мигать.
 - Прозвучат звуковые сигналы, например, пять прерывистых звуковых сигналов = уровень 5.
 - На дисплее отобразится настройка уровня жесткости воды, например, **5 L** = уровень 5.
4. Для изменения установки нажмите на **Delay** нужное количество раз.
5. Нажмите на кнопку «Вкл/Выкл», чтобы выключить прибор и подтвердить настройку.

6.2 Заполнение емкости для соли

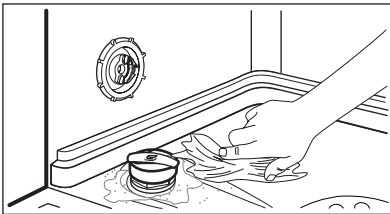
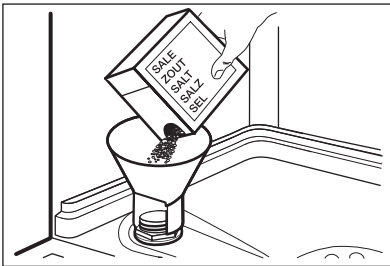

1. Поверните крышку против часовой стрелки и откройте емкость для соли.
2. Налейте в емкость для соли 1 л воды (только перед первым использованием).
3. Насыпьте посудомоечную соль в емкость для соли.
4. Уберите соль вокруг отверстия емкости для соли.
5. Чтобы закрыть емкость для соли, поверните крышку по часовой стрелке.



ПРЕДУПРЕЖДЕНИЕ!

При заполнении емкости для соли из нее может вылиться вода с солью. Существует опасность коррозии. Для того, чтобы ее предотвратить, после заполнения емкости для соли запустите любую программу.

6.3 Заполнение дозатора ополаскивателя

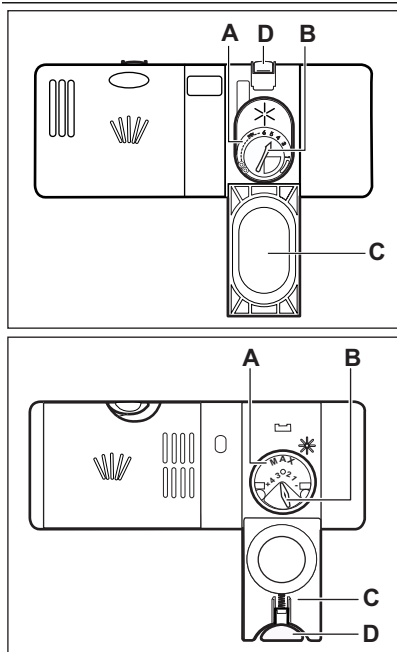

1. Нажмите на кнопку снятия блокировки (D), чтобы открыть крышку (C).
2. Наполните дозатор ополаскивателя (A), не превышая отметку «Макс».
3. Во избежание избыточного пенообразования удалите пролившийся ополаскиватель тканью, хорошо впитывающей жидкость.
4. Закройте крышку. Убедитесь, что кнопка блокировки защелкнулась.



Селектор количества выдаваемого ополаскивателя (B) позволяет выбрать от 1 (минимальное количество) до 4 или 6 (максимальное количество).

7. ЕЖЕДНЕВНОЕ ИСПОЛЬЗОВАНИЕ

1. Откройте водопроводный кран.
2. Включите прибор нажатием на кнопку «Вкл/Выкл». Удостоверьтесь, что прибор находится в режиме настройки (см. Главу «Настройка и запуск программы»).
 - Если горит индикатор отсутствия соли, наполните емкость для соли.
 - Если горит индикатор отсутствия ополаскивателя, заправьте дозатор ополаскивателя.
3. Загрузите корзины.
4. Добавьте моющее средство.
 - В случае использования комбинированного таблетированного моющего средства включите режим Multitab.
5. Выберите подходящую программу мойки в соответствии с типом загрузки и степенью ее загрязненности.

7.1 Использование моющего средства

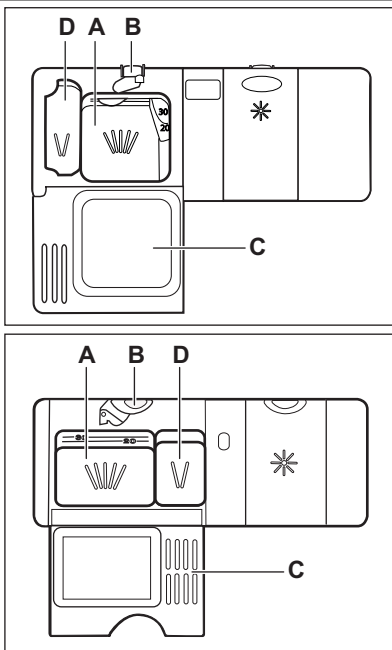

1. Нажмите на кнопку снятия блокировки (B), чтобы открыть крышку (C).
2. Заполните дозатор (A) моющим средством.
3. Если в программе мойки предусмотрен этап предварительной мойки, добавьте немного моющего средства в отделение дозатора для предварительной мойки (D).
4. При использовании таблетированного моющего средства положите таблетку в дозатор моющего средства (A).
5. Закройте крышку. Убедитесь, что кнопка блокировки защелкнулась.

7.2 Настройка и запуск программы

Функция Auto Off

Для снижения энергопотребления эта функция автоматически отключает прибор через несколько минут в следующих случаях:

- Дверца не была закрыта для запуска программы.
- Работа программы завершена.

Режим настройки

Некоторые настройки требуют нахождения прибора в режиме настройки. Прибор находится в режиме настройки, если после включения на дисплее отображается обозначение программы P1. Если панель управления при включении выглядит иначе, одновременно нажмите и удерживайте кнопки **Program** и **MyFavourite**, пока на дисплее не высветится обозначение программы P1.

Запуск программы без отсрочки пуска

1. Откройте вентиль подачи воды.
2. Включите прибор нажатием на кнопку «Вкл/Выкл». Убедитесь, что прибор находится в режиме настройки.
3. Задайте программу. Повторно нажимайте кнопку **Program** до тех пор, пока на дисплее не начнут попеременно отображаться номер и продолжительность программы, которую Вам потребовалось задать. При необходимости произведите выбор дополнительных функций.
 - Для выбора программы MyFavourite нажмите на кнопку **MyFavourite**.
4. Закройте дверцу прибора. Начинается выполнение программы. Значение продолжительности программы начнет уменьшаться с интервалом в 1 час.

Запуск программы с использованием отсрочки пуска

1. Задайте программу.

2. Многократным нажатием на кнопку **Delay** добейтесь появления на дисплее нужного времени отсрочки (от 1 до 24 часов).
 - На дисплее будут попеременно отображаться номер программы, ее продолжительность и время отсрочки.
 - Загорится индикатор **Delay**.
3. Закройте дверцу прибора. Начнется обратный отсчет.
 - После завершения обратного отсчета произойдет запуск программы.

Открытие дверцы во время работы прибора

Открытие дверцы приводит к остановке работы прибора. При закрывании дверцы работа продолжается с момента, на котором она была прервана.

Отмена отсрочки пуска во время обратного отсчета

Одновременно нажмите и удерживайте кнопки **Program** и **MyFavourite**, пока на дисплее не высветится программа P1.



При отмене отсрочки пуска необходимо заново задать программу и дополнительные функции.

Отмена программы

Одновременно нажмите и удерживайте кнопки **Program** и **MyFavourite**, пока на дисплее не высветится программа P1.



Убедитесь в наличии мощющего средства в дозаторе мощющего средства перед запуском новой программы.

По окончании программы

По окончании программы на дисплее отображается 0:00.

1. Выключите прибор нажатием на кнопку «Вкл/Выкл» или дождитесь, пока функция **Auto Off** не выключит прибор автоматически.
2. Закройте водопроводный вентиль.

Важно

- Прежде чем доставать посуду из прибора, дайте ей остыть. Горячую посуду легко повредить.
- Вначале вынимайте посуду из нижней корзины, а затем из верхней.
- На боковых стенках и на дверце прибора может быть вода. Нержавеющая сталь охлаждается быстрее, чем посуда.

8. УКАЗАНИЯ И РЕКОМЕНДАЦИИ

8.1 Смягчитель для воды

Жесткая вода имеет высокое содержание минералов, которые могут привести к повреждению прибора и неудовлетворительным результатам мойки. Смягчитель для воды нейтрализует действие этих минералов.

Посудомоечная соль обеспечивает чистоту и хорошее состояние смягчителя для воды.

Важно правильно выбрать уровень настройки для смягчителя для воды. Это гарантия того, что смягчитель для воды будет использовать верное соотношение посудомоечной соли и воды.

8.2 Использование соли, ополаскивателя и мощющего средства

- Используйте только соль, ополаскиватель и мощющее средство для посудомоечных машин. Другие продукты могут привести к повреждению прибора.
- На этапе сушки ополаскиватель помогает высушить посуду без потеков и пятен.
- Комбинированное таблетированное мощющее средство содержит мощющее средство, ополаскиватель и другие добавки. Убедитесь, что таблетированное средство подхо-

дит для жесткости воды в Вашем регионе. Воспользуйтесь инструкциями на упаковке продуктов.

- Таблетированные моющие средства не успевают полностью раствориться при использовании коротких программ. Для того, чтобы избежать образование на посуде осадка из моющего средства, рекомендуется использовать таблетки с длинными программами.



Не превышайте указанную дозировку моющего средства. См. инструкции на упаковке моющего средства.

8.3 Загрузка корзин



Примеры загрузки корзин Вы найдете в прилагаемой брошюре.

- Используйте прибор только для мытья принадлежностей, пригодных для мытья в посудомоечных машинах.
- Не загружайте в прибор изделия из дерева, кости, алюминия, олова и меди.
- Не помещайте в прибор предметы, которые могут впитывать воду (губки, бытовые ткани).
- Удалите остатки пищи с посуды.
- Для более легкого удаления пригоревших продуктов оставьте кастрюли и сковороды на некоторое время в воде перед тем, как загружать их в прибор.

- Загружайте полые предметы (чашки, стаканы и сковороды) отверстием вниз.
- Убедитесь, что столовые приборы и тарелки не слиплись. Размещайте ложки вперемежку с другими столовыми приборами.
- Проверьте, чтобы стаканы не соприкасались друг с другом
- Загружайте мелкие предметы в корзину для столовых приборов.
- Легкие предметы укладывайте в верхнюю корзину. Убедитесь, что они не двигаются.
- Прежде чем запускать программу, убедитесь, что разбрызгиватели могут свободно вращаться.

8.4 Перед запуском программы

Убедитесь, что:

- Фильтры очищены и установлены должным образом.
- Разбрызгиватели не засорены.
- Посуда правильно загружена в корзины.
- Выбранная программа соответствует типу посуды и степени ее загрязненности.
- Использовано подходящее количество моющего средства.
- Посудомоечная машина заправлена солью и ополаскивателем (если не используется комбинированное таблетированное моющее средство).
- Крышка емкости для соли плотно закрыта.

9. УХОД И ОЧИСТКА



ВНИМАНИЕ!

Перед выполнением операций по чистке и уходу выключите прибор и извлеките вилку сетевого шнура из розетки.



Грязные фильтры засоренность разбрызгивателей приводит к ухудшению качества мойки. Периодически проверяйте состояние фильтров и, при необходимости, проводите их очистку.

9.1 Очистка фильтров

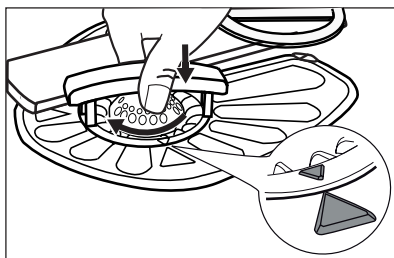
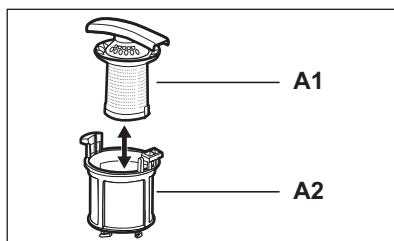
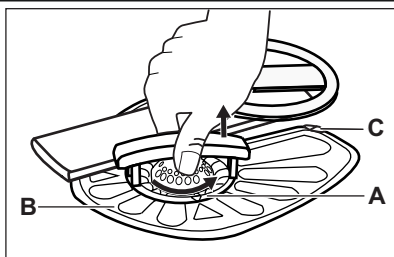

1. Поверните фильтр (А) против часовой стрелки и извлеките его.
2. Для разборки фильтра (А) потянув, разделите (А1) и (А2).
3. Извлеките фильтр (В).
4. Промойте фильтры водой.
5. Перед тем, как установить фильтр (В) на место, убедитесь, что внутри или по краям отстойника нет остатков пищи или других загрязнений.
6. Убедитесь, что фильтр (В) установлен правильно – под двумя направляющими (С).
7. Соберите фильтр (А) и установите его назад в фильтр (В). Поверните по часовой стрелке до щелчка.



Неверная установка фильтров может привести к неудовлетворительным результатам мойки и повреждению прибора.

9.2 Чистка разбрызгивателей

Не снимайте разбрызгиватели. Если отверстия разбрызгивателей засорились, удалите частицы грязи с помощью предмета с тонким кончиком (зубочисткой).

9.3 Очистка наружных поверхностей

Протрите прибор мягкой влажной тряпкой. Используйте только нейтральные моющие средства. Не используйте абразивные средства, царапающие губки и растворители.

9.4 Чистка внутренних частей

При регулярном использовании программ с малой продолжительностью внутри прибора могут откладываться наслоения жира и накипи. Во избежание этого рекомендуется не реже 2 раз в месяц запускать программы с большой продолжительностью.

10. ПОИСК И УСТРАНЕНИЕ НЕИСПРАВНОСТЕЙ

Прибор не запускается или останавливается во время работы.

Перед тем, как обращаться в сервисный центр, для разрешения проблемы воспользуйтесь данной информацией.

При некоторых неисправностях на дисплей выводится код неисправности:

- **10** - В прибор не поступает вода.
- **20** - Прибор не сливает воду.

- **30** - Сработала система защиты от перелива.



ВНИМАНИЕ!

Перед выполнением проверки выключите прибор.

Неисправность	Возможное решение
Прибор не включается.	Убедитесь, что вилка сетевого шнура вставлена в розетку электропитания.
	Убедитесь, что предохранитель на электрощите не поврежден.
Программа не запускается.	Убедитесь, что дверца прибора закрыта.
	Если задана отсрочка пуска, отмените отсрочку или дождитесь окончания обратного отсчета.
В прибор не поступает вода.	Убедитесь, что водопроводный кран открыт.
	Убедитесь, что давление в водопроводной сети не понижено. Для получения сведений об этом обратитесь в местную службу водоснабжения.
	Убедитесь, что водопроводный кран не засорен.
	Убедитесь, что фильтр наливного шланга не засорен.
	Убедитесь, что наливной шланг не перекручен и не передавлен.
Прибор не сливает воду.	Убедитесь, что сливная труба не засорена.
	Убедитесь, что сливной шланг не перекручен и не передавлен.
Сработала система защиты от перелива.	Закройте водопроводный вентиль и обратитесь в сервисный центр.

После выполнения проверки включите прибор. Выполнение программы продолжится с того момента, на котором она была прервана. Если неисправность появится снова, обратитесь в сервисный центр. Если на дисплее отображаются другие коды ошибок, обратитесь в сервисный центр.

Пятна и потеки на стекле и посуде.

- Недостаточное количество выдаваемого ополаскивателя. Увеличьте уровень дозатора ополаскивателя.
- Причиной может быть качество моющего средства.

Посуда осталась мокрой

- Была выбрана программа без этапа сушки или с этапом сушки при низкой температуре.
- Дозатор ополаскивателя пуст.
- Причиной может быть качество ополаскивателя.
- Причиной может быть качество комбинированного таблетированного моющего средства. Попробуйте таблетки другого производителя или включите дозатор ополаскивателя и используйте ополаскиватель од-

10.1 Если результаты мойки и сушки неудовлетворительны

Белесые потеки или синеватый налет на стеклянной посуде и тарелках.

- Слишком большое количество выдаваемого ополаскивателя. Уменьшите уровень дозатора ополаскивателя.
- Было добавлено слишком большое количество моющего средства.

новременно с комбинированным таблетированным моющим средством.



Другие возможные причины приведены в Главе «УКАЗАНИЯ И РЕКОМЕНДАЦИИ».

10.2 Включение дозатора ополаскивателя

Включение дозатора ополаскивателя производится только при включенном режиме Multitab.

1. Включите прибор нажатием на кнопку «Вкл/Выкл». Удостоверьтесь, что прибор находится в режиме настройки (см. главу «Настройка и запуск программы»).
2. Одновременно нажав и удерживая **Program** и **MyFavourite**, дождитесь начала мигания индикаторов Delay, Program, MyFavourite и TimeSaver.

3. Нажмите на **Program**.

- Индикаторы программ Delay, MyFavourite и Timesaver погаснут.
- Индикатор программы Program продолжит мигать.
- На дисплее отобразится текущая настройка.

<i>0d</i>	Дозатор ополаскивателя выключен.
-----------	----------------------------------

<i>1d</i>	Дозатор ополаскивателя включен.
-----------	---------------------------------

4. Для изменения установки нажмите на **Program**.

5. Нажмите на кнопку «Вкл/Выкл», чтобы выключить прибор и подтвердить настройку.
6. Задайте дозировку ополаскивателя.
7. Наполните дозатор ополаскивателя.

11. ТЕХНИЧЕСКИЕ ДАННЫЕ

Габаритные размеры	Ширина / высота / глубина (мм):	446 / 818 - 898 / 550
Подключение к электросети	См. табличку с техническими данными.	
	Напряжение	220-240 В
	Частота	50 Гц
Давление в водопроводной сети	Мин. / макс. (бар / МПа)	(0.5 / 0.05) / (8 / 0.8)
Водоснабжение ¹⁾	Холодная или горячая вода ²⁾	макс. 60°C
Вместимость	Комплектов посуды	9
Потребляемая мощность	При оставлении во включенном состоянии	0.10 Вт
	В выключенном состоянии	0.10 Вт

¹⁾ Присоедините наливной шланг к водопроводному крану с резьбой 3/4".

²⁾ Если горячая вода подается из системы, использующей альтернативные источники энергии (например, солнечные панели или ветрогенераторы), подключайте прибор к водопроводу горячей воды, чтобы снизить потребление энергии.

12. ОХРАНА ОКРУЖАЮЩЕЙ СРЕДЫ

Материалы с символом  следует сдавать на переработку. Положите упаковку в соответствующие контейнеры для сбора вторичного сырья.

Принимая участие в переработке старого электробытового оборудования, Вы помогаете защитить окружающую среду и

здоровье человека. Не выбрасывайте вместе с бытовыми отходами бытовую технику, помеченную символом . Доставьте

изделие на местное предприятие по переработке вторичного сырья или обратитесь в свое муниципальное управление.



Дата производства данного изделия указана в серийном номере (serial number), где первая цифра номера соответствует последней цифре года производства, вторая и третья цифры номера – порядковому номеру недели. Например, серийный номер 11012345 означает, что изделие произведено на десятой неделе 2011 года.

www.electrolux.com/shop



117909052-A-182013

