

SR10F71U*

РУКОВОДСТВО ПОЛЬЗОВАТЕЛЯ



Класс защиты - II

Пылесос руководство пользователя

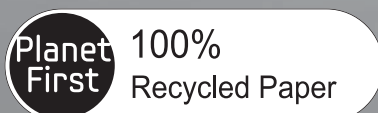

Данное руководство напечатано на полностью перерабатываемой бумаге.

- * Перед использованием устройства внимательно прочтите инструкцию.
- * Устройство можно использовать только внутри помещения.

Русский



imagine the possibilities

Благодарим вас за покупку продукции Samsung.





МЕРЫ ПРЕДОСТОРОЖНОСТИ

МЕРЫ ПРЕДОСТОРОЖНОСТИ

-  **ПРЕДУПРЕЖДЕНИЕ** • Перед началом эксплуатации устройства внимательно прочитайте данное руководство и сохраните его для будущего использования.
-  **ПРЕДУПРЕЖДЕНИЕ** • Поскольку данная инструкция по эксплуатации охватывает разные модели, технические характеристики приобретенного пылесоса могут несколько отличаться от характеристик, приведенных в этом руководстве.

ИСПОЛЬЗУЕМЫЕ ПРЕДОСТЕРЕГАЮЩИЕ/ПРЕДУПРЕЖДАЮЩИЕ СИМВОЛЫ

 ПРЕДУПРЕЖДЕНИЕ	Указывает на опасность смерти или получения серьезной травмы.
 ВНИМАНИЕ	Указывает на риск получения травмы или повреждения имущества.

ДРУГИЕ ИСПОЛЬЗУЕМЫЕ СИМВОЛЫ

 ПРИМЕЧАНИЕ	Указывает на риск получения травмы или повреждения имущества.
--	---

ВАЖНЫЕ ИНСТРУКЦИИ ПО БЕЗОПАСНОСТИ

При использовании электрического устройства необходимо соблюдать основные меры предосторожности, в том числе описанные ниже.

ПЕРЕД ИСПОЛЬЗОВАНИЕМ РОБОТИЗИРОВАННОГО ПЫЛЕСОСА ПРИЧИТАЙТЕ ВСЮ ИНСТРУКЦИЮ.

Когда пылесос не используется, а также перед выполнением обслуживания, отключайте его от розетки электропитания.

ПРЕДУПРЕЖДЕНИЕ: чтобы снизить риск возникновения пожара, поражения электрическим током или получения травм, следуйте приведенным далее мерам предосторожности.

ОБЩИЕ СВЕДЕНИЯ

- Используйте устройство только в соответствии с данным руководством.
- Не используйте роботизированный пылесос и зарядное устройство при наличии каких-либо повреждений.
- Если пылесос не работает должным образом, падал, поврежден, находился некоторое время на улице или в воде, доставьте его в центр поддержки покупателей.
- Не прикасайтесь к зарядному устройству или роботизированному пылесосу мокрыми руками.
- Используйте устройство только в помещении и только на сухой поверхности.
- Данное устройство может использоваться детьми, которым исполнилось 8 лет, а также лицами с ограниченными физическими, сенсорными или умственными способностями или недостаточным опытом и знаниями при условии, что указанные лица находятся под присмотром или были проинструктированы относительно безопасного пользования устройством и осведомлены о потенциальной опасности, связанной с использованием устройством.
- Не допускайте, чтобы дети играли с устройством. Запрещается поручать очистку и обслуживание устройства детям без присмотра.

ЗАРЯДНОЕ УСТРОЙСТВО

- Не изменяйте поляризованную вилку для подключения к неполяризованной розетке или удлинителю.
- Не используйте устройство на улице или на влажной поверхности.
- Выключайте зарядное устройство из розетки, когда оно не используется, а также перед выполнением обслуживания устройства.
- Для подзарядки используйте только зарядное устройство, предоставленное производителем.
- Не используйте устройство, если кабель питания или вилка повреждены.

меры предосторожности _03

МЕРЫ ПРЕДОСТОРОЖНОСТИ

- Не тяните за кабель питания, не используйте его для переноски устройства, не зажимайте кабель дверью, не натягивайте вокруг острых краев или углов. Держите кабель питания в отдалении от нагретых поверхностей.
- Не используйте удлинители и розетки с недостаточной предельно допустимой нагрузкой по току.
- При отключении от розетки не тяните за кабель питания. Чтобы отключить устройство от розетки, возьмитесь за вилку, а не за кабель.
- Не разбирайте батареи и не сжигайте их, поскольку при высокой температуре они взрываются.
- Не пытайтесь самостоятельно открыть зарядное устройство. Ремонт должен осуществляться только квалифицированными специалистами центра поддержки покупателей.
- Не подвергайте зарядное устройство воздействию высокой температуры и не допускайте его контакта с сыростью или влагой.

РОБОТИЗИРОВАННЫЙ ПЫЛЕСОС

- Не собирайте при помощи роботизированного пылесоса твердые или острые предметы, например стекло, гвозди, винты, монеты и т. д.
- Не используйте пылесос без фильтра. При обслуживании никогда не помещайте пальцы и другие предметы в отсек вентилятора, поскольку устройство может случайно включиться.
- Не вставляйте в отверстия никаких предметов. Не используйте устройство с заблокированными отверстиями, не допускайте попадания в отверстия пыли, ворса, волос и всего, что может препятствовать току воздуха.
- Не пылесосьте токсичные материалы (хлорный отбеливатель, аммиак, очиститель канализационных труб и т. д.)
- Не пылесосьте горящие и дымящиеся предметы, например сигареты, спички или горячий пепел.
- Не собирайте при помощи роботизированного пылесоса легковоспламеняющиеся или горючие вещества, например бензин, а также не используйте пылесос в местах их возможного присутствия.
- Не используйте роботизированный пылесос в закрытых помещениях, в которых воздух имеет высокую концентрацию паров масляной краски, растворителя, жидкости для уничтожения насекомых, легковоспламеняющейся пыли либо других взрывчатых или токсичных испарений.
- При интенсивном использовании и под воздействием экстремальных температурных условий в батареях могут возникать утечки. Если жидкость из батарей попала на кожу, как можно быстрее смойте ее водой. Если жидкость попала в глаза, тщательно промывайте их чистой водой в течение не менее 10 минут. Обратитесь к врачу.

СОДЕРЖАНИЕ

МЕРЫ ПРЕДОСТОРОЖНОСТИ	06 Питание
02	07 Перед использованием
	10 Использование
	11 Очистка и обслуживание
ХАРАКТЕРИСТИКИ УСТРОЙСТВА	
13	
СБОРКА ПЫЛЕСОСА	15 Компоненты
15	16 Названия компонентов
ИСПОЛЬЗОВАНИЕ ПЫЛЕСОСА	20 Установка роботизированного пылесоса
20	20 Порядок установки
	20 Включение или выключение переключателя питания
	21 Установка зарядного устройства
	22 Зарядка
	23 Информация о батарее
	23 Проверочный код батареи и профилактическая мера
	24 Установка времени
	25 Установка модуля VIRTUAL GUARD (ВИРТУАЛЬНЫЙ ОГРАНИЧИТЕЛЬ)
	27 Использование роботизированного пылесоса
	27 Запуск и остановка уборки
	28 Подзарядка
	29 Уборка в режиме Auto (Авто)
	30 Уборка в режиме Spot (Область)
	31 Уборка в режиме Max (Максимум)
	32 Уборка в режиме Manual (Ручной)
	33 Использование таймера
	34 Функция расписания уборки на неделю
	36 Дополнительные функции
	36 Использование дополнительных функций
ИСПОЛЬЗОВАНИЕ НАСАДОК И ФИЛЬТРОВ И УХОД ЗА НИМИ	37 Очистка роботизированного пылесоса
37	37 Не забывайте о правилах очистки и обслуживания
	37 Очистка окна датчика и камеры
	38 Очистка контейнера для пыли и фильтров
	39 Очистка роботизированного пылесоса
	39 Очистка приводной щетки
	41 Очистка боковой вращающейся щетки для уборки в режиме Edge (Вдоль стен)
	42 Очистка ведущего колеса
ПОИСК И УСТРАНЕНИЕ НЕИСПРАВНОСТЕЙ	43 Проверка перед обращением для обслуживания
43	45 Поиск и устранение неисправностей по кодам ошибок
ТЕХНИЧЕСКИЕ ХАРАКТЕРИСТИКИ ПРОДУКЦИИ	
46	

МЕРЫ ПРЕДОСТОРОЖНОСТИ

ПИТАНИЕ



Не сгибайте кабель питания слишком сильно и не ставьте на него тяжелые предметы, которые могут его повредить.

- Это может привести к возгоранию или поражению электрическим током.

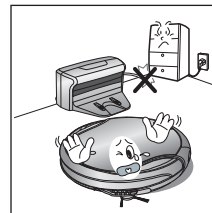

Удаляйте пыль и воду с вилки кабеля питания.

- В противном случае возникает риск повреждения устройства или поражения электрическим током.

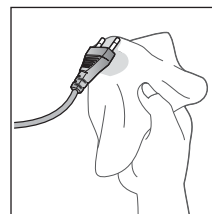

Не тяните за кабель питания и не прикасайтесь к вилке кабеля питания мокрыми руками.

- Это может привести к возгоранию или поражению электрическим током.

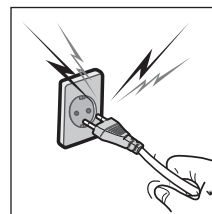

**Не подключайте несколько вилок к одной розетке.
(Не оставляйте кабель питания на полу.)**

- Это может привести к возгоранию или поражению электрическим током.

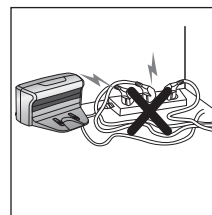

Не используйте поврежденный кабель питания, вилку или незакрепленную сетевую розетку.

- Это может привести к возгоранию или поражению электрическим током.

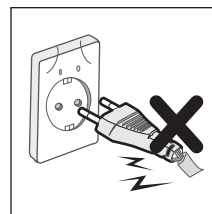

ПЕРЕД ИСПОЛЬЗОВАНИЕМ



Перед включением роботизированного пылесоса убедитесь, что контейнер для пыли установлен.

- Если контейнер для пыли не установлен, роботизированный пылесос не будет работать.

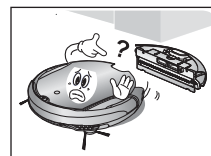

Никогда не используйте роботизированный пылесос в местах, в которых находятся горючие вещества.

- В местах, где на полу стоят свечи или настольные лампы.
- В местах, где есть источники огня без присмотра (огонь или тлеющие угли).
- В местах, где находится бензин, спирт, растворитель, пепельницы с зажженными сигаретами и т. д.

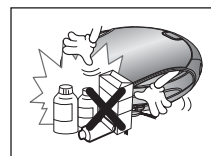

Роботизированный пылесос предназначен для использования только в домашних условиях. Не используйте его в указанных далее местах.

- Чердаки, подвалы, склады, промышленные здания, отдельные помещения за пределами основного здания, помещения с высокой влажностью (например, ванны и душевые комнаты), узкие и расположенные на высоте поверхности (например, столы и полки). При использовании в таких местах устройство может быть повреждено, что приведет к неправильной работе и выходу из строя.



Чтобы выполнить уборку во всех комнатах, откройте все межкомнатные двери.

- Если дверь в комнату закрыта, роботизированный пылесос не сможет попасть в комнату.
- Однако следует закрывать входную дверь, а также двери на веранду, в ванную и в помещения, где пылесос может упасть из-за перепада уровней поверхности пола.



Не используйте пылесос для пола с черной поверхностью.

- В этом случае роботизированный пылесос не сможет функционировать должным образом.

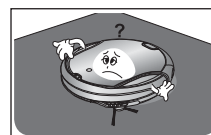

Если ковер имеет длинные кисточки, заправьте их под ковер.

- Если их не заправить под ковер, длинные кисточки могут вызвать повреждение ковра и устройства при попадании в ведущее колесо или приводную щетку.

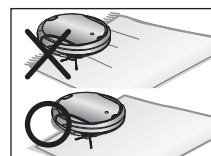

Если датчик края горизонтальной поверхности загрязнен, роботизированный пылесос может упасть с лестницы.

Это может привести к травмам и повреждению устройства. Для предотвращения возникновения подобной ситуации установите модули VIRTUAL GUARD (ВИРТУАЛЬНЫЙ ОГРАНИЧИТЕЛЬ) (настройки режима Fence (Ограждение)) перед опасными областями. Очищайте окно датчика и камеру.

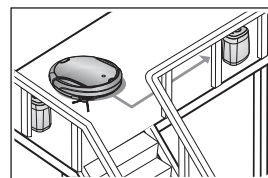

меры предосторожности **_07**



ВНИМАНИЕ

Заранее уберите мелкие и хрупкие предметы с поверхности, на которой будет проводиться уборка.

- Уберите все посторонние предметы перед уборкой.
- Уберите хрупкие предметы, например фарфор, стеклянные изделия, горшки для цветов и т. д.
- Роботизированный пылесос не распознает монеты, кольца и другие ценные предметы, например ювелирные изделия.

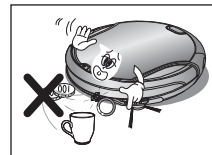

ВНИМАНИЕ

Перед уборкой соберите предметы, разбросанные по полу.

- Роботизированный пылесос способен определять препятствия на расстоянии 5 см.
- Полотенца, коврики перед ванными комнатами, раковинами, в прихожих и кладовых, кабели питания, скатерти и ремни могут попасть в ведущее колесо или приводную щетку. Это может привести к падению предметов со стола.

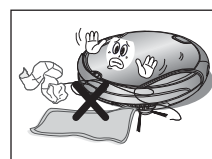

ВНИМАНИЕ

Перед началом уборки и при использовании режима Scheduled Cleaning (Уборка по расписанию) предупредите всех членов семьи (и других соответствующих лиц) о необходимости проявлять осторожность.

- Роботизированный пылесос может столкнуться с ребенком, в результате чего ребенок может упасть.



ВНИМАНИЕ

Следите за тем, чтобы ребенок не наступал и не садился на роботизированный пылесос.

- Ребенок может упасть и получить травмы, а также повредить устройство.

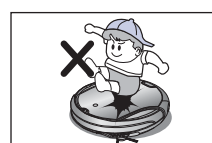

ВНИМАНИЕ

Прежде чем оставить ребенка или домашнее животное без присмотра, отключите питание роботизированного пылесоса.

- Роботизированный пылесос может привлечь их внимание.
- При контакте вращающегося колеса или щетки с пальцами, ногами, одеждой или волосами может быть получена травма.
- Если ребенок или домашнее животное находятся на пути роботизированного пылесоса, то они могут быть распознаны как препятствие и область рядом с ними не будет очищена.
- Когда переключатель питания выключен, питание и все функции устройства выключены.

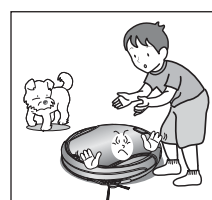

ВНИМАНИЕ

При установке зарядного устройства не оставляйте кабель питания свободно лежать на полу.

- После завершения автоматической подзарядки или при проезде мимо зарядного устройства роботизированный пылесос может потянуть за собой кабель питания.

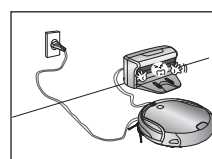

ВНИМАНИЕ

Следите за тем, чтобы кабель питания зарядного устройства всегда был подключен к розетке.

- Роботизированный пылесос имеет функцию самостоятельной подзарядки, однако, если кабель питания зарядного устройства отключен от электрической сети, пылесос не сможет автоматически заряжать батарею.

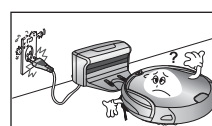



ВНИМАНИЕ

Установите зарядное устройство в таком месте, которое легко доступно роботизированному пылесосу.

- Если зарядное устройство находится в углу, это может привести к выполнению лишних движений и помешать процессу автоматической подзарядки.

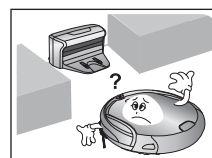

ВНИМАНИЕ

Если перед зарядным устройством находятся какие-либо устройства, роботизированный пылесос не сможет самостоятельно выполнить автоматическую подзарядку.

- Удалите препятствия на пути пылесоса.

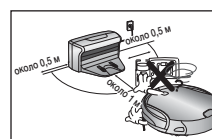

ПРЕДУПРЕЖДЕНИЕ

На расстоянии 0,5 м слева и справа и 1 м спереди от зарядного устройства не должно находиться никаких предметов или щелей.

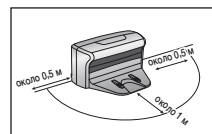

ПРЕДУПРЕЖДЕНИЕ

Не допускайте короткого замыкания контактов зарядного устройства с помощью металлических предметов, например шпильки, отвертки и т. д.

- Это приведет к повреждению зарядного устройства.

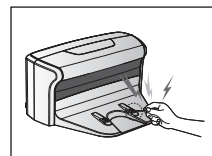

ПРЕДУПРЕЖДЕНИЕ

Убедитесь, что на зарядном устройстве отсутствуют следы жидкости.

- В противном случае возникнет риск возгорания или поражения электрическим током.

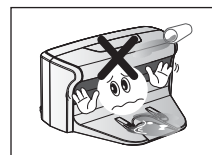

ПРЕДУПРЕЖДЕНИЕ

Следите за тем, чтобы пылесос не пылесосил и не двигался по жидкости, например по пятнам воды, масла или помету домашних животных.

- Это может привести к непоправимому повреждению устройства.
- Жидкости могут попасть в колеса и вызвать загрязнение.

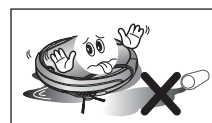

ПРЕДУПРЕЖДЕНИЕ

Не используйте зарядное устройство в других целях.

- Это может привести к повреждению зарядного устройства или возгоранию.



ПРЕДУПРЕЖДЕНИЕ

Не устанавливайте зарядное устройство на полу с темной поверхностью.

- В противном случае роботизированному пылесосу будет трудно подъехать к нему.

ИСПОЛЬЗОВАНИЕ



Роботизированный пылесос нельзя использовать для очистки толстых ковров.

- Это может привести к возникновению проблем с роботизированным пылесосом.
- Это может привести к повреждению ковра.

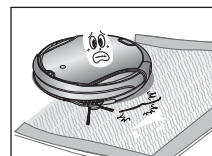

Не используйте роботизированный пылесос для очистки поверхности стола и других поверхностей на возвышении.

- Это может привести к падению и повреждению пылесоса.



Во время работы роботизированный пылесос может удариться о некоторые элементы мебели, например о ножки стульев и столов, о тонкие и длинные предметы.

- Для более быстрой и чистой уборки ставьте стулья на столы.

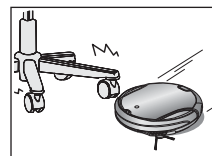

Не кладите на роботизированный пылесос посторонние предметы.

- Это может привести к его неисправности.



Во время уборки незамедлительно удаляйте крупные фрагменты бумаги и пластиковые пакеты из пылесоса.

- Длительное использование пылесоса с закрытым входным отверстием может привести к его повреждению.

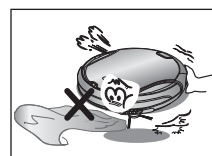

Если роботизированный пылесос издает необычный звук, из него выделяется запах или дым, немедленно выключите переключатель питания и обратитесь в центр поддержки покупателей.

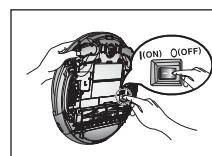



ВНИМАНИЕ

Не перемещайте роботизированный пылесос, удерживая за пылесборник.

- Это может привести к снятию пылесборника, что повлечет за собой травму или серьезное повреждение пылесоса.

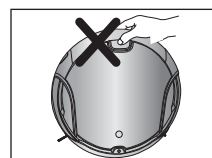

ПРИМЕЧАНИЕ

Роботизированный пылесос может быть не в состоянии продолжать работу, если он застрял на пороге при входе или на веранде.

- Чтобы продолжить уборку, перенесите пылесос в такое место, где он сможет двигаться, выключите переключатель питания, а затем снова включите его.

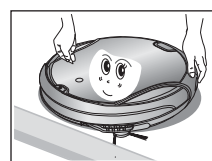

ПРИМЕЧАНИЕ

Роботизированный пылесос не может полностью выполнять уборку в недоступных ему местах, например в углах или пространстве между диваном и стеной.

- Уборку в этих местах необходимо выполнять вручную.

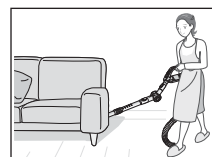

ПРИМЕЧАНИЕ

После уборки могут оставаться скопления пыли, если роботизированный пылесос не убрал пыль, образовавшуюся во время уборки.

- В этом случае удалите пыль другим инструментом для уборки.

ОЧИСТКА И ОБСЛУЖИВАНИЕ



ВНИМАНИЕ

При очистке устройства не распыляйте воду непосредственно на корпус, а также не протирайте его летучими веществами, такими как бензол, растворитель или спирт.

- Это может привести к непоправимому повреждению устройства.

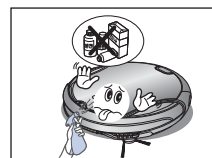

ВНИМАНИЕ

Запрещается разбирать и модифицировать устройство кому-либо, кроме квалифицированного сервисного инженера.

- Это может привести к повреждению устройства.



ПРЕДУПРЕЖДЕНИЕ

Регулярно удаляйте посторонние предметы с датчиков препятствий и края.

- Грязь, которая скапливается на датчиках, может нарушить их работу.





При удалении посторонних веществ и предметов всегда выключайте переключатель питания и используйте щетку.

- В противном случае пылесос может внезапно включиться, что может вызвать травмы или повреждение пылесоса.

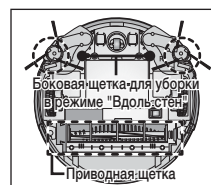

Если кабель питания поврежден, обратитесь в центр поддержки покупателей для его замены квалифицированным сервисным инженером.

- В противном случае возникнет риск возгорания или поражения электрическим током.



Перед очисткой зарядного устройства отсоедините кабель питания от розетки для обеспечения безопасности.

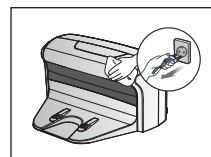

Для замены батареи обратитесь в центр поддержки покупателей компании Samsung Electronics.

- Использование неоригинальных батарей может привести к выходу устройства из строя.

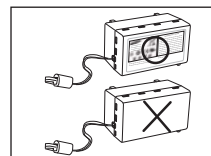

характеристики устройства

УДОБНАЯ ФУНКЦИЯ VIRTUAL GUARD (ВИРТУАЛЬНЫЙ ОГРАНИЧИТЕЛЬ)

Для роботизированного пылесоса можно ограничить область уборки с помощью режима Fence (Ограждение) (виртуальная стена).

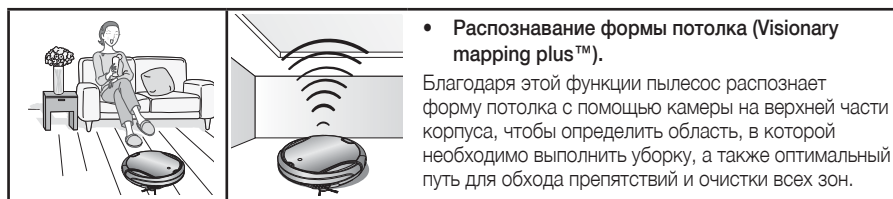

ДЕЛИКАТНАЯ УБОРКА ВО ВСЕХ УГЛАХ

Поскольку роботизированный пылесос выполняет уборку на полу, двигаясь последовательно по всем участкам на карте, сформированной функцией распознавания формы потолка, он очищает пол во всех углах.

РАЗЛИЧНЫЕ РЕЖИМЫ УБОРКИ

Предусмотрены различные режимы уборки, удовлетворяющие любые потребности.

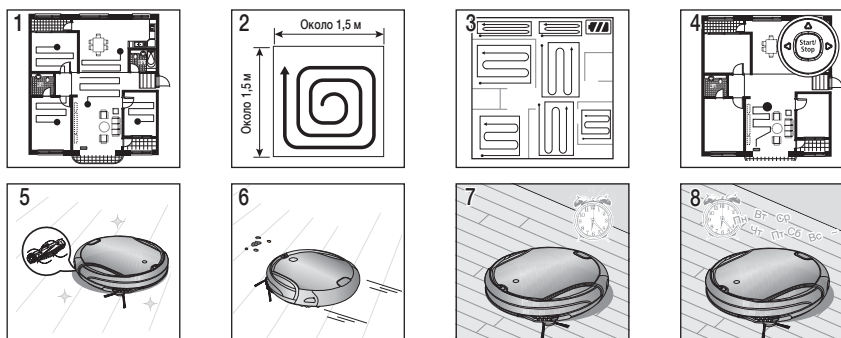

1. Режим Auto (Авто): автоматическая уборка всех комнат.
2. Режим Spot (Область): Интенсивная очистка определенного места. Можно использовать для уборки крошек от хлеба или печенья.
3. Режим Max (Максимум): уборка до тех пор, пока батарея почти не разрядится.
4. Режим Manual (Ручной): можно выполнить очистку пола вручную, перемещая роботизированный пылесос.
5. Режим Turbo (Турбо): Т.к. в данном режиме приводная щетка вращается с максимальной скоростью, уборка становится более эффективной (Вы можете переключать режимы с помощью пульта дистанционного управления. Режимом по умолчанию является режим ожидания.).
6. Режим Dust Sensor (Датчик пыли): После попадания пыли внутрь пылесос начинает интенсивно очищать окружающую его область. (Данный режим возможно включить при помощи пульта ДУ.)
7. Режим Timer (Таймер): Роботизированный пылесос выполняет уборку на полу в установленное время.
8. Режим Weekly Schedule (Расписание на неделю): Уборка по расписанию начинается с установленного времени в определенный день недели.

характеристики устройства _13

АВТОМАТИЧЕСКАЯ ПОДЗАРЯДКА

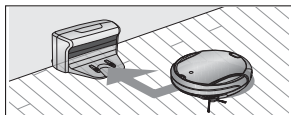

При низком уровне заряда батареи роботизированный пылесос автоматически подъезжает к зарядному устройству для быстрой автоматической подзарядки батареи.

БОКОВАЯ ВРАЩАЮЩАЯСЯ ЩЕТКА ДЛЯ УБОРКИ В РЕЖИМЕ "ВДОЛЬ СТЕН"

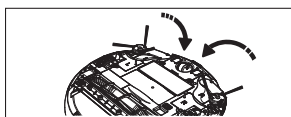

Боковая вращающаяся щетка выполняет уборку пыли вдоль стен.

ПРОЕЗД ЧЕРЕЗ ПОРОГИ

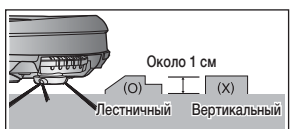

Благодаря инновационной системе привода, роботизированный пылесос способен преодолевать дверные пороги высотой до 1 см и выполнять уборку во всех комнатах. Роботизированный пылесос может не преодолеть дверной порог высотой 1 см с нестандартной формой.

ОБХОД ПРЕПЯТСТВИЙ



Если во время уборки пылесос натолкнулся на препятствие, датчик препятствий предотвратит столкновение, а пылесос продолжит уборку. (Пылесос может коснуться тонких или маленьких препятствий.)

ЗАЩИТА ОТ ПАДЕНИЯ

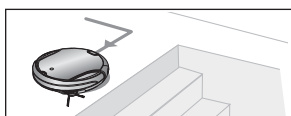

3 датчика края горизонтальной поверхности определяют резкие спуски, например ступеньки или порог при входе, и предотвращают падение роботизированного пылесоса.

ЗАЩИТНОЕ УСТРОЙСТВО

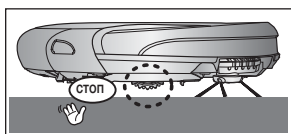

При поднятии роботизированного пылесоса во время уборки ведущие колеса, приводная щетка, двигатель всасывания и боковая вращающаяся щетка автоматически останавливаются с помощью датчика.

ДИНАМИЧЕСКАЯ БОКОВАЯ ЩЕТКА



Когда при очистке роботизированный пылесос обнаруживает препятствие, включаются динамические боковые щетки. (Для лучшей очистки, если обнаружено препятствие на расстоянии, сначала начинает работать динамическая боковая щетка на стороне обнаруженного препятствия, а затем, после разворота пылесоса, начинает работать динамическая боковая щетка на другой стороне.)

14_ характеристики устройства

сборка пылесоса

КОМПОНЕНТЫ

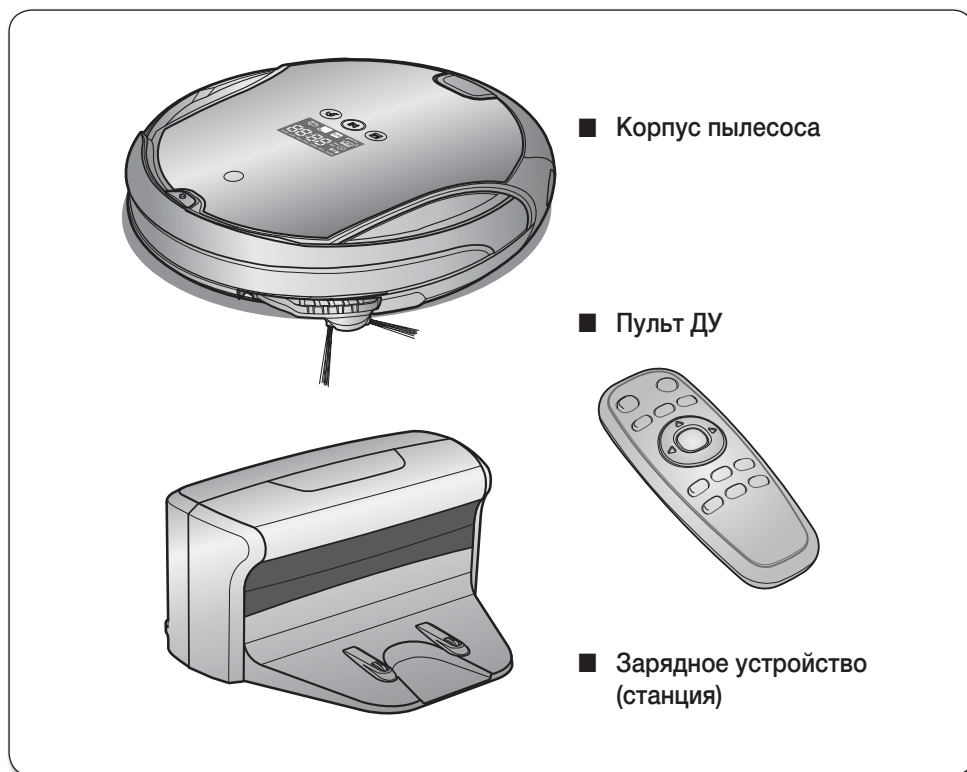

■ Другие компоненты

 <p>(Батареи типа AAA)</p>				
Руководство пользователя / 2 батареи	VIRTUAL GUARD (ВИРТУАЛЬНЫЙ ОГРАНИЧИТЕЛЬ)	Запасной фильтр	Чистящая щетка	Краткое руководство пользователя

* Сетчатый и губчатый фильтр не включаются в состав запасных фильтров.

НАЗВАНИЯ КОМПОНЕНТОВ

■ Пылесос

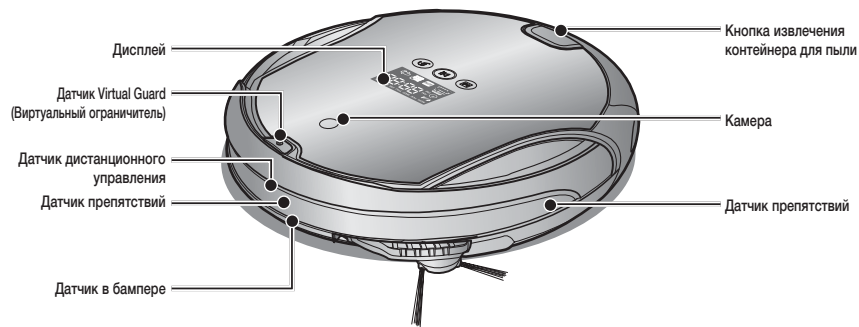

Спереди

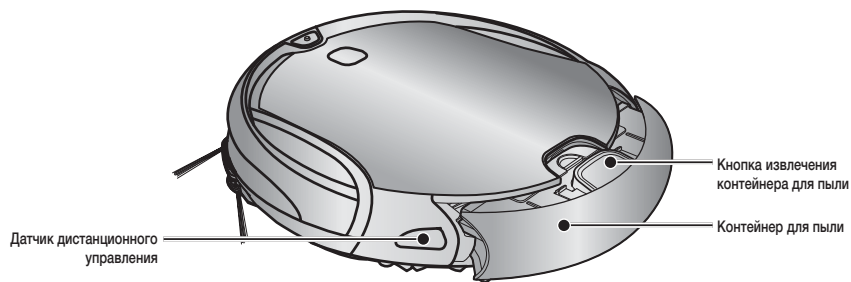

Сбоку

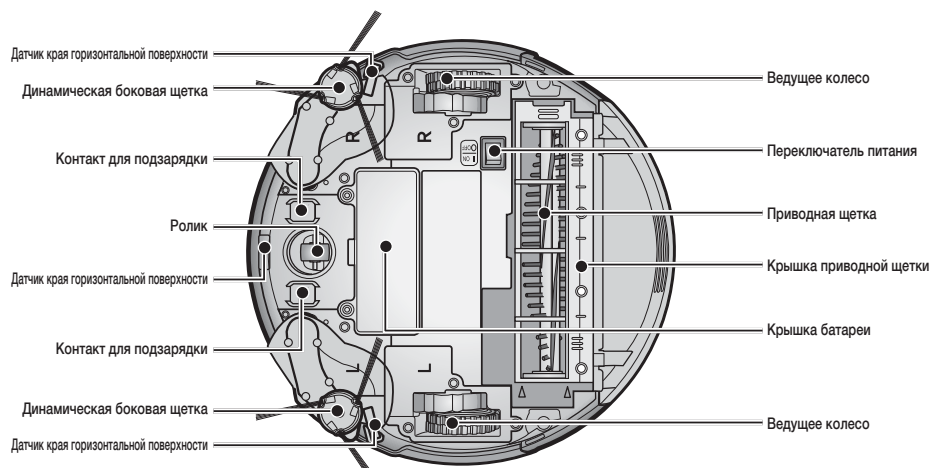

Снизу

16_ сборка пылесоса

■ Зарядное устройство (станция)

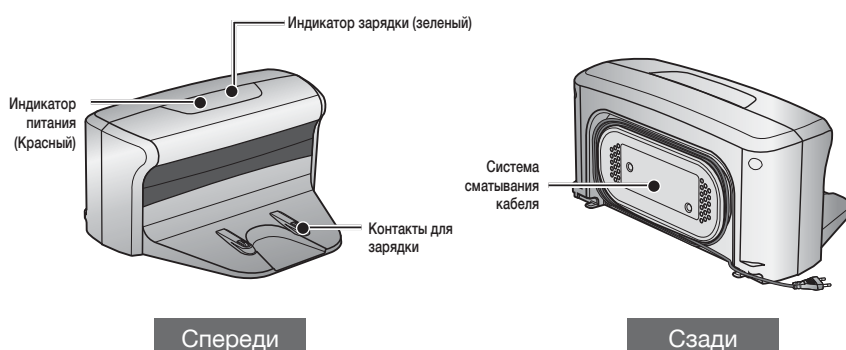

■ VIRTUAL GUARD (ВИРТУАЛЬНЫЙ ОГРАНИЧИТЕЛЬ)

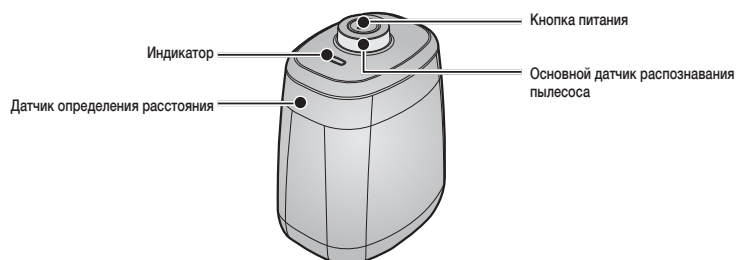

■ Установка батарей

Батареи не прилагаются к устройству. Их необходимо приобрести отдельно. Перед использованием установите батареи (тип D).



※ Технические характеристики: батареи типа D (LR20)

сборка пылесоса _17

■ Пульт ДУ

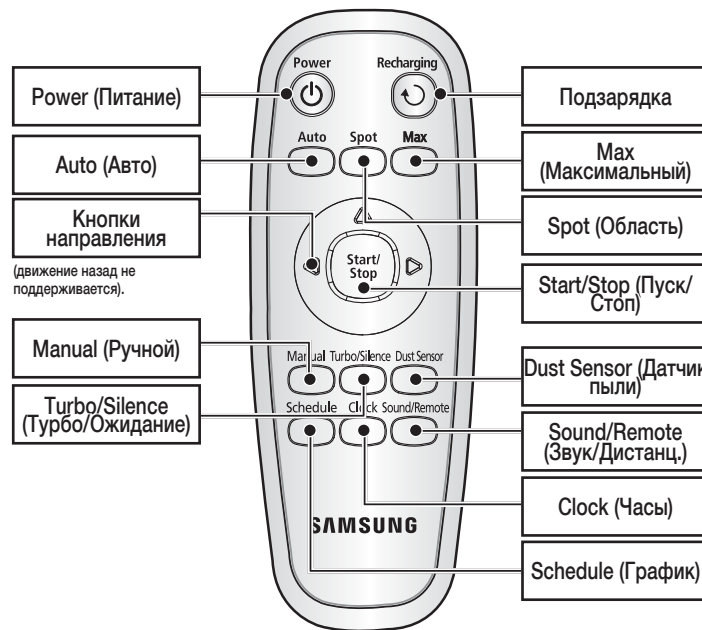

■ Установка батарей пульта дистанционного управления

При покупке устройства в пульте дистанционного управления нет батарей.
Перед использованием установите батареи (тип AAA).



* Технические характеристики: Батареи типа AAA

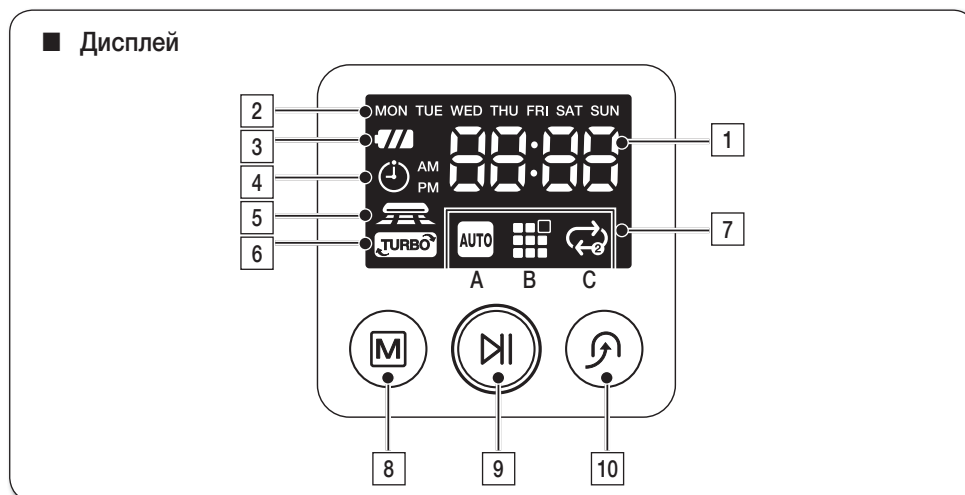

ЗОНА ДИСПЛЕЯ

- 1. Цифровой индикатор**
 - Отображает таймер, текущее состояние и коды ошибок с помощью цифр, букв и графических символов.
- 2. Функция расписания уборки на неделю**
 - При настройке данной функции на начало уборки в определенное время определенного дня недели загорается значок выбранного дня недели.
- 3. Индикатор уровня заряда батареи**
 - Зарядка: сигнализирует о выполнении подзарядки, индикатор имеет 3 деления.
 - Использование: отображает уровень заряда батареи. Во время работы уровень заряда уменьшается от исходного состояния полной зарядки (FULL (Заряжена)). (Когда батарея полностью разряжена, мигает одно деление и отображается индикатор низкого уровня заряда "Lo".)
- 4. Таймер**
 - Когда установлена уборка по расписанию, подсвечивается значок таймера.
- 5. Режим Dust Sensor (Датчик пыли)**
 - Этот значок подсвечивается, если включен режим Dust Sensor (Датчик пыли).
- 6. Режим Turbo (Турбо)**
 - Этот значок подсвечивается, если включен режим Turbo (Турбо).
- 7. Отображение режима уборки**
 - При каждом нажатии кнопки Cleaning Mode (Режим уборки) отображается значок соответствующего режима уборки.
 - (A) Режим Auto (Авто):** Этот значок отображается, когда выбран режим уборки Auto (Авто)
 - (B) Режим Spot (Область):** Этот значок отображается, когда выбран режим уборки Spot (Область)
 - (C) Режим Max (Максимум):** Этот значок отображается, когда выбран режим уборки Max (Максимум)

КНОПКИ

- 8. Cleaning Mode (Режим уборки)**
 - Нажмите для выбора режима уборки. После выбора режима уборки нажмите кнопку , чтобы начать уборку.
- 9. Start/Stop (Пуск/Стоп)**
 - Нажмите для запуска и остановки уборки.
- 10. Подзарядка**
 - При нажатии этой кнопки роботизированный пылесос вернется к зарядной станции для подзарядки батареи.

сборка пылесоса _19

ИСПОЛЬЗОВАНИЕ ПЫЛЕСОСА

УСТАНОВКА РОБОТИЗИРОВАННОГО ПЫЛЕСОСА

Порядок установки

1. Включение или выключение переключателя питания

Для использования роботизированного пылесоса необходимо включить переключатель питания на нижней стороне корпуса пылесоса.

2. Установка зарядного устройства

Для подзарядки батареи роботизированного пылесоса сначала необходимо установить зарядное устройство.

При покупке устройства батарея разряжена, поэтому перед использованием пылесоса ее необходимо полностью зарядить.

3. Зарядка батареи

Перед использованием роботизированного пылесоса необходимо полностью зарядить батарею.

4. Установка времени

Чтобы использовать функцию уборки по расписанию и функцию ежедневной уборки, необходимо установить правильное время.

5. Установка модуля VIRTUAL GUARD (ВИРТУАЛЬНЫЙ ОГРАНИЧИТЕЛЬ)

Для роботизированного пылесоса можно ограничить область уборки с помощью режима Fence (Ограждение) (виртуальная стена).



Включение или выключение переключателя питания

Для использования роботизированного пылесоса необходимо включить переключатель питания.

При выключении питания все установленные параметры, кроме текущего времени и настроек еженедельной уборки, будут сброшены.

* Если в течение приблизительно 1 минуты после включения питания не нажата ни одна кнопка, питание автоматически отключается для предотвращения разряда батареи.

Для повторного включения нажмите и удерживайте кнопку питания (M) на корпусе устройства.

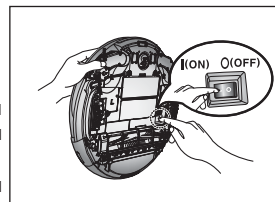

1. Приподнимите корпус пылесоса и включите переключатель питания. Не нажимайте при этом другие кнопки.

- Если значки не начали светиться, значит батарея разряжена. В этом случае после включения переключателя питания установите роботизированный пылесос на зарядную станцию.
- На пылесосе может быть установлено неправильное время. В этом случае установите правильное время.

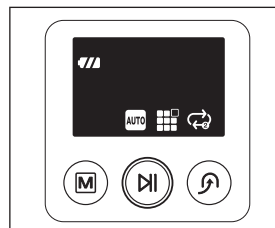

Если переключатель питания выключен, батарея роботизированного пылесоса не будет заряжаться даже при установке пылесоса на зарядную станцию.

Установка зарядного устройства

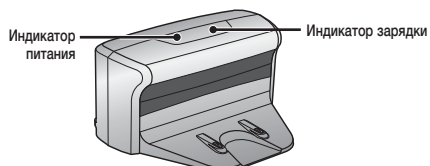

1. Установите зарядное устройство на плоскую поверхность.

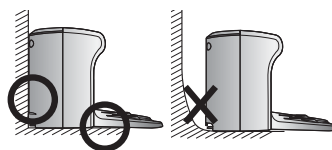

2. На расстоянии 0,5 м слева и справа и 1 м спереди от зарядного устройства не должно находиться никаких предметов.

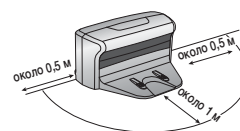

3. Установите зарядное устройство в таком месте, которое легко доступно роботизированному пылесосу.

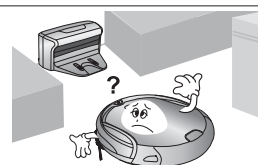

4. Проложите кабель питания вдоль стены.

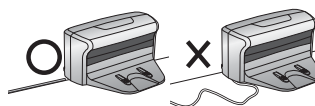

5. Если пол деревянный, установите зарядное устройство вдоль волокон древесины.

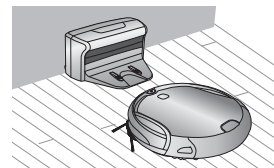

ПРИМЕЧАНИЕ

Следите, чтобы кабель питания зарядного устройства всегда был подключен к электрической розетке.

- Если к зарядному устройству не подается питание, роботизированный пылесос не сможет найти его и автоматически выполнить подзарядку.
- Когда роботизированный пылесос отсоединен от зарядного устройства, его батарея разряжается.

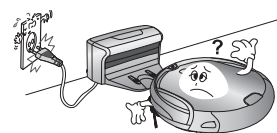

использование пылесоса 21

Зарядка

При покупке устройства батарея полностью разряжена. Перед использованием роботизированного пылесоса ее необходимо зарядить вручную.

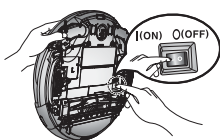

Включите переключатель питания на нижней стороне пылесоса.

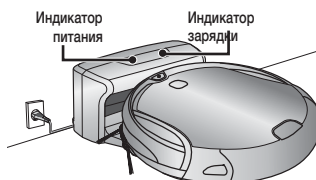

1. Совместите контакты для подзарядки на корпусе пылесоса с контактами на зарядной станции, а затем нажмите на корпус пылесоса. Зарядное устройство должно подать соответствующий звуковой сигнал.
 - Индикатор зарядки будет светиться зеленым светом.



2. Проверьте состояние зарядки роботизированного пылесоса.

- Когда начнется зарядка, "the amount of remaining battery power" (количество оставшейся энергии батареи) и индикатор " " будут попеременно отображаться в соответствующей последовательности.
- Когда зарядка будет завершена, на дисплее будет отображаться индикатор уровня заряда батареи и надпись FULL (Полностью заряжена).



	<ul style="list-style-type: none"> ■ Если во время уборки начнет мигать индикатор уровня заряда батареи, роботизированный пылесос прервет уборку и автоматически подзарядит батарею с помощью зарядного устройства. ■ Если роботизированный пылесос начал выполнять текущую уборку в помещении, где не установлена зарядная станция, и он не может найти ее во время уборки, он остановится рядом с тем местом, где он начал уборку. 	<p><Индикатор зарядки></p>
	<ul style="list-style-type: none"> ■ Если во время уборки начнет мигать индикатор уровня заряда батареи и на дисплее будет отображаться "Lo" (низкий уровень заряда), управление роботизированным пылесосом с помощью пульта дистанционного управления или кнопок на корпусе будет отключено. В этом случае самостоятельно установите роботизированный пылесос на зарядное устройство, чтобы зарядить батарею. (Такое состояние указывает на полную разрядку батареи.) 	<p>Зарядка завершена Зарядка Требуется зарядка</p>



ПРИМЕЧАНИЕ

- Сразу после приобретения устройства полная зарядка батареи займет около 180 минут, и пылесос будет работать в течение приблизительно 90 минут. (Режим ожидания / На твердом полу)
- Если температура батареи повышена, зарядка батареи может занять больше времени.
- Действия при возникновении проблем во время подзарядки.
Если роботизированный пылесос не заряжается автоматически, выполните следующие действия:
 - Выключите и включите переключатель питания на нижней стороне корпуса роботизированного пылесоса.
 - Отключите зарядное устройство от электрической розетки, а затем снова подключите его.
 - Убедитесь, что на контакте для подзарядки отсутствуют посторонние вещества. Протрите контакты для подзарядки на пылесосе и зарядном устройстве сухой тканью.
 - Убедитесь, что рядом с зарядным устройством отсутствуют предметы с высокой отражающей способностью.
- При отсоединении роботизированного пылесоса от зарядного устройства его батарея будет разряжаться естественным образом.
 - По возможности заряжайте батарею роботизированного пылесоса с помощью зарядного устройства. (Когда дома в течение длительного времени не будет никого находиться, например во время командировки или отпуска, выключайте переключатель питания роботизированного пылесоса и отключайте зарядное устройство от электрической розетки.)

Информация о батарее

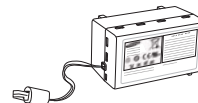

- Питание роботизированного пылесоса обеспечивает экологически безопасная литий-ионная (Li-ion) аккумуляторная батарея, а функция предотвращения избыточной зарядки продлевает срок службы батареи.
- Срок действия гарантии на батарею составляет 6 месяцев с момента покупки.
- Перед покупкой батареи обратитесь в центр поддержки покупателей, чтобы узнать обозначение детали () и номер модели.



- Эта батарея предназначена только для роботизированных пылесосов Samsung. Строго запрещено использовать ее с другими устройствами и в других целях.
- Не разбирайте и не модифицируйте батарею.
- Заряжайте батарею в помещении с хорошей вентиляцией.
- Не допускайте попадания батареи в огонь и не нагревайте ее.
- Не допускайте прикосновения металлических предметов к контактам (+) и (-) на батарее.
- Используйте пылесос в помещении (0SDgrC~40SDgrC).
- Прежде чем выбросить устройство, обеспечьте безопасную для окружающей среды утилизацию батареи.
- Не выбрасывайте батареи вместе с обычными бытовыми отходами.
- При утилизации использованных батарей выполняйте все местные предписания.
- * Если батарея не работает, не разбирайте ее. Обратитесь в ближайший центр поддержки покупателей.
- * Увеличение времени подзарядки и сокращение времени работы от батареи указывают на то, что срок службы батареи подходит к концу. Для замены батареи обратитесь в авторизованный центр поддержки покупателей.

Встроенная в устройство аккумуляторная батарея не предназначена для замены пользователем. Для получения информации о замене обратитесь в центр поддержки.

Проверочный код батареи и профилактическая мера

- Если на экране отображается сообщение " " при нажатии кнопки  на корпусе или кнопки  на пульте ДУ в то время как пылесос находится на зарядной станции, это указывает на то, что батарея неисправна или разомкнута. В этом случае следует связаться с сервисным центром.

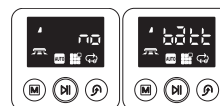









(по спирали)

использование пылесоса 23

Установка времени

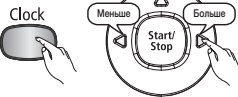
На часах отображается текущее время. Изменение текущего времени выполняется следующим образом.

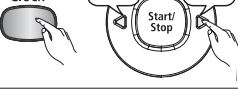
■ Установить время можно только с помощью пульта дистанционного управления.

	Пульт ДУ	Порядок настройки
		<ol style="list-style-type: none"> 1. Нажмите кнопку Clock (Часы). - Отображается текущее время.
		<ol style="list-style-type: none"> 2. Нажмите кнопку Clock (Часы). - Будет мигать отображение дня недели. Нажмите < или кнопку >, чтобы установить день недели.
		<ol style="list-style-type: none"> 3. Нажмите кнопку Clock (Часы). Нажмите < или кнопку >, чтобы настроить час.
		<ol style="list-style-type: none"> 4. Нажмите кнопку Clock (Часы). Нажмите кнопку < или кнопку >, чтобы настроить минуты.
		<ol style="list-style-type: none"> 5. Нажмите кнопку Clock (Часы). - Установленное значение будет мигать, а настройка будет завершена.
Сброс настройки	- Нажмите кнопку Start/Stop (Старт/Стоп) для сброса настройки и выхода из режима Time Set (Настройка времени).	
Пульт ДУ	- Если при настройке времени в течение 1 минуты не были нажаты кнопки, пылесос автоматически выйдет из режима настройки времени.	

Установка модуля VIRTUAL GUARD (ВИРТУАЛЬНЫЙ ОГРАНИЧИТЕЛЬ)

Для роботизированного пылесоса можно ограничить область уборки с помощью режима Fence (Ограждение) (виртуальная стена).

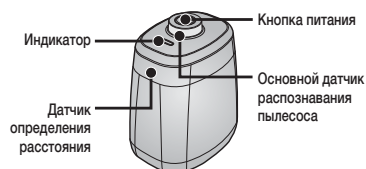

Элементы управления

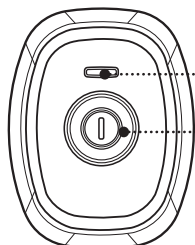

1. Работа индикатора
 - Режим Fence (Ограждение) (виртуальная стена): Индикатор мигает красным светом.
 - Off (Выкл.): индикатор не светится.
 2. Включите кнопку питания
 - При нажатии кнопки питания будет выбран один из режимов работы в следующей последовательности: режим Fence (Ограждение) (виртуальная стена) → выкл.
- * Длина виртуальной стены составляет по меньшей мере 2,5 м и может отличаться в зависимости от окружения и направления движения роботизированного пылесоса.

Режим Fence (Ограждение) (виртуальная стена)

Модуль VIRTUAL GUARD (ВИРТУАЛЬНЫЙ ОГРАНИЧИТЕЛЬ) создает невидимый барьер, через который роботизированный пылесос не сможет проехать.

Его можно установить перед горшками с растениями, мебелью, входной дверью и т. д.

1. Включите режим Fence (Ограждение) (виртуальная стена) при помощи кнопки питания.

- Индикатор режима будет мигать красным светом.

2. Установите модуль VIRTUAL GUARD (ВИРТУАЛЬНЫЙ ОГРАНИЧИТЕЛЬ) перед областью, в которую не должен заезжать роботизированный пылесос.

- Установите модуль VIRTUAL GUARD (ВИРТУАЛЬНЫЙ ОГРАНИЧИТЕЛЬ) таким образом, чтобы датчик определения расстояния мог образовать невидимый барьер, который роботизированный пылесос не сможет преодолеть.

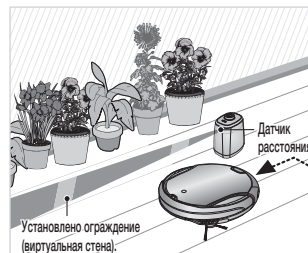

Сведения об инфракрасном датчике



- Передача инфракрасного сигнала может быть затруднена в местах использования галогенных ламп и на улице.
- Роботизированный пылесос использует 3 типа инфракрасных устройств, и одно устройство может не работать при нахождении перед другим устройством с более высоким приоритетом.
- При управлении роботизированным пылесосом с помощью пульта дистанционного управления пылесос может пересекать виртуальное ограждение модуля VIRTUAL GUARD (ВИРТУАЛЬНЫЙ ОГРАНИЧИТЕЛЬ), а также наезжать на препятствия, поскольку сигнал пульта дистанционного управления имеет более высокий приоритет, чем сигнал модуля VIRTUAL GUARD (ВИРТУАЛЬНЫЙ ОГРАНИЧИТЕЛЬ).
- При использовании роботизированного пылесоса в небольших помещениях или на близком расстоянии он может неправильно работать вследствие взаимных помех инфракрасных сигналов.
- Не устанавливайте модуль VIRTUAL GUARD (ВИРТУАЛЬНЫЙ ОГРАНИЧИТЕЛЬ) рядом с зарядным устройством, поскольку в этом случае автоматическая подзарядка может прерываться.
- При одновременном использовании нескольких роботизированных пылесосов они могут работать неправильно вследствие взаимных помех инфракрасных сигналов.



ИСПОЛЬЗОВАНИЕ РОБОТИЗИРОВАННОГО ПЫЛЕСОСА

Запуск и остановка уборки

Можно запускать и останавливать все функции роботизированного пылесоса.

- Каждая функция роботизированного пылесоса работает только при включенном переключателе питания.
- Когда роботизированный пылесос работает, нажмите кнопку , чтобы остановить работу и выбрать функцию.

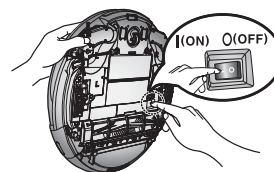



Включение и выключение питания

Включение питания

- Пылесос: Нажмите  кнопку.

Выключение питания

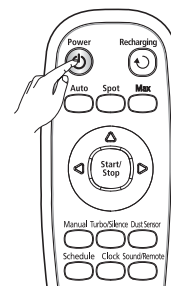

- Пульт ДУ: Нажмите  кнопку.
 - Пылесос: Нажмите кнопку  и удерживайте ее нажатой в течение 3 секунд.
 - * Если в течение приблизительно 1 минуты после включения питания не нажата ни одна кнопка, питание автоматически отключается для предотвращения разряда батареи.
- Для повторного включения нажмите и удерживайте кнопку питания  на корпусе устройства.



С помощью пульта ДУ

Запуск или остановка уборки

Запуск

- Пульт ДУ: Нажмите кнопку Auto (Авто), Spot (Область), Max (Максимум), Manual (Ручной).
- Пылесос: Выберите режим Auto (Авто), Spot (Область), Max (Максимум) с помощью кнопки , а затем нажмите кнопку .
- При запуске уборки роботизированный пылесос начнет двигаться.
- * Если нажать кнопку , не выбирая режим уборки, будет запущена уборка в режиме Auto (Авто).

Остановка

- Чтобы остановить уборку, нажмите кнопку  на пульте ДУ или на пылесосе.
- При остановке уборки роботизированный пылесос остановится.

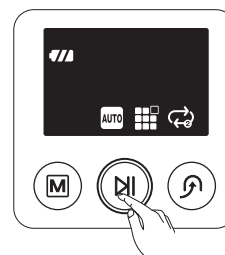



С помощью кнопок на корпусе

Подзарядка

Можно направить роботизированный пылесос к зарядному устройству для подзарядки батареи с помощью кнопки Recharging (Подзарядка).

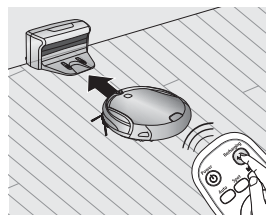
- Когда роботизированный пылесос работает, нажмите кнопку , чтобы остановить работу, а затем нажмите кнопку Recharging (Подзарядка).



1. Нажмите кнопку Recharging (Подзарядка).
 - ("  ") отобразится на панели дисплея и роботизированный пылесос вернется к зарядной станции для подзарядки.
2. Чтобы остановить роботизированный пылесос во время движения к зарядному устройству, нажмите кнопку .
3. Чтобы проверить функцию автоматической зарядки, нажмите кнопку Recharging (Подзарядка), когда роботизированный пылесос находится на расстоянии менее 1,5 м от зарядного устройства.

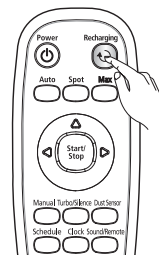

С помощью пульта ДУ

Решение проблем, связанных с возвратом пылесоса к зарядному устройству

- Проверьте установку зарядного устройства.
- Когда зарядное устройство находится в таком месте, где оно не может направить пылесос по нужному маршруту.
- Когда зарядное устройство находится на расстоянии более 5 м от роботизированного пылесоса.
 - : Роботизированному пылесосу может потребоваться больше времени, чтобы подъехать к зарядному устройству.
- Подзарядите батарею роботизированного пылесоса вручную в следующих случаях.
 - Когда зарядное устройство установлено в углу.
 - Когда батарея полностью разряжена.
 - Когда роботизированный пылесос застрял и не может преодолеть препятствие (например, мебель).
 - Когда роботизированный пылесос не может переехать через порог в комнату, в которой установлено зарядное устройство.

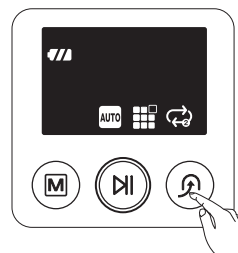

С помощью кнопок на корпусе

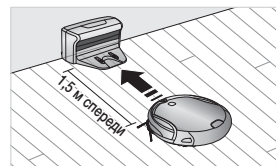

Уборка в режиме Auto (Авто)

Роботизированный пылесос будет перемещаться самостоятельно и выполнит полную очистку во всех помещениях один раз.

- Если при нажатии кнопки Start/Stop (Старт/Стоп) на корпусе пылесоса или на пульте ДУ не выбрать режим уборки, начнется автоматическая уборка.
- Если в момент начала уборки роботизированный пылесос установлен на зарядной станции, время возврата к зарядной станции уменьшится, поскольку роботизированный пылесос запоминает исходное положение во время движения.
- Если роботизированный пылесос начал выполнять текущую уборку в помещении, где не установлена зарядная станция, и он не может найти ее во время уборки, он остановится рядом с тем местом, где он начал уборку.
- Если во время уборки заряд батареи снизится до минимального уровня, роботизированный пылесос автоматически подъедет к зарядной станции, подзарядит батарею, а затем возобновит уборку. (Возобновить уборку можно только один раз.)

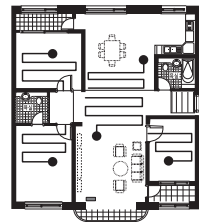

Кнопка на корпусе	Кнопка на пульте ДУ	Порядок настройки
		1. Установка режима.
		2. Сброс режима.

Функция Resume Cleaning (Возобновление уборки)



- Когда роботизированный пылесос определяет, что уборка завершена, функция возобновления уборки перестает действовать.
- Если вы перемещаете роботизированный пылесос во время его зарядки или нажимаете кнопку, он определяет, что уборка завершена, и не возобновляет ее.



- Не перемещайте пылесос и не нажимайте кнопки во время уборки. В противном случае роботизированный пылесос зарегистрирует окончание цикла и начнет уборку сначала.
- При каждом нажатии кнопки Turbo (Турбо) индикатор режима Turbo (Турбо) начинает светиться или гаснет соответственно. Когда индикатор режима Turbo (Турбо) начнет светиться, можно начинать уборку в режиме Turbo (Турбо).
- При каждом нажатии кнопки Dust Sensor (Датчик пыли) индикатор режима Dust Sensor (Датчик пыли) начинает светиться или гаснет соответственно. Когда индикатор режима Dust Sensor (Датчик пыли) начнет светиться, можно начинать уборку в режиме Dust Sensor (Датчик пыли).

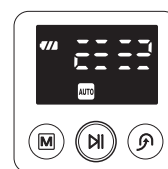

Режим Silence (ожидания)

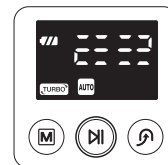

Режим Turbo (Турбо)

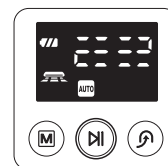

Режим Dust Sensor (Датчик пыли)

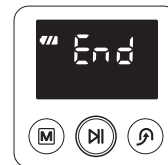

Уборка завершена

Уборка в режиме Spot (Область)

Можно легко очистить пол в определенном месте, например если на пол рассыпались крошки, песок и т. д.

- Поместите роботизированный пылесос в то место, где необходимо выполнить уборку в режиме Spot (Пятно).

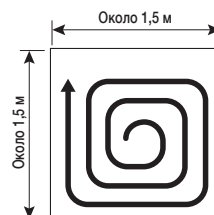

Кнопка на корпусе	Кнопка на пульте ДУ	Порядок настройки
2 раза		1. Установка режима.
		2. Сброс режима.

- В режиме уборки Spot (Область) роботизированный пылесос выполняет уборку на площади 1,5 x 1,5 м.
- После завершения уборки роботизированный пылесос отобразит сообщение End (Окончание), остановит работу (Stop (Остановка)) и перейдет в ждущий режим (Stand by (Ожидание)).



Когда роботизированный пылесос установлен на зарядной станции, уборка в режиме Spot (Область) недоступна.



- При каждом нажатии кнопки Turbo (Турбо) индикатор режима Turbo (Турбо) начинает светиться или гаснет соответственно. Когда индикатор режима Turbo (Турбо) начнет светиться, можно начинать уборку в режиме Turbo (Турбо).
- При каждом нажатии кнопки Dust Sensor (Датчик пыли) индикатор режима Dust Sensor (Датчик пыли) начинает светиться или гаснет соответственно. Когда индикатор режима Dust Sensor (Датчик пыли) начнет светиться, можно начинать уборку в режиме Dust Sensor (Датчик пыли).

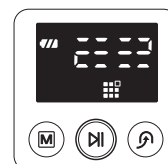

Режим Silence (ожидания)

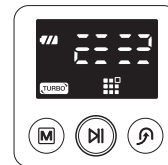

Режим Turbo (Турбо)

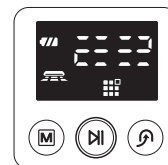

Режим Dust Sensor (Датчик пыли)

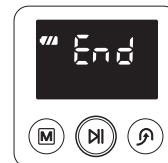

Уборка завершена

Уборка в режиме Max (Максимум)

Роботизированный пылесос автоматически движется и выполняет уборку до тех пор, пока батарея не разрядится и не начнет мигать индикатор заряда с одним делением.

- Если в момент начала уборки роботизированный пылесос установлен на зарядной станции, время возврата к зарядной станции уменьшится, поскольку роботизированный пылесос запоминает исходное положение во время движения.
- Если роботизированный пылесос начал выполнять текущую уборку в помещении, где не установлена зарядная станция, и он не может найти ее во время уборки, он остановится рядом с тем местом, где он начал уборку.
- Если во время уборки заряд батареи снизится до минимального уровня, роботизированный пылесос автоматически подъедет к зарядной станции, подзарядит батарею, а затем возобновит уборку. (Возобновить уборку можно только один раз.)

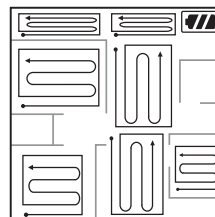

Кнопка на корпусе	Кнопка на пульте ДУ	Порядок настройки
<p>3 раза 2 раза в режиме зарядки</p>	<p>Max</p>	1. Установка режима.
	<p>Start/Stop</p>	2. Сброс режима.

Функция Resume Cleaning (Возобновление уборки)

- Если роботизированный пылесос определил, что уборка завершена, он не будет ее возобновлять.
- Если вы перемещаете роботизированный пылесос во время его зарядки или нажимаете кнопку, он определяет, что уборка завершена, и не возобновляет ее.
- Не перемещайте пылесос и не нажимайте кнопки во время уборки. В противном случае роботизированный пылесос зарегистрирует окончание цикла и начнет уборку сначала.
- При каждом нажатии кнопки Turbo (Турбо) индикатор режима Turbo (Турбо) начинает светиться или гаснет соответственно. Когда индикатор режима Turbo (Турбо) начнет светиться, можно начинать уборку в режиме Turbo (Турбо).
- При каждом нажатии кнопки Dust Sensor (Датчик пыли) индикатор режима Dust Sensor (Датчик пыли) начинает светиться или гаснет соответственно. Когда индикатор режима Dust Sensor (Датчик пыли) начнет светиться, можно начинать уборку в режиме Dust Sensor (Датчик пыли).



ПРИМЕЧАНИЕ



ВНИМАНИЕ

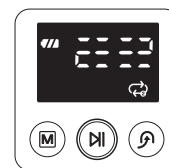

Режим Silence (ожидания)

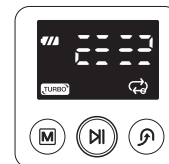

Режим Turbo (Турбо)

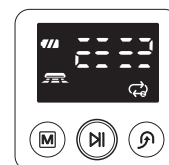

Режим Dust Sensor (Датчик пыли)

Уборка в режиме Manual (Ручной)

Чтобы выполнить уборку в определенном месте, можно управлять движением роботизированного пылесоса самостоятельно с помощью пульта ДУ.

- Поместите роботизированный пылесос в то место, где необходимо выполнить уборку в режиме Manual (Ручной).
- Выполнять уборку вручную можно только с помощью пульта дистанционного управления.

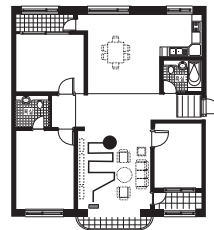

Кнопка на пульте ДУ	Порядок настройки
	1. Установка режима.
	2. Сброс режима.



ПРИМЕЧАНИЕ

- Когда роботизированный пылесос для вакуумной очистки установлен на зарядной станции, уборка в режиме Manual (Ручной) недоступна.
- Если в течение 1 минуты на устройстве не были нажаты кнопки, устройство переходит в режим ожидания.



ВНИМАНИЕ

- При каждом нажатии кнопки Turbo (Турбо) индикатор режима Turbo (Турбо) начинает светиться или гаснет соответственно. Когда индикатор режима Turbo (Турбо) начнет светиться, можно начинать уборку в режиме Turbo (Турбо).
- При каждом нажатии кнопки Dust Sensor (Датчик пыли) индикатор режима Dust Sensor (Датчик пыли) начинает светиться или гаснет соответственно. Когда индикатор режима Dust Sensor (Датчик пыли) начнет светиться, можно начинать уборку в режиме Dust Sensor (Датчик пыли).

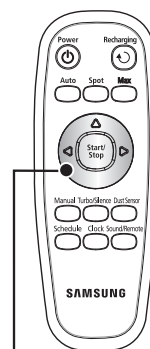

Кнопки направления
(Вперед, Влево, Вправо)
Движение назад не поддерживается.

Использование таймера

В этом режиме пылесос можно настроить на одноразовую уборку в определенное время.

- Уборка по расписанию выполняется, только когда пылесос установлен на зарядной станции.

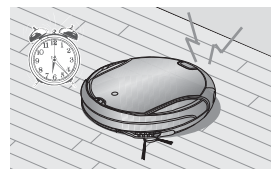

	Пульт ДУ	Порядок настройки
		<ol style="list-style-type: none"> Нажмите кнопку График (Schedule). <ul style="list-style-type: none"> - Отобразится текущая настройка и начнет мигать индикатор ⏰. Нажмите < или кнопку >, чтобы настроить час. <p>* Cleaning Mode (Режим уборки)</p> <ul style="list-style-type: none"> - При отсутствии ранее заданных настроек режим уборки будет настроен на Auto (Автоматический). При наличии ранее заданных настроек будет выбран настроенный режим.
		<ol style="list-style-type: none"> Нажмите кнопку График (Schedule). <ul style="list-style-type: none"> - Время увеличивается/уменьшается с шагом в 5 минут. Нажмите кнопку < или кнопку >, чтобы настроить минуты.
		<ol style="list-style-type: none"> Нажмите кнопку График (Schedule). Нажмите кнопку < или кнопку >, чтобы установить режим уборки. <ul style="list-style-type: none"> - Можно выбрать режим Auto (Авто) или Max (Максимум).
		<ol style="list-style-type: none"> Нажмите кнопку График (Schedule). <ul style="list-style-type: none"> - Установленное значение будет мигать, а настройка будет завершена. - Когда настройки завершены, отображаются установленное время и ⏰.
Сброс настройки		<ul style="list-style-type: none"> - При нажатии кнопки Start/Stop (Старт/Стоп) во время подзарядки пылесоса или настройки времени настройки будут сброшены. - Обратите внимание, что сброс настроек происходит, когда пылесос отсоединяется от зарядной станции.
Время ожидания		<ul style="list-style-type: none"> - Если при настройке времени в течение 1 минуты не были нажаты кнопки, пылесос автоматически выйдет из режима настройки времени.

Функция расписания уборки на неделю

В этом режиме пылесос можно настроить на одноразовую уборку в определенное время указанных дней недели.

- Уборка по расписанию выполняется только в случае, если пылесос установлен на зарядной станции.

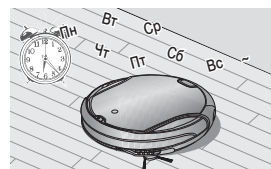

	Пульт ДУ	Порядок настройки
		<p>Режим Standby (Ожидание)</p> <ul style="list-style-type: none"> - В режиме Standby (Ожидание) отображаются выбранные дни недели.
<p>При отсутствии настроенного расписания</p> <p>При наличии настроенного расписания</p>		<ol style="list-style-type: none"> 1. Удерживайте кнопку График не менее 3 секунд. Нажмите < или кнопку >, чтобы задать день недели. <ul style="list-style-type: none"> - Если настройки не были заданы заранее, будет отображаться текущий день недели. - Если время не было настроено заранее, будет отображаться --:--.
		<ol style="list-style-type: none"> 2. Нажмите кнопку График (Schedule). Нажмите кнопку < или кнопку >, чтобы задать час. <ul style="list-style-type: none"> * Если ранее был задан час, он будет отображаться. * Cleaning Mode (Режим уборки) <ul style="list-style-type: none"> - При отсутствии ранее заданных настроек режим уборки будет установлен на Auto (Автоматический). При наличии заданных настроек будет выбран настроенный режим.
		<ol style="list-style-type: none"> 3. Нажмите кнопку График (Schedule). <ul style="list-style-type: none"> - Время увеличивается/уменьшается с шагом в 5 минут. Нажмите кнопку < или кнопку >, чтобы настроить минуты.

	Пульт ДУ	Порядок настройки
		<p>4. Нажмите кнопку График (Schedule). Нажмите кнопку ◀ или кнопку ▶, чтобы установить режим уборки.</p> <ul style="list-style-type: none"> - Можно выбрать режим Auto (Авто) или Repeat (Повтор).
		<p>5. Нажмите кнопку График (Schedule).</p> <ul style="list-style-type: none"> - Установленное значение будет мигать, а настройка будет завершена. * После окончания настройки будет мигать настроенный день недели. В этот момент возможно перейти к шагу (2) и добавить еще один день недели.
Сброс настройки	<ul style="list-style-type: none"> - При нажатии кнопки Start/Stop (Старт/Стоп) во время настройки дней недели настройка текущего дня недели будет сброшена. После следующего нажатия данной кнопки пылесос выйдет из режима настройки дней недели. 	
Время ожидания	<ul style="list-style-type: none"> - Если при настройке времени в течение 1 минуты не были нажаты кнопки, пылесос автоматически выйдет из режима настройки расписания. 	

ДОПОЛНИТЕЛЬНЫЕ ФУНКЦИИ

Использование дополнительных функций

Можно упростить использование роботизированного пылесоса, используя различные дополнительные функции.

- Дополнительные функции можно настроить только с пульта ДУ.

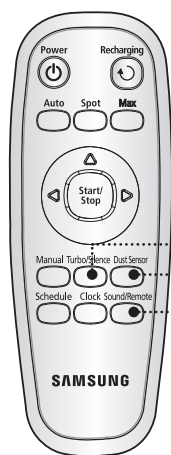

Режим Turbo (Турбо)

При каждом нажатии кнопки Turbo (Турбо) индикатор режима Turbo (Турбо) начинает светиться или гаснет соответственно.

On turbo (режим Turbo (Турбо) вкл.): Приводная щетка вращается на максимальной скорости.

Выкл турбо (Режим ожидания): Щетка поворачивается с нормальной скоростью.

Режим Dust Sensor (Датчик пыли)

При каждом нажатии кнопки Dust Sensor (Датчик пыли) индикатор режима Dust Sensor (Датчик пыли) начинает светиться или гаснет соответственно.

Режим Dust Sensor (Датчик пыли) включен: В режиме уборки Auto (Авто), когда пылесос обнаруживает попадание пыли в определенную зону, пылесос поворачивается и изменяет направление движения для очистки загрязненной зоны, после чего возобновляет движение прежним курсом. В режимах Spot (Область), Max (Максимальный), Manual (Ручной) при обнаружении пылесосом попадания пыли в определенную зону нагнетатель продолжает работать в течение нескольких секунд.

Режим Dust Sensor (Датчик пыли) выключен: Пылесос не обнаруживает пыль и продолжает двигаться по выбранному маршруту уборки.

Выбор звукового эффекта

Нажмите кнопку выбора звука, чтобы выбрать звуковой эффект.

- При каждом нажатии этой кнопки параметры Sound Effects (Звуковые эффекты) → Mute (Отключение звука) будут выбираться в соответствующей последовательности.
- **Sound Effects (Звуковые эффекты):** воспроизведение звуковых эффектов.
- **Mute (Отключение звука):** отключение звука.
- * Функция дистанционного управления НЕ поддерживается.

ИСПОЛЬЗОВАНИЕ НАСАДОК И ФИЛЬТРОВ И УХОД ЗА НИМИ

ОЧИСТКА РОБОТИЗИРОВАННОГО ПЫЛЕСОСА

Не забывайте о правилах очистки и обслуживания

■ Чтобы избежать неисправностей и травм, при повреждении переключателя питания обратитесь к сервисному специалисту.

■ Не используйте не установленные производителем средства и механические приспособления, которые могут привести к деформации роботизированного пылесоса.

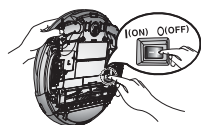

■ Перед очисткой роботизированного пылесоса необходимо выключить переключатель питания на нижней стороне корпуса пылесоса. Роботизированный пылесос может внезапно заработать и причинить травму.



04 ИСПОЛЬЗОВАНИЕ НАСАДОК И ФИЛЬТРОВ И УХОД ЗА НИМИ

Очистка окна датчика и камеры

Перед очисткой роботизированного пылесоса необходимо выключить переключатель питания на нижней стороне корпуса пылесоса.

■ Никогда не наносите воду или растворитель, бензол, аналогичные вещества непосредственно на корпус роботизированного пылесоса.

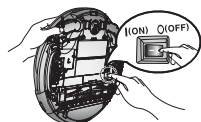

■ Слегка протрите окно датчика или камеру мягкой тканью.

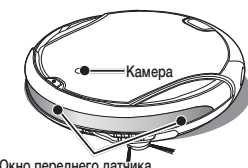
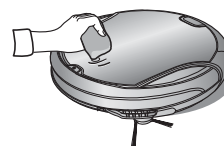

Окно переднего датчика

Окно переднего датчика и камера

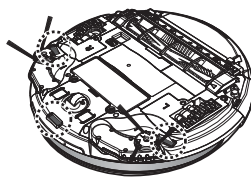

Окно датчика края горизонтальной поверхности

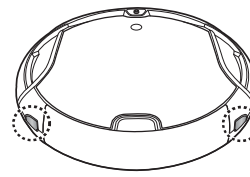

Окно заднего датчика

Очистка контейнера для пыли и фильтров

Перед очисткой удалите пыль из контейнера.

- При извлечении контейнера для пыли будьте осторожны и не просыпьте из него пыль.
- Удаляйте пыль из контейнера в указанных далее случаях.
 1. Когда в контейнере скопилась пыль.
 2. Когда внезапно снижается сила всасывания.
 3. Если внезапно увеличился уровень шума.

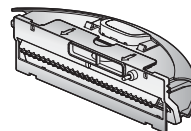

1. Нажмите кнопку извлечения контейнера для пыли, потяните контейнер и извлеките его.

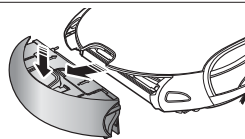

2. Откройте крышку отсека для уловленной пыли в направлении стрелки и снимите фильтр.

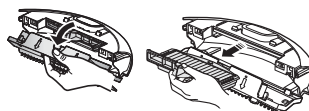

3. Отделите сетчатый фильтр от фильтра, и снимите губчатый фильтр.

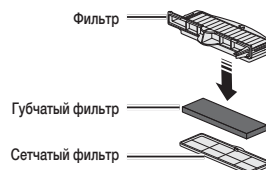

4. Очистите пыль в отсеке для уловленной пыли, фильтре, губчатом и сетчатом фильтрах.

* Его можно промыть водой.

После промывания водой:

1. Пылесборник: полностью удалите воду.
2. Фильтр, губчатый и сетчатый фильтры: Высушите полностью фильтры в проветриваемом месте, избегая воздействия солнца, затем сложите их вместе.

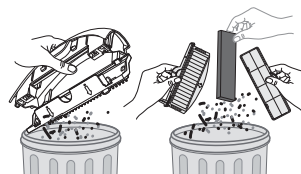

5. Сначала вставьте губчатый фильтр в фильтр, затем положите его вместе с сетчатым фильтром, и вставьте в отсек для уловленной пыли.

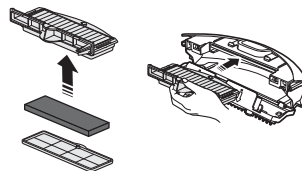

ВНИМАНИЕ

Если пылесборник установлен без фильтра, появится код ошибки C08. Убедитесь, что фильтр установлен.

6. Закройте крышку контейнера для пыли и вставьте контейнер в корпус пылесоса.

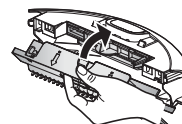

38_ использование насадок и фильтров и уход за ними

ОЧИСТКА РОБОТИЗИРОВАННОГО ПЫЛЕСОСА

Очистка приводной щетки

Перед очисткой роботизированного пылесоса необходимо выключить переключатель питания на нижней стороне корпуса пылесоса.



- Поскольку пыль может высыпаться из контейнера, перед очисткой приводной щетки извлеките контейнер для пыли.

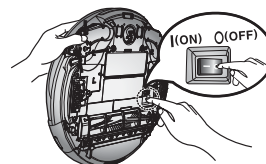

1. Убедитесь, что в щетке отсутствуют посторонние предметы, затем нажмите на крючок, удерживающий крышку щетки, и откройте крышку.

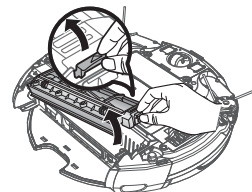

2. Извлеките приводную щетку из корпуса пылесоса.

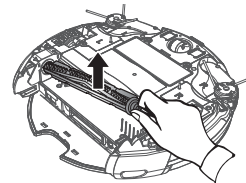

3. С помощью чистящей щетки или пылесоса удалите посторонние предметы, например длинные волосы или нити, намотавшиеся на приводную щетку.



4. После чистки сначала зафиксируйте край щетки, расположенный ближе к переключателю питания, а затем другой край.

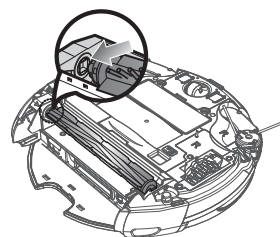

5. Вставьте один край щетки в два паза и плавно сдвигайте его вниз до щелчка.

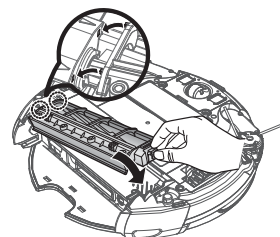

- Чтобы роботизированный пылесос не засорился, не собирайте пылесосом зубочистки и ватные палочки.
- Если посторонние предметы не удается извлечь, обратитесь в центр поддержки покупателей.
- Поскольку приводная щетка убирает пыль с пола, на нее могут намотаться длинные нити или волосы. Регулярно проверяйте и очищайте приводную щетку.

Очистка боковой вращающейся щетки для уборки в режиме Edge (Вдоль стен)

Перед очисткой роботизированного пылесоса необходимо выключить переключатель питания на нижней стороне корпуса пылесоса.

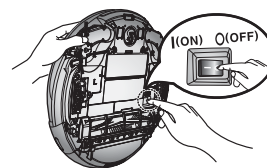

1. Проверьте, не погнута ли боковая вращающаяся щетка и нет ли на ней каких-либо посторонних предметов.

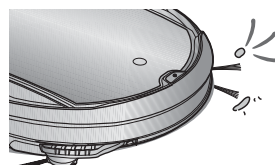

2. Наденьте резиновые перчатки, поместите боковую вращающуюся щетку в ткань, смоченную теплой водой, подержите около 10 секунд, а затем протрите щетку тканью.

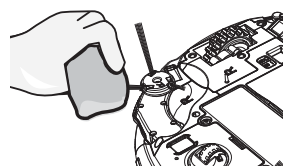

3. Поверните боковую вращающуюся щетку и повторите шаг 2.

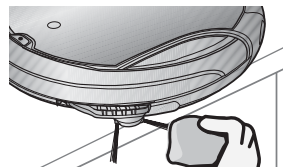

4. Если между корпусом и боковой вращающейся щеткой есть волосы или нити, открутите винт боковой вращающейся щетки с помощью крестовой отвертки и удалите волосы или нити. При установке щетки на место совместите метку "L" на боковой вращающейся щетке для очистки вдоль стен с меткой "L" на корпусе пылесоса. (Правую боковую щетку выравнивайте по метке "R".)

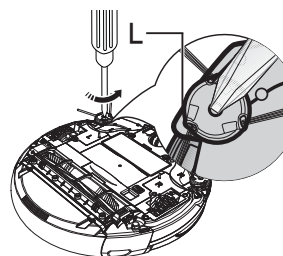

Поскольку на боковую вращающуюся щетку могут легко наматываться волосы и другие посторонние предметы, часто очищайте ее.



ПРИМЕЧАНИЕ

Наличие большого количества посторонних предметов на боковой вращающейся щетке может вызвать ее повреждение.

Очистка ведущего колеса

Перед очисткой роботизированного пылесоса необходимо выключить переключатель питания на нижней стороне корпуса пылесоса.

- Если роботизированный пылесос внезапно начал двигаться зигзагами, возможно, на ведущем колесе имеются посторонние предметы.

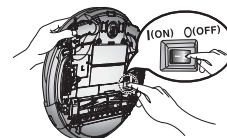

1. При очистке ведущего колеса поместите мягкую ткань на пол, переверните пылесос и осторожно поставьте его на ткань.

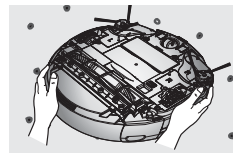

2. Проверьте наличие посторонних предметов и при необходимости удалите их тонким инструментом или кусачками.

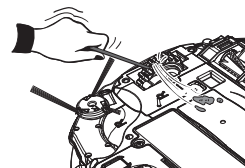

ПОИСК И УСТРАНЕНИЕ НЕИСПРАВНОСТЕЙ

ПРОВЕРКА ПЕРЕД ОБРАЩЕНИЕМ ДЛЯ ОБСЛУЖИВАНИЯ

Неисправность	Проверка	Действие
Роботизированный пылесос не работает перед уборкой.	<ul style="list-style-type: none"> Установлен ли контейнер для пыли? 	<ul style="list-style-type: none"> Установите контейнер для пыли.
	<ul style="list-style-type: none"> Включен ли переключатель питания? 	<ul style="list-style-type: none"> Включите переключатель питания.
	<ul style="list-style-type: none"> Включен ли режим уборки AUTO на панели управления? 	<ul style="list-style-type: none"> Нажмите PI кнопку. (Чтобы выключить уборку, нажмите и удерживайте PI кнопку не менее 3 секунд.)
	<ul style="list-style-type: none"> Имеет ли индикатор заряда батареи только одно деление и отображается ли индикация "Lo"? 	<ul style="list-style-type: none"> Поднимите роботизированный пылесос и поместите его на зарядное устройство, чтобы зарядить батарею.
	<ul style="list-style-type: none"> Роботизированный пылесос не работает, если в пульте ДУ разрядились батареи. 	<ul style="list-style-type: none"> Замените батареи в пульте дистанционного управления (тип AAA).
Роботизированный пылесос перестал работать во время уборки. 	<ul style="list-style-type: none"> Имеет ли индикатор заряда батареи только одно деление и отображается ли индикация "Lo"? 	<ul style="list-style-type: none"> Поднимите роботизированный пылесос, поместите его на зарядное устройство, чтобы зарядить батарею.
	<ul style="list-style-type: none"> Не застрял ли роботизированный пылесос в проводах на полу? 	<ul style="list-style-type: none"> Выключите переключатель питания и удалите провода.
	<ul style="list-style-type: none"> Не застрял ли роботизированный пылесос на полу в месте с большим перепадом высоты? - Ведущее колесо потеряло контакт с полом. 	<ul style="list-style-type: none"> Выключите переключатель питания и перенесите роботизированный пылесос в другое место для уборки.
	<ul style="list-style-type: none"> Не намоталась ли ткань (полотенце, одежда) на ведущее колесо? 	<ul style="list-style-type: none"> Выключите переключатель питания и удалите намотавшуюся ткань.
	<ul style="list-style-type: none"> Не застрял ли роботизированный пылесос на пороге? 	<ul style="list-style-type: none"> Выключите переключатель питания и перенесите роботизированный пылесос в другое место для уборки.
Слабая сила всасывания при уборке.	<ul style="list-style-type: none"> Проверьте, есть ли свободное место в контейнере для пыли. 	<ul style="list-style-type: none"> Остановите работу роботизированного пылесоса и очистите контейнер для пыли.
	<ul style="list-style-type: none"> Проверьте, не заблокировано ли всасывающее отверстие посторонними предметами. 	<ul style="list-style-type: none"> Выключите переключатель питания и удалите посторонние предметы из всасывающего отверстия.
	<ul style="list-style-type: none"> Проверьте, не засорен ли фильтр. 	<ul style="list-style-type: none"> Очистите фильтр.

Неисправность	Проверка	Действие
Роботизированный пылесос не может найти зарядное устройство.	<ul style="list-style-type: none"> Убедитесь, что кабель питания зарядного устройства правильно подключен к розетке. 	
	<ul style="list-style-type: none"> Если на расстоянии 1 м спереди или 0,5 м по бокам от зарядного устройства находятся какие-либо предметы, удалите их. 	
	<ul style="list-style-type: none"> Если на контакте для подзарядки имеются какие-либо посторонние вещества, удалите их сухим полотенцем. 	
	<ul style="list-style-type: none"> Установлен ли модуль VIRTUAL GUARD (ВИРТУАЛЬНЫЙ ОГРАНИЧИТЕЛЬ) рядом с зарядным устройством? 	<ul style="list-style-type: none"> Переместите модуль VIRTUAL GUARD (ВИРТУАЛЬНЫЙ ОГРАНИЧИТЕЛЬ) в другое место, чтобы роботизированный пылесос мог автоматически подзарядить батарею.
Роботизированный пылесос проходит через ограждение модуля VIRTUAL GUARD (ВИРТУАЛЬНЫЙ ОГРАНИЧИТЕЛЬ).	<ul style="list-style-type: none"> Разрядились ли батареи модуля VIRTUAL GUARD (ВИРТУАЛЬНЫЙ ОГРАНИЧИТЕЛЬ)? 	<ul style="list-style-type: none"> Замените батареи. (2 батареи типа D (LR20))
	<ul style="list-style-type: none"> Светится ли индикатор? 	<ul style="list-style-type: none"> Проверьте, не выключен ли модуль VIRTUAL GUARD (ВИРТУАЛЬНЫЙ ОГРАНИЧИТЕЛЬ), а затем включите его.
Слишком малое время работы VIRTUAL GUARD (ВИРТУАЛЬНЫЙ ОГРАНИЧИТЕЛЬ) от батарей.	<ul style="list-style-type: none"> Проверьте, чтобы аккумуляторы были в рабочем состоянии 	<ul style="list-style-type: none"> Замените батареи. (2 батареи типа D (LR20))
Роботизированный пылесос внезапно выполняет уборку в направлении по диагонали.	<ul style="list-style-type: none"> Роботизированный пылесос может выполнять уборку в направлении по диагонали в следующих случаях. - После зарядки при расположении зарядной станции под углом. - Роботизированный пылесос переместился на другое место с помощью сокращенного маршрута после уборки. - Угол столкновения устройства с препятствием не является перпендикулярным (90°). - Пол имеет плиточное или деревянное покрытие. 	<ul style="list-style-type: none"> Направление уборки соответствует начальному положению. Поскольку пылесос чистит области, рисуя карту, он в результате охватывает всю область. (Нормальная работа) Установите зарядное устройство вдоль волокон древесины и начните уборку в то время, когда роботизированный пылесос установлен на зарядной станции.

44_ поиск и устранение неисправностей

ПОИСК И УСТРАНЕНИЕ НЕИСПРАВНОСТЕЙ ПО КОДАМ ОШИБОК

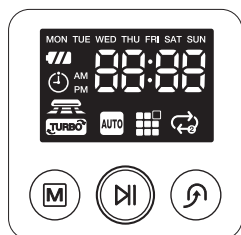



КОД ОШИБКИ	ПРИЧИНА	СПОСОБ УСТРАНЕНИЯ
8801	<ul style="list-style-type: none"> В приводной щетке застрял посторонний предмет (нитки, бумага, игрушка и т. д.) 	<ul style="list-style-type: none"> Выключите переключатель питания на нижней стороне корпуса и удалите посторонние предметы из приводной щетки.
8802	<ul style="list-style-type: none"> В левом ведущем колесе застрял посторонний предмет (нитки, бумага, игрушка и т. д.) 	<ul style="list-style-type: none"> Выключите переключатель питания на нижней стороне корпуса и удалите посторонний предмет из левого ведущего колеса.
8803	<ul style="list-style-type: none"> В правом ведущем колесе застрял посторонний предмет (нитки, бумага, игрушка и т. д.) 	<ul style="list-style-type: none"> Выключите переключатель питания на нижней стороне корпуса и удалите посторонний предмет из правого ведущего колеса.
8805	<ul style="list-style-type: none"> Проверьте датчик в бампере. 	<ul style="list-style-type: none"> Выключите пылесос с помощью переключателя питания на нижней стороне корпуса, а затем удалите препятствие, расположенное перед роботизированным пылесосом, или переместите пылесос в другое место.
8806	<ul style="list-style-type: none"> В окно датчика препятствий попало постороннее вещество (пыль, грязь и т. д.) 	<ul style="list-style-type: none"> Выключите переключатель питания на нижней стороне корпуса и при помощи мягкой ткани удалите постороннее вещество с переднего и заднего окон датчиков.
8807	<ul style="list-style-type: none"> В окно датчика края попало постороннее вещество (пыль, грязь и т. д.) 	<ul style="list-style-type: none"> Выключите переключатель питания на нижней стороне корпуса и при помощи мягкой ткани удалите постороннее вещество с окна датчика края.
8808	<ul style="list-style-type: none"> Не установлен контейнер для пыли. 	<ul style="list-style-type: none"> Вставьте контейнер для пыли до щелчка.
8809	<ul style="list-style-type: none"> В боковой вращающейся щетке для уборки в режиме Edge (Вдоль стен) застрял посторонний предмет (нитки, тряпка и т. д.) 	<ul style="list-style-type: none"> Выключите переключатель питания на нижней стороне корпуса и удалите посторонние предметы из боковой вращающейся щетки для уборки в режиме вдоль стен.
8800E (по спирали)	<ul style="list-style-type: none"> Батарея неисправна или разомкнута. 	<ul style="list-style-type: none"> Отключите аварийный выключатель в нижней части пылесоса и обратитесь в сервисный центр.

* При нажатии кнопки Start/Stop (Гуск/Стоп) и выключении переключателя питания код ошибки будет удален.

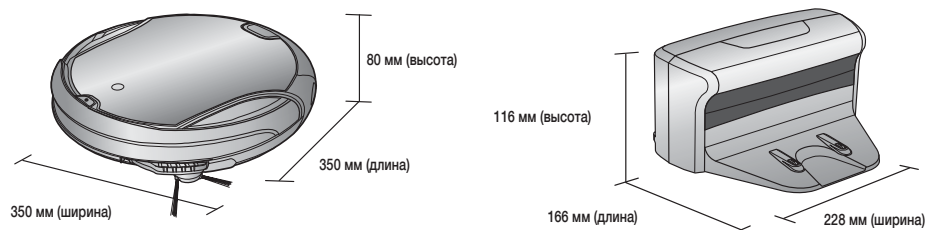
ТЕХНИЧЕСКИЕ ХАРАКТЕРИСТИКИ ПРОДУКЦИИ



Корпус пылесоса		Зарядное устройство (станция)
Классификация	Элемент	SR10F71U*
Механические характеристики	Диаметр	350 мм
	Высота	80 мм
	Масса	3,5 кг
Характеристики питания	Напряжение	220–240 В переменного тока, 50–60 Гц
	Энергопотребление зарядного устройства	40 Вт
	Энергопотребление пылесоса	40 Вт
	Технические характеристики батареи	14,4 В / 2000 мА/ч (31,68 Вт-ч)
Связанные с уборкой технические характеристики	Тип зарядки	Автоматическая/ручная подзарядка
	Режим уборки	Auto (Авто), Spot (Область), Max (Максимальная), Manual (Ручной), Timer (Таймер), Weekly (Неделя)
	Время зарядки	Около 180 минут
	Время уборки (Режим ожидания / На твердом полу.)	Около 90 минут
Способ уборки		Распознавание формы потолка
Тип органов управления на корпусе		Сенсорные

Русский		Символ «не для пищевой продукции» применяется в соответствии с техническим регламентом Таможенного союза «О безопасности упаковки» 005/2011 и указывает на то, что упаковка данного продукта не предназначена для повторного использования и подлежит утилизации. Упаковку данного продукта запрещается использовать для хранения пищевой продукции.
		Символ «петля Мебиуса» указывает на возможность утилизации упаковки. Символ может быть дополнен обозначением материала упаковки в виде цифрового и/или буквенного обозначения.

Производитель :

Самсунг Электроникс Ко., Лтд., (Мэтан-донг) 129, Самсунг-ро, Енгтонг-гу, г. Сувон, Кёнги-до, Республика Корея

Адрес мощностей производства :

ООО <<Самсунг Электроникс Вьетнам>>, Вьетнам, провинция Бак Ninh, Район Йен Фонг, Коммуна Йен Транг, Промышленная зона Йен Фонг 1

Страна производства :

Вьетнам

Импортер в России :

ООО «Самсунг Электроникс Рус Компани», 125009, г. Москва, ул.Воздвиженка, дом 10

МОДЕЛЬ	Сертификат №:	дата выдачи	действует до	ОРГАН ПО СЕРТИФИКАЦИИ
SR10F71	BY/112 02.01. 002 00191	8.8.2013	7.8.2018	НП РУП «БелГИСС»



Если у вас есть предложения или вопросы по продуктам Samsung, связывайтесь с информационным центром Samsung.

Country	Customer Care Center ☎	Web Site
RUSSIA	8-800-555-55-55	www.samsung.ru
KAZAKHSTAN	8-10-800-500-55-500	www.samsung.com/kz_ru
UZBEKISTAN	8-10-800-500-55-500	www.samsung.com/kz_ru
TAJIKISTAN	8-10-800-500-55-500	
KYRGYZSTAN	00-800-500-55-500	
GEORGIA	8-800-555-555	
ARMENIA	0-800-05-555	
AZERBAIJAN	088-55-55-555	

Подлежит использованию по назначению в нормальных условиях Срок службы : 7 лет