

SR873*
SR875*



Класс защиты - II

РУКОВОДСТВО ПОЛЬЗОВАТЕЛЯ

Роботизированный пылесос руководство пользователя

- * Прежде чем использовать устройство, внимательно прочтите данные инструкции.
- * Устройство можно использовать только внутри помещения.

Русский



imagine the possibilities

Благодарим за приобретение продукции компании Samsung.
Для получения полного обслуживания
зарегистрируйте устройство на сайте
www.samsung.com/register





МЕРЫ ПРЕДОСТОРОЖНОСТИ

МЕРЫ ПРЕДОСТОРОЖНОСТИ

-  **ПРЕДУПРЕЖДЕНИЕ** • Перед началом эксплуатации устройства внимательно прочитайте данное руководство и сохраните его для будущего использования.
-  **ПРЕДУПРЕЖДЕНИЕ** • Поскольку данные инструкции по эксплуатации охватывают устройства разных моделей, технические характеристики приобретенного пылесоса могут несколько отличаться от характеристик, описанных в этом руководстве.

ИСПОЛЬЗУЕМЫЕ ПРЕДОСТЕРЕГАЮЩИЕ/ПРЕДУПРЕЖДАЮЩИЕ СИМВОЛЫ

 ПРЕДУПРЕЖДЕНИЕ	Указывает на риск получения серьезной или смертельной травмы.
 ВНИМАНИЕ	Указывает на риск получения травмы или повреждения устройства.

ДРУГИЕ ИСПОЛЬЗУЕМЫЕ СИМВОЛЫ

 ПРИМЕЧАНИЕ	Обозначает сведения, которые помогают пользователям понять, как правильно использовать устройство.
--	--

ВАЖНЫЕ ИНСТРУКЦИИ ПО БЕЗОПАСНОСТИ

При использовании электрического устройства необходимо соблюдать основные меры предосторожности, в том числе описанные ниже.

ПЕРЕД ИСПОЛЬЗОВАНИЕМ РОБОТИЗИРОВАННОГО ПЫЛЕСОСА ПРИЧИТАЙТЕ ВСЮ ИНСТРУКЦИЮ

Когда пылесос не используется, а также перед выполнением обслуживания, отключайте его от розетки электропитания.

ПРЕДУПРЕЖДЕНИЕ: чтобы снизить риск возникновения пожара, поражения электрическим током или получения травм, следуйте приведенным далее мерам предосторожности.

ОБЩИЕ СВЕДЕНИЯ

- Используйте устройство только в соответствии с данным руководством.
- Не используйте роботизированный пылесос и зарядное устройство при наличии каких-либо повреждений.
- Если пылесос не работает должным образом, падал, поврежден, находился некоторое время на улице или в воде, доставьте его в центр поддержки покупателей.
- Не прикасайтесь к зарядному устройству или роботизированному пылесосу мокрыми руками.
- Используйте устройство только в помещении и только на сухой поверхности.
- Данное устройство может использоваться детьми от 8 лет и старше, лицами с ограниченными физическими, сенсорными или умственными возможностями, а также лицами с ограниченным опытом или знаниями, если над ними осуществляется контроль, либо они проинструктированы о мерах безопасности при использовании устройства.
- Детям запрещается играть с устройством. Очистка и техническое обслуживание не должны производиться детьми без надзора.

ЗАРЯДНОЕ УСТРОЙСТВО

- Не изменяйте поляризованную вилку для подключения к неполяризованной розетке или удлинителю.
- Не используйте устройство на улице или на влажной поверхности.
- Выключайте зарядное устройство из розетки, когда оно не используется, а также перед выполнением обслуживания устройства.
- Для подзарядки используйте только зарядное устройство, предоставленное производителем.
- Не используйте устройство, если кабель питания или вилка повреждены.
- Не тяните за кабель питания, не используйте его для переноски устройства, не зажимайте кабель дверью, не натягивайте вокруг острых краев или углов. Держите кабель питания в

меры предосторожности _03

МЕРЫ ПРЕДОСТОРОЖНОСТИ

отдалении от нагретых поверхностей.

- Не используйте удлинители и розетки с недостаточной предельно допустимой нагрузкой по току.
- При отключении от розетки не тяните за кабель питания. Чтобы отключить устройство от розетки, возьмитесь за вилку, а не за кабель.
- Не разбирайте батареи и не сжигайте их, поскольку при высокой температуре они взрываются.
- Не пытайтесь самостоятельно открыть зарядное устройство. Ремонт должен осуществляться только квалифицированными специалистами центра поддержки покупателей.
- Не подвергайте зарядное устройство воздействию высокой температуры и не допускайте его контакта с сыростью или влагой.

РОБОТИЗИРОВАННЫЙ ПЫЛЕСОС

- Не собирайте при помощи роботизированного пылесоса твердые или острые предметы, например стекло, гвозди, винты, монеты и т. д.
- Не используйте пылесос без фильтра. При обслуживании никогда не помещайте пальцы и другие предметы в отсек вентилятора, поскольку устройство может случайно включиться.
- Не вставляйте в отверстия никаких предметов. Не используйте устройство с заблокированными отверстиями, не допускайте попадания в отверстия пыли, ворса, волос и всего, что может препятствовать току воздуха.
- Не пылесосьте токсичные материалы (хлорный отбеливатель, аммиак, очиститель канализационных труб и т. д.)
- Не пылесосьте горячие и дымящиеся предметы, например сигареты, спички или горячий пепел.
- Не собирайте при помощи роботизированного пылесоса легковоспламеняющиеся или горючие вещества, например бензин, а также не используйте пылесос в местах их возможного присутствия.
- Не используйте роботизированный пылесос в закрытых помещениях, в которых воздух имеет высокую концентрацию паров масляной краски, растворителя, жидкости для уничтожения насекомых, легковоспламеняющейся пыли либо других взрывчатых или токсичных испарений.
- При интенсивном использовании и под воздействием экстремальных температурных условий в батареях могут возникать утечки. Если жидкость из батарей попала на кожу, как можно быстрее смойте ее водой. Если жидкость попала в глаза, тщательно промойвайте их чистой водой в течение не менее 10 минут. Обратитесь к врачу.

04_ меры предосторожности

СОДЕРЖАНИЕ

МЕРЫ ПРЕДОСТОРОЖНОСТИ

02

- 06 Питание
- 07 Перед использованием
- 10 Использование
- 11 Очистка и обслуживание

ХАРАКТЕРИСТИКИ УСТРОЙСТВА

13

СБОРКА ПЫЛЕСОСА

15

- 15 Компоненты
- 16 Названия компонентов

ИСПОЛЬЗОВАНИЕ ПЫЛЕСОСА

20

- 20 Установка роботизированного пылесоса
- 20 Порядок подготовки
- 20 Включение или выключение переключателя питания
- 21 Установка зарядного устройства
- 22 Зарядка
- 23 Информация о батарее
- 24 Использование роботизированного пылесоса
- 24 Запуск и остановка уборки
- 25 Подзарядка
- 26 Уборка в режиме Auto (Авто)
- 27 Уборка в режиме Spot (Область)
- 28 Уборка в режиме Max (Максимум)
- 29 Уборка в ручном режиме (Опционально)

ИСПОЛЬЗОВАНИЕ И УХОД ЗА НАСАДКАМИ И ФИЛЬТРАМИ

30

- 30 Чистка роботизированного пылесоса
- 30 Не забывайте о правилах очистки и обслуживания
- 30 Очистка окна датчика и камеры
- 31 Очистка контейнера для пыли и фильтров
- 32 Чистка роботизированного пылесоса
- 32 Очистка приводной щетки
- 34 Очистка боковой вращающейся щетки для уборки в режиме «Вдоль стен»
- 35 Очистка ведущего колеса

ПОИСК И УСТРАНЕНИЕ НЕИСПРАВНОСТЕЙ

36

- 36 Проверка перед обращением для обслуживания
- 38 Поиск и устранение неисправностей по кодам ошибок

ТЕХНИЧЕСКИЕ ХАРАКТЕРИСТИКИ ПРОДУКЦИИ

39

содержание_05

МЕРЫ ПРЕДОСТОРОЖНОСТИ

ПИТАНИЕ



Не сгибайте кабель питания слишком сильно и не ставьте на него тяжелые предметы, которые могут его повредить.

- Это может привести к возгоранию или поражению электрическим током.

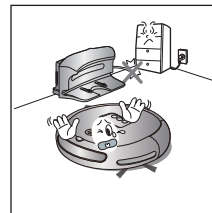

Удаляйте пыль и воду с вилки кабеля питания.

- В противном случае возникает риск повреждения устройства или поражения электрическим током.

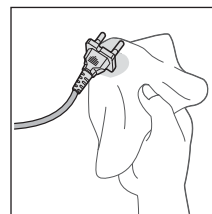

Не тяните за кабель питания и не прикасайтесь к вилке кабеля питания мокрыми руками.

- Это может привести к возгоранию или поражению электрическим током.

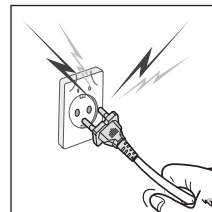

Не подключайте несколько вилок к одной розетке. (Не оставляйте кабель питания на полу).

- Это может привести к возгоранию или поражению электрическим током.

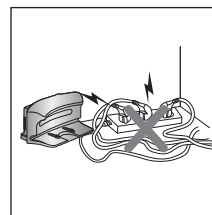

Не используйте поврежденный кабель питания, вилку или незакрепленную сетевую розетку.

- Это может привести к возгоранию или поражению электрическим током.

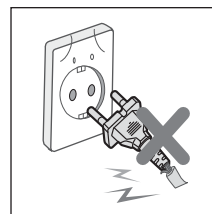

ПЕРЕД ИСПОЛЬЗОВАНИЕМ



Перед включением роботизированного пылесоса убедитесь, что контейнер для пыли установлен.

- Если контейнер для пыли не установлен, роботизированный пылесос не будет работать.

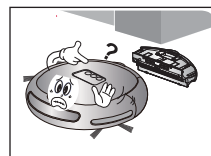

Никогда не используйте роботизированный пылесос в местах, в которых находятся горючие вещества.

- В местах, где на полу стоят свечи или настольные лампы.
- В местах, где есть источники огня без присмотра (огонь или тлеющие угли).
- В местах, где находится бензин, очищенный спирт, растворитель, пепельницы с зажженными сигаретами и т. д.

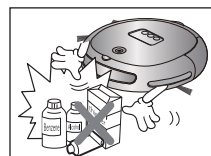

Роботизированный пылесос предназначен для использования только в домашних условиях. Не используйте его в приведенных ниже местах.

- Чердаки, подвалы, склады, промышленные здания, отдельные комнаты за пределами основного здания, помещения с высокой влажностью (например ванны и душевые комнаты), узкие и расположенные на высоте поверхности (например столы и полки). При использовании в таких местах устройство может быть повреждено (что приведет к неправильной работе и выходу из строя).



Чтобы выполнить уборку во всех комнатах, откройте все межкомнатные двери.

- Если дверь в комнату закрыта, роботизированный пылесос не сможет попасть в комнату.
- Однако следует закрывать входную дверь, а также двери на веранду, в ванную и в помещения, где пылесос может упасть на нижний этаж.



Если ковер имеет длинные кисточки, спрячьте кисточки под ковер.

- Длинные кисточки могут вызвать повреждение ковра и устройства при попадании в ведущее колесо или приводную щетку.

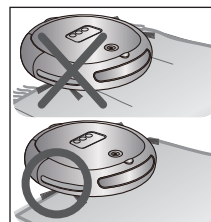

Не используйте пылесос для пола с черной поверхностью.

- В этом случае роботизированный пылесос не сможет функционировать должным образом.





Заранее уберите мелкие и хрупкие предметы с поверхности, на которой будет проводиться уборка.

- Уберите все посторонние предметы перед уборкой.
- Уберите хрупкие предметы, такие как фарфор, стеклянные изделия, горшки для цветов и т. д.
- Роботизированный пылесос не распознает монеты, кольца и другие ценные предметы, такие как ювелирные изделия.

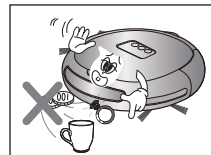

Перед уборкой соберите предметы, разбросанные по полу.

- Роботизированный пылесос способен определять препятствия на расстоянии 5 см.
- Полотенца, коврики перед ванными комнатами, раковинами, в прихожих и кладовых, кабели питания, скатерти и ремни могут попасть в ведущее колесо или приводную щетку. Это может привести к падению предметов со стола.



Перед началом уборки и при использовании режима уборки по расписанию предупредите всех членов семьи (и других соответствующих лиц) о необходимости проявлять осторожность.

- Роботизированный пылесос может столкнуться с ребенком, в результате чего ребенок может упасть.



Следите за тем, чтобы ребенок не наступал и не садился на роботизированный пылесос.

- Ребенок может упасть и получить травмы, а также повредить устройство.



Прежде чем оставить ребенка или домашнее животное без присмотра, отключите питание роботизированного пылесоса.

- Роботизированный пылесос может привлечь их внимание.
- При контакте вращающегося колеса или щетки с пальцами, ногами, одеждой или волосами может быть получена травма.
- Если ребенок или домашнее животное находится на пути роботизированного пылесоса, то может быть распознан как препятствие и область рядом с ним не будет очищена.
- Когда переключатель питания выключен, питание и все функции устройства выключены.



При установке зарядного устройства не оставляйте кабель питания свободно лежать на полу.

- После завершения автоматической подзарядки или при проезде мимо зарядного устройства роботизированный пылесос может потянуть за собой кабель питания.

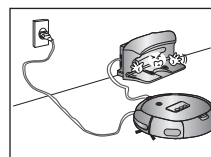



ВНИМАНИЕ

Следите за тем, чтобы кабель питания зарядного устройства всегда был подключен к розетке.

- Роботизированный пылесос имеет функцию самостоятельной подзарядки, однако если кабель питания зарядного устройства отключен от электрической сети, пылесос не сможет автоматически заряжать батарею.

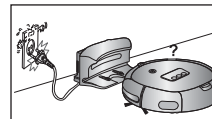

ВНИМАНИЕ

Установите зарядное устройство в таком месте, которое легко доступно роботизированному пылесосу.

- Если зарядное устройство находится в углу, это может привести к выполнению лишних движений и помешать процессу автоматической подзарядки.

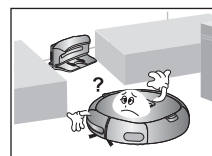

ВНИМАНИЕ

Если перед зарядным устройством находятся какие-либо устройства, роботизированный пылесос не сможет самостоятельно выполнить автоматическую подзарядку.

- Удалите препятствия на пути пылесоса.

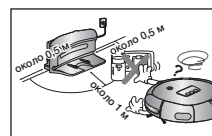

ПРЕДУПРЕЖДЕНИЕ

На расстоянии 0,5 м слева и справа и 1 м спереди зарядного устройства не должно находиться никаких предметов.

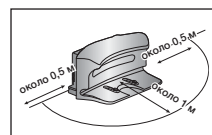

ПРЕДУПРЕЖДЕНИЕ

Не допускайте короткого замыкания контактов зарядного устройства с помощью металлических предметов, таких как шпильки, отвертки и т. д.

- Это приведет к повреждению зарядного устройства.

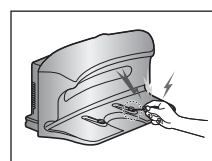

ПРЕДУПРЕЖДЕНИЕ

Убедитесь, что на зарядной станции отсутствуют следы жидкости.

- В противном случае возникнет риск возгорания или поражения электрическим током.

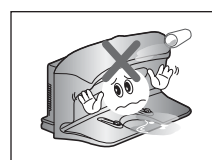

ПРЕДУПРЕЖДЕНИЕ

Следите за тем, чтобы пылесос не пылесосил и не двигался по жидкости, например по пятнам воды, масла или наполнителя для кошачьих туалетов.

- Это может привести к непоправимому повреждению устройства.
- Жидкости могут попасть в колеса и вызвать загрязнение.



ПРЕДУПРЕЖДЕНИЕ

Не используйте зарядное устройство в других целях.

- Это может привести к повреждению зарядного устройства или возгоранию.



ПРЕДУПРЕЖДЕНИЕ

Не устанавливайте зарядное устройство на полу с темной поверхностью.

- В противном случае роботизированному пылесосу будет трудно подъехать к нему.

ИСПОЛЬЗОВАНИЕ



Роботизированный пылесос нельзя использовать для очистки толстых ковров.

- Это может привести к возникновению проблем с роботизированным пылесосом.
- Это может привести к повреждению ковра.

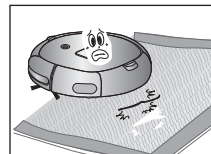

Не используйте роботизированный пылесос для очистки поверхности стола и других поверхностей на возвышении.

- Это может привести к падению и повреждению пылесоса.



Во время работы роботизированный пылесос может удариться о некоторые элементы мебели, например о ножки стульев и столов, о тонкие и длинные предметы.

- Для более быстрой и чистой уборки ставьте стулья на столы.

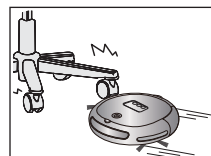

Не кладите на роботизированный пылесос никакие предметы.

- Это может привести к его неисправности.



Во время уборки незамедлительно удаляйте крупные фрагменты бумаги и пластиковые пакеты из пылесоса.

- Длительное использование пылесоса с закрытым входным отверстием может привести к его повреждению.

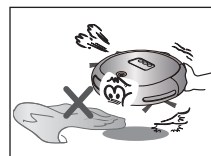

Если роботизированный пылесос издает необычный звук, из него поступает запах или дым, немедленно выключите переключатель питания и обратитесь в центр поддержки покупателей.

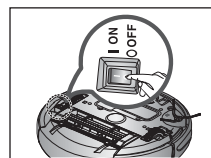



Роботизированный пылесос может быть не в состоянии продолжать работу, если он застрял на пороге при входе или на веранде.

- Если что-то препятствует движению роботизированного пылесоса в течение 5 минут, он автоматически выключится в целях безопасности.
- Чтобы продолжить уборку, перенесите пылесос в такое место, где он сможет двигаться, выключите переключатель питания, а затем снова включите его.

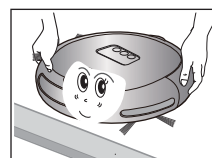

Роботизированный пылесос не может полностью выполнять уборку в недоступных ему местах, например углах и пространствах между диванами и стенами.

- Уборку в этих местах необходимо регулярно выполнять вручную.

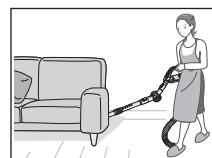

После уборки могут оставаться скопления пыли, если роботизированный пылесос не убрал пыль, образовавшуюся во время уборки.

- В этом случае удалите пыль другим инструментом для уборки.

ОЧИСТКА И ОБСЛУЖИВАНИЕ



При очистке устройства не распыляйте воду непосредственно на корпус, а также не протирайте его летучими веществами, такими как бензол, растворитель или спирт.

- Это может привести к непоправимому повреждению устройства.

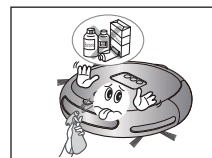

Не нажимайте слишком сильно на бампер роботизированного пылесоса.

- При повреждении датчика в бампере роботизированный пылесос может ударяться о стены и мебель.

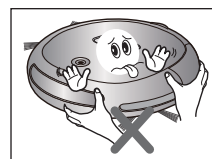

Запрещается разбирать и модифицировать устройство кому-либо, кроме квалифицированного сервисного инженера.

- Это может привести к повреждению устройства.





Регулярно удаляйте посторонние предметы с датчиков препятствий и края.

- Грязь, которая скапливается на датчиках, может нарушить их работу.



При удалении посторонних веществ и предметов всегда выключайте переключатель питания и используйте щетку.

- В противном случае пылесос может внезапно включиться, что может вызвать травмы или повреждение пылесоса.



Если кабель питания поврежден, обратитесь в центр поддержки покупателей для его замены квалифицированным сервисным инженером.

- В противном случае возникнет риск возгорания или поражения электрическим током.



Перед очисткой зарядного устройства отсоедините кабель питания от розетки для обеспечения безопасности.

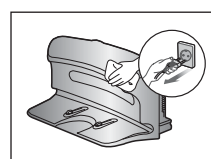

Для замены батареи обратитесь в центр поддержки покупателей компании Samsung Electronics.

- Использование неоригинальных батарей может привести к выходу устройства из строя.

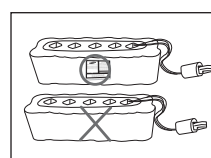

характеристики устройства

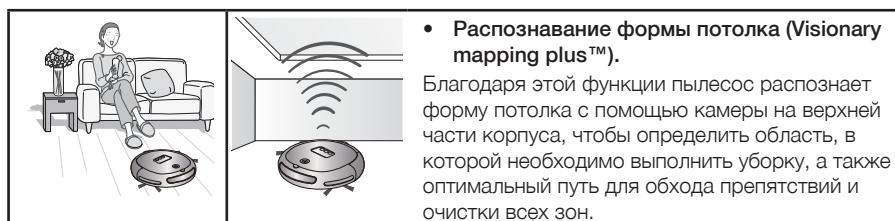

ДЕЛИКАТНАЯ УБОРКА ВО ВСЕХ УГЛАХ

Поскольку роботизированный пылесос выполняет уборку на полу, двигаясь последовательно по всем участкам на карте, сформированной функцией распознавания формы потолка, он очищает пол во всех углах.

РАЗЛИЧНЫЕ РЕЖИМЫ УБОРКИ

Предусмотрены различные режимы уборки, удовлетворяющие любые потребности.

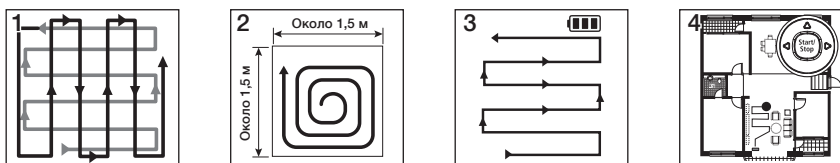

1. **Режим Auto (Авто):** автоматическая уборка всех комнат.
2. **Режим Spot (Область):** интенсивная очистка определенного места. Можно использовать для уборки крошек от хлеба или пирога.
3. **Режим Max (Максимум):** уборка до тех пор, пока батарея почти не разрядится.
4. **Режим Manual (Опционально):** можно выполнить очистку пола вручную, перемещая роботизированный пылесос.

АВТОМАТИЧЕСКАЯ ПОДЗАРЯДКА

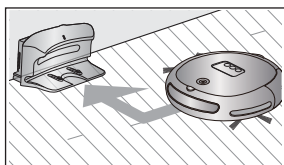

При низком уровне заряда батареи роботизированный пылесос автоматически подъезжает к зарядному устройству для быстрой автоматической подзарядки батареи.

БОКОВАЯ ВРАЩАЮЩАЯСЯ ЩЕТКА ДЛЯ УБОРКИ В РЕЖИМЕ «ВДОЛЬ СТЕН»

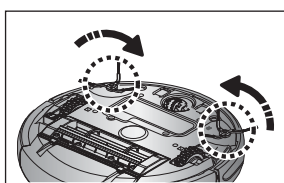

Боковая вращающаяся щетка выполняет уборку пыли вдоль стен.

ПРОЕЗД ЧЕРЕЗ ПОРОГИ

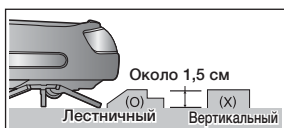

Благодаря инновационной системе привода роботизированный пылесос способен преодолевать пороги в дверных проемах высотой до 1,5 см и выполнять уборку во всех комнатах. Из-за формы порога роботизированный пылесос может быть не в состоянии преодолеть дверной порог высотой до 1,5 см.

ЗАЩИТА ОТ СТОЛКНОВЕНИЙ



Роботизированный пылесос использует 2-ступенчатый алгоритм для определения и обхода препятствий. Во время движения 7 датчиков препятствий 1 ступени определяют препятствия, но если роботизированный пылесос все же сталкивается с каким-либо предметом, то 2 датчика в бампере обеспечивают поглощение удара.

ЗАЩИТНОЕ УСТРОЙСТВО

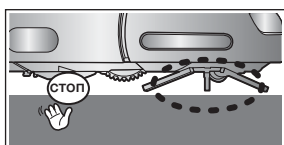

При поднятии роботизированного пылесоса во время уборки его ведущие колеса, приводная щетка, двигатель всасывания и боковая вращающаяся щетка автоматически останавливаются с помощью датчика.

сборка пылесоса

КОМПОНЕНТЫ

■ Корпус пылесоса



■ Зарядное устройство (станция)

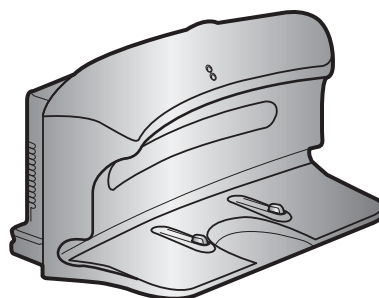

■ Другие компоненты

		 * Опционально
Руководство пользователя	Чистящая щетка	Пульт дистанционного управления / 2 батарейки

НАЗВАНИЯ КОМПОНЕНТОВ

■ Пылесос

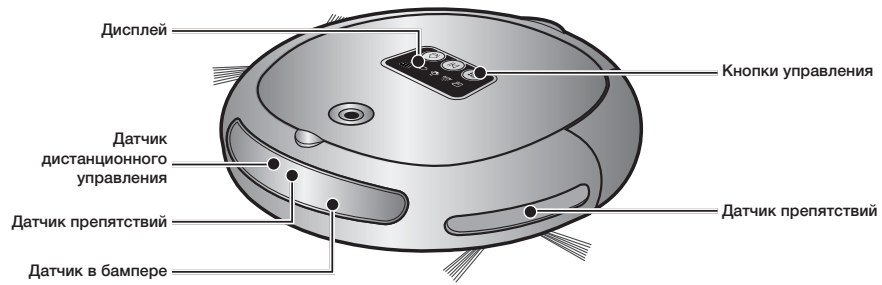

Спереди

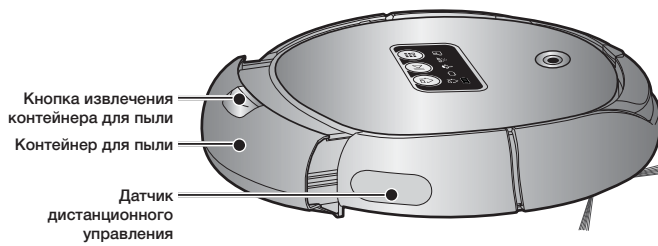

Сбоку

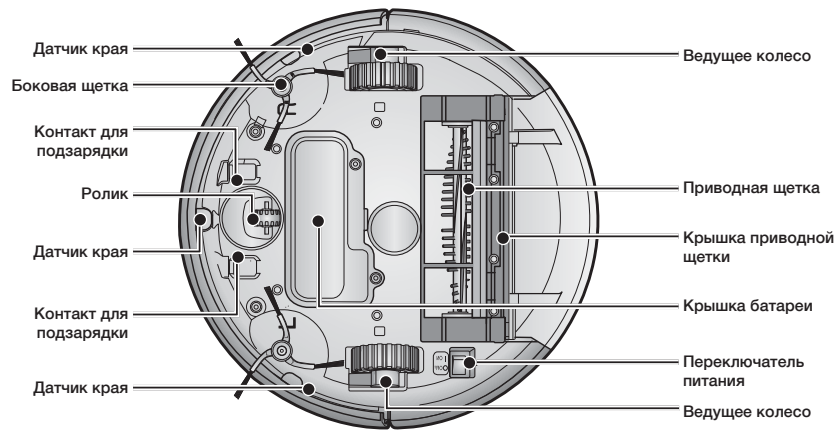

Снизу

16_ сборка пылесоса

■ Зарядное устройство (станция)

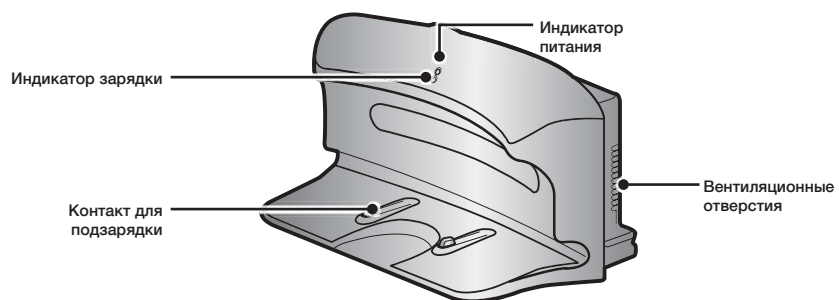

■ Пульт дистанционного управления (Опционально)

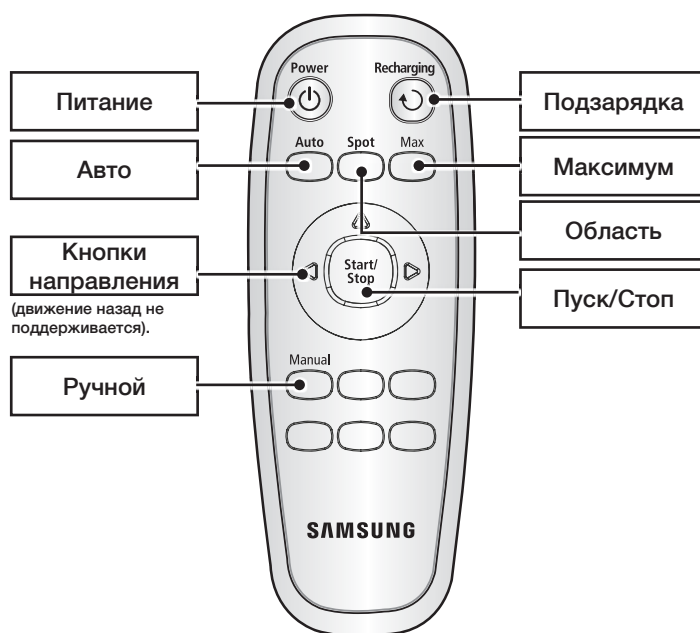

■ Установка батареи пульта дистанционного управления

Батареи не установлены в пульте дистанционного управления при покупке устройства. Перед использованием установите батареи (тип AAA).



* Технические характеристики: Батареи типа AAA

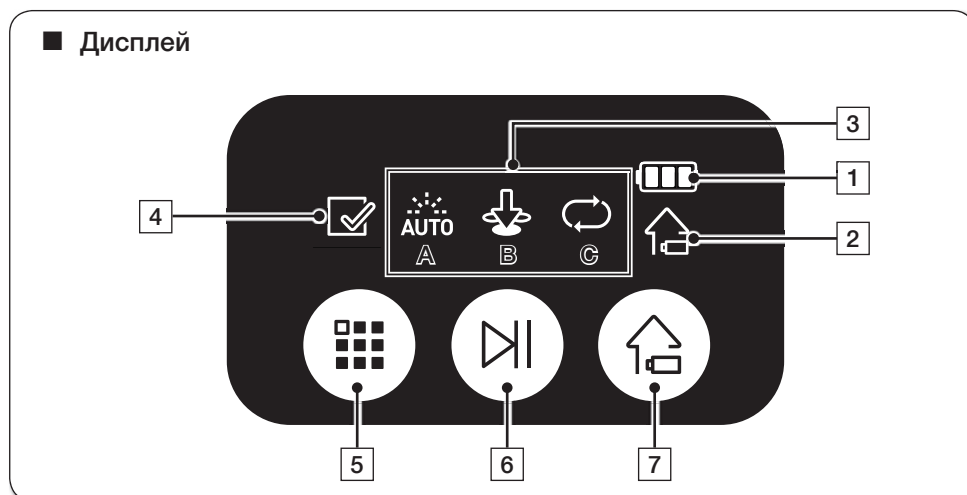

ЗОНА ДИСПЛЕЯ

1. Индикатор уровня заряда батареи
 - Зарядка: сигнализирует о выполнении подзарядки, индикатор имеет 3 деления.
 - Использование: отображает уровень заряда батареи. Во время работы уровень заряда уменьшается от исходного состояния полной зарядки.
2. Подзарядка
 - Данный значок светится, когда роботизированный пылесос подъезжает к зарядной станции для подзарядки батареи.
3. Отображение режима уборки
 - При каждом нажатии кнопки режима уборки отображается значок соответствующего режима уборки.
 - (A) Режим Auto (Авто): этот значок светится, когда выбран режим уборки «Авто».
 - (B) Режим Spot (Область): этот значок светится, когда выбран режим уборки «Область».
 - (C) Режим Max (Максимум): этот значок светится, когда выбран режим уборки «Максимум».
4. Проверочный код
 - Данный значок светится в том случае, если возникают проблемы, требующие внимания пользователя.

КНОПКИ

5. **Режим уборки**
 - Нажмите для выбора режима уборки. После выбора режима уборки нажмите кнопку (⏏), чтобы запустить уборку.
6. **Пуск/Стоп**
 - Запуск и остановка уборки.
7. **Подзарядка**
 - При нажатии этой кнопки роботизированный пылесос вернется к зарядной станции для подзарядки батареи.

сборка пылесоса _19

ИСПОЛЬЗОВАНИЕ ПЫЛЕСОСА

УСТАНОВКА РОБОТИЗИРОВАННОГО ПЫЛЕСОСА

Порядок подготовки

1. Включение или выключение переключателя питания

Для использования роботизированного пылесоса необходимо включить переключатель питания на нижней стороне корпуса пылесоса.

2. Установка зарядного устройства

Для подзарядки батареи роботизированного пылесоса сначала необходимо установить зарядное устройство.

При покупке устройства батарея полностью разряжена, поэтому перед использованием пылесоса ее необходимо полностью зарядить.

3. Зарядка батареи

Перед использованием роботизированного пылесоса необходимо полностью зарядить батарею.



Включение или выключение переключателя питания

Для использования роботизированного пылесоса необходимо включить переключатель питания.

При выключении переключателя питания все установленные параметры будут сброшены.

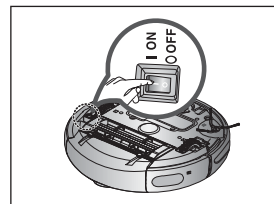

1. Переверните пылесос и включите переключатель питания.

- Если значки не начали светиться, значит батарея разряжена. В этом случае после включения переключателя питания установите роботизированный пылесос на зарядную станцию.

- Обратите внимание, что выключение переключателя питания приводит к сбросу всех параметров.

- Если при включенном питании в течение 10 минут не будет нажата какая-либо кнопка, питание автоматически выключится для экономии энергии батареи. В этом случае для использования роботизированного пылесоса нажмите кнопку Power (Питание) или кнопку .

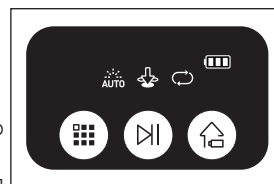

Если переключатель питания выключен, батарея роботизированного пылесоса не будет заряжаться даже при установке пылесоса на зарядную станцию.

Установка зарядного устройства

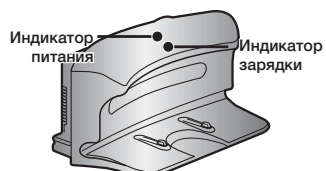

1. Установите зарядное устройство на плоскую поверхность.

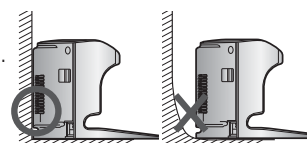

2. На расстоянии 0,5 м слева и справа и 1 м спереди зарядного устройства не должно находиться никаких предметов.

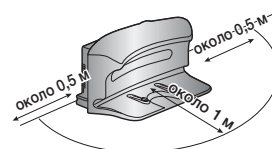

3. Установите зарядное устройство в таком месте, которое легко доступно роботизированному пылесосу.

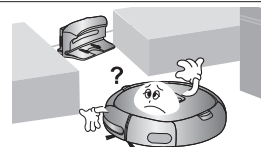

4. Проложите кабель питания вдоль стены.

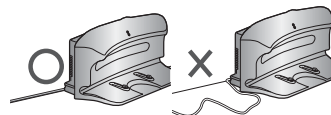

5. Если пол деревянный, установите зарядное устройство вдоль волокон древесины.

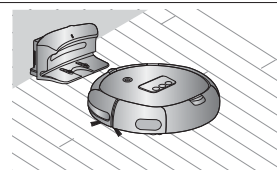

ПРИМЕЧАНИЕ

Следите, чтобы кабель питания зарядного устройства всегда был подключен к электрической розетке.

- Если к зарядному устройству не подается питание, роботизированный пылесос не сможет найти его и автоматически выполнить подзарядку.
- Когда роботизированный пылесос отсоединен от зарядного устройства, его батарея разряжается.

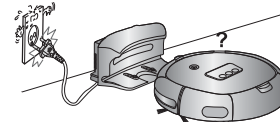

использование пылесоса _21

ИСПОЛЬЗОВАНИЕ ПЫЛЕСОСА

Зарядка

При покупке устройства батарея полностью разряжена. Перед использованием роботизированного пылесоса ее необходимо зарядить вручную.

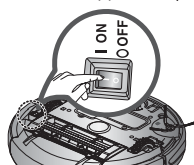

Включите переключатель питания на нижней стороне пылесоса.

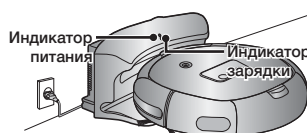

1. Совместите контакты для подзарядки на корпусе пылесоса с контактом на зарядной станции, а затем нажмите на корпус пылесоса. Зарядное устройство должно подать соответствующий звуковой сигнал.

- Индикатор зарядки будет светиться зеленым светом.

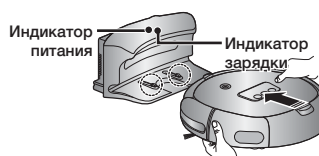

2. Проверьте состояние зарядки роботизированного пылесоса.

- При полной зарядке все три полоски индикатора уровня зарядки батареи будут одновременно мигать.

■ Если через 10 секунд после подключения роботизированного пылесоса к зарядному устройству дисплей примет вид, указанный на рисунке далее, то выключатель питания пылесоса переведен в положение «ВЫКЛ». В этом случае необходимо включить выключатель питания на нижней стороне пылесоса.



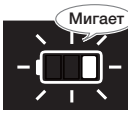

■ Если во время уборки начнет мигать индикатор <Индикатор зарядки> уровня заряда батареи, роботизированный пылесос прервет уборку и автоматически подзарядит батарею с помощью зарядного устройства.

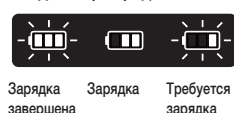

■ В том случае, если значок уровня заряда батареи во время работы пылесоса переместится вправо так, как указано на рисунке, станет невозможно управлять пылесосом при помощи пульта дистанционного управления или кнопок на самом пылесосе. В данном случае необходимо воспользоваться зарядным устройством для зарядки батареи. (Такое состояние указывает на полную разрядку батареи).



ПРИМЕЧАНИЕ

- При покупке устройства полная зарядка батареи займет около 120 минут и пылесос будет работать в течение приблизительно 90 минут.
- Если зарядка выполняется, когда батарея нагрелась, время зарядки увеличится.
- Действия при возникновении проблем во время подзарядки. Если роботизированный пылесос не заряжается автоматически, выполните следующие действия.
 - Выключите и включите переключатель питания на нижней стороне корпуса роботизированного пылесоса (перезагрузка).
 - Отключите зарядное устройство от электрической розетки, а затем снова подключите его (перезагрузка).
 - Убедитесь, что на контакте для подзарядки отсутствуют посторонние вещества. Протрите контакты для подзарядки на пылесосе и зарядном устройстве сухой тканью.
 - Убедитесь, что рядом с зарядным устройством отсутствуют предметы с высокой отражающей способностью.
- При отсоединении роботизированного пылесоса от зарядного устройства его батарея будет разряжаться естественным образом.
 - По возможности заряжайте батарею роботизированного пылесоса с помощью зарядного устройства. (При отсутствии дома в течение длительного времени, например во время командировки или отпуска, при хранении выключайте переключатель питания роботизированного пылесоса и отключайте зарядное устройство от электрической розетки).

Информация о батарее

- Питание роботизированного пылесоса обеспечивает экологически безопасная никель-металлогидридная (NiMH) аккумуляторная батарея, а функция предотвращения избыточной зарядки продлевает срок службы батареи.
- **Срок действия гарантии на батарею составляет 6 месяцев с момента покупки.**
- Перед покупкой батареи обратитесь в центр поддержки покупателей, чтобы узнать обозначение детали  и номер модели.

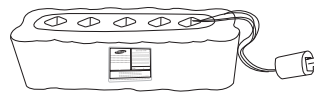

- Эта батарея предназначена только для роботизированных пылесосов Samsung. Строго запрещено использовать ее с другими устройствами и в других целях.
 - Не разбирайте и не модифицируйте батарею.
 - Заряжайте батарею в помещении с хорошей вентиляцией.
 - Не допускайте попадания батареи в огонь и не нагревайте ее.
 - Не допускайте прикосновения металлических предметов к контактам (+) и (-) на батарее.
 - Храните батарею в помещении (0 °C~40 °C).
 - Прежде чем выбросить устройство, обеспечьте безопасную для окружающей среды утилизацию батареи.
 - Не выбрасывайте батареи вместе с обычными бытовыми отходами.
 - При утилизации использованных батарей выполняйте все местные предписания.
- ※ Если батарея не работает, не разбирайте ее. Обратитесь в ближайший центр поддержки покупателей.
- ※ Увеличение времени подзарядки и сокращение времени работы от батареи указывают на то, что срок службы батареи подходит к концу. Для замены батареи обратитесь в авторизованный центр поддержки покупателей.

Встроенная в устройство аккумуляторная батарея не предназначена для замены пользователем.

Для получения информации о замене обратитесь в центр поддержки.

использование пылесоса _23

ИСПОЛЬЗОВАНИЕ РОБОТИЗИРОВАННОГО ПЫЛЕСОСА

Запуск и остановка уборки

Можно запускать и останавливать все функции роботизированного пылесоса.

- Каждая функция роботизированного пылесоса работает только при включенном переключателе питания.
- Когда роботизированный пылесос работает, нажмите кнопку (⏻) для отмены работы и выбора функции.

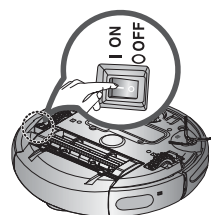

Включение и выключение питания

Включение питания

- Пульт ДУ: Нажмите кнопку **Power** (Питание). (Опционально)
- Пылесос: Нажмите кнопку (⏻).
- Загорается подсветка значков режима уборки.

Выключение питания

- Пульт ДУ: Нажмите кнопку **Power** (Питание). (Опционально)
- Пылесос: Нажмите и удерживайте нажатой кнопку (⏻) в течение 3 секунд.
- Все значки, кроме индикатора уровня заряда батареи, перестанут светиться.

* Опционально

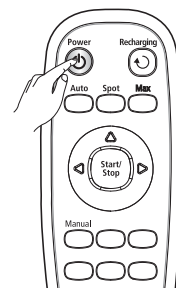

С помощью пульта ДУ

Запуск или остановка уборки

Запуск

- Пульт ДУ: Нажмите кнопку **Auto** (Авто), **Spot** (Область), **Max** (Максимум), **Manual** (Ручной). (Опционально)
- Пылесос: Выберите режим **Auto** (Авто) / **Spot** (Область) / **Max** (Максимум) с помощью кнопки (⏻), а затем нажмите кнопку (⏻).

- При запуске уборки роботизированный пылесос начнет двигаться.

* Если нажать (⏻) кнопку, не выбирая режим уборки, будет запущена уборка в режиме **Auto** (Авто).

Остановка

- Чтобы остановить уборку, нажмите кнопку (⏻) на пульте ДУ или на пылесосе.
- При остановке уборки роботизированный пылесос остановится.

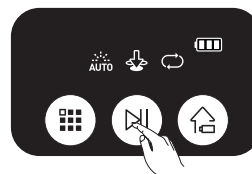

С помощью кнопок на корпусе

Подзарядка

Можно направить роботизированный пылесос к зарядному устройству для подзарядки батареи с помощью кнопки Recharging (Подзарядка).

- Когда роботизированный пылесос работает, нажмите кнопку (⏻), чтобы остановить работу и потом нажмите кнопку Recharging (Подзарядка).

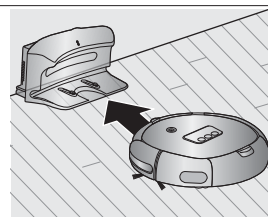

1. Нажмите кнопку Recharging (Подзарядка).
 - На корпусе пылесоса начнет светиться значок (⏻) и пылесос вернется к зарядному устройству.
2. Чтобы остановить роботизированный пылесос во время движения к зарядному устройству, нажмите кнопку (⏻).
3. Чтобы проверить функцию автоматической зарядки, нажмите кнопку Recharging (Подзарядка), когда роботизированный пылесос находится на расстоянии менее 1,5 м от зарядного устройства.

* Опционально

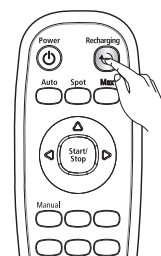

С помощью пульта
ДУ

Решение проблем, связанных с возвратом пылесоса к зарядному устройству

- Проверьте установку зарядного устройства.
 - Когда зарядное устройство находится в таком месте, где подъезд к нему роботизированного пылесоса затруднен.
 - Когда зарядное устройство находится на расстоянии более 5 м от роботизированного пылесоса.
 - : Роботизированному пылесосу может потребоваться больше времени, чтобы подъехать к зарядному устройству.
- Подзарядите батарею роботизированного пылесоса вручную в приведенных ниже случаях.
 - Когда зарядное устройство установлено в углу.
 - Когда батарея полностью разряжена.
 - Когда роботизированный пылесос застрял и не может преодолеть препятствие (например, мебель).
 - Когда роботизированный пылесос не может переехать через порог в комнату, в которой установлено зарядное устройство.

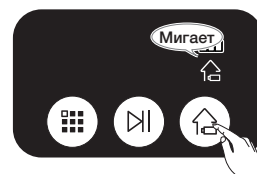

С помощью кнопок на
корпусе

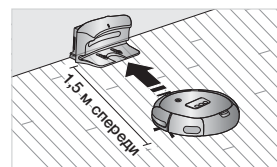

Уборка в режиме Auto (Авто)

Роботизированный пылесос будет перемещаться самостоятельно и выполнит полную очистку во всех помещениях один раз.

- Если в момент начала уборки роботизированный пылесос установлен на зарядной станции, время возврата к зарядной станции уменьшится, поскольку роботизированный пылесос запоминает исходное положение во время движения.
- Если во время уборки заряд батареи снизится до минимального уровня, роботизированный пылесос автоматически подъедет к зарядной станции, подзарядит батарею, а затем возобновит уборку. (Возобновить уборку можно только один раз).

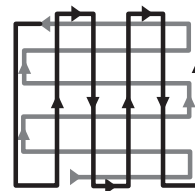

Кнопка на корпусе	Кнопка пульта дистанционного управления (Опционально)	Порядок настройки
		1. Установка режима.
		2. Отмена режима.



Во время уборки



Функция возобновления уборки

- Когда роботизированный пылесос определяет, что уборка завершена, функция возобновления уборки перестает действовать.
- Если вы перемещаете роботизированный пылесос во время его зарядки или нажимаете кнопку, он определяет, что уборка завершена, и не возобновляет ее.



Не перемещайте пылесос и не нажимайте кнопки во время уборки. В противном случае роботизированный пылесос зарегистрирует окончание уборки и начнет уборку с начала.

Уборка в режиме Spot (Область)

Можно легко очистить пол в определенном месте, например, если на пол рассыпались крошки, песок и т. д.

- Поместите роботизированный пылесос в то место, где необходимо выполнить уборку в режиме Spot (Область).

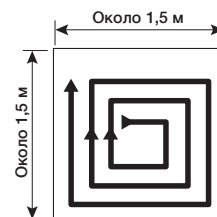

Кнопка на корпусе	Кнопка пульта дистанционного управления (Опционально)	Порядок настройки
<p>2 раза</p>		1. Установка режима.
		2. Отмена режима.



- В режиме уборки Spot (Область) роботизированный пылесос выполняет уборку на участке длиной 1,5 м и шириной 1,5 м.
- Когда роботизированный пылесос закончит уборку, он остановится и перейдет в режим ожидания.

 ПРИМЕЧАНИЕ Когда роботизированный пылесос установлен на зарядной станции, уборка в режиме Spot (Область) недоступна.

Уборка в режиме Max (Максимум)

Роботизированный пылесос автоматически движется и выполняет уборку до тех пор, пока батарея не разрядится и не начнет мигать последнее деление индикатора заряда.

- Если в момент начала уборки роботизированный пылесос установлен на зарядной станции, время возврата к зарядной станции уменьшится, поскольку роботизированный пылесос запоминает исходное положение во время движения.
- Если во время уборки заряд батареи снизится, роботизированный пылесос автоматически подъедет к зарядной станции, подзарядит батарею, а затем возобновит уборку. (Возобновить уборку можно только один раз).

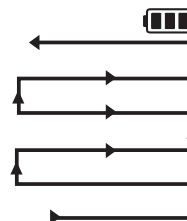

Кнопка на корпусе	Кнопка пульта дистанционного управления (Опционально)	Порядок настройки
<p>3 раза (когда пылесос не находится в режиме зарядки.) 2 раза (когда пылесос заряжается.)</p>		1. Установка режима.
		2. Отмена режима.



Во время уборки



Функция возобновления уборки

- Если роботизированный пылесос определил, что уборка завершена, он не будет ее возобновлять.
- Если вы перемещаете роботизированный пылесос во время его зарядки или нажимаете кнопку, он определяет, что уборка завершена, и не возобновляет ее.





Не перемещайте пылесос и не нажимайте кнопки во время уборки. В противном случае роботизированный пылесос зарегистрирует окончание уборки и начнет уборку с начала.

Уборка в ручном режиме (Опционально)

Для выполнения уборки в конкретном месте возможно управлять движением роботизированного пылесоса самостоятельно с помощью пульта дистанционного управления.

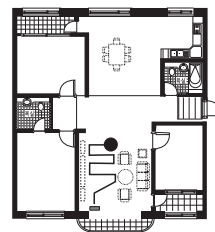
- Поместите роботизированный пылесос в то место, где необходимо выполнить уборку в ручном режиме.
- Выполнять уборку вручную можно только с помощью пульта дистанционного управления.

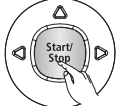

Кнопка пульта дистанционного управления (Опционально)	Порядок настройки
	1. Установка режима.
	2. Отмена режима.



ПРИМЕЧАНИЕ

- Когда роботизированный пылесос установлен на зарядной станции, уборка в ручном режиме недоступна.

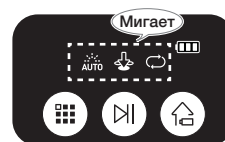

Во время уборки

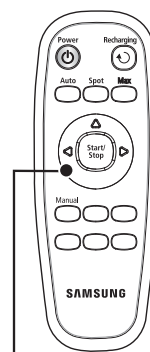

Кнопки направления (Вперед, Влево, Вправо)
Движение назад не поддерживается.

ИСПОЛЬЗОВАНИЕ И УХОД ЗА НАСАДКАМИ И ФИЛЬТРАМИ

ЧИСТКА РОБОТИЗИРОВАННОГО ПЫЛЕСОСА

Не забывайте о правилах очистки и обслуживания

- Чтобы избежать неисправностей и травм, при повреждении переключателя питания обратитесь к сервисному специалисту.
- Не используйте дополнительные средства и механические приспособления (кроме установленных производителем), которые могут ускорить износ роботизированного пылесоса.

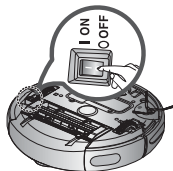

- Перед очисткой роботизированного пылесоса обязательно выключайте переключатель питания на нижней части корпуса пылесоса. Роботизированный пылесос может внезапно включиться, что приведет к травмированию.



Очистка окна датчика и камеры

Перед очисткой роботизированного пылесоса необходимо выключить переключатель питания на нижней стороне корпуса пылесоса.

- Никогда не распыляйте воду, растворитель, бензол и аналогичные вещества непосредственно на корпус роботизированного пылесоса.

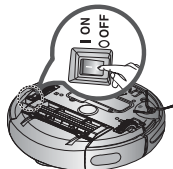

- Слегка протрите окно датчика или камеру мягкой тканью.



Окно переднего датчика

Окно переднего датчика и камера

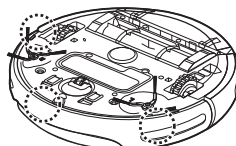

Окно датчика края

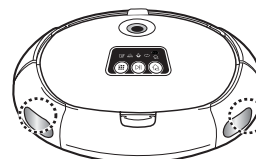

Окно заднего датчика

Очистка контейнера для пыли и фильтров

Перед очисткой удалите пыль из контейнера.

- При извлечении контейнера для пыли будьте осторожны и не просыпьте из него пыль.
- Удалите пыль из контейнера в указанных ниже случаях.
 1. Когда в контейнере скопилась пыль.
 2. Когда внезапно снижается сила всасывания.
 3. Если внезапно увеличился уровень шума.



Фильтр



Крышка контейнера для пыли

1. Нажмите кнопку извлечения контейнера для пыли, потяните контейнер и извлеките его.

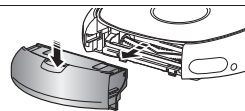

2. Потяните крышку контейнера для пыли в направлении, указанном стрелкой на рисунке, и снимите ее.

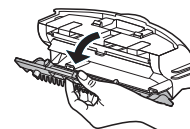

3. Потяните фильтр в направлении, указанном стрелкой на рисунке, и извлеките его из контейнера для пыли.

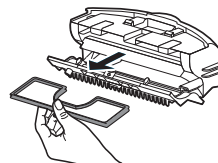

4. Удалите пыль с фильтра и из контейнера для пыли.
 - * Его можно промыть водой.



5. Вставьте фильтр в контейнер для пыли.
 - Держите фильтр сеткой вниз. В противном случае его не удастся установить.

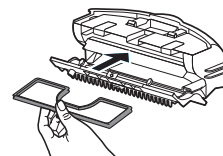

6. Закройте крышку контейнера для пыли и вставьте контейнер в корпус пылесоса.

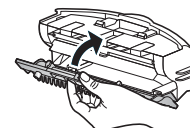

ЧИСТКА РОБОТИЗИРОВАННОГО ПЫЛЕСОСА

Очистка приводной щетки

Перед очисткой роботизированного пылесоса необходимо выключить переключатель питания на нижней стороне корпуса пылесоса.



- Поскольку пыль может высыпаться из контейнера, перед очисткой приводной щетки извлеките контейнер для пыли.

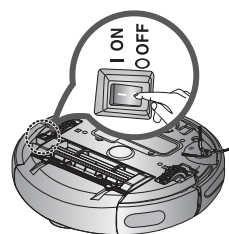

1. Нажмите кнопку извлечения контейнера для пыли, потяните контейнер и извлеките его.

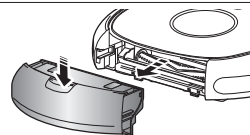

2. Убедитесь, что отсутствуют посторонние предметы, затем нажмите на крюк, удерживающий крышку щетки, и откройте крышку.

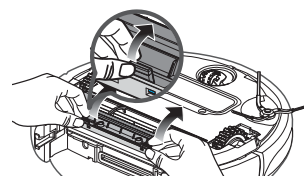

3. Извлеките приводную щетку из корпуса пылесоса.

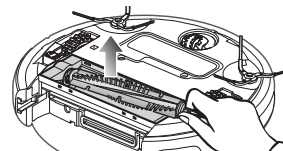

4. С помощью чистящей щетки или пылесоса удалите посторонние предметы, например, длинные волосы или нити, намотавшиеся на приводную щетку.



5. После завершения очистки установите щетку на место. Сначала вставьте край щетки, расположенный ближе к переключателю питания, а затем другой край.

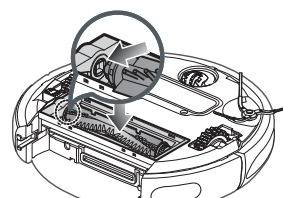

6. Сначала вставьте в пазы 3 выступа на верхней части крышки, а затем опустите другой конец крышки, чтобы она зафиксировалась и раздался щелчок.

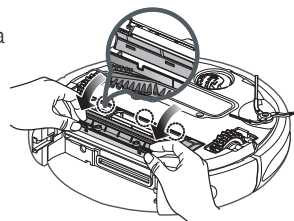

- Чтобы роботизированный пылесос не засорился, не пытайтесь собрать им зубочистки или ватные палочки.
- Если посторонние предметы не удается извлечь, обратитесь в центр поддержки покупателей.
- Поскольку приводная щетка убирает пыль с пола, на нее могут намотаться длинные нити и волосы. Регулярно проверяйте и очищайте приводную щетку.

Очистка боковой вращающейся щетки для уборки в режиме «Вдоль стен»

Перед очисткой роботизированного пылесоса необходимо выключить переключатель питания на нижней стороне корпуса пылесоса.

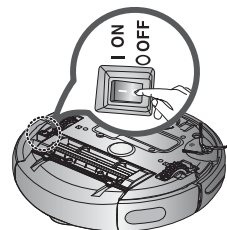

1. Проверьте, не погнута ли боковая вращающаяся щетка и нет ли на ней каких-либо посторонних предметов.

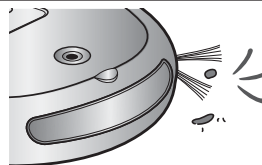

2. Наденьте резиновые перчатки, поместите боковую вращающуюся щетку в ткань, смоченную теплой водой, поддержите около 10 секунд, а затем протрите щетку тканью.

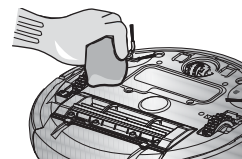

3. Поверните боковую вращающуюся щетку и повторите шаг 2.

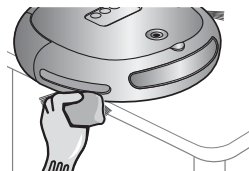

4. В том случае, если нити или волосы наматываются между корпусом пылесоса и боковой щеткой, открутите винт боковой вращающейся щетки при помощи отвертки с крестообразной (+) головкой и снимите щетку. При установке щетки обратно убедитесь в том, что отметка «L» на боковой вращающейся щетке совпадает с отметкой «L» на корпусе пылесоса, и только после этого установите щетку на место. (Правую боковую щетку выровняйте по букве «R»).

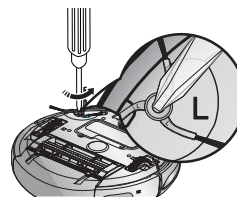

Поскольку на боковую вращающуюся щетку могут легко наматываться волосы и другие посторонние предметы, очищайте ее с достаточной частотой.

Наличие большого количества посторонних предметов на боковой вращающейся щетке может вызвать ее повреждение.

Очистка ведущего колеса

Перед очисткой роботизированного пылесоса необходимо выключить переключатель питания на нижней стороне корпуса пылесоса.

- Если роботизированный пылесос внезапно начал двигаться зигзагами, возможно, на ведущем колесе имеются посторонние предметы.

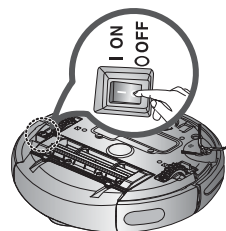

1. При очистке ведущего колеса поместите мягкую ткань на пол, переверните пылесос и осторожно поставьте его на ткань.

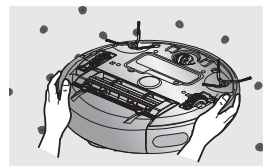

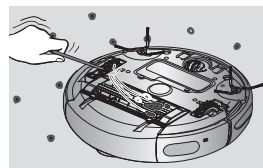

2. Проверьте наличие посторонних предметов и при необходимости удалите их тонким инструментом или кусачками.

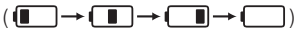

ПОИСК И УСТРАНЕНИЕ НЕИСПРАВНОСТЕЙ

ПРОВЕРКА ПЕРЕД ОБРАЩЕНИЕМ ДЛЯ ОБСЛУЖИВАНИЯ

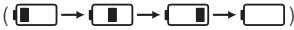
Неисправность	Проверка	Действие
Роботизированный пылесос не включается перед началом уборки.	<ul style="list-style-type: none"> Установлен ли контейнер для пыли? 	<ul style="list-style-type: none"> Установите контейнер для пыли.
	<ul style="list-style-type: none"> Включен ли переключатель питания? 	<ul style="list-style-type: none"> Включите переключатель питания.
	<ul style="list-style-type: none"> Включен ли режим уборки (↻) на панели управления? 	<ul style="list-style-type: none"> Нажмите кнопку (Ⓜ). (Чтобы выключить уборку, нажмите и удерживайте кнопку (Ⓜ) не менее 3 секунд).
	<ul style="list-style-type: none"> Не переместился ли индикатор уровня заряда батареи на правую сторону экрана так, как это указано? () 	<ul style="list-style-type: none"> Поднимите роботизированный пылесос и поместите его на зарядное устройство, чтобы зарядить батарею.
	<ul style="list-style-type: none"> Роботизированный пылесос не работает, если в пульте дистанционного управления разрядились батареи. (Опционально) 	<ul style="list-style-type: none"> Замените батареи в пульте дистанционного управления (тип AAA).
Роботизированный пылесос перестал работать во время уборки. 	<ul style="list-style-type: none"> Не переместился ли индикатор уровня заряда батареи на правую сторону экрана так, как это указано? () 	<ul style="list-style-type: none"> Поднимите роботизированный пылесос и поместите его на зарядное устройство, чтобы зарядить батарею.
	<ul style="list-style-type: none"> Не застрял ли роботизированный пылесос в проводах на полу? 	<ul style="list-style-type: none"> Выключите переключатель питания и удалите провода.
	<ul style="list-style-type: none"> Не застрял ли роботизированный пылесос на полу в месте с большим перепадом высоты? - Ведущее колесо потеряло контакт с полом. 	<ul style="list-style-type: none"> Выключите переключатель питания и перенесите роботизированный пылесос в другое место для уборки.
	<ul style="list-style-type: none"> Не намоталось ли тонкое полотенце (одежда) на ведущее колесо? 	<ul style="list-style-type: none"> Выключите переключатель питания и удалите намотавшуюся ткань.
	<ul style="list-style-type: none"> Не застрял ли роботизированный пылесос на пороге? 	<ul style="list-style-type: none"> Выключите переключатель питания и перенесите роботизированный пылесос в другое место для уборки.

Неисправность	Проверка	Действие
Слабая сила всасывания при уборке.	<ul style="list-style-type: none"> Проверьте, заполнен ли контейнер для пыли. 	<ul style="list-style-type: none"> Остановите работу роботизированного пылесоса и очистите контейнер для пыли.
	<ul style="list-style-type: none"> Проверьте, не заблокировано ли всасывающее отверстие посторонними предметами. 	<ul style="list-style-type: none"> Выключите переключатель питания и удалите посторонние предметы из всасывающего отверстия.
	<ul style="list-style-type: none"> Проверьте, не засорен ли фильтр. 	<ul style="list-style-type: none"> Очистите фильтр.
Роботизированный пылесос не может найти зарядное устройство.	<ul style="list-style-type: none"> Убедитесь, что кабель питания зарядного устройства правильно подключен к розетке. 	
	<ul style="list-style-type: none"> Если на расстоянии 1 м спереди или 0,5 м по бокам от зарядного устройства находятся какие-либо предметы, удалите их. 	
	<ul style="list-style-type: none"> Если на контакте для подзарядки имеются какие-либо посторонние предметы, удалите их сухим полотенцем. 	

ПОИСК И УСТРАНЕНИЕ НЕИСПРАВНОСТЕЙ ПО КОДАМ ОШИБОК

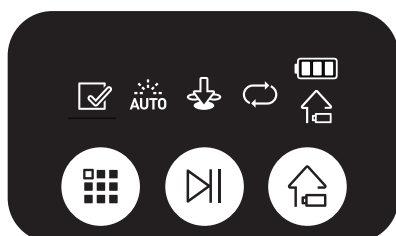

КОД ОШИБКИ	ПРИЧИНА	СПОСОБ УСТРАНЕНИЯ
	<ul style="list-style-type: none"> Роботизированный пылесос застрял или был заблокирован во время движения. 	<ul style="list-style-type: none"> Выключите переключатель питания в нижней части корпуса и перенесите роботизированный пылесос в другое место.
	<ul style="list-style-type: none"> В приводной щетке застрял посторонний предмет (нитки, бумага, игрушка и т. д.). 	<ul style="list-style-type: none"> Выключите переключатель питания в нижней части корпуса и удалите посторонние предметы из приводной щетки.
	<ul style="list-style-type: none"> В левом ведущем колесе застрял посторонний предмет (нитки, бумага, игрушка и т. д.). 	<ul style="list-style-type: none"> Выключите переключатель питания в нижней части корпуса и удалите посторонний предмет из левого ведущего колеса.
	<ul style="list-style-type: none"> В правом ведущем колесе застрял посторонний предмет (нитки, бумага, игрушка и т. д.). 	<ul style="list-style-type: none"> Выключите переключатель питания в нижней части корпуса и удалите посторонний предмет из правого ведущего колеса.
	<ul style="list-style-type: none"> Проверьте датчик в бампере. 	<ul style="list-style-type: none"> Слегка потяните бампер наружу.
	<ul style="list-style-type: none"> В окно датчика препятствий попало постороннее вещество (пыль, грязь и т. д.). 	<ul style="list-style-type: none"> Выключите переключатель питания в нижней части корпуса и при помощи мягкой ткани удалите постороннее вещество из переднего и заднего окон датчиков.
	<ul style="list-style-type: none"> В окно датчика края попало постороннее вещество (пыль, грязь и т. д.). 	<ul style="list-style-type: none"> Выключите переключатель питания в нижней части корпуса и при помощи мягкой ткани удалите постороннее вещество из окна датчика края.
	<ul style="list-style-type: none"> Не установлен контейнер для пыли. 	<ul style="list-style-type: none"> Вставьте контейнер для пыли до щелчка.
	<ul style="list-style-type: none"> В боковой вращающейся щетке для уборки в режиме «Вдоль стен» застрял посторонний предмет (нитки, ткань и т. д.). 	<ul style="list-style-type: none"> Выключите переключатель питания в нижней части корпуса и удалите посторонние предметы из боковой вращающейся щетки для уборки в режиме «Вдоль стен».

* При нажатии кнопки (⏏) или отключении при помощи выключателя питания код ошибки будет удален.

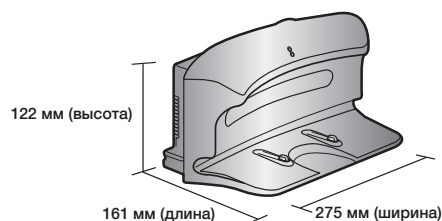
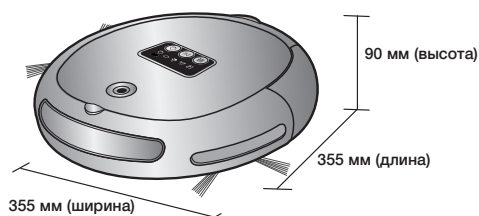

38_ поиск и устранение неисправностей

Технические характеристики продукции



06 ТЕХНИЧЕСКИЕ ХАРАКТЕРИСТИКИ ПРОДУКЦИИ

Корпус пылесоса		Зарядное устройство (станция)
Классификация	Элемент	Сведения
Механические характеристики	Диаметр	355 мм
	Высота	90 мм
	Масса	3,5 кг
Характеристики питания	Напряжение	220 — 240 В переменного тока, 50 — 60 Гц
	Энергопотребление зарядного устройства	50 Вт
	Энергопотребление пылесоса	40 Вт
	Технические характеристики батареи	14,4 В, 2000 мА/ч
Связанные с уборкой технические характеристики	Объем контейнера для пыли	Около 0,6 л
	Тип зарядки	Автоматическая/ручная подзарядка
	Режим уборки	Auto (Авто), Spot (Область), Max (Максимум), Manual (Ручной) (Опционально)
	Время зарядки	Около 120 минут
	Время уборки (для твердого пола)	Около 90 минут
Способ уборки		Распознавание формы потолка
Тип органов управления на корпусе		Кнопочные

Русский		Символ «не для пищевой продукции» применяется в соответствии с техническим регламентом Таможенного союза «О безопасности упаковки» 005/2011 и указывает на то, что упаковка данного продукта не предназначена для повторного использования и подлежит утилизации. Упаковку данного продукта запрещается использовать для хранения пищевой продукции.
		Символ «петля Мебиуса» указывает на возможность утилизации упаковки. Символ может быть дополнен обозначением материала упаковки в виде цифрового и/или буквенного обозначения.

технические характеристики продукции _39

МОДЕЛЬ	Сертификат №:	дата выдачи	действует до	ОРГАН ПО СЕРТИФИКАЦИИ
SR8730	ВУ/112 02.01. 002 00191	8.8.2013	7.8.2018	НП РУП «БелГИСС»
SR8731	ВУ/112 02.01. 002 00795	28.04.2014	27.04.2019	НП РУП «БелГИСС»
SR8750	ВУ/112 02.01. 002 00191	8.8.2013	7.8.2018	НП РУП «БелГИСС»
SR8751	ВУ/112 02.01. 002 00795	28.04.2014	27.04.2019	НП РУП «БелГИСС»

Производитель :

Самсунг Электроникс Ко., Лтд., (Мэтан-донг) 129, Самсунг-ро, Енгтонг-гу, г. Сувон, Кёнги-до, Республика Корея

Адрес мощностей производства :

ООО «Самсунг Электроникс Вьетнам», Вьетнам, провинция Бак Ninh, Район Йен Фонг, Коммуна Йен Транг, Промышленная зона Йен Фонг 1

Страна производства :

Вьетнам

Импортер в России :

ООО «Самсунг Электроникс Рус Компани», 125009, г. Москва, ул.Воздвиженка, дом 10



Если у вас есть предложения или вопросы по продуктам Samsung, связывайтесь с информационным центром Samsung.

Country	Customer Care Center ☎	Web Site
RUSSIA	8-800-555-55-55	www.samsung.ru
KAZAKHSTAN	8-10-800-500-55-500	www.samsung.com/kz_ru
UZBEKISTAN	8-10-800-500-55-500	www.samsung.com/kz_ru
TAJIKISTAN	8-10-800-500-55-500	
KYRGYZSTAN	00-800-500-55-500	
GEORGIA	8-800-555-555	
ARMENIA	0-800-05-555	
AZERBAIJAN	088-55-55-555	

Подлежит использованию по назначению в нормальных условиях Срок службы : 7лет