

Register your product and get support at
www.philips.com/welcome

Type HD 8323 / HD 8325 / HD8327

OPERATING INSTRUCTIONS
INSTRUKCJE UŻYTKOWANIA
ИНСТРУКЦИЯ ПО ЭКСПЛУАТАЦИИ
HASZNÁLATI UTASÍTÁS
NÁVOD NA POUŽÍVÁNÍ
NÁVOD NA POUŽITIE



ІНСТРУКЦІЯ З ЕКСПЛУАТАЦІЇ
NAVODILA ZA UPORABO
INSTRUCȚIUNI DE FOLOSIRE
UPUTE ZA KORIŠTENJE
ИНСТРУКЦИИ ЗА УПОТРЕБА
UPUTSTVA ZA UPOTREBU

READ THESE INSTRUCTIONS CAREFULLY BEFORE USING THE MACHINE.
PRZECZYTAĆ UWAGAŃNIE NINIEJSZE INSTRUKCJE OBSŁUGI PRZED ROZPOCZĘCIEM UŻYTKOWANIA URZĄDZENIA.
ПЕРЕД ІСПОЛЬЗОВАНИЕМ МАШИНЫ, ВНИМАТЕЛЬНО ПРОЧИТАЙТЕ ЭТУ ИНСТРУКЦИЮ ПО ЭКСПЛУАТАЦИИ.
A GÉP HASZNÁLATA ELŐTT ALAPOSAN OLVASSA EL EZT A HASZNÁLATI UTASÍTÁST.
TYTO POKYNY SI PEČLIVĚ PROČTĚTE, NEŽ ZAČNETE KÁVOVAR POUŽÍVAT.
SKÓR, NEŽ ZAČNETE PRÍSTROJ POUŽÍVAŤ, SI POZORNE PREČÍTAJTE TENTO NÁVOD NA POUŽITIE.
ПЕРШ НІЖ КОРИСТУВАТИСЯ МАШИНОЮ, УВАЖНО ПРОЧИТАЙТЕ ЦЮ ІНСТРУКЦІЮ З ЕКСПЛУАТАЦІЇ.
PRED UPORABO APARATA POZORNO PREBERITE TA NAVODILA ZA UPORABO.
CITIȚI CU ATENȚIE ACESTE INSTRUCȚIUNI DE FOLOSIRE ÎNAINTE DE A UTILIZA APARATUL.
PRIJE NEGO ZAPOČNETE S KORIŠTENJEM APARATA, PAŽLJIVO PROČITAJTE OVE UPUTE ZA KORIŠTENJE.
ПРОЧЕТЕТЕ ВНИМАТЕЛЬНО ТЕЗИ ІНСТРУКЦИИ ПЕРЕДИ ДА ЗАПОЧНЕТЕ РАБОТА С МАШИНАТА.
PRE UPOTREBE APARATA, PAŽLJIVO PROČITAJTE OVA UPUTSTVA ZA UPOTREBU.



PHILIPS
 **Saeco**

English

Polski

Русский

Magyar

Čeština

Slovensky

Українська

Slovenščina

Română

Hrvatski

Български

Srpski

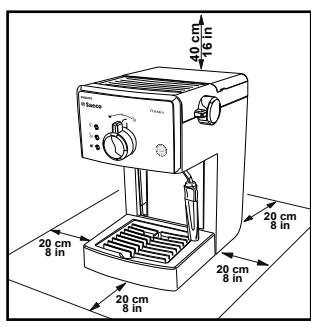
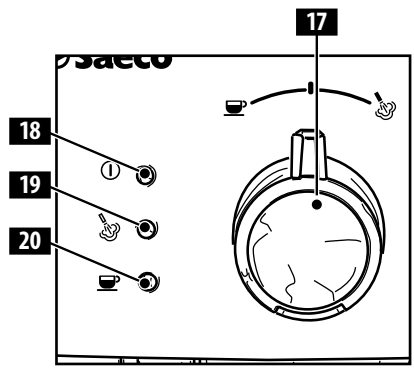
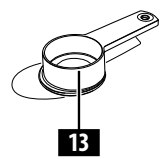
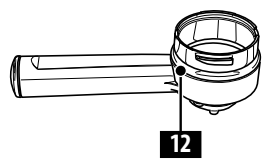
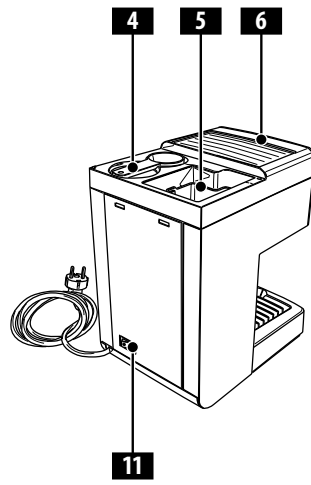
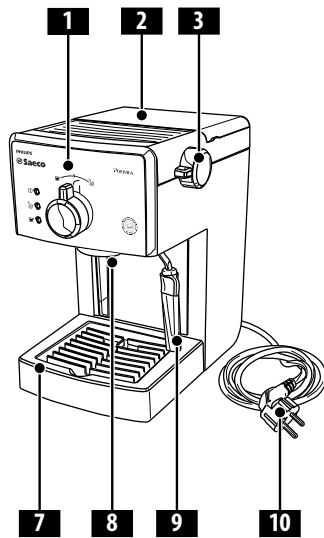

Fig.-Rys.-Obr.-Mал.-Slika-Sl.-Фиг. (A)

Fig.-Rys.-Obr.-Mал.-Slika-Sl.-Фиг. (B)

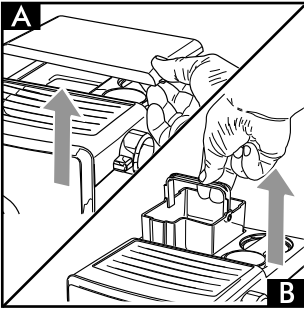

Fig.-Rys.-Obr.-Man.-Slika-Sl.-Фиг. (1)

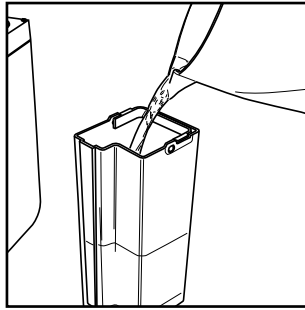

Fig.-Rys.-Obr.-Man.-Slika-Sl.-Фиг. (2)

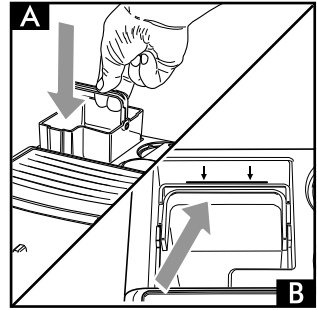

Fig.-Rys.-Obr.-Man.-Slika-Sl.-Фиг. (3)

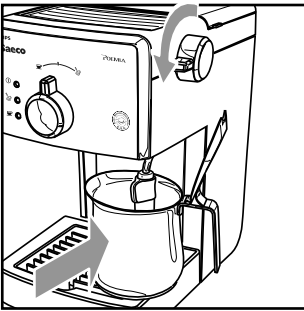

Fig.-Rys.-Obr.-Man.-Slika-Sl.-Фиг. (4)

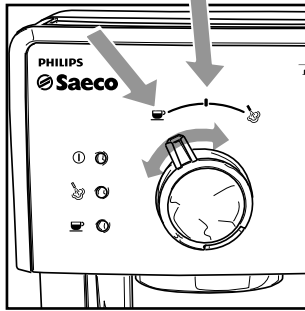

Fig.-Rys.-Obr.-Man.-Slika-Sl.-Фиг. (5)

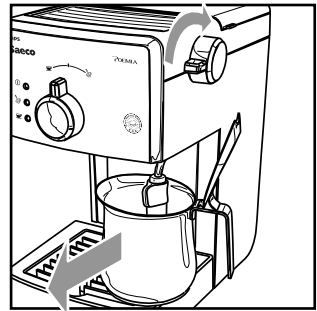

Fig.-Rys.-Obr.-Man.-Slika-Sl.-Фиг. (6)

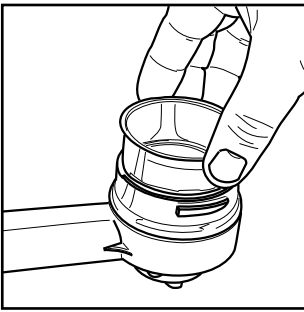

Fig.-Rys.-Obr.-Man.-Slika-Sl.-Фиг. (7)

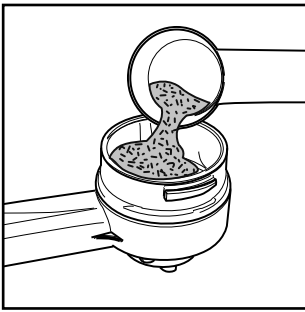

Fig.-Rys.-Obr.-Man.-Slika-Sl.-Фиг. (8)

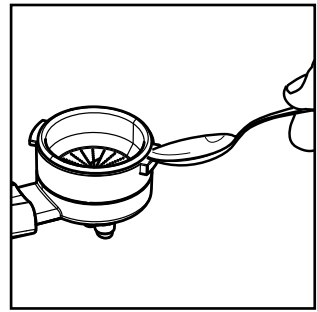

Fig.-Rys.-Obr.-Man.-Slika-Sl.-Фиг. (9)

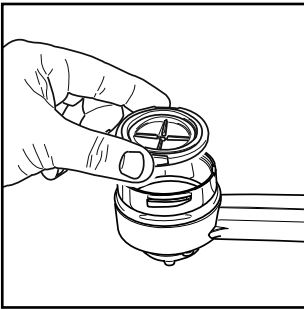

Fig.-Rys.-Obr.-Man.-Slika-Sl.-Фиг. (10)

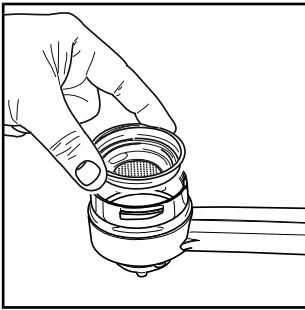

Fig.-Rys.-Obr.-Man.-Slika-Sl.-Фиг. (11)

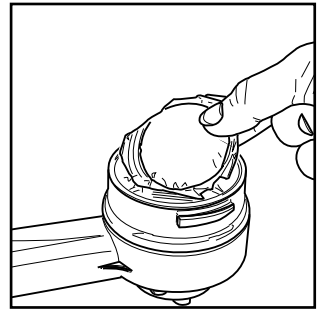

Fig.-Rys.-Obr.-Man.-Slika-Sl.-Фиг. (12)

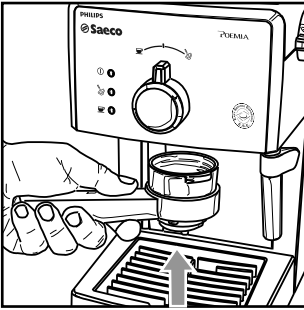

Fig.-Rys.-Obr.-Man.-Slika-Sl.-Фиг. (13)

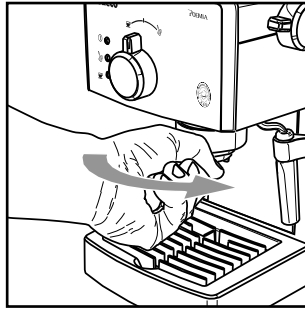

Fig.-Rys.-Obr.-Man.-Slika-Sl.-Фиг. (14)

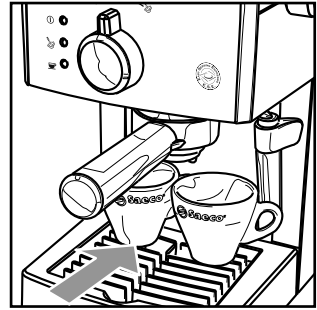

Fig.-Rys.-Obr.-Man.-Slika-Sl.-Фиг. (15)

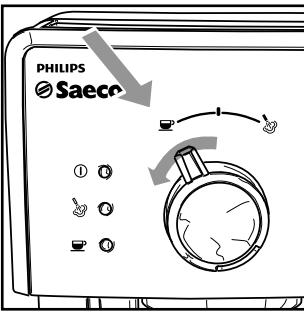

Fig.-Rys.-Obr.-Man.-Slika-Sl.-Фиг. (16)

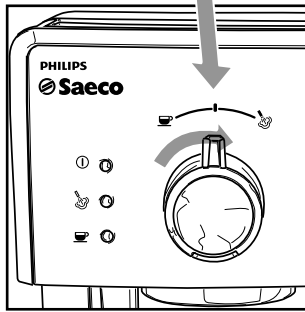

Fig.-Rys.-Obr.-Man.-Slika-Sl.-Фиг. (17)

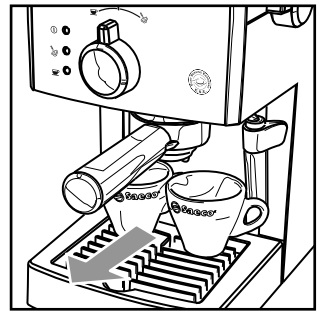

Fig.-Rys.-Obr.-Man.-Slika-Sl.-Фиг. (18)

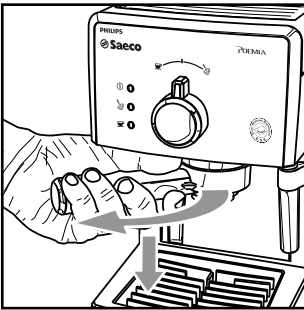

Fig.-Rys.-Obr.-Man.-Slika-Sl.-Фиг. (19)

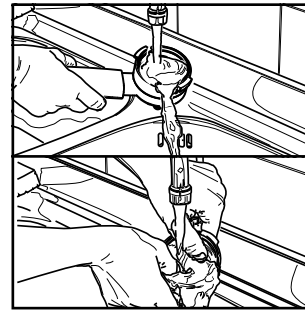

Fig.-Rys.-Obr.-Man.-Slika-Sl.-Фиг. (20)

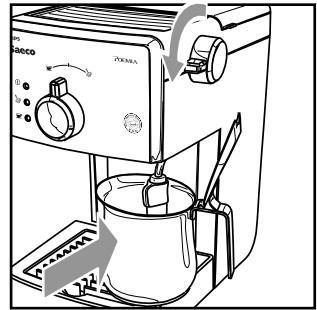

Fig.-Rys.-Obr.-Man.-Slika-Sl.-Фиг. (21)

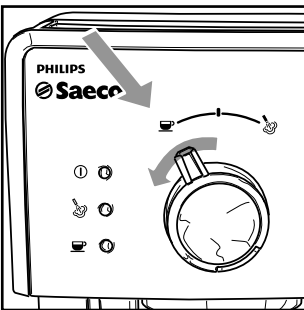

Fig.-Rys.-Obr.-Man.-Slika-Sl.-Фиг. (22)

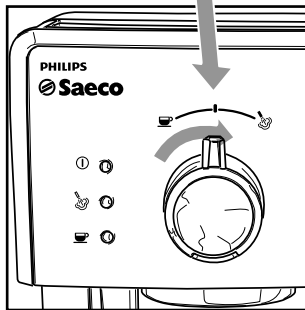

Fig.-Rys.-Obr.-Man.-Slika-Sl.-Фиг. (23)

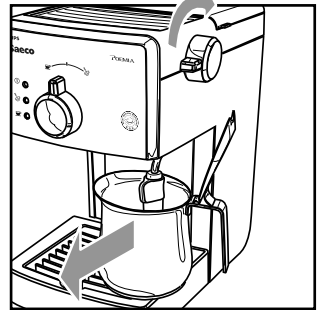

Fig.-Rys.-Obr.-Man.-Slika-Sl.-Фиг. (24)

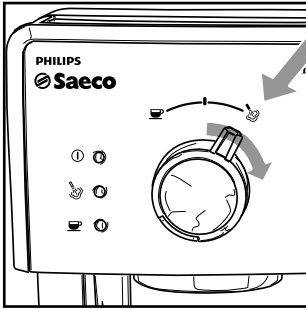

Fig.-Rys.-Obr.-Man.-Slika-Sl.-Фиг. (25)

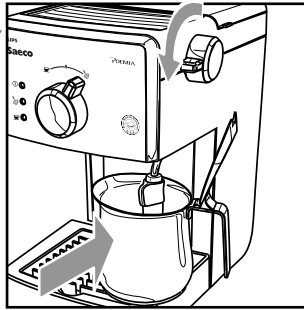

Fig.-Rys.-Obr.-Man.-Slika-Sl.-Фиг. (26)

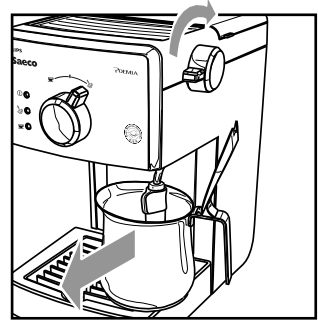

Fig.-Rys.-Obr.-Man.-Slika-Sl.-Фиг. (27)

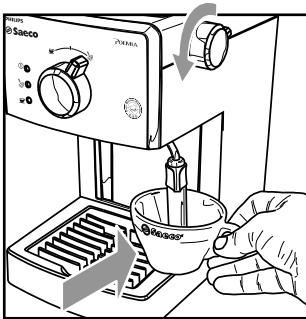

Fig.-Rys.-Obr.-Man.-Slika-Sl.-Фиг. (28)

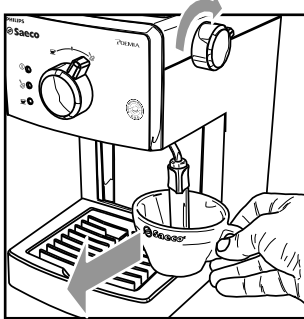

Fig.-Rys.-Obr.-Man.-Slika-Sl.-Фиг. (29)

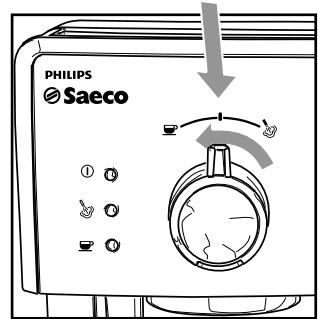

Fig.-Rys.-Obr.-Man.-Slika-Sl.-Фиг. (30)

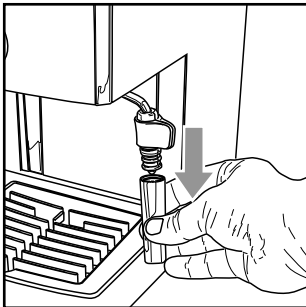

Fig.-Rys.-Obr.-Man.-Slika-Sl.-Фиг. (31)

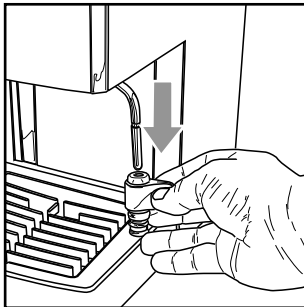

Fig.-Rys.-Obr.-Man.-Slika-Sl.-Фиг. (32)

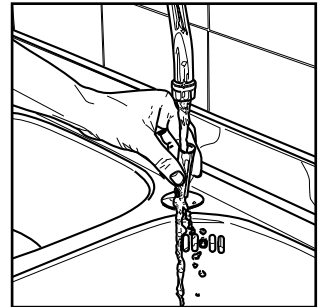

Fig.-Rys.-Obr.-Man.-Slika-Sl.-Фиг. (33)

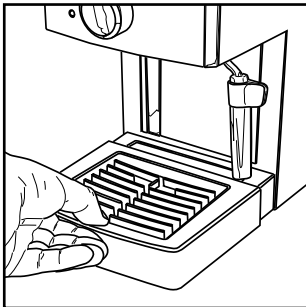

Fig.-Rys.-Obr.-Man.-Slika-Sl.-Фиг. (34)

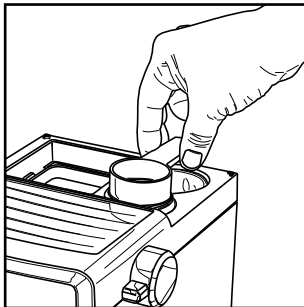

Fig.-Rys.-Obr.-Man.-Slika-Sl.-Фиг. (35)

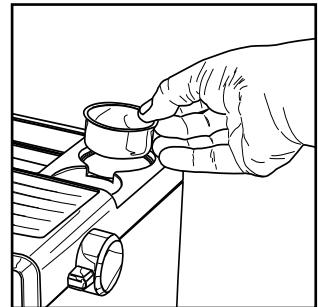

Fig.-Rys.-Obr.-Man.-Slika-Sl.-Фиг. (36)

1 ОБЩИЕ ПОЛОЖЕНИЯ

Кофемашина предназначена для приготовления 1 или 2 чашек кофе эспрессо и оснащена вращающейся трубкой для подачи пара и горячей воды. Кнопки панели управления на передней части устройства обозначены легко читаемыми символами.

Машина была спроектирована для домашнего пользования и не приспособлена для непрерывного профессионального пользования.



Внимание! Изготовитель снимает с себя всякую ответственность в случае:

- ошибочного и несоответствующего пользования машиной в непредусмотренных целях;
- ремонта, произведенного в неавторизованных центрах технического обслуживания;
- повреждений провода электропитания;
- повреждений любого компонента машины;
- использования неоригинальных запчастей и комплектующих узлов;
- невыполнения очистки от накипи и хранения в помещениях с температурой ниже 0°C.

В этих случаях гарантия утрачивает свою силу.

1.1 Условные обозначения



Предупреждающий символ в виде треугольника сопровождается все указания, содержащие важную информацию для обеспечения безопасности пользователя. Следует неукоснительно выполнять данные указания во избежание серьезных ранений!

Ссылки на иллюстрации, части устройства или элементы управления, и т.д. обозначены цифрами или буквами; в этом случае следует обратиться к иллюстрации.



Этот символ обозначает особо важную информацию, которую следует учитывать для наиболее правильного использования машины.

Иллюстрации, соответствующие тексту, находятся на первых страницах инструкции. Обращайтесь к этим страницам при ознакомлении с инструкцией по эксплуатации.

1.2 Использование инструкции по эксплуатации

Данное руководство следует хранить в надежном месте и в непосредственной близости к кофемашине на случай, если возникнет необходимость ее использования другим лицом.

Для получения детальной информации, а также в случае возникновения проблем следует обращаться в авторизованные центры технического обслуживания.

2 ТЕХНИЧЕСКИЕ ХАРАКТЕРИСТИКИ

Производитель оставляет за собой право изменять технические характеристики изделия.

Номинальное напряжение - Номинальная мощность - Питание
См. табличку, расположенную на приборе

Материал корпуса

Пластик

Размеры (д х в х г) (мм)

210 x 300 x 280

Масса

3,9 кг

Длина шнура

1,3 м

Панель управления

На передней части

Держатель фильтра

Герметичный

Насадка для взбивания молока «Pannarello»

Специально для капучино

Бачок для воды

1,25 литра - Съемный

Давление насоса

15 бар

Бойлер

Нержавеющая сталь

Предохранительные устройства

Плавкий предохранитель

3 НОРМЫ БЕЗОПАСНОСТИ



Ни в коем случае не допускайте попадания воды на части, находящиеся под напряжением: опасность короткого замыкания! Перегретый пар и горячая вода могут вызвать ожоги! Никогда не направляйте струю пара или горячей воды на части тела; очень осторожно прикасайтесь к носику подачи пара / горячей воды: опасность ожогов!

Назначение машины

Кофемашина предусмотрена исключительно для домашнего применения. Запрещено вносить изменения в конструкцию и использовать не по назначению, поскольку это может повлечь за собой различные риски! Устройство

не предназначено для использования лицами (включая детей) с ограниченными физическими, умственными или сенсорными возможностями или лицами, не имеющими достаточного опыта и/или квалификации, если они не обучены использовать машину лицом, ответственным за их безопасность, либо не находятся под его присмотром.

Электроснабжение

Подключайте кофемашину только к соответствующей розетке. Напряжение должно соответствовать указанному на табличке прибора.

Шнур питания

Запрещается эксплуатировать машину с поврежденным питающим проводом. Если шнур электроснабжения поврежден, необходимо заменить его, обратившись к производителю или в его службу обслуживания клиентов. Запрещается прокладка провода через углы и острые кромки, поверх предметов, подверженных нагреву. Провод должен быть защищен от попадания масла.

Не перемещайте и не тяните кофемашину, держась за шнур. Не вытаскивайте вилку, держась за шнур, и не касайтесь ее мокрыми руками.

Следует избегать свободного свисания шнура питания со стола или шкафа.

Защита других лиц

Не оставляйте детей без присмотра и не позволяйте им играть с прибором.

Дети не осознают опасность, связанную с электроприборами. Не оставляйте упаковочный материал в зонах, доступных для детей.

Опасность ожогов

Запрещается направлять на себя и/или других лиц струю перегретого пара и/или горячей воды. Всегда используйте соответствующие ручки или рукоятки.

Никогда не вынимайте герметичный держатель фильтра во время приготовления кофе. В процессе нагрева устройства подачи кофе могут выделяться капли горячей воды. Не готовьте кофе, когда машина перегрета, т.е. когда светодиоды “☺” и “☕” горят одновременно.

Размещение

Разместите кофемашину в надежном месте, в котором никто не сможет перевернуть ее или получить от нее повреждения.

Возможна утечка горячей воды или перегретого пара: **опасность ожогов!**

Не подвергайте машину воздействию температуры ниже 0°C; низкие температуры могут повредить ее.

Запрещается использовать машину на открытом воздухе. Не следует устанавливать машину на очень горячих поверхностях и вблизи открытого огня во избежание оплавления или повреждения корпуса.

Очистка

Перед очисткой машины необходимо выключить машину с помощью кнопки ON/OFF, а затем извлечь вилку из розетки. Кроме того, необходимо дождаться пока машина остынет.

Запрещается погружать машину в воду!

Категорически запрещается вскрывать корпус машины.

Из соображений гигиены не используйте воду, которая оставалась в баке в течение нескольких дней, вымойте бак и наполните его свежей питьевой водой.

Условия использования и технического обслуживания

Для правильного функционирования машины рекомендуются следующие условия:

- Выберите горизонтальную поверхность для установки;
- Выберите достаточно освещенное, чистое помещение с легкодоступной розеткой;
- Обеспечьте минимальное расстояние от стенок кофемашины, как указано на рисунке (Рис.А).

Хранение машины

Если машина не используется в течение длительного периода отключите ее и выньте вилку из розетки. Машина должна храниться в сухом и недоступном для детей месте. Предохраняйте машину от попадания пыли и грязи.

Ремонт/Техническое обслуживание

В случае неисправности, поломки или подозрения на поломку после падения следует сразу же извлечь вилку из розетки. Эксплуатация поврежденной машины запрещена. Ремонтные работы могут выполнять только авторизованные центры технического обслуживания. В случае ремонтных работ, не выполненных по всем правилам и безукоризненно, компания снимает с себя всякую ответственность за возможный ущерб.

Противопожарные меры

В случае возникновения пожара пользуйтесь углекислотными огнетушителями (CO₂). Применение воды или порошковых огнетушителей не допускается.

Перечень компонентов машины (Стр. 2)

- 1 Панель управления
- 2 Крышка бака для воды
- 3 Переключатель горячей воды / пара
- 4 Отсек для принадлежностей
- 5 Бачок для воды
- 6 Подставка для чашек
- 7 Поддон для сбора воды + решетка
- 8 Блок приготовления кофе
- 9 Трубка пара (Pannarello)
- 10 Шнур питания
- 11 Выключатель ON/OFF
- 12 Держатель фильтра герметичный
- 13 Мерка для молотого кофе
- 14 Фильтр для молотого кофе
(один для приготовления 1 или 2 чашек кофе)
- 15 Адаптор для фильтра кофе в чалдах
- 16 Фильтр для кофе в чалдах
- 17 Ручка выбора
- 18 Светодиод "машина включена"
- 19 Светодиод "пар готов"
- 20 Светодиод кофе/вода - "Машина готова"

4 УСТАНОВКА

Для собственной безопасности и безопасности третьих лиц необходимо строго придерживаться "Норм безопасности", приведенных в главе 3.

4.1 Упаковка

Оригинальная упаковка была спроектирована и изготовлена для защиты машины во время ее перевозки. Рекомендуется сохранять упаковку для возможных будущих транспортировок.

4.2 Рекомендации по установке

При установке машины придерживайтесь следующих правил безопасности:

- установите машину в безопасном месте;
- убедитесь, что у детей не будет возможности играть с машиной;
- избегайте установки машины на горячие поверхности или вблизи открытого огня.

Теперь машина готова к подключению к электросети.

i **Примечание:** рекомендуется промыть детали машины перед первым использованием и/или после длительного простоя.

4.3 Подключение машины

⚠ Электрический ток может представлять опасность! Поэтому всегда строго придерживайтесь правил безопасности. Никогда не используйте поврежденный электрошнур! Поврежденные шнуры и вилки следует немедленно заменить в авторизованных центрах технического обслуживания.

Рабочее напряжение прибора установлено на заводе. Убедитесь, что напряжение в сети соответствует указанному на табличке, которая расположена на основании прибора.

- Прежде, чем подключить машину к сети, убедитесь, что выключатель ON/OFF (11) находится в положении "0".
- Вставьте вилку в стенную розетку с соответствующим напряжением.

4.4 Бачок для воды

- (Рис.1А) - Подняв крышку бака для воды (2), снимите ее.
- (Рис.1В) - Извлеките бак для воды (5).
- (Рис.2) - Промойте и заполните его свежей питьевой водой, не переполняя.

⚠ В бак всегда наливайте только свежую негазированную воду. Горячая вода и другие жидкости могут повредить бак. Не включайте машину без воды: необходимо убедиться в том, чтобы в баке было достаточно жидкости.

- (Рис.3А) - Вставьте бак, убедившись, что он правильно помещен в гнездо, и установите на место крышку (2).

⚠ Наполнив бак для воды, снова установите его в кофемашину. Убедитесь, что бак вставлен надлежащим образом, аккуратно нажав до упора (ДОЛЖНА БЫТЬ ПОЛНОСТЬЮ ВИДНА МЕТКА, ИЗОБРАЖЕННАЯ НА РИС. 3В) так, чтобы избежать выплескивания поднявшейся со дна воды.

4.5 Загрузка контура

Сначала, после выпуска пара или после расходования воды в баке, контур машины должен быть перезагружен.

- Нажмите выключатель ON/OFF (11), переведя его в положение "I"; светодиод (18) загорится, указывая на то, что машина включена.
- (Рис.4) - Вставьте емкость под трубку пара (насадку Pannarello).
- Поверните ручку (3) "горячая вода/пар" против часовой стрелки.
- (Рис.5) - Установите ручку выбора (17) в положение "☕".
- Дождитесь появления равномерной струи воды из

трубки пара (насадки Pannarello).

- (Рис.5) - Установите ручку выбора (17) в положение "☕".
- Поверните ручку (3) "горячая вода/пар" по часовой стрелке. Выньте емкость.

4.6 Первое использование или после простоя.

Эта простая операция обеспечивает оптимальную подачу и должна осуществляться:

- при первом включении;
- когда машина простаивает в течение долгого периода (более 2-х недель).

i Поступившая вода должна быть выпущена через специальное отверстие и не может быть использована для употребления в пищу. Если во время цикла емкость заполняется, остановите выпуск и опорожните ее перед возобновлением операции.

- (Рис.2) - Ополосните бак и наполните его свежей питьевой водой.
- (Рис.4) - Поместите емкость под трубку пара (насадку Pannarello). Откройте кран подачи воды (3), повернув его против часовой стрелки
- (Рис.5) - Установите ручку выбора (17) в положение "☕".
- Выпустите все содержимое бака для воды через трубку пара/горячей воды (насадку Pannarello); чтобы закончить выпуск установите ручку выбора (17) в положение "☕" и закройте кран (3) повернув его по часовой стрелке.
- (Рис.2) - Наполните бак чистой питьевой водой.
- (Рис.13-14) - Вставьте снизу держатель фильтра в устройство подачи (8) и проверните его слева направо до блокировки.
- (Рис.15) - Вставьте подходящую емкость под держатель фильтра.
- (Рис.16) - Установите ручку выбора (17) в положение "☕" и выпустите всю воду из бака.
- (Рис.17) - Когда вода закончится, остановите выпуск, установив ручку выбора (17) в положение "☕".
- Снова заполните бак и подождите пока загорится светодиод "машина готова" (20).
- (Рис.19) - Снимите держатель фильтра, повернув его справа налево, и промойте свежей питьевой водой.

Теперь машина готова к использованию; более подробную информацию по использованию машины для получения кофе и пара можно найти в соответствующих главах.

5 ПРИГОТОВЛЕНИЕ КОФЕ



Внимание! Во время приготовления кофе запрещено снимать герметичный держатель фильтра, проворачивая его по часовой стрелке. Опасность ожогов.

- Во время этой операции светодиод (20) "машина готова" может включаться и выключаться; такая работа считается нормальной и не свидетельствует о выходе из строя.
- Перед использованием убедитесь, что ручка (3) "горячая вода/пар" находится в положении "закрыто", а бак для воды содержит достаточное количество жидкости.
- Нажмите выключатель ON/OFF (11), переместив его в положение "I".
- Дождитесь пока загорится светодиод (20) "машина готова", после этого можно приступить к приготовлению кофе.

i Принадлежности для приготовления кофе находятся в отсеке, специально разработанном для облегчения и ускорения таких операций. Чтобы достать мерку для молотого кофе и/или необходимые фильтры поднимите крышку (2) (Рис.35 и Рис.36).

5.1 Приготовление молотого кофе

- (Рис.7) - Вставьте фильтр (14) в герметичный держатель фильтра (12); при первом использовании фильтр уже вставлен.
- (Рис.13) - Вставьте снизу держатель фильтра в устройство подачи (8).
- (Рис.14) - Проверните держатель фильтра слева направо до блокировки. Отпустите ручку герметичного держателя фильтра, ручка слегка переместится влево. Это перемещение гарантирует безукоризненную работу держателя фильтра.
- (Рис.16) - Разогрейте герметичный держатель фильтра, переместив ручку выбора (17) в положение "☕"; начнется подача воды из герметичного держателя фильтра (эта операция необходима только для получения первой порции).
- (Рис.17) - Выпустив 150 мл воды, установите ручку выбора (17) в положение "☕", чтобы остановить подачу.
- (Рис.19) - Снимите держатель фильтра, повернув его справа налево, и слейте оставшуюся воду. При использовании специального фильтра (14), который поставляется с машиной, нет необходимости в смене фильтра для получения одной или двух порций.
- (Рис.35) - Извлеките мерку из машины.
- (Рис.8) - Насыпьте 1-1,5 мерок для приготовления одинарного кофе или 2 полных мерки для двойного кофе;

- очистите края держателя фильтра от остатков кофе.
- **(Рис.13)** - Вставьте снизу держатель фильтра (12) в устройство подачи (8).
 - **(Рис.14)** - Проверните держатель фильтра слева направо до блокировки.
 - **(Рис.15)** - Возьмите **1 или 2 предварительно разогретые чашки** и установите их под герметичным держателем фильтра; убедитесь, что они находятся непосредственно под отверстиями, из которых поступает кофе.
 - **(Рис.14)** - Установите ручку выбора (17) в положение "☕".
 - После получения необходимого количества кофе установите ручку выбора (17) в положение "☒", чтобы прекратить подачу кофе. По окончании подачи подождите несколько секунд, затем уберите чашки с кофе **(Рис.18)**.
 - **(Рис.19)** - Извлеките герметичный держатель фильтра и очистите его от остатков кофе.

i **Примечание:** в держателе фильтра остается небольшое количество воды; это считается нормальным и зависит от характеристик держателя.

i **Важное замечание:** Фильтр (14) необходимо содержать в чистоте, чтобы гарантировать отличный результат. Промывайте ежедневно после использования.

5.2 Приготовление кофе в чалдах

- **(Рис.9)** - С помощью чайной ложки извлеките фильтр для молотого кофе (14) из герметичного держателя фильтра (12).
- **(Рис.10)** - В герметичный держатель фильтра (12) вставьте адаптор для чалдов (15), выпуклой стороной вниз.
- **(Рис.11)** - Затем вставьте фильтр для чалдов (16) в герметичный держатель фильтра (12).
- **(Рис.13)** - Вставьте снизу герметичный держатель фильтра в устройство подачи (8).
- **(Рис.14)** - Проверните держатель фильтра слева направо до блокировки. Отпустите ручку герметичного держателя фильтра. Автоматическая система немного сместит ручку влево. Это перемещение гарантирует безукоризненную работу герметичного держателя фильтра.
- **(Рис.16)** - Разогрейте герметичный держатель фильтра, переместив ручку выбора (17) в положение "☕"; начнется подача воды из герметичного держателя фильтра (эта операция необходима только для получения первой порции).
- **(Рис.17)** - Выпустив 150 мл воды, установите ручку выбора (17) в положение "☒", чтобы остановить подачу.

- **(Рис.19)** - Снимите герметичный держатель фильтра, провернув его справа налево, и слейте оставшуюся воду.
- **(Рис.12)** - Вставьте чалд в держатель фильтра; убедитесь, что чалд не выступает за пределы держателя.
- **(Рис.13)** - Вставьте снизу герметичный держатель фильтра в устройство подачи (8).
- **(Рис.14)** - Проверните держатель фильтра слева направо до блокировки.
- Возьмите **1 чашку**, предварительно разогретую, и установите ее под держателем фильтра; убедитесь, что она находится непосредственно под отверстиями, из которых поступает кофе.
- **(Рис.16)** - Установите ручку выбора (17) в положение "☕".
- **(Рис.17)** - После получения необходимого количества кофе установите ручку выбора (17) в положение "☒", чтобы остановить подачу кофе; возьмите чашку с кофе.
- **(Рис.19)** - По окончании подачи подождите несколько секунд, затем извлеките держатель фильтра и выбросьте использованный чалд.

i **Важное замечание:** Фильтр (16) и адаптор (15) необходимо содержать в чистоте, чтобы гарантировать отличный результат. Промывайте ежедневно после использования.

6 ВЫБОР ТИПА КОФЕ - СОВЕТЫ

В принципе, можно использовать любые типы кофе, имеющиеся в продаже. Однако, кофе является натуральным продуктом и его вкус меняется в зависимости от происхождения и состава, поэтому предпочтительно попробовать различные типы, чтобы найти тот, который наиболее соответствует личному вкусу.

В любом случае, для получения наилучшего результата рекомендуется использовать смеси, специально приготовленные для кофемашин эспрессо. Кофе должен бесперебойно поступать из герметичного держателя фильтра, не капая.

Скорость подачи кофе можно регулировать, слегка меняя дозу кофе в фильтре и/или используя кофе с различной степенью помола.

Для получения наилучшего результата и облегчения очистки и приготовления, компания Saeco рекомендует использовать кофе в чалдах на одну порцию, обозначенных маркировкой ESE.



 **ПЕРЕД ВЫПОЛНЕНИЕМ ЛЮБОЙ ОПЕРАЦИИ, СВЯЗАННОЙ С ПОЛУЧЕНИЕМ ПАРА ИЛИ ГОРЯЧЕЙ ВОДЫ, УБЕДИТЕСЬ, ЧТО ТРУБКА ПАРА (НАСАДКА PANNARELLO) НАПРАВЛЕНА НА ПОДДОН ДЛЯ СБОРА ВОДЫ.**

7 ГОРЯЧАЯ ВОДА

 **Опасность ожогов! В начале подачи могут образоваться брызги горячей воды. Трубка пара может иметь высокую температуру: следует избегать непосредственного касания трубки руками.**

- Нажмите выключатель ON/OFF (11), переместив его в положение "I".
- Дождитесь пока загорится светодиод (20) "машина готова", что свидетельствует о ее готовности к работе.
- **(Рис.21)** - Поместите емкость или стакан для чая под трубку пара (насадку Pannarello).
- **(Рис.21)** - Поверните ручку (3) против часовой стрелки.
- **(Рис.22)** - Установите ручку выбора (17) в положение "☕".
- **(Рис.23)** - После получения необходимого количества горячей установите ручку выбора (17) в положение "☕".
- **(Рис.24)** - Поверните ручку (3) по часовой стрелке.
- Заберите емкость с горячей водой.

8 ПОДАЧА ПАРА/ КАПУЧИНО

 **Опасность ожогов! В начале подачи могут образоваться брызги горячей воды. Трубка пара может иметь высокую температуру: следует избегать непосредственного касания трубки руками.**

- Нажмите выключатель ON/OFF (11), переместив его в положение "I".
- Подождите, пока загорится светодиод "машина готова" (20).
- **(Рис.25)** - Установите ручку выбора (17) в положение "☕"; светодиод (20) погаснет.
- Дождитесь пока загорится светодиод (19), после этого можно приступать к подаче пара.
- **(Рис.26)** - Вставьте емкость под трубку пара.
- **(Рис.26)** - Откройте ручку (3) на несколько секунд, чтобы выпустить оставшуюся воду из трубки пара (насадки Pannarello); вскоре начнется подача чистого пара.
- **(Рис.27)** - Закройте ручку (3) и уберите емкость.
- Наполните холодным молоком на 1/3 емкость, которую желаете использовать для приготовления капучино.

 **Для обеспечения наилучшего результата используйте холодное молоко.**

- **(Рис.28)** - Опустите трубку пара в молоко и поверните ручку (3) против часовой стрелки; медленно поворачивайте емкость с молоком снизу вверх для обеспечения равномерного нагрева.

 **Рекомендуется подача пара в течение максимум 60 секунд.**

- По окончании процедуры поверните ручку (3) по часовой стрелке; уберите чашку со взбитым молоком.
- **(Рис.30)** - Установите ручку выбора (17) в положение "☕". Если оба светодиода "☕" и "☕" включены, машина находится при температуре, слишком высокой для приготовления кофе.
- Загрузите контур, как описано в разд. 4.5, для восстановления работоспособности машины.

 **Примечание: машина находится в рабочем состоянии, когда светодиод "☕" "машина готова" горит не мигая.**

 **Примечание: если не получается получить капучино, как указано выше, следует перезагрузить контур, как описано в разд. 4.5, а затем повторить операции.**

 **Эта же система может быть использована для подогрева других напитков.**

- После этой операции почистите трубку пара влажной салфеткой.

9 ОЧИСТКА

Операции по техническому обслуживанию и чистке могут выполняться только при охлажденной и отключенной от электросети машине.

- Не погружайте машину в воду и не помещайте ее части в посудомоечную машину.
- Не используйте этиловый спирт и/или агрессивные химические вещества.
- Рекомендуется ежедневно промывать бак для воды и наполнять его свежей водой.
- **(Рис.31-33)** - Ежедневно после подогрева молока снимайте внешнюю часть насадки Pannarello и мойте ее свежей питьевой водой.

- (Рис.31-32-33) - Необходимо еженедельно прочищать трубку пара. Для выполнения этой операции необходимо:
 - снять внешнюю часть насадки Pannarello (для регуляжной чистки);
 - снять верхнюю часть насадки Pannarello с трубки пара;
 - вымыть верхнюю часть насадки Pannarello свежей питьевой водой;
 - вымыть трубку пара влажной салфеткой и удалить возможные остатки молока;
 - установить на место верхнюю часть трубки пара (убедившись в том, чтобы она была вставлена полностью).
- Установить на место внешнюю часть насадки Pannarello.
- (Рис.34) - Ежедневно освобождайте и промывайте поддон для сбора капель.
- Для очистки машины следует использовать мягкую ткань, смоченную водой.
- (Рис.20) - Для очистки герметичного держателя фильтра выполните следующие операции:
 - (Рис.9) - извлеките фильтр и тщательно промойте его в горячей воде.
 - извлеките адаптор (если имеется) и тщательно промойте его в горячей воде.
 - промойте внутреннюю поверхность герметичного держателя фильтра.
- Для сушки машины и/или ее компонентов не пользуйтесь микроволновой и/или обычной печью.
- (Рис.35-36) - Еженедельно производите очистку отсека для принадлежности с помощью влажной салфетки, чтобы удалить возможные остатки кофе или пыль.

i **Примечание: не мойте герметичный держатель фильтра в посудомоечной машине.**

10 УДАЛЕНИЕ НАКИПИ

При использовании прибора происходит образование накипи; ее необходимо удалять каждые 1-2 месяца использования и/или если наблюдается уменьшение подачи воды. Пользуйтесь исключительно средством для удаления накипи Saeco.

i При возникновении конфликта то, что описано в руководстве по эксплуатации и техническому обслуживанию имеет преимущество по отношению к указаниям, приведенным на принадлежностях и/или расходных материалах.

i Пользуйтесь средством для удаления накипи Saeco (Рис.В). Это средство было раз-

работано специально для обеспечения наилучшей эффективности и функциональности машины в течение всего срока ее работы, а также во избежание, если используется корректно, изменений приготовленного напитка. Перед началом цикла очистки от накипи убедитесь, что **БЫЛ УДАЛЕН ФИЛЬТР ДЛЯ ОЧИСТКИ ВОДЫ** (если используется).



Запрещается пить раствор средства для удаления накипи и продукты, подающиеся машиной до завершения цикла. Ни в коем случае не пользуйтесь уксусом как средством для удаления накипи.

- 1 (Рис.13-14) - Вставьте снизу держатель фильтра в устройство подачи (8) и проверните его слева направо до блокировки.
- 2 (Рис.1В) - Снимите и опорожните бак для воды.
- 3 (Рис.2) - Вылейте **ПОЛОВИНУ** содержимого бутылки концентрированного средства для удаления накипи Saeco в бак для воды прибора и наполните его свежей питьевой водой до МАКС уровня.
- 4 Включите машину с помощью выключателя ON/OFF (11), переместив его в положение "I".
(Рис.21) - Спустите с трубки пара/горячей воды (как указано в главе 7 руководства) 2 чашки воды (около 150 мл каждая), после чего выключите машину с помощью выключателя ON/OFF (11), установив его в положение "0".
- 5 Оставьте средство для удаления накипи на 15-20 мин в выключенной машине.
- 6 Включите машину нажатием кнопки ON/OFF (11).
(Рис.21) - Спустите с трубки пара/горячей воды (как указано в главе 7 руководства) 2 чашки воды (около 150 мл каждая). Затем выключите машину с помощью кнопки ON/OFF (11) и оставьте ее в выключенном состоянии на 3 минуты.
- 7 Повторите операции, описанные в пункте 6 до полного опорожнения бака для воды.
- 8 (Рис.2) - Ополосните бак свежей питьевой водой и наполните его.
- 9 Вставьте емкость под держатель фильтра.
- 10 Включите машину с помощью выключателя ON/OFF (11); установите ручку выбора (17) в положение "☕" и через держатель фильтра удалите все содержимое бака. Для остановки подачи установите ручку выбора (17) в положение "0".
- 11 (Рис.2) - Снова наполните бак свежей водой.
(Рис.21) - Вставьте вместительную емкость под трубку пара (насадку Pannarello). Откройте кран подачи воды (3), повернув его против часовой стрелки.
(Рис.22) - Установите ручку выбора (17) в положение "☕" и полностью удалите содержимое бака через трубку пара/горячей воды.

- 12 (Рис.23) - После окончания отбора воды, для остановки подачи установите ручку выбора (17) в положение "0".
- (Рис.24) - Поверните кран подачи воды (3) по часовой стрелке.
- 13 Повторите операции, начиная с пункта (8) 4 раза.
- 14 (Рис.19) - Снимите держатель фильтра, провернув его справа налево, и промойте свежей питьевой водой.

Цикл очистки от накипи завершен.

(Рис.2) - Снова наполните бак свежей водой. При необходимости произведите загрузку контура, как указано в разд. 4.5.

i Раствор для удаления накипи должен быть переработан в соответствии с требованиями, предусмотренными производителем и/или нормами, действующими в стране пользования кофемашиной.

11 УТИЛИЗАЦИЯ

- Вывести из эксплуатации неиспользуемые приборы.
- Выньте вилку из розетки и перережьте электрический шнур.
- В конце жизни прибора отправьте устройство в подходящее место по сбору отходов.

Данное изделие соответствует требованиям директивы ЕС 2002/96/ЕС.



Символ , указанный на приборе или на его упаковке, обозначает, что по окончании срока службы прибор должен быть утилизирован отдельно от бытовых отходов. В связи с этим пользователь должен сдать прибор в соответствующий пункт приемки по переработке электрического и электронного оборудования.

Соответствующий отдельный сбор аппаратуры, предназначенной для последующего извлечения из нее материалов, переработки и утилизации безвредным для окружающей среды методом, позволяет избежать возможных негативных последствий для окружающей среды и здоровья, а также содействует повторному использованию и/или переработке материалов, из которых изготовлена аппаратура. Для получения более подробной информации о переработке этого изделия обратитесь в городскую администрацию, службу по сбору бытовых отходов или в магазин, где вы приобрели изделие.

Неисправность	Возможные причины	Способ устранения
Машина не включается.	Машина не подключена к электросети.	Подключите машину к электросети.
Насос слишком шумный.	Отсутствие воды в баке	Заполните бак водой (разд. 4.4)
Кофе слишком холодный.	Светодиод (20) "машина готова" был выключен когда ручка выбора (17) была помещена в положение "☕".	Подождать, пока загорится светодиод (20).
	Держатель фильтра не вставлен для подогрева (гл. 5).	Подогреть держатель фильтра.
	Холодные чашечки.	Нагреть чашечки горячей водой.
Не образуется молочная пенка.	Неподходящее молоко: в порошке, обезжиренное.	Использовать цельное молоко.
Невозможно приготовить капучино.	Насадка Rapparello загрязнена.	Очистить насадку Rapparello как указано в гл. 9.
	В бойлере отсутствует пар.	Загрузить контур (разд. 4.5) и повторить операции, указанные в гл. 8.
Кофе не достаточно густой, вытекает слишком быстро	Слишком мало кофе в держателе фильтра.	Добавить кофе (гл. 5).
	Слишком крупный помол.	Использовать другую смесь (гл. 6).
	Кофе старый или непригодный.	Использовать другую смесь (гл. 6).
	Чалд старый или непригодный.	Заменить использованный чалд.
Кафе не вытекает или капает.	Не хватает компонента в держателе фильтра.	Убедиться, что все компоненты имеются в наличии и правильно установлены.
	Отсутствие воды.	Заполните бак водой (разд. 4.4).
	Слишком мелкий помол.	Использовать другую смесь (гл. 6).
	Слежавшийся кофе в держателе фильтра.	Встряхните молотый кофе.
	Слишком много кофе в держателе фильтра.	Уменьшить количество кофе в держателе фильтра.
	Рукоятка (3) открыта.	Закрыть рукоятку (3).
	Машина засорена накипью.	Произвести чистку машины от накипи (гл. 10)
	Фильтр в держателе засорен.	Очистить фильтр (гл. 9).
Кофе переливается через край.	Непригодный чалд:	Сменить тип чалда.
	Держатель фильтра плохо вставлен в устройство подачи кофе.	Правильно вставить держатель фильтра (гл. 5).
	Верхний край держателя фильтра застрял.	Очистить край держателя фильтра.
	Чалд вставлен неправильно.	Вставить чалд таким образом, чтобы он не выступал за края держателя фильтра.
	Слишком много кофе в держателе фильтра.	Уменьшить количество кофе, используя мерку.

По поводу неисправностей, не рассмотренных в данной таблице, или если предложенные способы устранения не решат проблему, обращайтесь в сервисный центр.

Type HD 8323 / HD 8325 / HD8327 15002849 Rev.02 del 15-09-11



The manufacturer reserves the right to make changes without prior notice.
Producent zastrzega sobie prawo do wprowadzenia jakichkolwiek zmian bez wcześniejszej zapowiedzi.
Производитель оставляет за собой право вносить любые изменения без предварительного уведомления.

A gyártó fenntartja az előzetes figyelmeztetés nélküli módosítás jogát.

Výrobce si vyhradzuje právo na provedení jakékoliv úpravy či změny bez předchozího upozornění.

Výrobca si vyhradzuje právo na vykonanie akejkoľvek úpravy bez upozornenia.

Виробник зберігає за собою право вносити будь-які зміни без попереднього повідомлення.

Proizvajalec si pridržuje pravico do uvedbe sprememb brez predhodnega obvestila.

Producătorul își rezervă dreptul de a aduce modificări fără preaviz.

Proizvodač zadržava pravo bilo kakve izmjene bez prethodnoga obavještenja.

Производителят си запазва правото да извършва каквито и да било промени без предизвестие.

Proizvodač zadržava pravo unošenja bilo kakve izmene bez prethodnog upozorenja.



www.philips.com/saeco