

vestfrost

VFWD 1461

РУКОВОДСТВО ПО ЭКСПЛУАТАЦИИ
СТИРАЛЬНОЙ МАШИНЫ С СУШКОЙ

СОДЕРЖАНИЕ

ПЕРЕД ЭКСПЛУАТАЦИЕЙ МАШИНЫ	5
• Правильная эксплуатация	5
• Предупреждения общего характера	6
• Предостережения относительно безопасного пользования	9
- Риск получения ожогов	9
- Риск поражения электрическим током	10
- Риск затопления	10
- Риск взрыва	12
- Риск возгорания	12
- Риск падения и получения травмы	14
- Безопасность детей	15
ОКРУЖАЮЩАЯ СРЕДА	16
• Ответственная утилизация упаковочного материала и старой стиральной машины	16
КРАТКОЕ ОПИСАНИЕ ВОЗМОЖНОСТЕЙ ЭКОНОМИИ И ПОВЫШЕНИЯ ЭФФЕКТИВНОСТИ ЭКСПЛУАТАЦИИ МАШИНЫ	18
• Общий вид	18
• Технические спецификации	20
УСТАНОВКА МАШИНЫ	21
• Удаление транспортировочных предохранительных болтов	21
• Размещение машины и корректировка регулируемой ножки	23
• Электрическое соединение	25
• Соединение для подачи воды	26
• Соединение для дренажа воды	27
ПАНЕЛЬ УПРАВЛЕНИЯ	28
• Общий вид выдвигного ящика для моющего средства	29
• Отсеки выдвигного ящика для моющего средства	30
• Кнопка выбора программы	31

УСТАНОВКА ПАРАМЕТРОВ МАШИНЫ	32
• Выбор языка	32
• Настройки экономичного времени	36
• Настройки текущего времени	38
• Настройка звука	40
• Настройка яркости дисплея	41
• Настройка контрастности дисплея	41
• Возврат к заводским настройкам	42
ОПЕРАЦИЯ СТИРКИ	43
• Отбор белья для стирки	43
• Пояснения к обозначениям на стиральной машине	44
• Помещение белья для стирки в машину	45
• Добавление моющего средства и других химических продуктов	48
• выбор программы	50
• Если при завершении программы стирки требуется сушка белья	51
• Сушка для шкафа	51
• Сушка путем подвешивания	52
• Сушка путем глажения	53
• Сушка с определенной продолжительностью	54
• Дополнительные функции	55
• Дополнительная функция предварительной стирки	56
• Функция дополнительного полоскания	57
• Дополнительная функция антиаллергенной защиты	58
• Дополнительная функция легкой глажки	59
• Дополнительная функция экономичного временного интервала	60
• Дополнительная функция установки времени задержки / времени завершения	63
• Функциональная кнопка записи в памяти (память)	65

• Кнопка пуска/остановки	71
- Запуск программы	71
- Приостановление программы / добавление белья	74
- Отмена программы	74
- Завершение программы	75
- Замок от детей	76
• Таблица программ	78
- хлопок	78
- хлопок Eco	78
- Eco 20°	79
- Синтетика	80
- Деликатные ткани	81
- Шерсть / хлопок	81
- Пуховое одеяло	82
- Прочее	83
- Освежение	83
-- Полоскание / отжим	84
- Чистка водоотвода / барабана	85
- Супербыстрая мойка, 12 мин	86
- Daily Fast (быстрая ежедневная стирка) при 60°, 60 мин	86
- хлопок сухой	87
- Деликатная сушка	87
- Стирка и сушка, 29 мин	88
- Стирка и сушка синтетических тканей	88
- Стирка и сушка хлопка при 60°	89
• выбор подпрограмм (синтетические ткани)	90
• выбор подпрограмм (деликатные ткани)	92
• выбор подпрограмм (прочее)	94
ОБСЛУЖИВАНИЕ И ЧИСТКА МАШИНЫ	97

• Фильтры наливного шланга	98
• Обслуживание и чистка выдвижного ящика для моющего средства	99
• Приспособление для жидкого моющего средства	99
• Крышка сифона	100
• Чистка барабана	100
• Чистка корпуса	100
• Обслуживание и чистка фильтра наноса	101

ПОИСК И УСТРАНЕНИЕ НЕИСПРАВНОСТЕЙ	103
--	------------

АВТОМАТИЧЕСКИЕ ПРЕДУПРЕЖДЕНИЯ О ВОЗНИКНОВЕНИИ НЕИСПРАВНОСТЕЙ И РЕКОМЕНДУЕМЫЕ ДЕЙСТВИЯ	108
--	------------

УКАЗАТЕЛЬ	113
------------------	------------

ПЕРЕД ЭКСПЛУАТАЦИЕЙ МАШИНЫ

Правильная эксплуатация



- Изучите данное руководство пользователя.
- Ваша машина предназначена для эксплуатации в домашних условиях. Эксплуатация машины в коммерческих целях повлечет аннулирование гарантийных обязательств.
- Не допускайте нахождения домашних животных вблизи машины.
- Перед установкой машины следует проверить упаковку и внешние поверхности машины после ее извлечения из упаковки. Не эксплуатировать поврежденные машины или машины со вскрытой упаковкой.
- Обратитесь в авторизованную службу компании для установки машины. Любое вмешательство в устройство лицом, не являющимся сотрудником авторизованных служб, приведет к аннулированию гарантии.
- Данное устройство не предназначено для эксплуатации лицами (включая детей) с ограниченными физическими, сенсорными или умственными способностями либо отсутствием опыта или знаний, за исключением случаев, когда такая эксплуатация будет осуществляться под надзором лица, ответственного за их безопасность, и такое лицо будет давать им указания относительно эксплуатации устройства.
- Используйте машину для стирки белья, которое подлежит стирке и сушке после стирки (соответствующие данные должны быть указаны на этикетке).

- **Перед первичной эксплуатацией машины необходимо извлечь транспортировочные болты. Машина будет работать неправильно, если транспортировочные болты не будут извлечены, и это приведет к аннулированию гарантии.**

- Гарантия на машину не распространяется на повреждения, вызванные внешними факторами (наводнения, пожар, грызуны и др.)

- Не выбрасывайте руководство пользователя. Храните его в безопасном месте. Оно пригодится вам или следующим пользователям.

Предупреждения общего характера

- Идеальная внешняя температура для эксплуатации машины составляет 15-25°.

- Замерзшие шланги могут разорваться и взорваться. В регионах, где температура ниже нуля, электронная карта может ненадежно функционировать.

- Убедитесь, что в карманах одежды, загружаемой в машину, отсутствуют посторонние предметы (гвозди, иглы, монеты, зажигалки, спички, скобы и т.д.). Эти посторонние предметы могут повредить машину.

- Перед началом эксплуатации машины вы можете обратиться в ближайшую авторизованную службу компании для получения помощи в установке, эксплуатации и применении машины.

• При выполнении первичной стирки рекомендуется поместить в отсек номер 2 соответствующего выдвижного ящика моющее средство на $\frac{1}{2}$ шкалы и включить программу “DRUM CLEANING” («ЧИСТКА БАРАБАНА») без одежды. (см. таблицу программ на стр. 85)

• При воздействии воздуха на моющее средство или умягчитель могут оставаться осадок, поэтому рекомендуется добавлять моющее средство или умягчитель в ящик для моющего средства в начале каждой стирки.

• Если предполагается длительный простой машины, рекомендуется отключать ее от сети и закрывать кран для впуска воды. Для предотвращения появления неприятного запаха в связи с наличием остаточной влаги рекомендуется оставлять дверцу машины открытой.

• Также некоторое количество воды может оставаться внутри машины после проведения процедур по контролю качества во время ее изготовления. Это может являться причиной повреждения машины.

• Храните пакет с документами, находящийся внутри машины и включающий руководство пользователя, в недоступном для детей месте для предотвращения риска удушья.

• Храните мелкие детали, находящиеся в пакете с документами, в недоступном для детей месте.

• Используйте программы предварительной стирки только для очень грязного белья.

- Не следует загружать в машину количество белья, превышающее максимально допустимое количество, указанное в выбранной программе стирки или сушки.
- В случае возникновения любых неисправностей следует сначала отключить машину от сети и закрыть кран. Не пытайтесь осуществлять ремонт самостоятельно и проконсультируйтесь в ближайшей авторизованной сервисной службе компании.
- Не открывайте выдвижной ящик для моющего средства во время работы машины.
- Не пытайтесь открыть дверцу во время работы машины, применяя силу.
- Следуйте рекомендациям производителя при использовании в машине кондиционера для белья или аналогичных продуктов.
- Во время сушки не осуществляйте остановку машины до завершения программы.

Если это необходимо, быстро извлеките все белье и незамедлительно разложите его в подходящем месте, чтобы дать ему охладиться.

- Устанавливайте машину в месте, где дверца может полностью открываться (не устанавливайте машину в местах, где дверца не может полностью открываться).
- Устанавливайте машину в местах, которые могут вентилироваться, и в которых возможна постоянная циркуляция воздуха.



Предостережения относительно безопасного пользования

Вы должны ознакомиться с данными предостережениями. Игнорирование этих предостережений может подвергнуть Вас или Ваших близких риску или привести к получению травм, не совместимых с жизнью.



Риск получения ожогов!

- Не дотрагивайтесь до выпускного шланга или выпущенной воды в процессе выпуска воды, так как во время работы устройство может достигать высоких температур.
- По мере завершения сушки полностью открыть дверцу. Не дотрагиваться до стекла дверцы. В связи с высокой температурой существует опасность получения ожогов.



Риск поражения электрическим током!

Не используйте многополюсные вилки или удлинители.

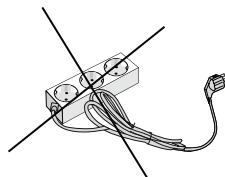

- Не включайте в розетку поврежденные вилки или вилки с поврежденным шнуром.
- Никогда не извлекайте вилку из розетки, держась за шнур.
- При извлечении вилки из розетки держитесь за вилку.
- Не включайте вилку в розетку и не извлекайте ее из розетки мокрыми руками во избежание поражения электрическим током.
- Никогда не прикасайтесь к машине мокрыми или влажными руками или ногами.
- В случае выявления неисправностей шнура питания рекомендуется обратиться в ближайшую авторизованную службу компании.



Риск затопления!

- Перед помещением выпускного шланга в раковину проверьте скорость потока воды.
- Примите необходимые меры предосторожности во избежание соскальзывания шланга.
- Отражающая сила шланга, который не размещен должным образом, может привести к смещению шланга с того места, где он размещен на раковине. Примите меры для предотвращения забивания раковины.



Риск взрыва!

- В связи с наличием функции сушки в Вашей машине убедитесь, что такие материалы, как средства для выведения пятен или промывочный газ, которые были ранее нанесены на Ваше белье, смыты и очищены должным образом.

При эксплуатации машины с функцией сушки иным образом может иметь место риск взрыва.



Риск возгорания!

- Нестиранное сухое белье нельзя сушить в машине.

- Не допускайте нахождения легковоспламеняющихся или взрывоопасных жидкостей вблизи машины.

- Материалы с пятнами от растительного масла, ацетона, алкоголя, бензина, керосина, средства для удаления пятен, скипидара, воска и средства для удаления воска необходимо сначала постирать с использованием дополнительного количества моющего средства и горячей воды перед тем, как подвергнуть их сушке. При эксплуатации машины с функцией сушки иным образом может иметь место риск возгорания.

- Если вы намерены выбрать программу стирки и сушки, не помещайте в машину устройство/шарик для дозирования моющего средства. Это может привести к возникновению риска возгорания.

- Белье **нельзя сушить в машине** при нижеуказанных условиях во избежание риска возгорания:
 - Если белье не постирано.
 - Если масляные и другие пятна на белье (от растительных масел, бальзамов и остатков косметики, кухонной тряпки и т.д.) недостаточно очищены.
 - Белье, подвергшееся чистке с использованием промышленных химикатов.
 - Белье с большим количеством пенообразных резиновых или резиноподобных деталей и аксессуаров.
 - Изделия из резины (латекса), шапочки для душа, водонепроницаемые текстильные изделия, резиновые предметы и одежда или подушки, наполненные резиновой губкой, не должны сушиться в стиральной машине с функцией сушки.
 - Наполненные и поврежденные вещи (подушки или куртки). Части губки, попадающие за пределы этих наполненных вещей, могут воспламениться в процессе сушки.
 - Сера в материалах для удаления краски может вызвать возникновение коррозии. Таким образом, использование средств для удаления краски в машине не допускается.
 - Убедитесь, что чашки для моющего средства не оставлены в белье. Эти пластиковые чашки могут расплавиться во время сушки, и это может привести к повреждению машины и белья.
 - Белье, обработанное средством для удаления пятен, перед стиркой должно быть подвергнуто тщательному полосканию.

- Никогда не используйте в машине средства, содержащие растворитель (например, промывочный газ).
- Извлеките из карманов одежды все предметы (иглы, скрепки для бумаг, зажигалки, спички и т.д.) перед загрузкой в машину. **Может иметь место риск возгорания или взрыва.**



Риск падения и получения травмы!

- Не вставайте на машину. Верхний столик машины может сломаться, и вы можете получить травму.
- Во время установки произведите чистку шланга, кабеля и упаковки машины. Вы можете споткнуться и упасть.
- Не поворачивайте машину вверх ногами или на бок.
- Не поднимайте машину, удерживая ее за выступающие части (выдвижной ящик для моющего средства, дверца). Эти части могут сломаться и причинить травму.
- Существует риск спотыкания и получения травмы, если такие предметы, как шланги и кабели, не хранятся должным образом после установки машины.



Машину необходимо переносить
2 или более человекам.



Безопасность детей!

- Не позволяйте детям играть с машиной. Это устройство, приводимое в движение электричеством.
- Не оставляйте детей вблизи машины без присмотра. Дети могут остаться запертыми внутри машины.
- Во время работы машины стекло дверцы и поверхность машины могут быть очень горячими.
- Следовательно, особенно важно не допускать, чтобы дети прикасались к машине, так как это может повредить их кожу.
- Храните упаковочный материал вдали от детей.
- В случае проглатывания моющего средства или других средств для стирки может иметь место отравление, а в случае их попадания в глаза и на кожу может иметь место раздражение глаз или кожи. Храните моющие средства в недоступном для детей месте.

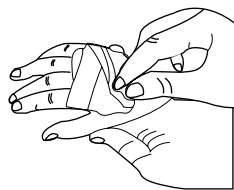

УПАКОВКА И ОКРУЖАЮЩАЯ СРЕДА

ОТВЕТСТВЕННАЯ УТИЛИЗАЦИЯ УПАКОВОЧНОГО МАТЕРИАЛА И СТАРОЙ СТИРАЛЬНОЙ МАШИНЫ

Утилизация упаковочных материалов

Упаковочные материалы защищают машину от повреждений, которые могут иметь место во время транспортировки. Поэтому рекомендуется их подвергать переработке.

Переработанные материалы обеспечивают сохранение сырья и уменьшение количества отходов.

Удаление старой машины

Старые электрические устройства могут спасти, все еще содержат частей. Поэтому никогда не выбрасывать старые устройства, которые вы не используете в отходы.



Обеспечьте повторное использование элементов старых электронных и электрических приборов, сдавая их в центр вторичной переработки отходов.

Для обеспечения безопасности детей убедитесь в том, что старые приборы хранятся в надлежащем месте до того, как они будут находиться вне дома.

КРАТКОЕ ОПИСАНИЕ ВОЗМОЖНОСТЕЙ ЭКОНОМИИ И ПОВЫШЕНИЯ ЭФФЕКТИВНОСТИ

Важная информация по повышению эффективности работы машины:

- Количество белья, помещаемого в стиральную машину, не должно превышать максимально допустимое количество. В случае предотвращения перегрузки машины она будет работать более эффективно.
- Отказ от использования функции предварительной стирки умеренно и слегка загрязненного белья позволит сэкономить электроэнергию и воду.

КРАТКОЕ ОПИСАНИЕ УСТРОЙСТВА

Общий вид



Общий вид

8-Шнур питания

9-Сливной шланг

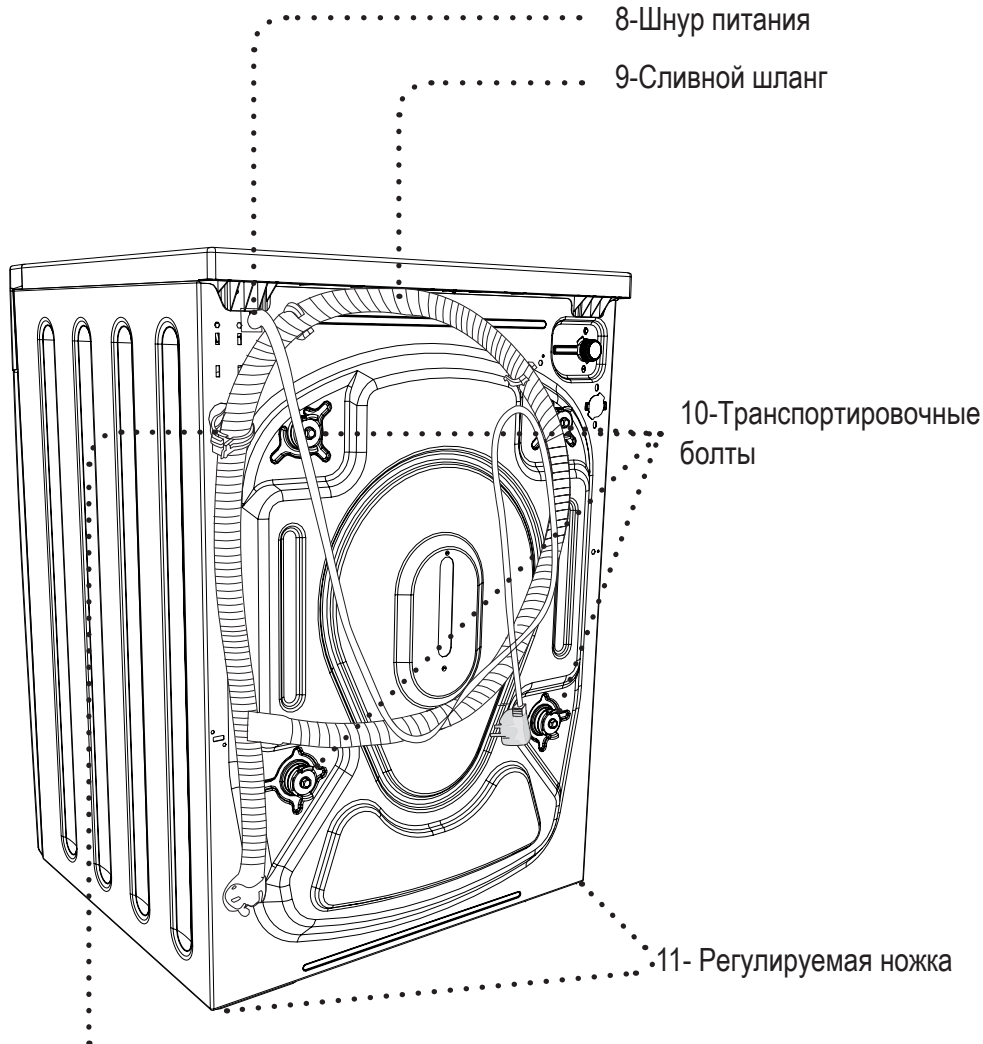

12-Пластмассовые элементы для крепления сливного шланга:
(Удаление этих элементов повлияет на работу машины. Следовательно,
их удаление не допускается ни при каких обстоятельствах)

Технические спецификации

Максимальная стирающая способность (сухое белье) (кг)	9.0
* Максимальная сушильная способность (кг)	6.0
Скорость отжима (об/мин.)	1400
Количество программ	15
Рабочее напряжение / частота (В/Гц)	220-240 / 50
Давление воды (МПа)	Максимальное: 1 Минимальное: 0,1
Габариты (вхшхд) (мм)	845x597x582
* Нестиранное сухое белье нельзя сушить в машине.	

Потребление электроэнергии (стирка, отжим, сушка) (кВт-ч/цикл)	6,12
Потребление электроэнергии (только стирка и отжим) (кВт-ч/цикл)	0,90
Потребление воды (стирка, отжим, сушка) (л/цикл)	112
Потребление воды (только стирка и отжим) (л/цикл)	48

Программы контроля в соответствии со стандартом EN 50229
Программа будет использоваться для цикла стирки :
<i>Программа: Хлопок Eco (Cotton Eco), загрузка: 9 кг, температура: 60°C, скорость отжима: Макс. – 1400 об./мин, необязательный параметр: Необязательные параметры отсутствуют.</i>
Программы будут использоваться для цикла сушки :
Сушка 1-ой части:
Программа: хлопок сухой (cotton dry), загрузка: ~4,5 кг (1 простыня +16 наволочек) Необязательный параметр: Сушка: вешалка (2)
Сушка 2-ой части:
Программа: хлопок сухой (cotton dry), загрузка: ~4,5 кг (2 простыни 2 наволочки + все полотенца) Необязательный параметр: Сушка: вешалка (2)

УСТАНОВКА МАШИНЫ

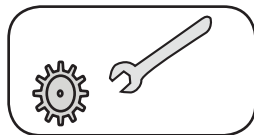

Обратитесь в авторизованную службу компании для установки машины.

Удаление транспортировочных предохранительных болтов



Перед эксплуатацией машины необходимо удалить транспортировочные болты на задней части машины.

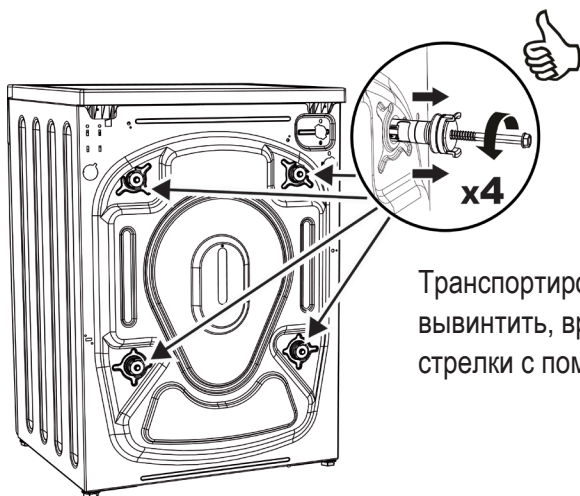
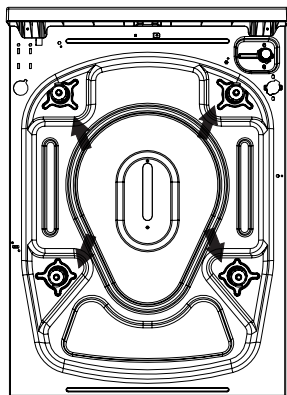

Транспортировочные болты необходимо вывинтить, вращая их против часовой стрелки с помощью подходящего ключа.

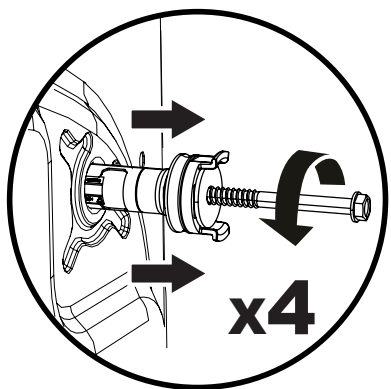

Транспортировочные болты должны быть удалены путем вытягивания. Удаленные транспортировочные болты следует сохранить для повторного использования в случае возникновения необходимости в повторной транспортировке, например, при переезде.

ПРИМЕЧАНИЕ: перед первичной эксплуатацией машины необходимо удалить транспортировочные болты из машины. Неисправности, возникающие в результате эксплуатации машины с не удаленными транспортировочными болтами, не являются гарантийным случаем.

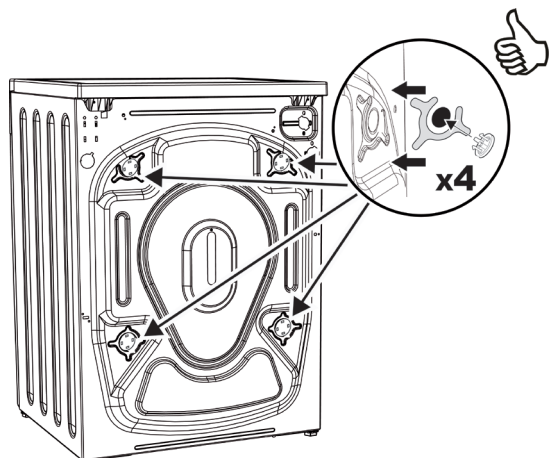

Установите заглушки вместо транспортировочных болтов в проемы, оставленные после извлечения болтов (находятся в пакете с дополнительными принадлежностями).

Размещение машины и корректировка регулируемой ножки

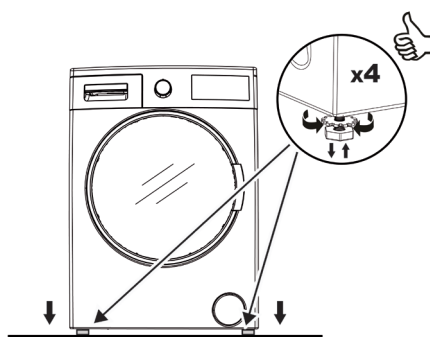

Не устанавливайте машину на ковер или такую поверхность, которая будет препятствовать вентиляции основания.

Для обеспечения тихой работы машины без вибраций ее необходимо устанавливать на нескользящую твердую поверхность.

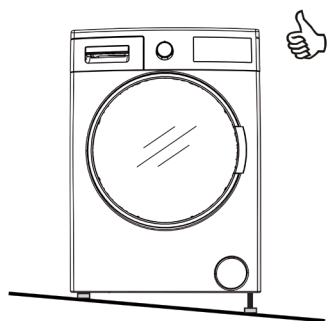

Вы можете отрегулировать равновесие машины с помощью соответствующего устройства сверху.

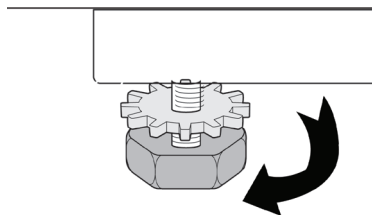

Вы можете отрегулировать равновесие машины с помощью регулируемой ножки.

- Освободите пластмассовую регулировочную гайку.
- Осуществите регулировку ножек, поднимая их вверх или вниз путем вращения.

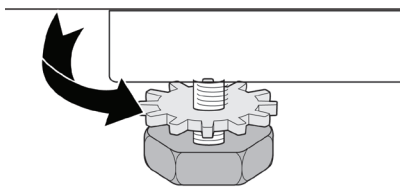

- Затяните пластмассовые регулировочные гайки по мере достижения необходимого баланса.



- Никогда не подкладывайте картон, деревянные доски или похожие материалы под машину, если вы хотите избавиться от неровностей на полу.
- При чистке поверхности, на которой располагается машина, необходимо соблюдать осторожность, чтобы не нарушить равновесия машины.



Электрическое соединение

• Ваша стиральная машина с функцией сушки предназначена для подключения к сети с напряжением 220-240 В и частотой 50 Гц.

• На шнур питания машины установлена специальная заземленная штепсельная вилка.

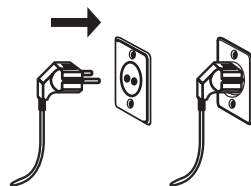

• Штепсельная вилка всегда должна вставляться в заземленную розетку с силой тока 10 ампер. Номинальный ток плавкой вставки сети питания, к которой подключается штепсельная вилка, также должен составлять 10 ампер.

• При отсутствии такой розетки и плавкой вставки необходимо обратиться к квалифицированному электрику для их установки.

• Мы не несем ответственности за повреждения, которые могут иметь место в связи с использованием незаземленной розетки.

Примечание: Эксплуатация машины при низком напряжении приведет к снижению срока эксплуатации машины и ее производительности.

Соединение на впуске воды

- Эксплуатируйте машину только при использовании холодной воды.
- Используйте только новые наливные шланги, поставляемые с машиной или приобретенные у авторизованных дилеров.

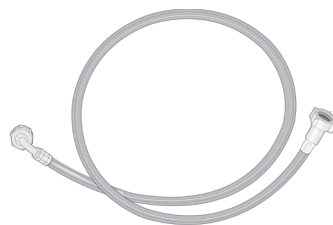

- Со шлангом поставляется 1 прокладка, используемая для предотвращения утечки воды в соединениях. Установите эту прокладку на конце наливного шланга со стороны крана.

- Подсоедините белый конец наливного шланга к клапану подачи воды, расположенному на задней части машины. Затяните пластиковые крепления шланга рукой.

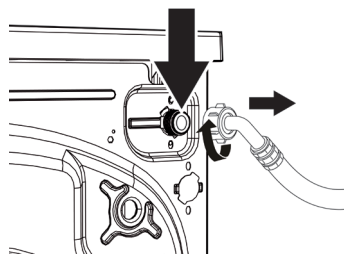

- Подсоедините другой конец наливного шланга к водопроводному крану (3/4 дюйма) с резьбой. Затяните пластиковые крепления шланга рукой.

- В случае неуверенности в своих возможностях произвести установку обратитесь к квалифицированному сантехнику.

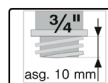
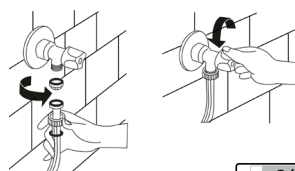

- Убедитесь в отсутствии утечки воды в точках соприкосновения после выполнения соединений.
- Поток воды с давлением 0,1-1 МПа обеспечит более эффективную работу машины (давление 0,1 МПа означает, что через полностью открытый шланг проходит более 8 литров воды).
- Убедитесь, что новые наливные шланги не согнуты, не сломаны, не раздавлены и не укорочены.

Примечание: При выполнении соединений для подачи воды используйте только новые наливные шланги, поставляемые с машиной. Никогда не используйте старые, бывшие в употреблении или поврежденные водоналивные шланги.

Соединение для дренажа воды

- Подсоедините сливной шланг к отверстию для отвода сточной воды или специальному устройству, подсоединенному к выпускному колену раковины, максимальная высота размещения которого составляет 80 см.

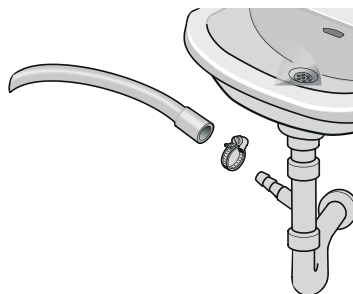

- Никогда не пытайтесь увеличить длину сливного шланга путем присоединения дополнительных фрагментов шланга.
- Не помещайте сливной шланг машины в какую-либо емкость, ведро или ванную.
- Убедитесь, что сливной шланг не перегнут, не деформирован, не сжат и не растянут.

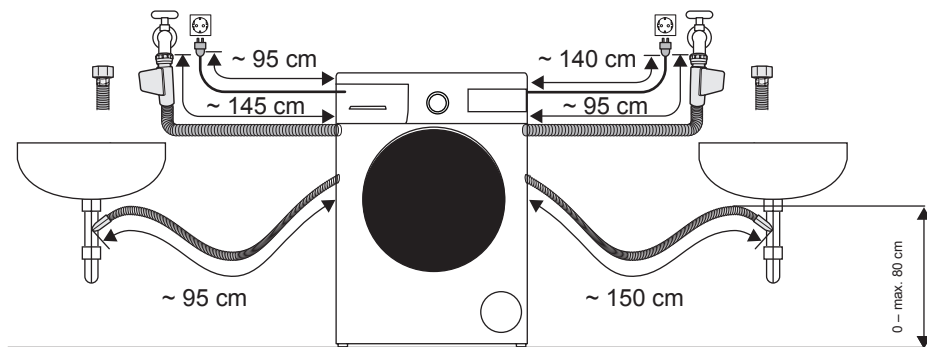

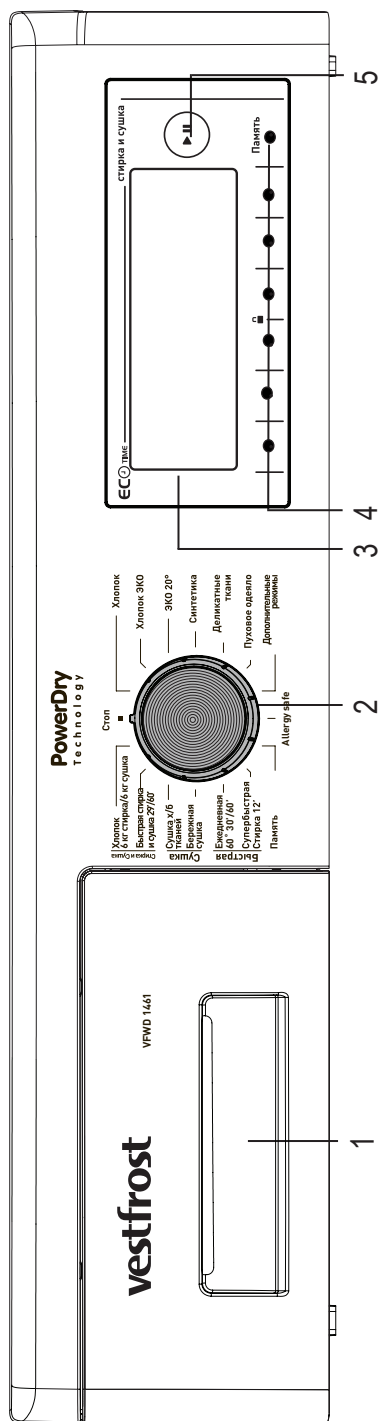

1-Выдвижной ящик для моющего средства

2-Ручка выбора программы: Вы можете выбрать требуемую программу с помощью ручки выбора программы. Вы можете выполнить операцию выбора программы путем вращения ручки в обоих направлениях. Убедитесь, что ручка выбора программы находится на отметке программы, которая вам необходима.

3-Информационный дисплей: На данном дисплее вы можете видеть функции, используемые в выбранной программе стирки или сушки, а также получить информацию о состоянии машины.

4-Кнопки для осуществления настроек и выбора дополнительных функций: Кнопки на машине являются сенсорными. Для выбора функции или программы достаточно слегка дотронуться до них.

5-Кнопка «пауза/запуск» (Start/Pause) C

Помощью этой кнопки вы можете осуществить запуск машины или приостановить ее работу.

ПАНЕЛЬ УПРАВЛЕНИЯ

Общий вид выдвижного ящика для моющего средства

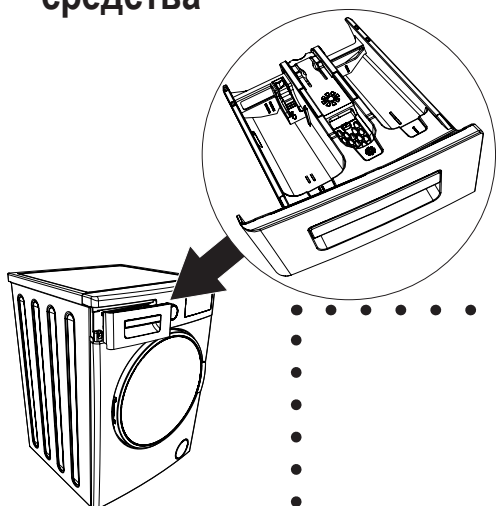

В случае необходимости стирки белья с использованием жидкого моющего средства вы можете использовать устройство для жидкого моющего средства. Вы можете использовать жидкое моющее средство на всех программах без предварительной стирки. Для этого необходимо подсоединить устройство для жидкого моющего средства ко второму отсеку выдвижного ящика для моющего средства (имеется в вашей машине) и отрегулировать количество используемого моющего средства (применять жидкое моющее средство в количествах, рекомендуемых производителем данного средства). Не заливать средство с превышением

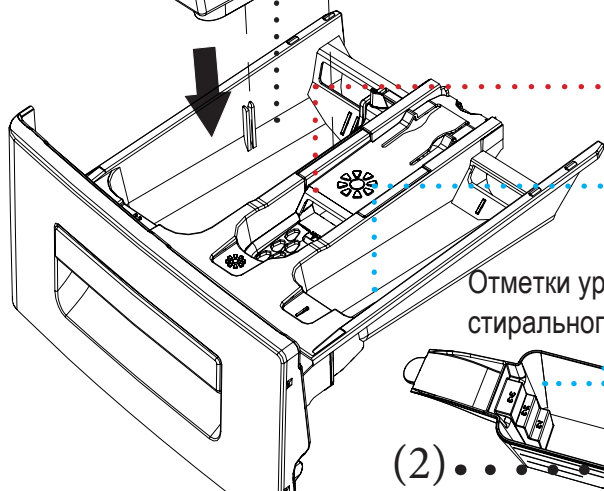
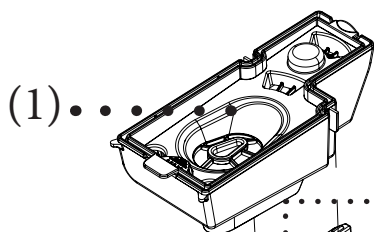

..... Главный отсек моющего средства для стирки

..... Отсек для умягчителя

..... Отсек моющего средства для предварительной стирки

..... Отметки уровня стирального порошка

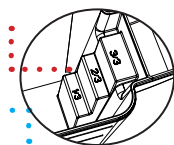

..... Сков для стирального порошка

(2)

Отсеки выдвижного ящика для моющего средства

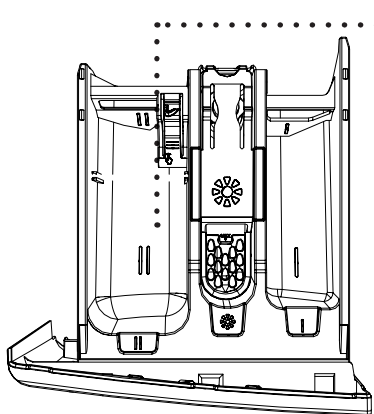

Главный отсек моющего средства для стирки: В этом отсеке используются только жидкие моющие средства и стиральные порошки или хлорсодержащие средства. Устройство для жидкого моющего средства находится внутри машины, вы можете найти его там при выполнении первичной настройки.*

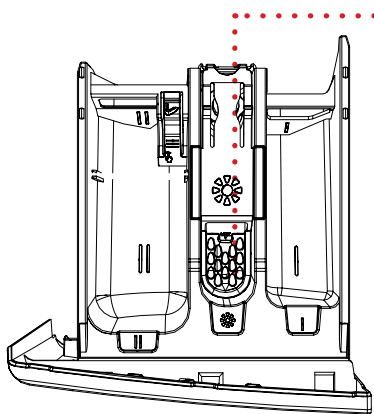

Отсек для умягчителя, крахмалящего, моющего средства: В этом отсеке могут использоваться такие материалы, как умягчитель для белья (рекомендуется использовать количество и тип данного средства, рекомендуемые производителем). Используемые вами умягчители могут иногда оставаться в данном отсеке. Это связано с тем, что умягчитель не является жидким. Для предотвращения этого рекомендуется использовать жидкие умягчители, которые являются более текучими, либо применять умягчитель, разбавляя его.

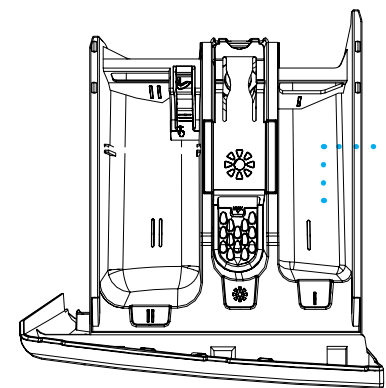

Отсек моющего средства для предварительной стирки: Данный отсек должен использоваться только при выборе функции предварительной стирки. Рекомендуется использовать функцию предварительной стирки только для очень грязного белья. Для получения информации об уходе за ящиком для моющего средства см. стр. 99.

(* В зависимости от модели

Ручка выбора программы

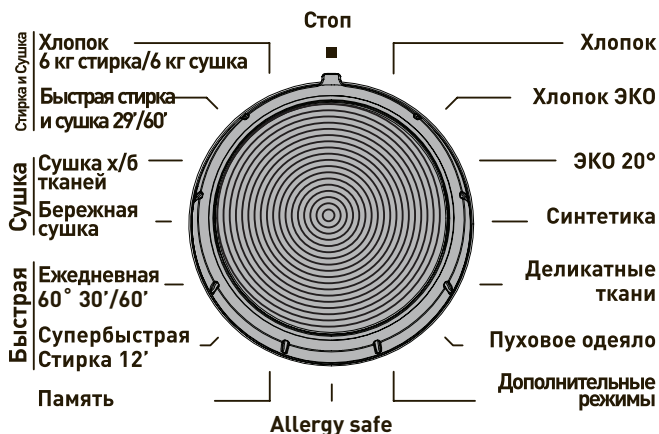

Вы можете выбрать требуемую программу с помощью ручки выбора программы. Вы можете выполнить операцию выбора программы путем вращения ручки в обоих направлениях.

Убедитесь, что кнопка выбора программы находится на отметке программы, которая вам необходима.

• Для получения информации о функциях программ см. таблицу программ на стр. (78).

Установка параметров машины

Выполнение первичных настроек стиральной машины с сушкой:

- Подключите машину к сети.
- Откройте водопроводный кран.
- Поверните ручку выбора программы.

Выбор языка

- Первая настройка, отображающаяся на дисплее, является настройкой языка.

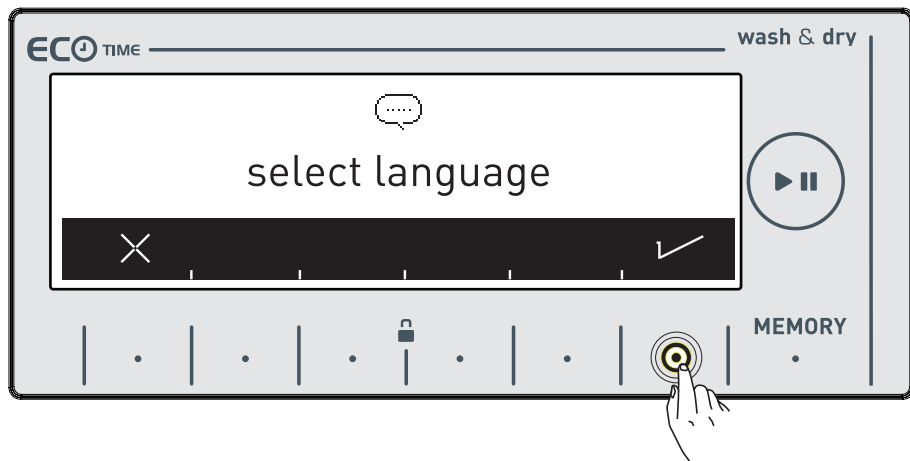

- С помощью символа ✓ выберите язык, который вы хотите использовать.
- Вы можете выйти из меню выбора языка без выполнения выбора с помощью символа X.

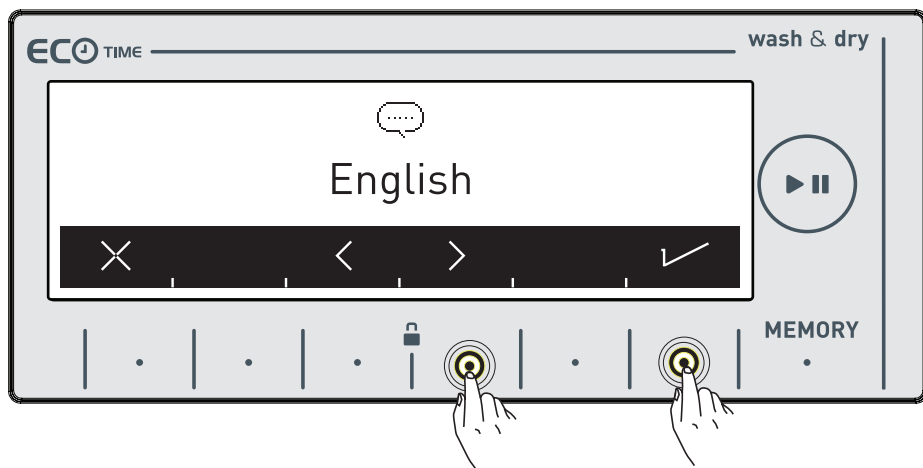

- С помощью кнопок с символом $\langle \rangle$ выберите язык, который вы хотите использовать.
- Подтвердите выбранный язык кнопкой с символом \checkmark .

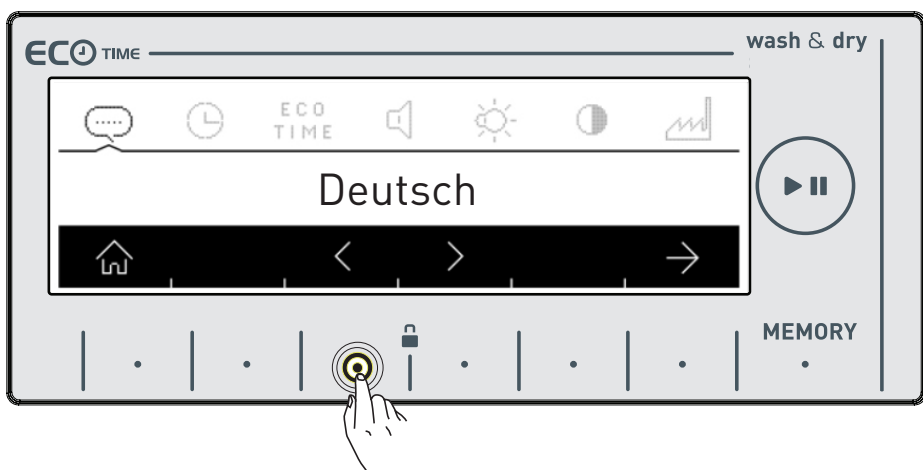

- Когда вы захотите повторно изменить язык, это можно будет сделать путем открытия меню выбора языка и использования кнопок с символом $\langle \rangle$.

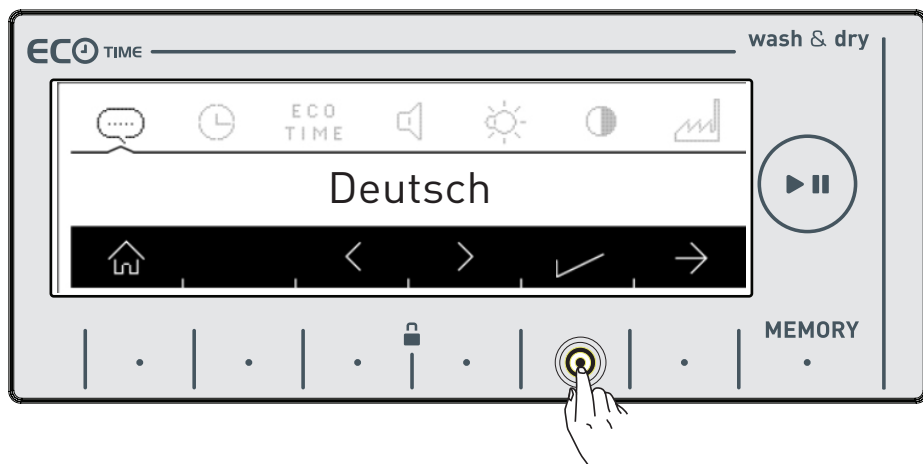

- Нажмите кнопку с символом ✓, чтобы сохранить выбранный язык.
- Вы должны будете подтвердить выбор языка на дисплее.

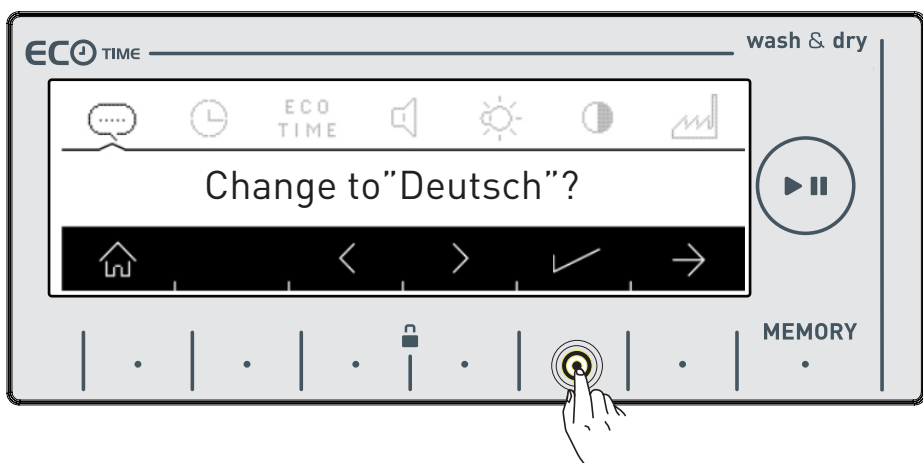

- Нажмите кнопку с символом ✓, чтобы подтвердить выбор.

• Если вы решите, что выбрали неправильный язык, нажмите на кнопку  и произведите выбор языка повторно.

• По мере подтверждения изменения языка будет использоваться выбранный язык.



ECO
TIME

Настройки экономичного времени (Функция экономичного временного интервала)

• Количество потребляемой энергии в течение дня изменяется в соответствии с временными интервалами, установленными поставщиками электроэнергии. Вы можете узнать данные интервалы у поставщиков электроэнергии и установить свои часы экономичной работы, таким образом, обеспечив работу машины в течение данного установленного времени.

Примечание: сетевое электричество обрабатывается счетчиком с функцией интеллектуального счетчика, обеспечивающей данную экономию электроэнергии.

- Нажмите кнопку с символом ✓, чтобы выполнить данную настройку.
- Если вы захотите сделать это позже, нажмите кнопку с символом ✕.

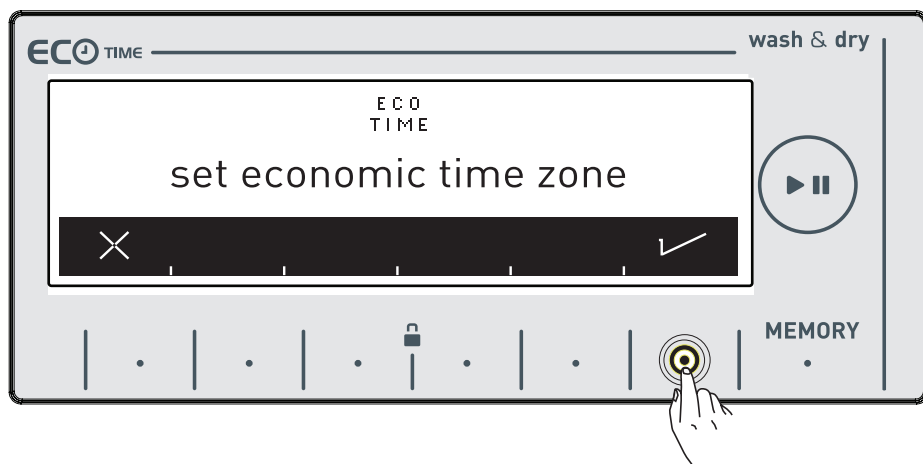

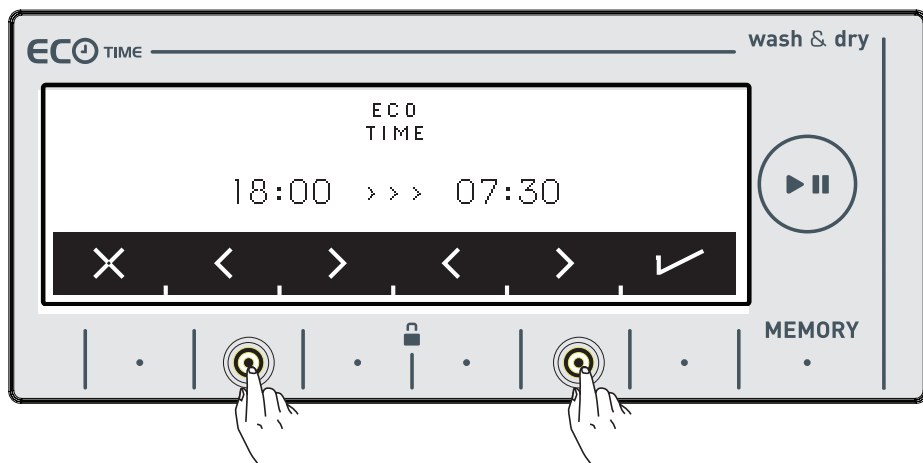

- Вы можете установить экономичный временной интервал путем нажатия кнопок с символом $\langle \rangle$. Для использования функции экономичного временного интервала см. стр. 60.

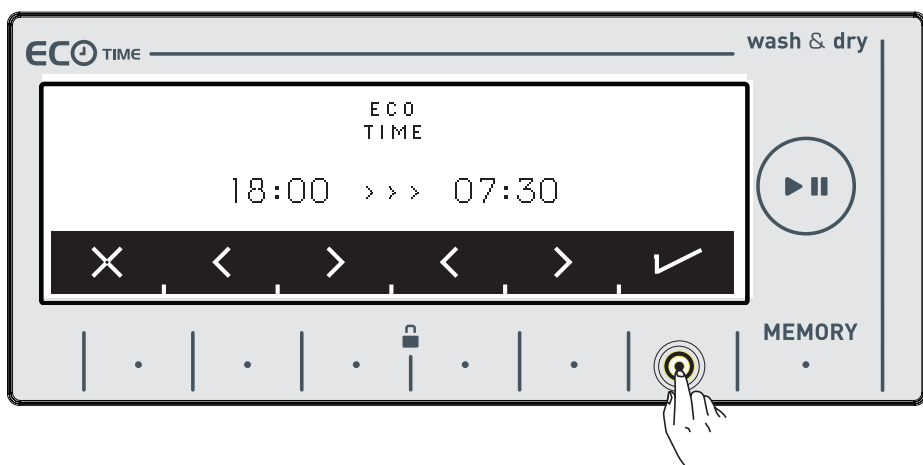

- Подтвердите ваш выбор кнопкой с символом \checkmark .

Настройки текущего времени

- Мы рекомендуем устанавливать правильное время на этапе установки машины.

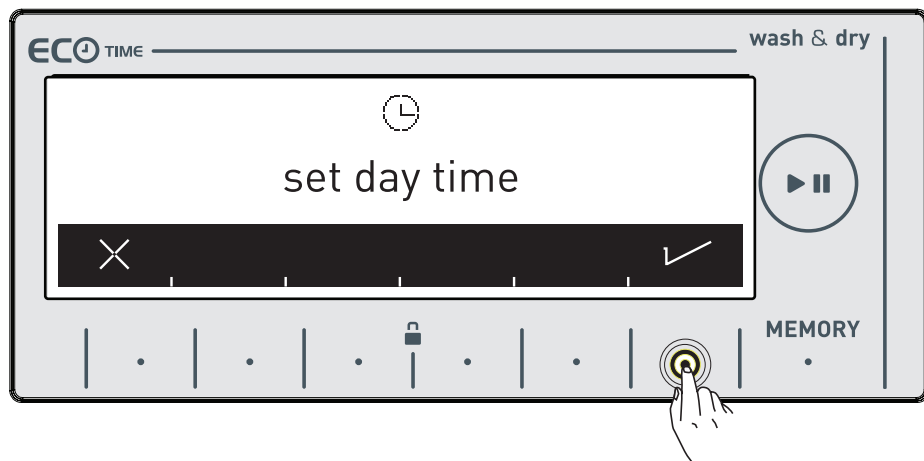

- Перед установкой текущего времени машина запросит ваше подтверждение. Перейдите в меню настроек с помощью кнопки с символом ✓. Кнопка с символом X позволит вам выйти из меню без осуществления настроек.

Примечание: вы должны установить текущее время правильно. Иначе будет оказываться воздействие на работу других соответствующих функций.

Примечание: Сохраненная информация о времени будет удалена, если машина будет оставаться неподключенной к сети в течение 15 дней. В таком случае машина запросит повторной установки времени после ее включения.

- Установите текущие часы и минуты с помощью кнопок с символом > >.

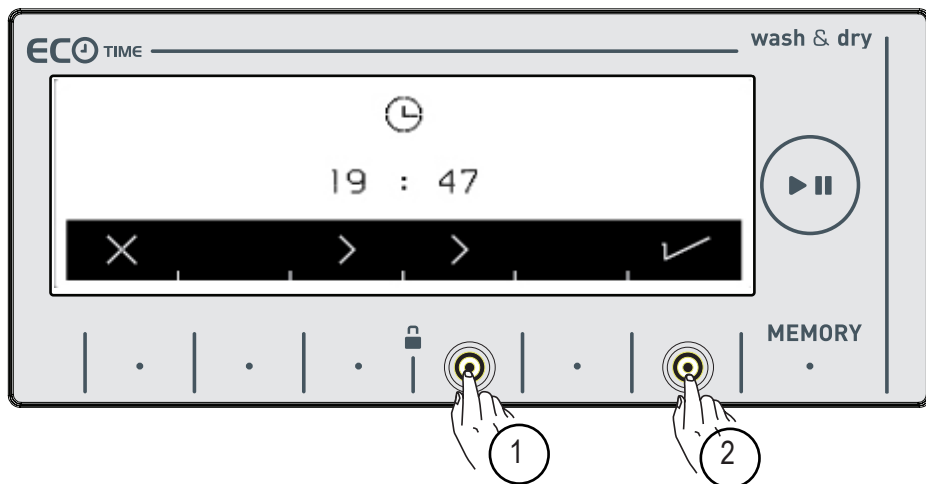

- После установки текущего времени подтвердите ваш выбор кнопкой с символом ✓.

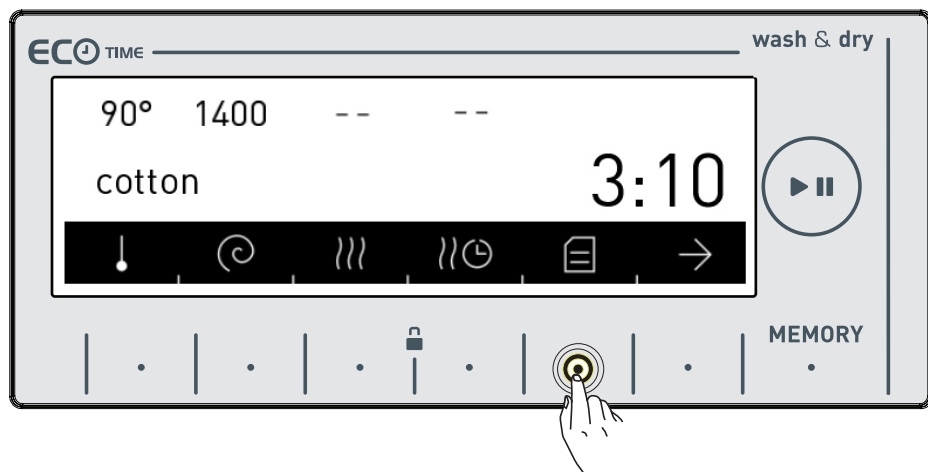

- Машина автоматически перейдет к основной экранной странице выбранной программы. Перейдите в меню настроек устройства с помощью кнопки с символом ☰ на данной экранной странице.

Настройка звука

- Вы можете выполнить настройку звука устройства с помощью кнопок с символом .

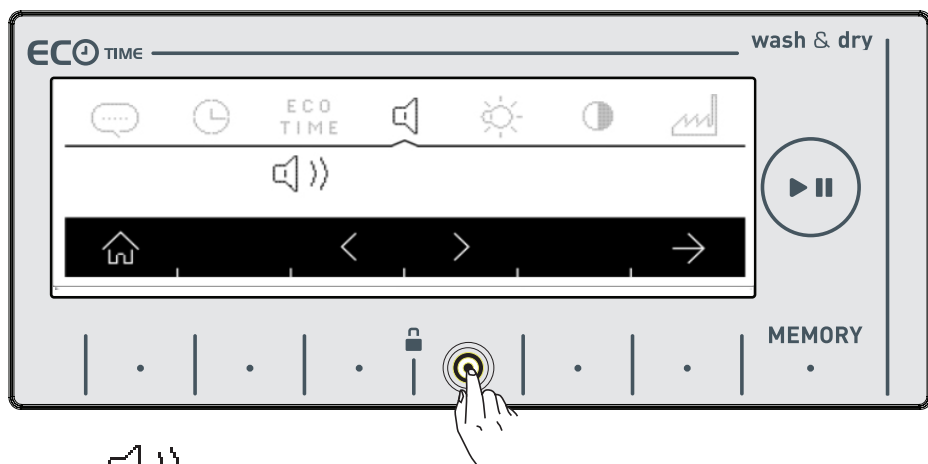

Символ  означает, что активированы предупредительные звуковые сигналы вашего устройства.

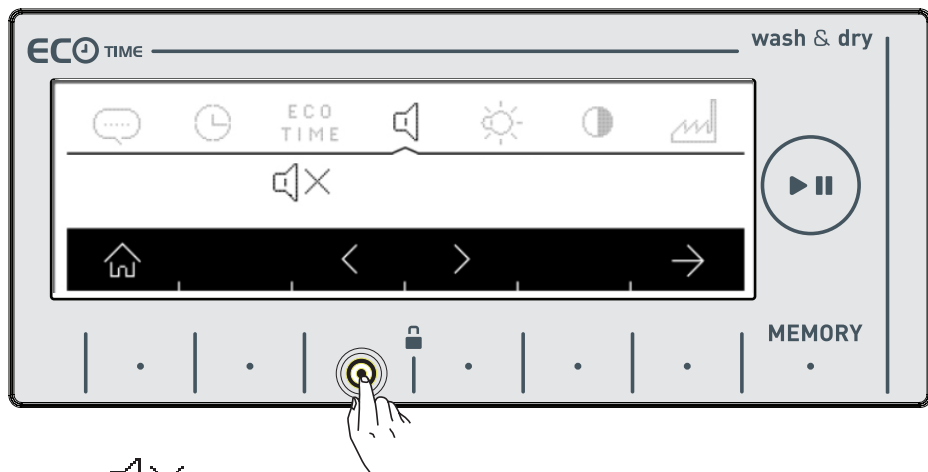

Символ  означает, что предупредительные звуковые сигналы вашего устройства деактивированы.

Настройка яркости дисплея

- Вы можете выполнить настройку яркости дисплея с помощью кнопок с символом .

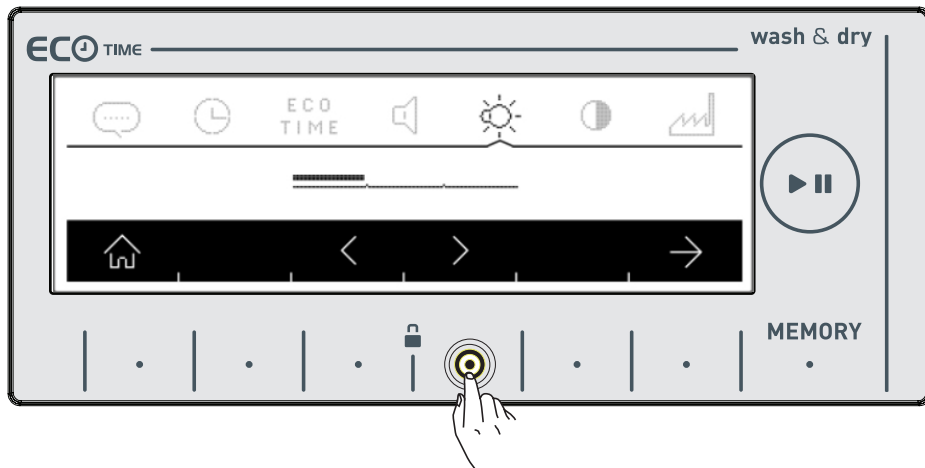



- Выполните настройку контрастности дисплея с помощью кнопки с символом .

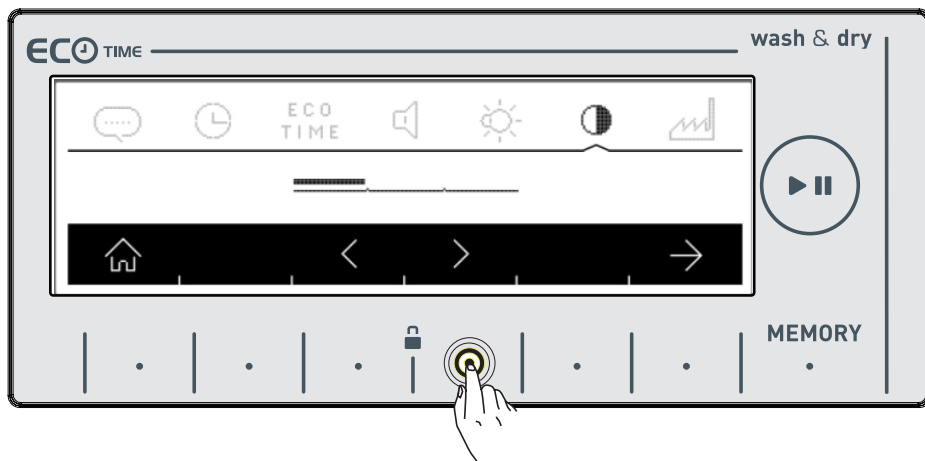

Настройка контрастности дисплея

- Вы можете выполнить настройку контрастности дисплея с помощью кнопок с символом .



- Вы можете перейти на экранную страницу «возврат к заводским настройкам» ('revert to factory settings'), нажав на символ .

Возврат к заводским настройкам

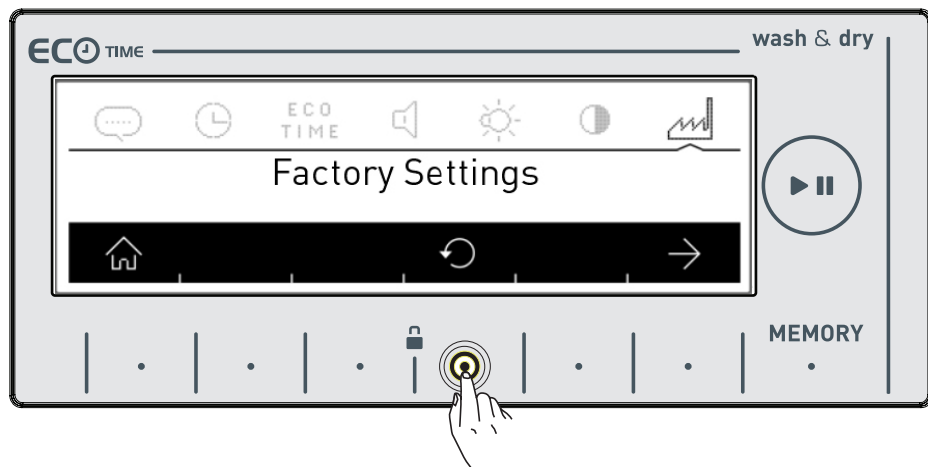

Если вы хотите вернуть заводские настройки по умолчанию вашего устройства:

- Нажмите символ .



- Вам будет предложено вернуться к заводским настройкам (Factory Settings).



- Нажмите символ , чтобы подтвердить выбор.
- Если вы захотите отменить выбор, нажмите символ .
- Вы можете вернуться на главную экранную страницу с помощью кнопки с символом .

ОПЕРАЦИЯ СТИРКИ

- Откройте кран.

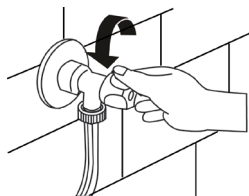

- Подключите машину к сети.

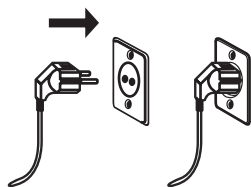

Отбор белья для стирки



На белье имеются этикетки с данными по рекомендуемым условиям стирки. Стирайте или сушите ваше белье в соответствии с указаниями на этикетке.







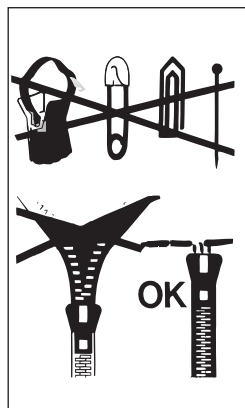

















- Производите отбор белья в соответствии с его типом (хлопок, синтетика, деликатные ткани и т.д.), температурой стирки (низкая, 30°C, 40°C, 60°C, 90°C), степенью загрязненности (менее грязное, грязное, очень грязное).
- Никогда не стирайте цветные и белые вещи вместе.
- Стирайте цветные вещи отдельно при осуществлении первичной стирки, так как они могут выделять краску.
- Убедитесь в отсутствии металлических предметов в карманах одежды перед загрузкой ее в машину, при наличии таковых извлеките их.

ПРЕДОСТЕРЕЖЕНИЕ: неисправности, возникшие в результате наличия посторонних предметов в карманах одежды во время стирки, не являются гарантийным случаем.

- Застигните пуговицы и молнию вашей одежды.
- Удалите металлические или пластмассовые крюки занавесок или поместите их в сетку для стирки или пакет и стяните данную сетку.
- Выверните текстильные изделия, такие, как брюки, вязаные вещи, майки и спортивные костюмы.
- Стирайте носки, носовые платки и аналогичные мелкие предметы одежды в сетке для стирки.



Пояснения к обозначениям на стиральной машине

	Твердый материал		Максимальная температура глажки составляет 110°
	Деликатные ткани		Не гладить
	Максимальная температура стирки составляет 95°С		Возможна сухая чистка со всеми видами растворителей
	Максимальная температура воды для стирки составляет 60°		Возможна чистка с использованием перхлорида, легкого газа, алкоголя или R113.
	Максимальная температура воды для стирки составляет 40°		Возможна чистка с использованием перхлорида, легкого газа, алкоголя или R113.
	Максимальная температура воды для стирки составляет 30°		Не подвергать сухой чистке
	Ручная стирка		Размещать на плоской поверхности
	Только сухая чистка		Подвешивать белье, когда оно мокрое
	В холодной воде возможно выцветание		Сушить путем подвешивания
	Не используйте отбеливатель.		Сушить в сушильном шкафу при нормальной температуре
	Максимальная температура глажки составляет 200°С		Низкая температура
	Максимальная температура глажки составляет 150°		Не сушить в сушильном шкафу

Помещение белья для стирки в машину



Перед загрузкой белья в машину необходимо выбрать программу. Если белье будет загружено в машину без предварительного выбора программы, то датчик загрузки не будет активирован.

Примечание: максимальная загрузочная мощность машины может изменяться в соответствии с выбираемой программой. Не превышайте максимально допустимую загрузочную мощность, указанную в таблице программ для программ стирки. В случае превышения загрузочной мощности выбранной программы на дисплее машины загорится соответствующий символ, и включится предупреждающий звуковой сигнал.  Рекомендуется извлечь лишнее белье из машины до того, как исчезнет этот символ.

- Откройте загрузочную дверцу машины.

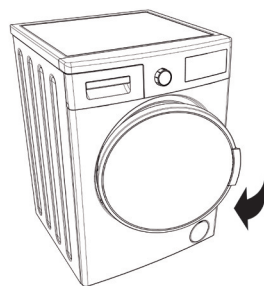

- Осмотрите барабан машины изнутри. Там может остаться белье от предыдущей стирки. В таком случае необходимо извлечь его до выбора программы.

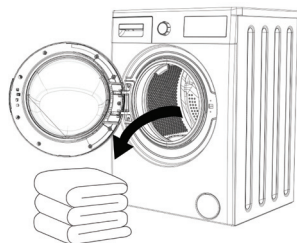

- Загрузите белье в машину и как следует распределите его по всему барабану. Складывайте в соответствии с приведенным ниже рисунком такие предметы, как покрывала и одеяла, которые будут загружаться в машину.

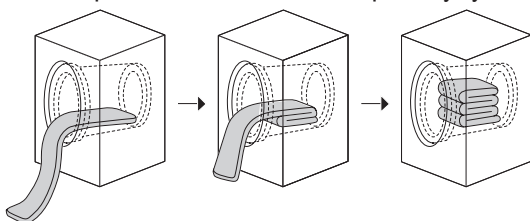

- В машине имеется система распознавания количества загружаемого белья. Система распознавания количества загружаемого белья измеряет вес белья внутри машины и информирует вас с помощью перемещающихся штрихов на электронном дисплее, автоматически настраивая функции программы (продолжительность стирки при включении программы, энергопотребление и т.д.) в соответствии с количеством загружаемого белья.

- Если машина будет продолжать работать при перегрузке, то эффективность стирки и сушки снизится. Кроме того, ваша стиральная машина может быть повреждена, и белье может пожелтеть после завершения программ сушки.

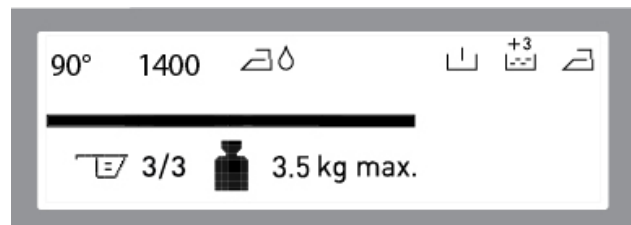
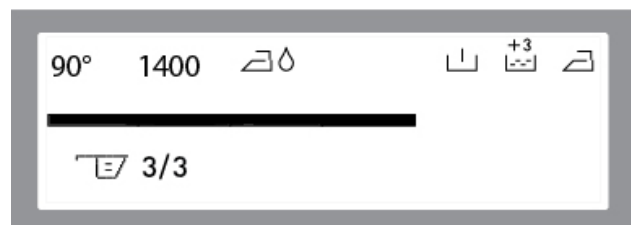
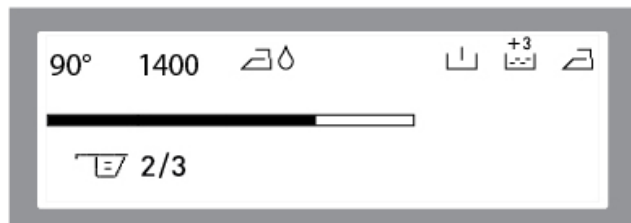
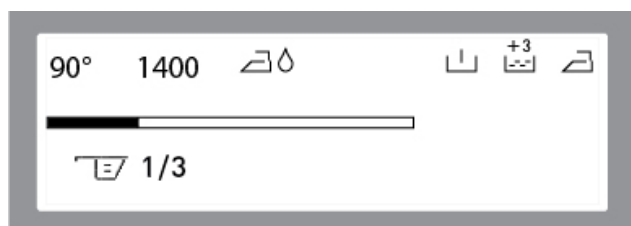

- Загружайте каждый предмет белья отдельно.
- Перед закрытием дверцы убедитесь в отсутствии застрявшего белья между крышкой и сильфонным уплотнением.
- Убедитесь, что дверца машины полностью закрыта.
- Плотно закройте дверцу машины, иначе операция стирки в машине не запустится.

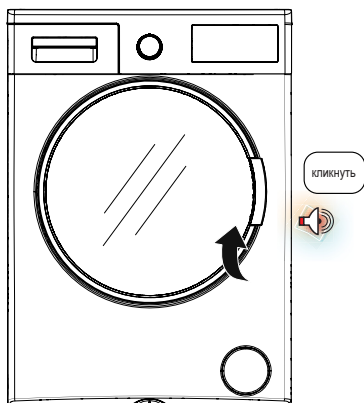

Выбор моющего средства и помещение его в машину

Количество моющего средства, помещаемого в машину, зависит от следующих факторов:

- Использование моющего средства основывается на степени загрязненности белья.
- Не следует осуществлять предварительную стирку не сильно загрязненного белья, поместив правильное количество моющего средства во второй отсек выдвижного ящика для моющего средства.
- Функцию предварительной стирки следует использовать только для очень грязного белья. В случае необходимости в предварительной стирке поместите в отсек для моющего средства (отсек номер 1) количество моющего средства, обычно помещаемого в машину, а остальные с моющего средства добавьте в отсек номер 2.
- Используйте моющие средства, предназначенные для стиральных машин-автоматов. При определении количества моющего средства, которое необходимо использовать для вашего белья, следуйте рекомендациям производителей моющего средства.
- Чем выше степень жесткости воды, тем большее количество моющего средства необходимо использовать.
- Количество используемого моющего средства увеличивается по мере увеличения объема загружаемого белья.
- Поместите умягчитель в отсек для умягчителя в выдвижном ящике для моющего средства. Не превышайте максимальный уровень (MAX). Иначе умягчитель попадет в воду для стирки в процессе впуска или выпуска воды.
- Умягчители с высокой плотностью следует разбавлять до определенной степени перед их помещением в выдвижной ящик для моющего средства. Умягчитель с высокой плотностью может препятствовать прохождению воды и умягчителя.
- Во всех программах возможно использование жидкого моющего средства без предварительной стирки. Для этого необходимо подсоединить устройство для жидкого моющего средства ко второму отсеку выдвижного ящика для моющего средства (имеется в вашей машине) и отрегулировать количество используемого моющего средства (применять жидкое моющее средство в количествах, рекомендуемых производителем данного средства). Не заливать средство с превышением отметки Max (макс.), использовать устройство только для жидкого моющего средства, убрать устройство при применении порошка.

Для получения информации о позиционировании устройства для моющего средства в ящике для моющего средства см. стр. 29.

(*) в зависимости от модели

• В вашей машине имеется система, которая сообщает о рекомендуемом количестве используемого моющего средства (дозе) в соответствии с количеством загружаемого белья. Эта система оповещает пользователя с помощью символа, отображаемого на электронном экране. 

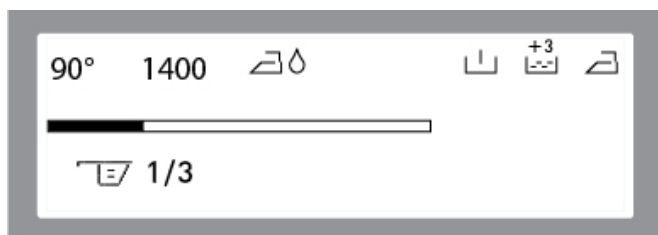

Примечание: 3/3 означает полностью заполненный выдвижной ящик для моющего средства. Количество моющего средства, отображаемое на экране, должно соответствовать количеству, помещаемому в стиральную машину с помощью лопатки для моющего средства.

(*)  Отметки уровня стирального порошка



Если вы намерены выбрать программу стирки и сушки, не помещайте в машину устройство/шарик для дозирования моющего средства. Это может привести к возникновению риска возгорания.

(*) в зависимости от модели

Выбор программы

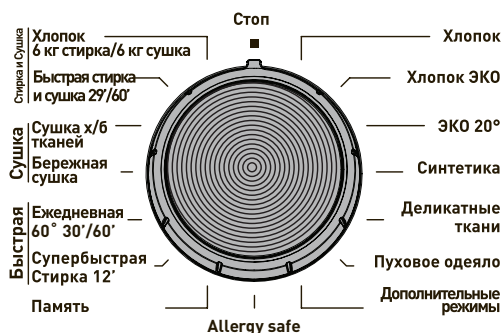

- Выберите требуемую программу стирки с помощью ручки для выбора программы.

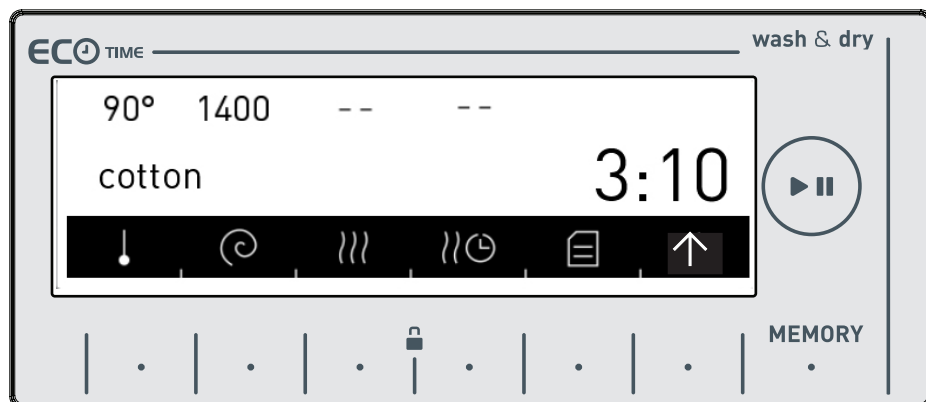

- Название и функции программы будут отображаться на экране.





- Вы можете выполнить настройку температуры (*, 20°, 30°, 40°, 60°, 90°) с помощью кнопки с  символом.

- Вы можете выполнить настройку отжима (, 400, 600, 800, 1000, 1200, 1400) с помощью кнопок с  символом.



Примечание: после установки скорости отжима при выборе программы сушки машина установит скорость отжима автоматически для повышения производительности сушки.

- Для получения информации о функциях программ см. таблицу программ на стр. (78).

Если при завершении программы стирки требуется сушка белья

- Вы  можете выбрать параметры сушки с помощью кнопки с символом 



Сушка для шкафа

- Рекомендуется для белья, помещаемого непосредственно в шкаф.
- Если вы хотите выбрать функцию сушки для шкафа (cupboard dry), необходимо нажать кнопку с символом  и удерживать ее до тех пор, пока на дисплее не отобразится символ 

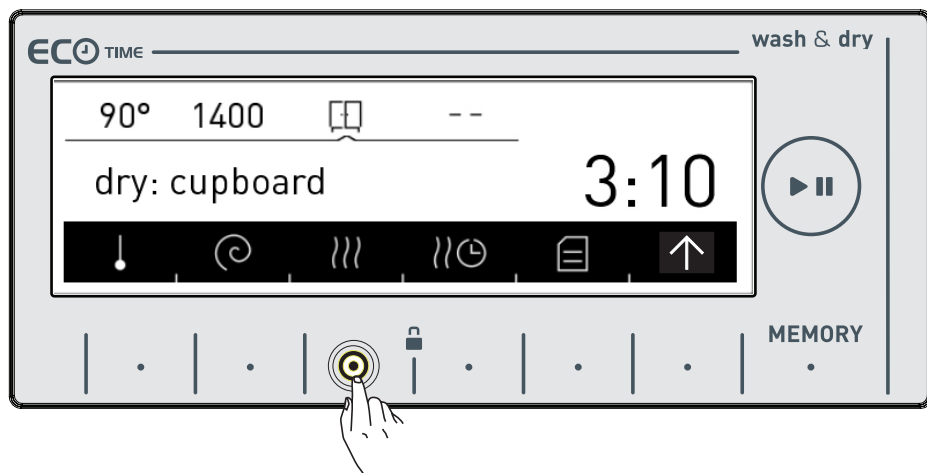
Примечание: если символ  не отобразится на дисплее, когда вы захотите выбрать функцию сушки для шкафа, это будет означать, что функция сушки не используется в выбранной вами программе стирки.





Сушка путем подвешивания

- Рекомендуется для белья, требующего сушки путем подвешивания.
- Если вы хотите выбрать функцию сушки путем подвешивания (hanger dry), необходимо нажать кнопку с символом  и удерживать ее до тех пор, пока на экране не отобразится символ .

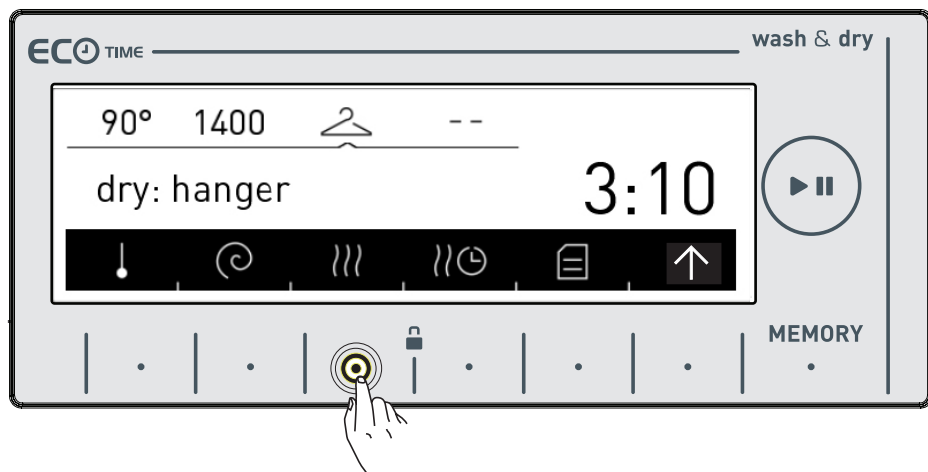
Примечание: если символ  не отобразится на дисплее, когда вы захотите выбрать функцию сушки путем подвешивания, это будет означать, что эта функция сушки не используется в выбранной вами программе стирки.



Сушка путем глажения

- Рекомендуется для белья, которое необходимо гладить перед использованием.
- Если вы хотите выбрать функцию сушки путем глажения (iron dry), необходимо нажать кнопку с символом  и удерживать ее до тех пор, пока на экране не отобразится символ .

Примечание: если символ  не отобразится на дисплее, когда вы захотите выбрать функцию сушки путем глажения, это будет означать, что эта функция сушки не используется в выбранной вами программе стирки.

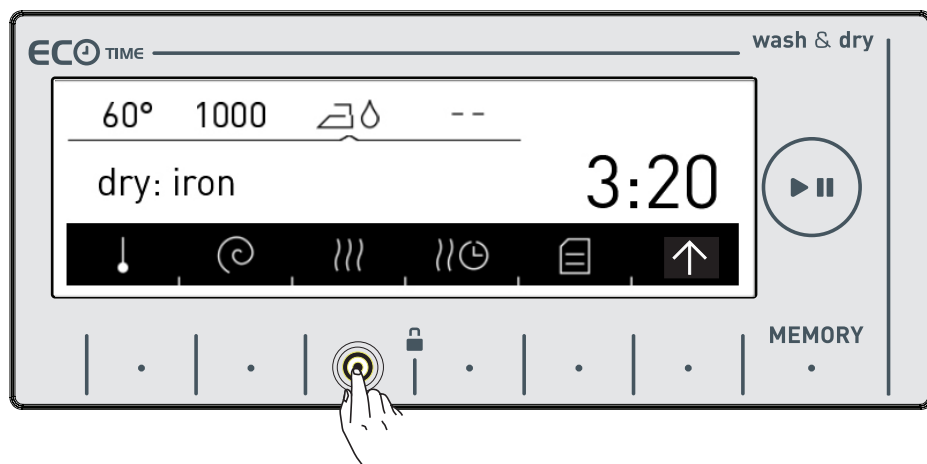

☹ Сушка с определенной продолжительностью

Если вы хотите использовать программу сушки с установкой времени; Нажмите на символ ☹ на дисплее.

• На дисплее отобразятся варианты выбора продолжительности сушки: 30, 60 и 120 минут.

Примечание: если на дисплее не будут отображаться символы ХХ, когда вы захотите выбрать функцию сушки с определенной продолжительностью, это будет означать, что функция сушки не может быть использована в выбранной вами программе, либо количество белья, загруженного в машину, не соответствует указанной продолжительности сушки.

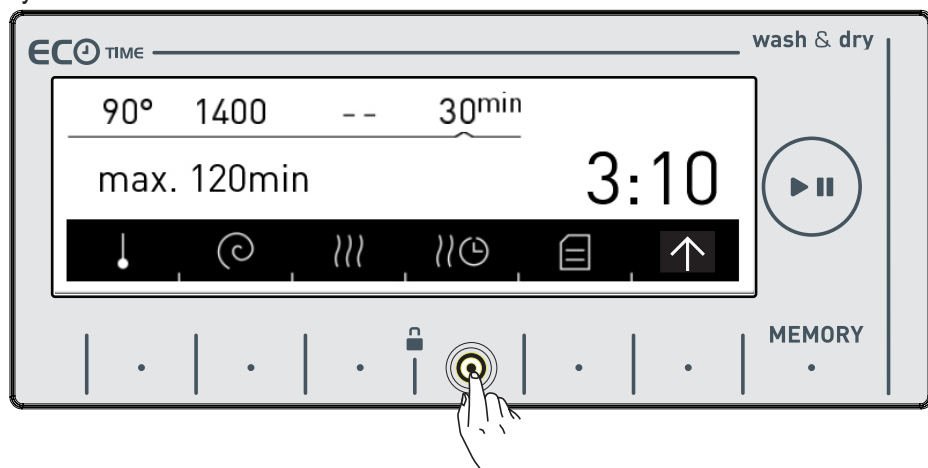

Программы сушки с определенной продолжительностью

Количество белья для сушки	Рекомендуемое время сушки
1 kg	30 минут
2 kg	60 минут
3,5 kg	120 минут

Если масса белья, подлежащего сушке, превышает 3,5 кг, рекомендуется выбор одного из вариантов: сушка для шкафа (Cupboard), сушка путем подвешивания (Hanger) или сушка путем глажения (Iron).

Дополнительные функции

Перед запуском программы можно по желанию выбрать дополнительную функцию.

- Нажмите на кнопку дополнительной функции, которую вы хотите выбрать.

Дополнительные функции могут быть доступными в зависимости от выбранной программы или количества белья, загружаемого в машину.

Почему дополнительная функция может быть недоступной:

- Она несовместима с предварительно выбранной функцией.

- В текущей программе может быть недостаточно времени для выполнения дополнительной функции, которую вы хотите выбрать.

- Для получения информации о дополнительных функциях, используемых в программах, см. таблицу программ на стр. 78-89.



- Нажмите кнопку с символом  , чтобы получить вид дополнительной функции.

Дополнительная функция предварительной стирки

С помощью этой функции вы можете подвергнуть сильно загрязненное белье предварительной стирке до выполнения основной стирки. При использовании этой функции следует помещать моющее средство в передний отсек выдвижного ящика для моющего средства.

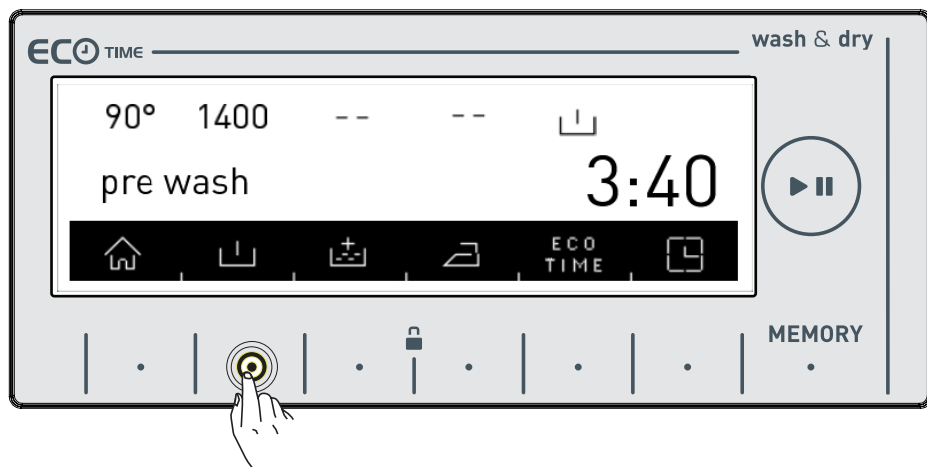

- Нажмите кнопку с символом , чтобы активировать дополнительную функцию предварительной стирки.

Примечание: если символ  не отобразится на дисплее, когда вы захотите выбрать дополнительную функцию предварительной стирки, это будет означать, что эта функция не используется в выбранной вами программе стирки.



Функция дополнительного полоскания

С помощью этой функции можно выполнить дополнительное полоскание вашего белья. Для этой дополнительной функции машина предлагает вам 3 варианта полоскания.

-  : В конце стирки осуществляется одно дополнительное полоскание.
-  : В конце стирки осуществляются два дополнительных полоскания.
-  : В конце стирки осуществляются три дополнительных полоскания.

• Если вы хотите выбрать более чем одно полоскание, необходимо нажать кнопку с символом  и удерживать ее до тех пор, пока на экране не отобразится количество требуемых вам полосканий.

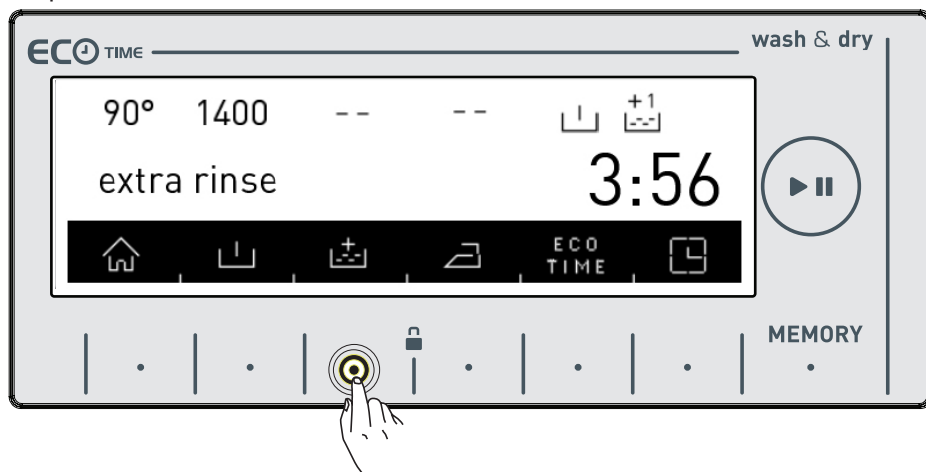

Примечание: если символ  не отобразится на дисплее, когда вы захотите выбрать функцию дополнительного полоскания, это будет означать, что эта функция не используется в выбранной вами программе стирки.





Дополнительная функция антиаллергенной защиты

С помощью этой функции можно выполнить дополнительное полоскание вашего белья. Машина выполнит все шаги полоскания горячей водой (рекомендуется для одежды, носимой на чувствительной коже, одежды для детей и нижнего белья)

- Нажмите кнопку с символом  и удерживайте ее, пока не отобразится символ  , чтобы активировать дополнительную функцию антиаллергенной защиты.

Примечание: если символ  не отобразится на дисплее, когда вы захотите выбрать дополнительную функцию антиаллергенной защиты, это будет означать, что эта функция не используется в выбранной вами программе стирки.

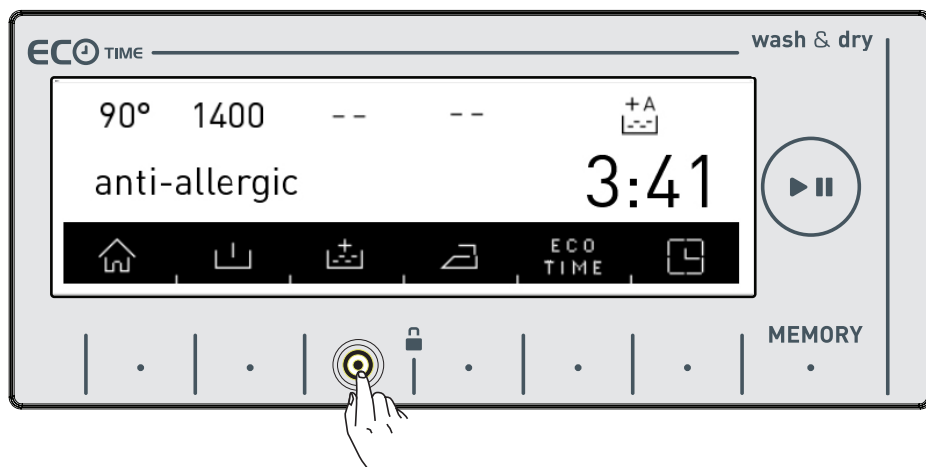

Дополнительная функция легкой глажки

- С помощью этой дополнительной функции вы можете сделать так, чтобы после стирки ваше белье было менее мятым.
- Нажмите кнопку с символом , чтобы активировать дополнительную функцию легкой глажки.

Примечание: если символ  не отобразится на дисплее, когда вы захотите выбрать дополнительную функцию легкой глажки, это будет означать, что эта функция не используется в выбранной вами программе стирки.

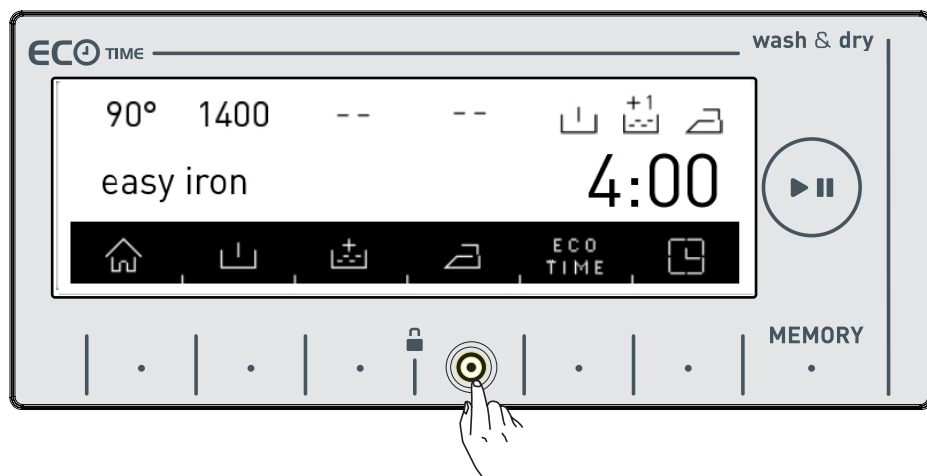

ECO
TIME

Дополнительная функция экономичного временного интервала

- Для обеспечения эффективной работы этой функции необходимо осуществить настройку экономичного времени (Eco Time) в разделе настроек (см. стр. 36).
- Если вы захотите активировать функцию экономичного времени, нажмите на кнопку с символом **ECO TIME**.
- Вы увидите на дисплее, что активирован символ **ECO TIME**.

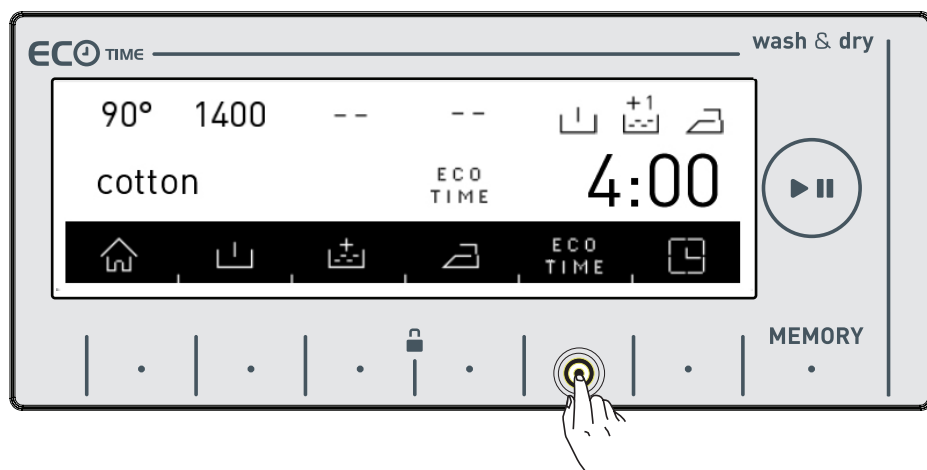

- Функция экономичного времени будет постоянно отображаться на экране, пока она не будет отключена. Для отключения необходимо нажать кнопку дополнительной функции экономичного времени.

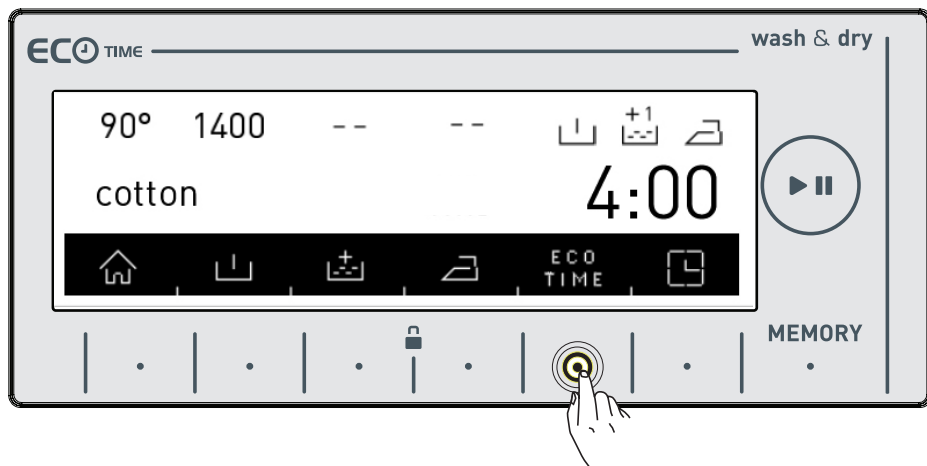

- Если вы захотите включить программу во время работы функции экономичного времени, нажмите на кнопку с символом . Время включения программы автоматически будет отложено, пока не наступит экономичный временной интервал.

На дисплее будет отображаться программа «время включения» (“starting time”) и продолжительность работы программы с определенными интервалами.



- Если вы не хотите запускать выбранную программу в течение экономичного времени, повторно нажмите кнопку с символом . На экране отобразится текст “eco time cancelled” («экономичное время отменено»).

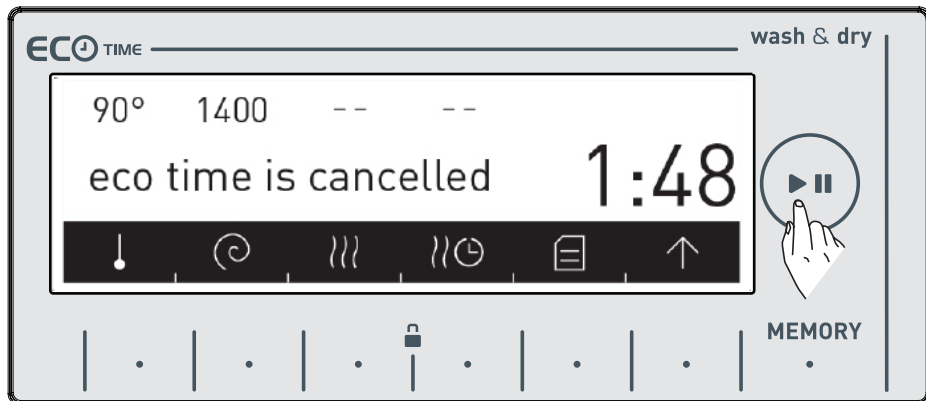

- Машина возвратится к основной экранной странице выбранной программы через 3 секунды. Для запуска программы включите выбранную программу с помощью кнопки «пуск/пауза» (start/pause).

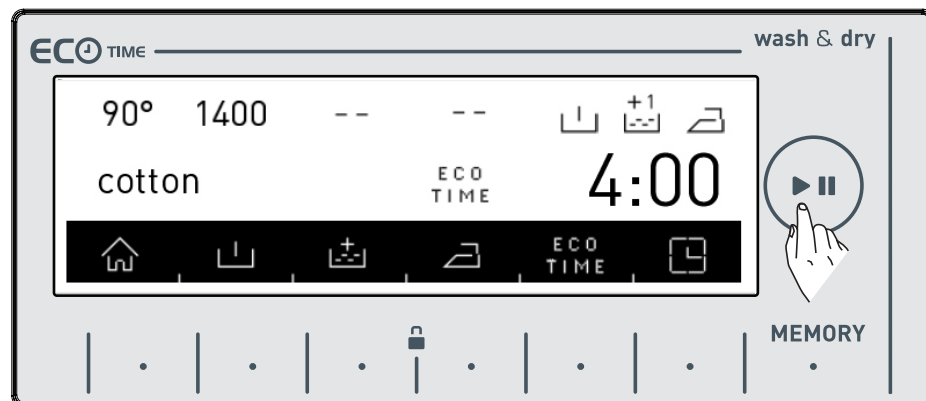



Дополнительная функция установки времени задержки / времени завершения

- Используя эту функцию, вы можете отложить время начала стирки машины от 10 минут до 23 часов 50 минут либо установить определенное время завершения стирки.
- Для активирования этой дополнительной функции нажмите кнопку с СИМВОЛОМ

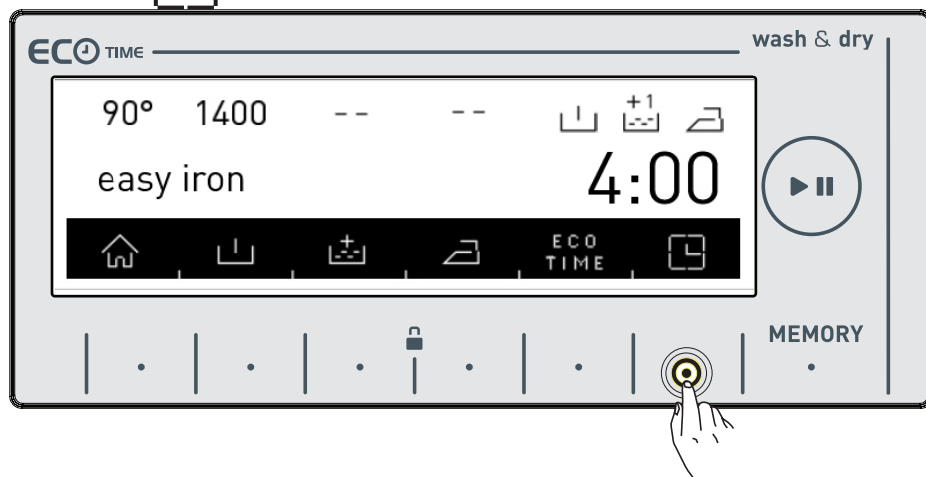

- На экране в течение короткого периода отобразится текущее время.

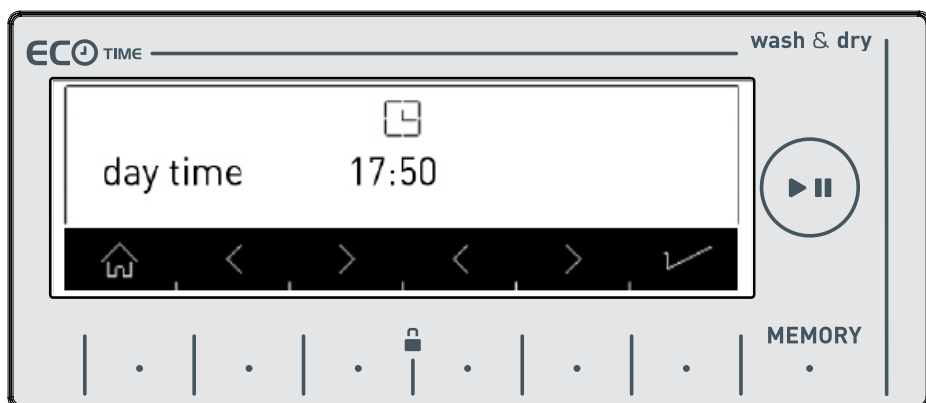

- Экранная страница с текущим временем автоматически перейдет к экранной странице с временем задержки / завершения.
- На этой экранной странице вы можете отложить время стирки или установить требуемое время завершения стирки с помощью кнопок с символом <>.

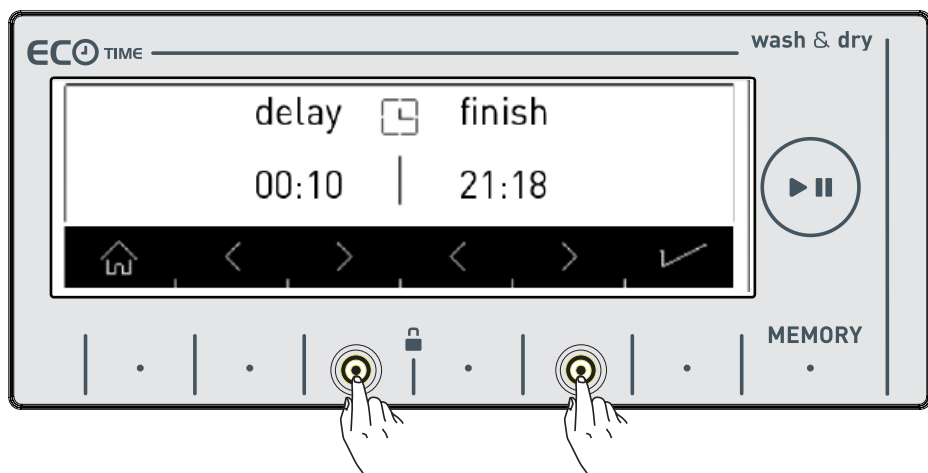

Примечание: для обеспечения возможности правильной работы этой функции текущее время должно быть точным. Для получения информации по изменению текущего времени см. стр. 38.

Функциональная кнопка записи в памяти (ПАМЯТЬ (MEMORY))

С помощью этой функции можно сохранить настройки предварительно использованной программы стирки и сушки простым нажатием кнопки без дополнительной траты вашего времени. Таким образом, вы сможете осуществить стирку и сушку вашего белья без повторного выполнения этих настроек.

Выберите на дисплее настройки, которые необходимо сохранить в памяти, и нажмите кнопку записи.

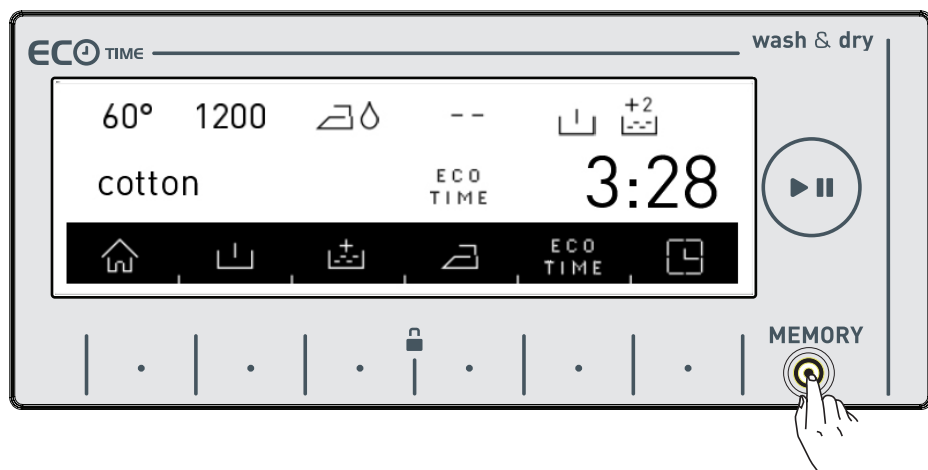

- Если перед сохранением вы хотели бы внести изменения в программу стирки и сушки, то вы можете вернуться в меню программы путем нажатия кнопки с символом X.



Вы можете повторно нажать предпочитаемую кнопку по мере внесения требуемых изменений.

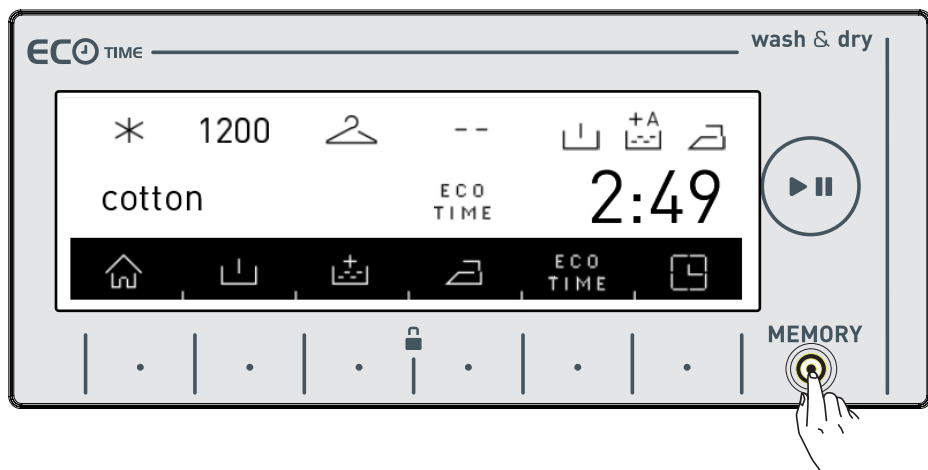

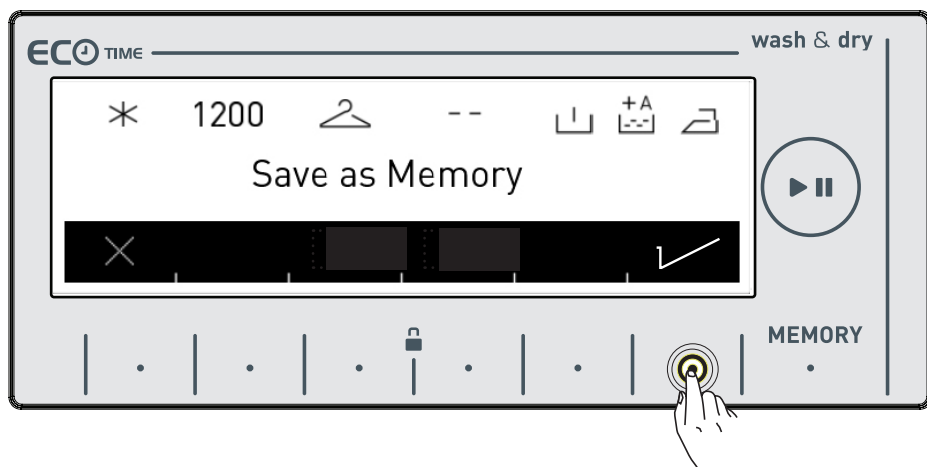

- Вы можете сохранить параметры с помощью кнопки с символом ✓.



- По мере завершения сохранения на дисплее отобразится вышеприведенная экранная страница, и машина автоматически возвратится на главную экранную страницу программы стирки или сушки, где вы выполняли настройки.

- Вы можете осуществить стирку белья или выбрать другую программу путем нажатия кнопки «пуск/удерживание» (start/hold) для выполнения стирки.

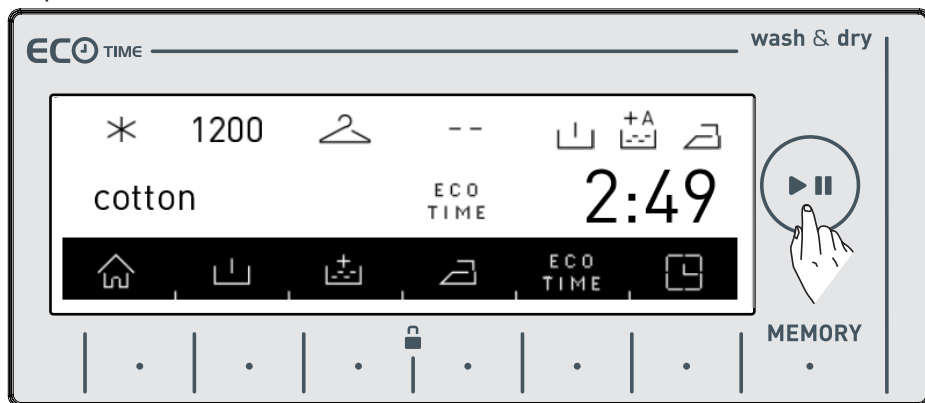

- Если вы хотели бы использовать программу, сохраненную в памяти, вы можете повернуть кнопку выбора программ в направлении шага памяти и осуществить выбор, как показано на нижеприведенном рисунке.

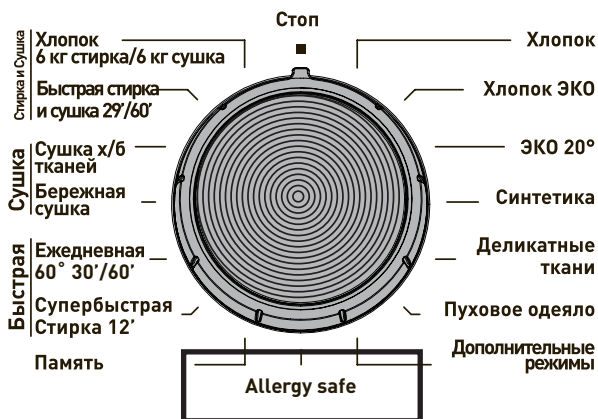

- Если вы хотели бы изменить настройки, сохраненные в памяти, необходимо выбрать опцию памяти или выполнить комбинированную настройку любой программы, нажав указанную кнопку («ПАМЯТЬ»/«MEMORY»).

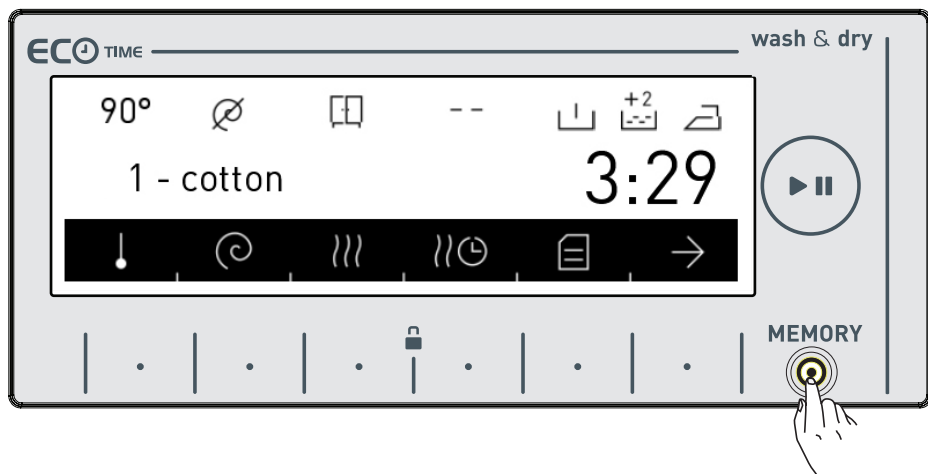

- Если вы хотели бы сохранить новую программу на месте предварительно сохраненной программы, на экране отобразится диалоговое окно подтверждения для подтверждения вашего выбора, вы можете подтвердить ваш выбор путем нажатия кнопки с символом ✓.

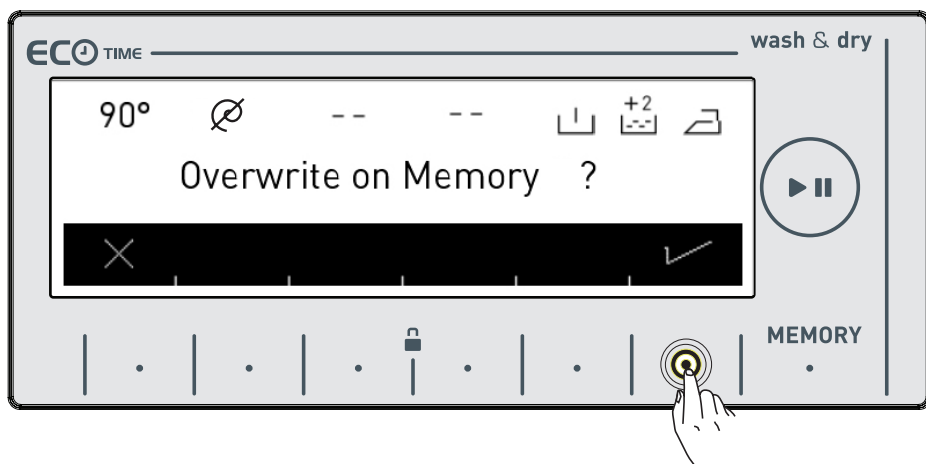

- Это позволит вам сохранить в памяти новую программу.





Кнопка «пуск/пауза» («Start/Pause»)

Запуск программы

- Для запуска выбранной программы нажмите кнопку «пуск/пауза» (Start/Pause).
- После включения машины выбранная программа отобразится на дисплее. Нижеприведенные экранные страницы являются примером того, что отображается на дисплее во время операций стирки.

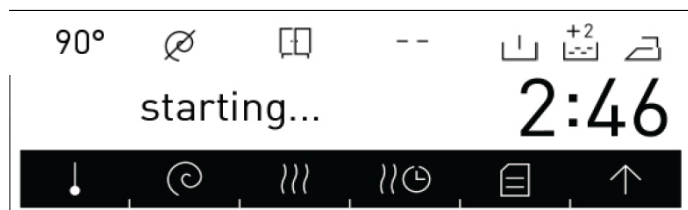

- Программа стирки готова.



- Программа стирки активирована.



• Шаг стирки.

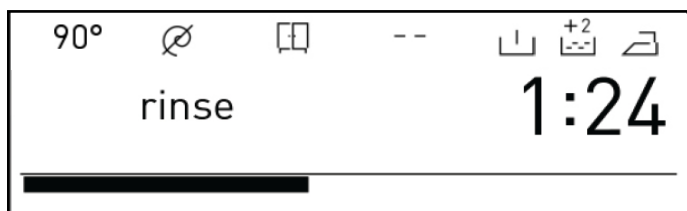

• Шаг
полоскания.

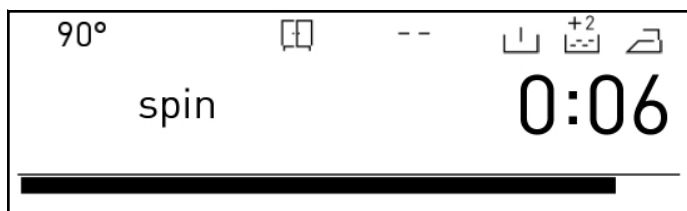

• Шаг отжима.



• Программа
сушки готова.

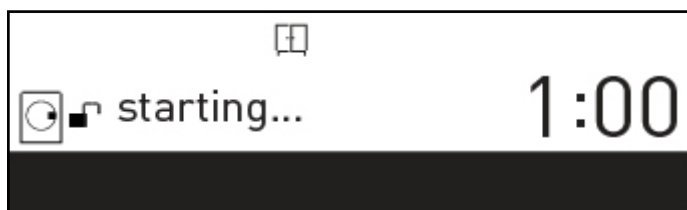

• Программа
сушки выбрана.



• Программа
сушки
активирована.



• Шаг сушки.

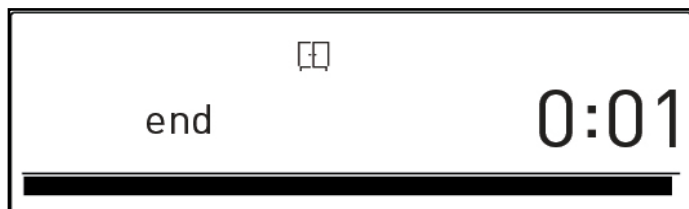

• Конец программы.

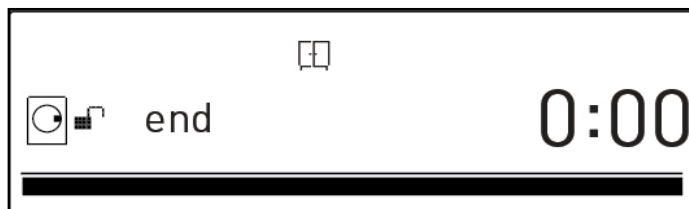

• Конец программы,
дверь разблокирована.

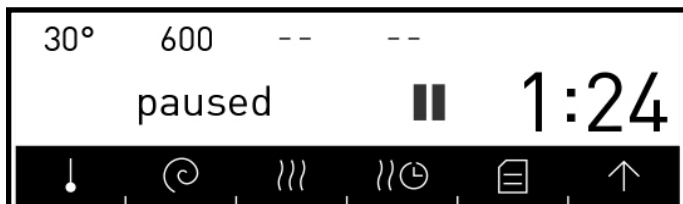

Приостановление программы / добавление белья

• Для приостановления или повторного запуска выбранной программы необходимо использовать кнопку с символом . Вы можете использовать эту функцию в случае необходимости добавления белья в машину.



• Стирка
остановлена.

• Если на дисплее отобразится символ  , вы сможете открыть дверцу машины и добавить белье.

• Если на дисплее отобразится символ  , ваша машина пропустила шаг добавления белья.

Отмена программы

Если вы хотите выполнить отмену включенной программы:

- Переведите кнопку выбора программ в положение CANCEL («ОТМЕНА»).
- Машина прекратит выполнение стирки и программа будет отменена.
- Чтобы удалить накопленную воду из машины, переведите кнопку выбора программ на любую программу.
- Машина выполнит необходимую операцию слива и отменит программу.
- Машину можно запустить, выбрав новую программу.

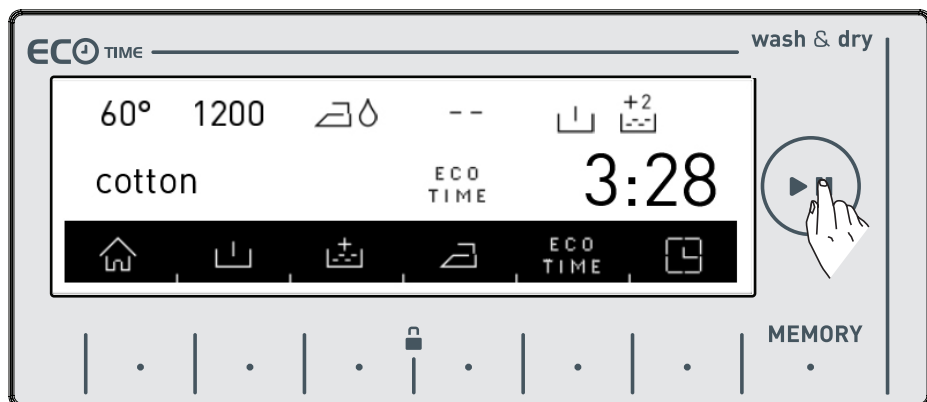

• См. таблицу программ на стр. 78

Завершение программы

Ваша машина прекратит работу самостоятельно по мере завершения выбранной вами программы.

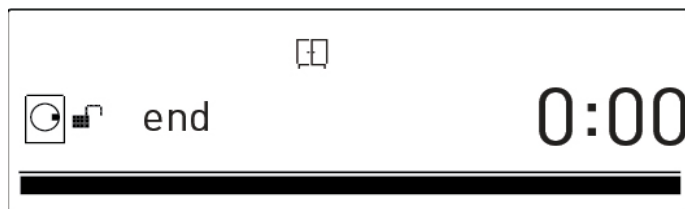

- на дисплее отобразится сообщение «end» («конец»).

- Вы можете открыть дверцу машины и извлечь белье.
- После извлечения белья оставьте дверцу машины открытой, чтобы она могла высохнуть.
- Переведите кнопку выбора программ в положение CANCEL («ОТМЕНА»).
- Отключите машину от сети питания.
- Закройте водовыпускной кран.



Если вы не будете удовлетворены уровнем высыхания вашего белья, выберите наиболее оптимальную программу сушки и выполните сушку повторно.

Примечание: в вашей машине имеется функция охлаждения белья в конце операции сушки. Этот этап охлаждения предназначен для предотвращения причинения вреда пользователям во время извлечения белья.



Замок от детей

В вашей машине имеется замок от детей, таким образом, в случае нажатия функциональных кнопок или вращения ручки выбора программ во время стирки или сушки это не будет влиять на рабочий цикл машины.

Замок от детей включается после нажатия обеих кнопок  рядом с символом   и удерживания их в течение 3 секунд.

После включения замка от детей на дисплее отобразится следующий предупреждающий текст.

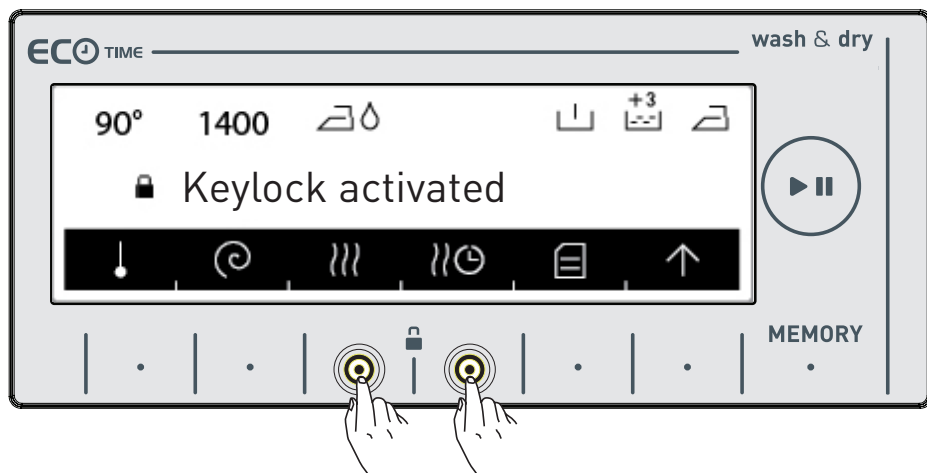

Во время включения замка от детей на дисплее отобразится следующий текст в случае нажатия любых кнопок.



Если во время работы любой программы включен замок от детей, ручка выбора программ переведена в положение CANCEL («ОТМЕНА»), и выбрана другая программа, то ранее выбранная программа продолжит выполнение рабочего цикла с того места, где она была остановлена. Изменения не будут иметь место.

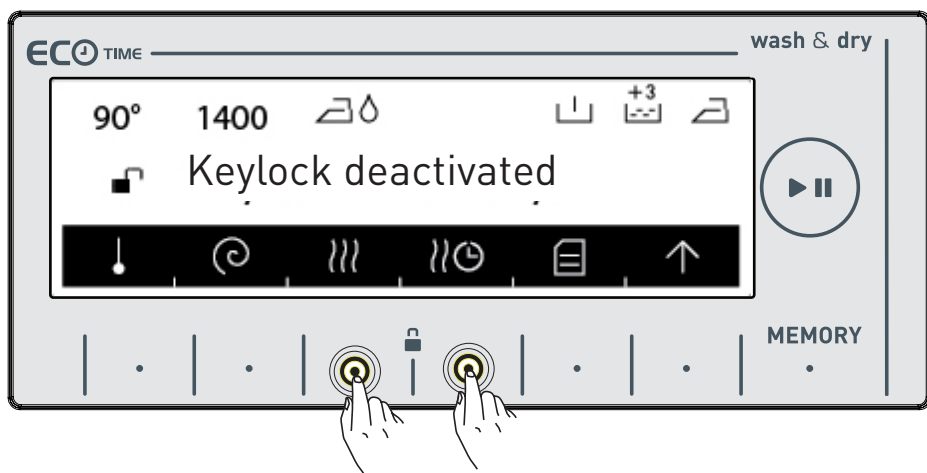

Чтобы выключить замок от детей, необходимо нажать кнопки | · | · | · | и удерживать их в течение 3 секунд. После выключения замка от детей на дисплее отобразится следующий предупреждающий текст.



Примечание: замок от детей не блокирует крышку насоса или выдвижной ящик для моющего средства вашей машины.

Таблица программ

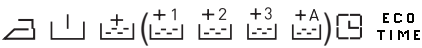
Хлопок (Cotton)

Выбираемая температура стирки (°C)	* (холодная вода), 30°, 40°, 60°, 90°*
Максимальная стирающая/сушильная способность (кг)	9,0 / 6,0
Выбираемая скорость отжима (об/мин.)	∅ (без отжима), 400, 600, 800, 1000, 1200, 1400*
Тип белья / описание	Термостойкое, хлопок и текстиль (нижнее белье, простыня, скатерть, полотенце (макс. 4,0 кг))
Выбираемые дополнительные функции **	
Выбираемые функции сушки **	

Хлопок Eco (Cotton Eco)

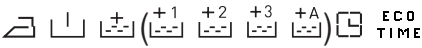
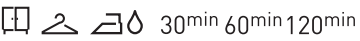
Выбираемая температура стирки (°C)	* (холодная вода), 30°, 40°, 60°*
Максимальная стирающая/сушильная способность (кг)	9,0 / 6,0
Выбираемая скорость отжима (об/мин.)	∅ (без отжима), 400, 600, 800, 1000, 1200, 1400*
Тип белья / описание	Хлопок и льняные ткани (нижнее белье, простыня, скатерть, полотенце (макс. 4,0 кг))
Выбираемые дополнительные функции **	
Выбираемые функции сушки **	

(*) Заводские настройки программы по умолчанию.

(**) В случае необходимости выбора более одной дополнительной функции, дополнительные функции, которые вы захотите выбрать, могут быть несовместимыми друг с другом.







Не сушите полотенца, изделия из хлопка и льна и одежду из синтетической ткани или смеси синтетических тканей вместе.

Для сушки выберите наиболее подходящую программу для вашей одежды.

ПРИМЕЧАНИЕ: ПРОДОЛЖИТЕЛЬНОСТЬ ПРОГРАММЫ ИЗМЕНЯЕТСЯ В СООТВЕТСТВИИ С КОЛИЧЕСТВОМ БЕЛЬЯ, СВОЙСТВАМИ ВОДОПРОВОДНОЙ ВОДЫ, ВНЕШНЕЙ ТЕМПЕРАТУРОЙ И ВЫБРАННЫМИ ДОПОЛНИТЕЛЬНЫМИ ФУНКЦИЯМИ ПРОГРАММЫ.

Таблица программ

Есо 20°

Выбираемая температура стирки (°C)	20°*
Максимальная стирающая/сушильная способность (кг)	4,0 / 4,0
Выбираемая скорость отжима (об/мин.)	☞ (без отжима), 400, 600, 800, 1000, 1200, 1400*
Тип белья / описание	Не сильно загрязненное, хлопок и льняные ткани. (простыня, скатерть, полотенце (макс. 2,0 кг))
Выбираемые дополнительные функции **	  (+1 +2 +3)  ECO TIME
Выбираемые функции сушки **	   30min 60min 120min

(* Заводские настройки программы по умолчанию.

(**) В случае необходимости выбора более одной дополнительной функции, дополнительные функции, которые вы захотите выбрать, могут быть несовместимыми друг с другом.

Не сушите полотенца, изделия из хлопка и льна и одежду из синтетической ткани или смеси синтетических тканей вместе.

Для сушки выберите наиболее подходящую программу для вашей одежды.

ПРИМЕЧАНИЕ: ПРОДОЛЖИТЕЛЬНОСТЬ ПРОГРАММЫ ИЗМЕНЯЕТСЯ В СООТВЕТСТВИИ С КОЛИЧЕСТВОМ БЕЛЬЯ, СВОЙСТВАМИ ВОДОПРОВОДНОЙ ВОДЫ, ВНЕШНЕЙ ТЕМПЕРАТУРОЙ И ВЫБРАННЫМИ ДОПОЛНИТЕЛЬНЫМИ ФУНКЦИЯМИ ПРОГРАММЫ.

Таблица программ

Синтетика

Синтетика***

Выбираемая температура стирки (°C)	* (холодная вода), 30°, 40°, 60°*
Максимальная стирающая/сушильная способность (кг)	3,5 / 3,5
Выбираемая скорость отжима (об/мин.)	☞ (без отжима), 400, 600, 800*
Тип белья / описание	Синтетика и ткани из синтетических смесей. (синтетические рубашки, блузки, носки и т.д.)
Выбираемые дополнительные функции **	ECO TIME
Выбираемые функции сушки **	30min 60min 120min

Шторы***

Выбираемая температура стирки (°C)	* (холодная вода), 30°, 40°*
Максимальная стирающая/сушильная способность (кг)	2,5
Выбираемая скорость отжима (об/мин.)	☞ (без отжима), 400, 600*
Тип белья / описание	Шторы необходимо стирать только с использованием этой программы.
Выбираемые дополнительные функции **	ECO TIME
Выбираемые функции сушки **	-

(* Заводские настройки программы по умолчанию.

(**) В случае необходимости выбора более одной дополнительной функции, дополнительные функции, которые вы захотите выбрать, могут быть несовместимыми друг с другом.

(***) Это подпрограммы. Для получения информации о выборе программ см. стр. 92.

Не сушите полотенца, изделия из хлопка и льна и одежду из синтетической ткани или смеси синтетических тканей вместе.





Для сушки выберите наиболее подходящую программу для вашей одежды.

ПРИМЕЧАНИЕ: ПРОДОЛЖИТЕЛЬНОСТЬ ПРОГРАММЫ ИЗМЕНЯЕТСЯ В СООТВЕТСТВИИ С КОЛИЧЕСТВОМ БЕЛЬЯ, СВОЙСТВАМИ ВОДОПРОВОДНОЙ ВОДЫ, ВНЕШНЕЙ ТЕМПЕРАТУРОЙ И ВЫБРАННЫМИ ДОПОЛНИТЕЛЬНЫМИ ФУНКЦИЯМИ ПРОГРАММЫ.





Таблица программ

Деликатные ткани

Шерсть ***

Выбираемая температура стирки (°C)	* (холодная вода), 30°, 40°*
Максимальная стирающая/сушильная способность (кг)	2,5
Выбираемая скорость отжима (об/мин.)	☞ (без отжима), 400, 600*
Тип белья / описание	Шерсть и смеси шерсти с отметкой о допустимости стирки в стиральной машине
Выбираемые дополнительные функции **	    ECO TIME
Выбираемые функции сушки **	-

Шелк ***

Выбираемая температура стирки (°C)	* (холодная вода), 30°*
Максимальная стирающая/сушильная способность (кг)	2,5
Выбираемая скорость отжима (об/мин.)	☞ (без отжима), 400, 600*
Тип белья / описание	Смесь шелка с отметкой о допустимости стирки в стиральной машине
Выбираемые дополнительные функции **	    ECO TIME
Выбираемые функции сушки **	-

(*) Заводские настройки программы по умолчанию.

(**) В случае необходимости выбора более одной дополнительной функции, дополнительные функции, которые вы захотите выбрать, могут быть несовместимыми друг с другом.

(***) Это подпрограммы. Для получения информации о выборе программ см. стр. 92.



Не сушите полотенца, изделия из хлопка и льна и одежду из синтетической ткани или смеси синтетических тканей вместе.

Для сушки выберите наиболее подходящую программу для вашей одежды.

ПРИМЕЧАНИЕ: ПРОДОЛЖИТЕЛЬНОСТЬ ПРОГРАММЫ ИЗМЕНЯЕТСЯ В СООТВЕТСТВИИ С КОЛИЧЕСТВОМ БЕЛЬЯ, СВОЙСТВАМИ ВОДОПРОВОДНОЙ ВОДЫ, ВНЕШНЕЙ ТЕМПЕРАТУРОЙ И ВЫБРАННЫМИ ДОПОЛНИТЕЛЬНЫМИ ФУНКЦИЯМИ ПРОГРАММЫ.

Таблица программ

Пуховое одеяло

Выбираемая температура стирки (°C)	✳(стирка в холодной воде), 30°, 40°*
Максимальная стирающая/сушильная способность (кг)	2,5
Выбираемая скорость отжима (об/мин.)	☞ (без отжима), 400, 600, 800*
Тип белья / описание	С помощью этой программы вы можете постирать ваше волоконное одеяло, на котором имеется этикетка с указанием о допустимости его стирания в стиральной машине.
Выбираемые дополнительные функции **	  (+1) (+2) (+3) (+A)  ECO TIME
Выбираемые функции сушки **	-

(*) Заводские настройки программы по умолчанию.

(**) В случае необходимости выбора более одной дополнительной функции, дополнительные функции, которые вы захотите выбрать, могут быть несовместимыми друг с другом.



Не сушите полотенца, изделия из хлопка и льна и одежду из синтетической ткани или смеси синтетических тканей вместе.

Для сушки выберите наиболее подходящую программу для вашей одежды.

ПРИМЕЧАНИЕ: ПРОДОЛЖИТЕЛЬНОСТЬ ПРОГРАММЫ ИЗМЕНЯЕТСЯ В СООТВЕТСТВИИ С КОЛИЧЕСТВОМ БЕЛЬЯ, СВОЙСТВАМИ ВОДОПРОВОДНОЙ ВОДЫ, ВНЕШНЕЙ ТЕМПЕРАТУРОЙ И ВЫБРАННЫМИ ДОПОЛНИТЕЛЬНЫМИ ФУНКЦИЯМИ ПРОГРАММЫ.

Таблица программ

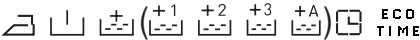
Прочее

Стирка и сушка синтетических тканей**	Выбираемая температура стирки (°C)	✳(стирка в холодной воде), 30°, 40°* , 60°
	Максимальная стирающая/сушильная способность (кг)	3,5
	Выбираемая скорость отжима (об/мин.)	600*
	Тип белья / описание	Синтетика и ткани из синтетических смесей. (синтетические рубашки, блузки, носки и т.д.)
	Выбираемые дополнительные функции **	
Выбираемые функции сушки **		
Освежение***	Выбираемая температура стирки (°C)	-
	Максимальная стирающая/сушильная способность (кг)	1,0
	Выбираемая скорость отжима (об/мин.)	-
	Тип белья / описание	Негрязное белье, имеющее неприятный запах. Примечание: Эта программа не является программой стирки. Она только обрабатывает ваше белье горячим воздухом и освежает его.
	Выбираемые дополнительные функции **	
Выбираемые функции сушки **	-	

(**) Заводские настройки программы по умолчанию.*

(***) В случае необходимости выбора более одной дополнительной функции, дополнительные функции, которые вы захотите выбрать, могут быть несовместимыми друг с другом.*

(****) Это подпрограммы. Для получения информации о выборе программ см. стр. 92.*

Не сушите полотенца, изделия из хлопка и льна и одежду из синтетической ткани или смеси синтетических тканей вместе.

Для сушки выберите наиболее подходящую программу для вашей одежды.

ПРИМЕЧАНИЕ: ПРОДОЛЖИТЕЛЬНОСТЬ ПРОГРАММЫ ИЗМЕНЯЕТСЯ В СООТВЕТСТВИИ С КОЛИЧЕСТВОМ БЕЛЬЯ, СВОЙСТВАМИ ВОДОПРОВОДНОЙ ВОДЫ, ВНЕШНЕЙ ТЕМПЕРАТУРОЙ И ВЫБРАННЫМИ ДОПОЛНИТЕЛЬНЫМИ ФУНКЦИЯМИ ПРОГРАММЫ.

Таблица программ

Прочее

Полоскание ****

Выбираемая температура стирки (°C)	-
Максимальная стирающая/сушильная способность (кг)	9,0 / 6,0
Выбираемая скорость отжима (об/мин.)	∅ (без отжима), 400, 600, 800, 1000, 1200, 1400*
Тип белья / описание	Если вы хотели бы осуществить дополнительное полоскание белья после стирки, вы можете использовать эту программу для белья любого типа.
Выбираемые дополнительные функции **	ECO TIME
Выбираемые функции сушки **	30min 60min 120min

Отжим ***

Выбираемая температура стирки (°C)	-
Максимальная стирающая/сушильная способность (кг)	9,0 / 6,0
Выбираемая скорость отжима (об/мин.)	400, 600, 800, 1000, 1200, 1400*
Тип белья / описание	Если вы хотели бы осуществить дополнительный отжим белья после стирки, вы можете использовать эту программу для белья любого типа.
Выбираемые дополнительные функции **	ECO TIME
Выбираемые функции сушки **	30min 60min 120min

(*) Заводские настройки программы по умолчанию.

(**) В случае необходимости выбора более одной дополнительной функции, дополнительные функции, которые вы захотите выбрать, могут быть несовместимыми друг с другом.

(***) Это подпрограммы. Для получения информации о выборе программ см. стр. 92.

Не сушите полотенца, изделия из хлопка и льна и одежду из синтетической ткани или смеси синтетических тканей вместе.

Для сушки выберите наиболее подходящую программу для вашей одежды.

ПРИМЕЧАНИЕ: ПРОДОЛЖИТЕЛЬНОСТЬ ПРОГРАММЫ ИЗМЕНЯЕТСЯ В СООТВЕТСТВИИ С КОЛИЧЕСТВОМ БЕЛЬЯ, СВОЙСТВАМИ ВОДОПРОВОДНОЙ ВОДЫ, ВНЕШНЕЙ ТЕМПЕРАТУРОЙ И ВЫБРАННЫМИ ДОПОЛНИТЕЛЬНЫМИ ФУНКЦИЯМИ ПРОГРАММЫ.

Таблица программ

Прочее

Слив ***

Выбираемая температура стирки (°C)	-
Максимальная стирающая/сушильная способность (кг)	-
Выбираемая скорость отжима (об/мин.)	-
Тип белья / описание	Позволяет осуществлять слив воды внутри машины.
Выбираемые дополнительные функции **	ECO TIME
Выбираемые функции сушки **	-

Чистка барабана ***

Выбираемая температура стирки (°C)	-
Максимальная стирающая/сушильная способность (кг)	-
Выбираемая скорость отжима (об/мин.)	-
Тип белья / описание	Это программа для чистки барабана. Ее необходимо включать без загрузки белья.
Выбираемые дополнительные функции **	ECO TIME
Выбираемые функции сушки **	-

(*) Заводские настройки программы по умолчанию.

(**) В случае необходимости выбора более одной дополнительной функции, дополнительные функции, которые вы захотите выбрать, могут быть несовместимыми друг с другом.

(***) Это подпрограммы. Для получения информации о выборе программ см. стр. 92.



Не сушите полотенца, изделия из хлопка и льна и одежду из синтетической ткани или смеси синтетических тканей вместе.

Для сушки выберите наиболее подходящую программу для вашей одежды.

ПРИМЕЧАНИЕ: ПРОДОЛЖИТЕЛЬНОСТЬ ПРОГРАММЫ ИЗМЕНЯЕТСЯ В СООТВЕТСТВИИ С КОЛИЧЕСТВОМ БЕЛЬЯ, СВОЙСТВАМИ ВОДОПРОВОДНОЙ ВОДЫ, ВНЕШНЕЙ ТЕМПЕРАТУРОЙ И ВЫБРАННЫМИ ДОПОЛНИТЕЛЬНЫМИ ФУНКЦИЯМИ ПРОГРАММЫ.

Таблица программ

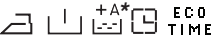
Allergy Safe

Выбираемая температура стирки (°C)	* (Cold wash), 30°, 40°, 60*
Максимальная стирающая/сушильная способность (кг)	9,0 / 6,0
Выбираемая скорость отжима (об/мин.)	∅ (No spin), 400, 600, 800*
Тип белья / описание	Детские прачечная
Выбираемые дополнительные функции **	
Выбираемые функции сушки **	 30min 60min 120min

(*) Заводские настройки программы по умолчанию.

(**) В случае необходимости выбора более одной дополнительной функции, дополнительные функции, которые вы захотите выбрать, могут быть несовместимыми друг с другом.





Не сушите полотенца, изделия из хлопка и льна и одежду из синтетической ткани или смеси синтетических тканей вместе.

Для сушки выберите наиболее подходящую программу для вашей одежды.





ПРИМЕЧАНИЕ: ПРОДОЛЖИТЕЛЬНОСТЬ ПРОГРАММЫ ИЗМЕНЯЕТСЯ В СООТВЕТСТВИИ С КОЛИЧЕСТВОМ БЕЛЬЯ, СВОЙСТВАМИ ВОДОПРОВОДНОЙ ВОДЫ, ВНЕШНЕЙ ТЕМПЕРАТУРОЙ И ВЫБРАННЫМИ ДОПОЛНИТЕЛЬНЫМИ ФУНКЦИЯМИ ПРОГРАММЫ.

Таблица программ

Супербыстрая стирка (12 мин)

Выбираемая температура стирки (°C)	* (стирка в холодной воде), 30°*
Максимальная стирающая/сушильная способность (кг)	2,0 / 2,0
Выбираемая скорость отжима (об/мин.)	∅ (без отжима), 400, 600, 800*
Тип белья / описание	Вы можете стирать не сильно загрязненное белье, изделия из хлопка, цветных и льняных тканей за менее чем 12 минут. Примечание: Так как продолжительность стирки в данном случае является короткой, требуется меньшее количество моющего средства в сравнении с количеством моющего средства для других программ. В случае выявления нестабильной загрузки продолжительность выполнения программы будет увеличена.
Выбираемые дополнительные функции **	  ECO TIME
Выбираемые функции сушки **	   30min 60min 120min

быстрая ежедневная стирка 60°60 min.

Выбираемая температура стирки (°C)	* (стирка в холодной воде), 30°, 40°,
Максимальная стирающая/сушильная способность (кг)	4,0 / 4,0
Выбираемая скорость отжима (об/мин.)	∅ (без отжима), 400, 600, 800, 1000, 1200 1400*
Тип белья / описание	Не сильно загрязненное, хлопок, цветные и льняные ткани. (Продолжительность выполнения стирки для загрузок весом 2 кг и менее составляет 30 минут)
Выбираемые дополнительные функции **	  ECO TIME
Выбираемые функции сушки **	   30min 60min 120min

(* Заводские настройки программы по умолчанию.

(**) В случае необходимости выбора более одной дополнительной функции, дополнительные функции, которые вы захотите выбрать, могут быть несовместимыми друг с другом.







Не сушите полотенца, изделия из хлопка и льна и одежду из синтетической ткани или смеси синтетических тканей вместе.

Для сушки выберите наиболее подходящую программу для вашей одежды.







ПРИМЕЧАНИЕ: ПРОДОЛЖИТЕЛЬНОСТЬ ПРОГРАММЫ ИЗМЕНЯЕТСЯ В СООТВЕТСТВИИ С КОЛИЧЕСТВОМ БЕЛЬЯ, СВОЙСТВАМИ ВОДОПРОВОДНОЙ ВОДЫ, ВНЕШНЕЙ ТЕМПЕРАТУРОЙ И ВЫБРАННЫМИ ДОПОЛНИТЕЛЬНЫМИ ФУНКЦИЯМИ ПРОГРАММЫ.

Таблица программ

Деликатная сушка

Выбираемая температура стирки (°C)	-
Максимальная стирающая/сушильная способность (кг)	3,5
Выбираемая скорость отжима (об/мин.)	-
Тип белья / описание	Белье из хлопка с отметкой о допустимости стирки в стиральной машине
Выбираемые дополнительные функции **	 ECO TIME
Выбираемые функции сушки **	 *   30 ^{dk}  60 ^{dk}  120 ^{dk} .

Хлопок сухой

Выбираемая температура стирки (°C)	-
Максимальная стирающая/сушильная способность (кг)	6,0 kg
Выбираемая скорость отжима (об/мин.)	-
Тип белья / описание	Белье из хлопка с отметкой о допустимости стирки в стиральной машине
Выбираемые дополнительные функции **	 ECO TIME
Выбираемые функции сушки **	 *   30 ^{dk}  60 ^{dk}  120 ^{dk} .

(*). Заводские настройки программы по умолчанию.

(**) В случае необходимости выбора более одной дополнительной функции, дополнительные функции, которые вы захотите выбрать, могут быть несовместимыми друг с другом.

(***) Это подпрограммы. Для получения информации о выборе программ см. стр. 92.



Не сушите полотенца, изделия из хлопка и льна и одежду из синтетической ткани или смеси синтетических тканей вместе.

Для сушки выберите наиболее подходящую программу для вашей одежды.

ПРИМЕЧАНИЕ: ПРОДОЛЖИТЕЛЬНОСТЬ ПРОГРАММЫ ИЗМЕНЯЕТСЯ В СООТВЕТСТВИИ С КОЛИЧЕСТВОМ БЕЛЬЯ, СВОЙСТВАМИ ВОДОПРОВОДНОЙ ВОДЫ, ВНЕШНЕЙ ТЕМПЕРАТУРОЙ И ВЫБРАННЫМИ ДОПОЛНИТЕЛЬНЫМИ ФУНКЦИЯМИ ПРОГРАММЫ.

Таблица программ

Быстрая стирка и сушка, 29 мин

Выбираемая температура стирки (°C)	* (стирка в холодной воде), 30**
Максимальная стирающая/сушильная способность (кг)	0,5 кг (3 рубашки) (29 минут) 1,5 кг (9 рубашек) (60 минут)
Выбираемая скорость отжима (об/мин)	800*
Тип белья / описание	Белье из хлопка, цветное и льняное белье с отметкой о допустимости стирки в стиральной машине. Примечание: определяет продолжительность выполнения программы самостоятельно в соответствии с количеством белья, загружаемого в машину.
Выбираемые дополнительные функции **	 ECU TIME
Выбираемые функции сушки **	 *

(* Заводские настройки программы по умолчанию.

(**) В случае необходимости выбора более одной дополнительной функции, дополнительные функции, которые вы захотите выбрать, могут быть несовместимыми друг с другом.



Не сушите полотенца, изделия из хлопка и льна и одежду из синтетической ткани или смеси синтетических тканей вместе.

Для сушки выберите наиболее подходящую программу для вашей одежды.

ПРИМЕЧАНИЕ: ПРОДОЛЖИТЕЛЬНОСТЬ ПРОГРАММЫ ИЗМЕНЯЕТСЯ В СООТВЕТСТВИИ С КОЛИЧЕСТВОМ БЕЛЬЯ, СВОЙСТВАМИ ВОДОПРОВОДНОЙ ВОДЫ, ВНЕШНЕЙ ТЕМПЕРАТУРОЙ И ВЫБРАННЫМИ ДОПОЛНИТЕЛЬНЫМИ ФУНКЦИЯМИ ПРОГРАММЫ.

Таблица программ

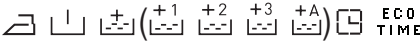
Стирка и сушка хлопка при 60°

Выбираемая температура стирки (°C)	* (стирка в холодной воде), 30°, 40°, 60°*
Максимальная стирающая/сушильная способность (кг)	6,0
Выбираемая скорость отжима (об/мин.)	1400*
Тип белья / описание	Хлопок и льняные ткани (нижнее белье, простыня, скатерть, полотенце (макс. 4,0 кг)
Выбираемые дополнительные функции **	
Выбираемые функции сушки **	

(*) Заводские настройки программы по умолчанию.

(**) В случае необходимости выбора более одной дополнительной функции, дополнительные функции, которые вы захотите выбрать, могут быть несовместимыми друг с другом.

Не сушите полотенца, изделия из хлопка и льна и одежду из синтетической ткани или смеси синтетических тканей вместе.

Для сушки выберите наиболее подходящую программу для вашей одежды.

ПРИМЕЧАНИЕ: ПРОДОЛЖИТЕЛЬНОСТЬ ПРОГРАММЫ ИЗМЕНЯЕТСЯ В СООТВЕТСТВИИ С КОЛИЧЕСТВОМ БЕЛЬЯ, СВОЙСТВАМИ ВОДОПРОВОДНОЙ ВОДЫ, ВНЕШНЕЙ ТЕМПЕРАТУРОЙ И ВЫБРАННЫМИ ДОПОЛНИТЕЛЬНЫМИ ФУНКЦИЯМИ ПРОГРАММЫ.

Выбор подпрограмм (синтетические ткани)

При выборе программы для деликатных тканей с помощью ручки для выбора программ вы увидите два варианта подпрограмм.

- 1- Синтетика
- 2-Шторы

• Вы можете выбрать подпрограммы  с помощью кнопок с символом.

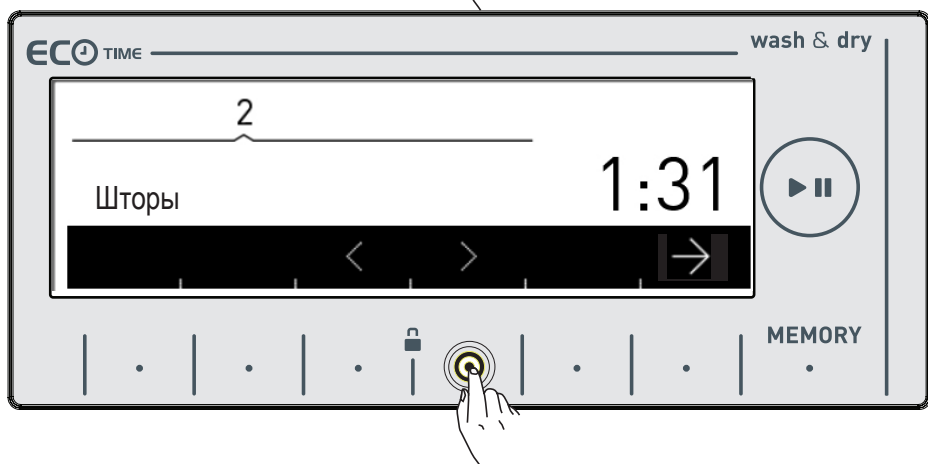
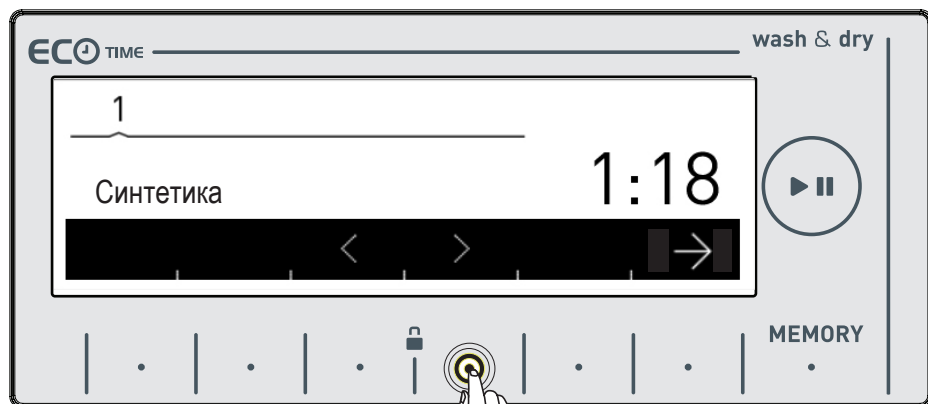

- Вы можете активировать программу, которую хотите выбрать, с помощью кнопки с символом → .

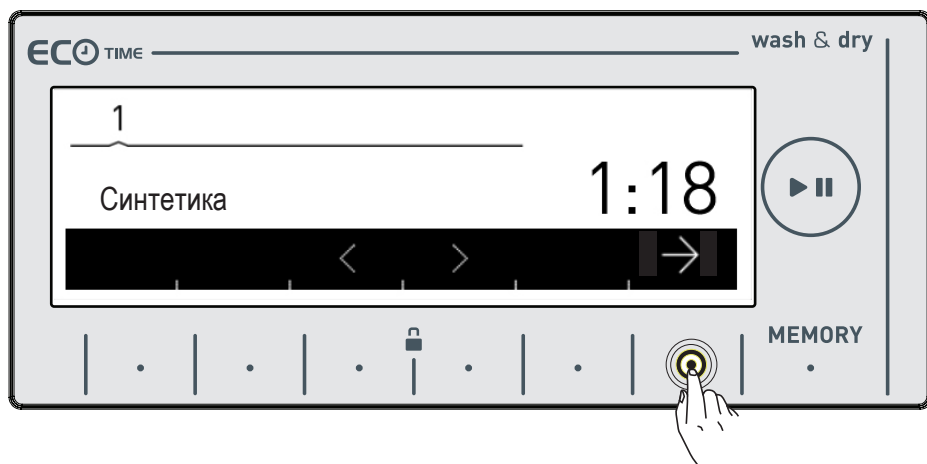

- После осуществления выбора электронный дисплей автоматически перейдет обратно к основной экранной странице выбранной программы. На этой экранной странице вы можете выбрать другие функции по желанию путем нажатия кнопки «Пуск/Пауза» (Start / Pause).

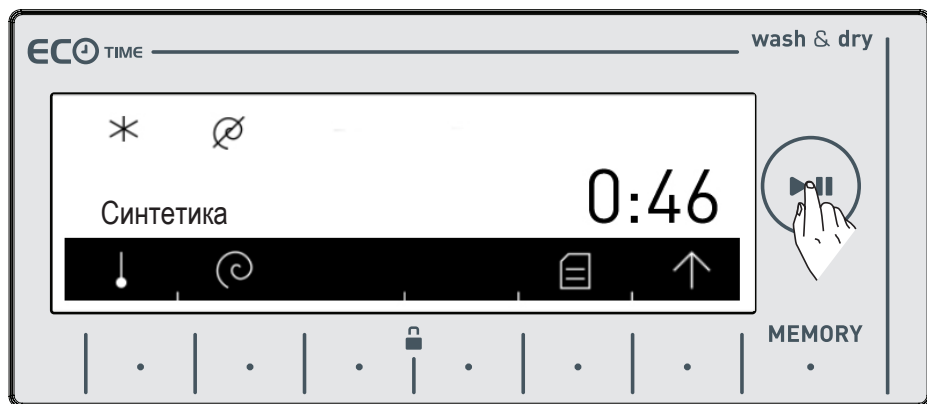

Выбор подпрограмм (деликатные ткани)

При выборе программы для деликатных тканей с помощью ручки для выбора программ вы увидите два варианта подпрограмм.

- 1-Шерсть
- 2-Шелк

• Вы можете выбрать подпрограммы <> с помощью кнопок с символом.

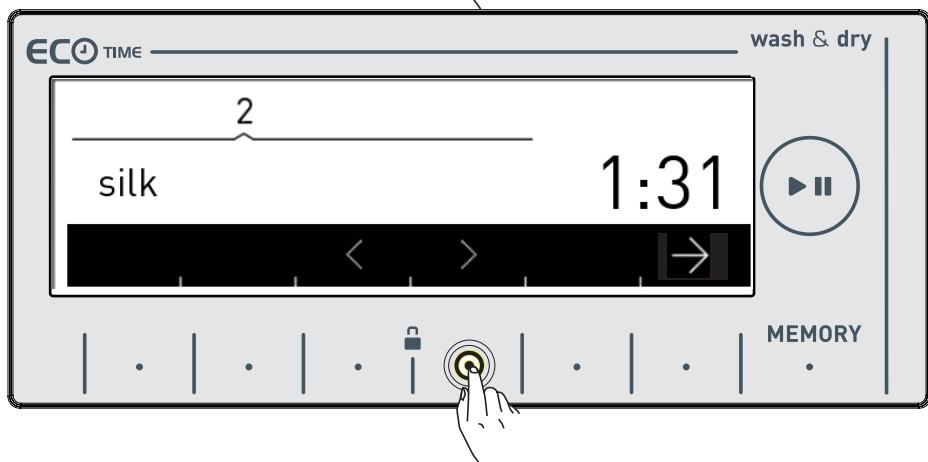
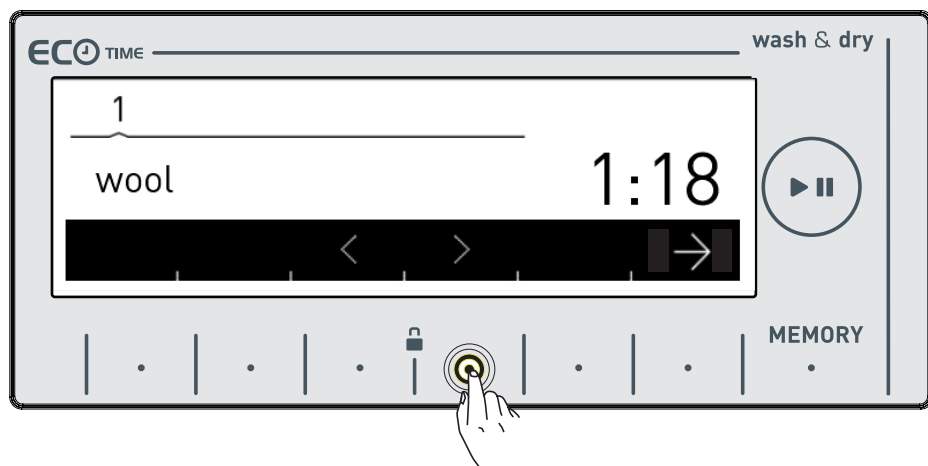
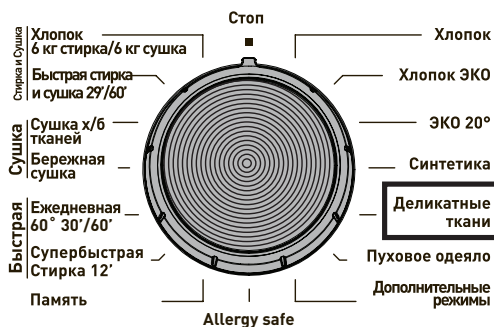

- Вы можете активировать программу, которую хотите выбрать, с помощью кнопки с символом → .



- После осуществления выбора электронный дисплей автоматически перейдет обратно к основной экранной странице выбранной программы. На этой экранной странице вы можете выбрать другие функции по желанию путем нажатия кнопки «Пуск/Пауза» (Start / Pause).



Выбор подпрограмм (прочее)

При выборе программы «прочее» (extras) с помощью ручки для выбора программ вы увидите 6 вариантов подпрограмм.

- 1-Освежение (Refresh)
- 2-Полоскание (Rinse)
- 3-Отжим (Spin)
- 4-Слив (Drain)
- 5-Чистка барабана (Drum clean)
- 6-Стирка и сушка синтетических тканей

• Вы можете выбрать подпрограммы с помощью кнопок с символом <>.

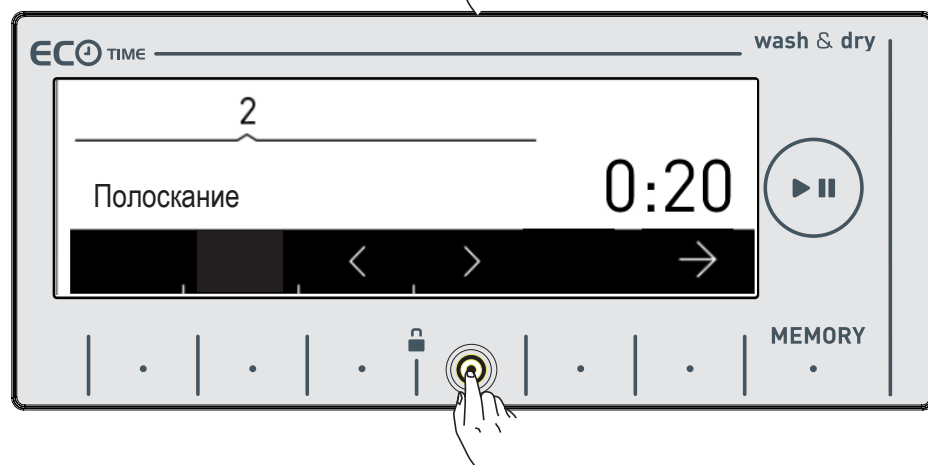
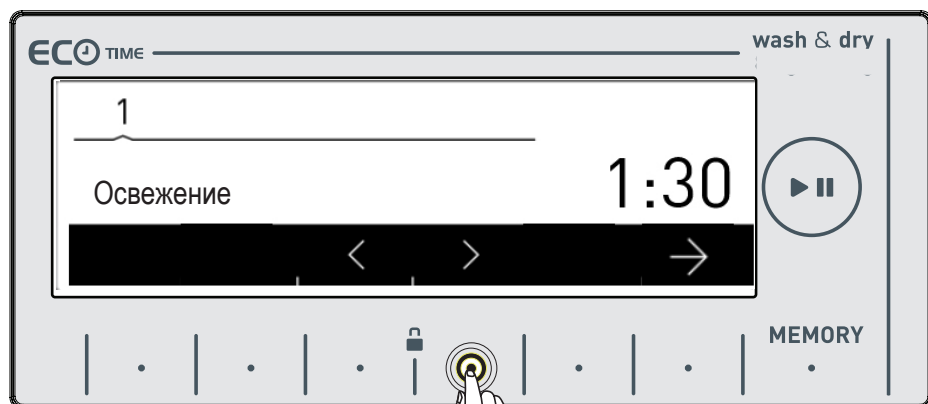
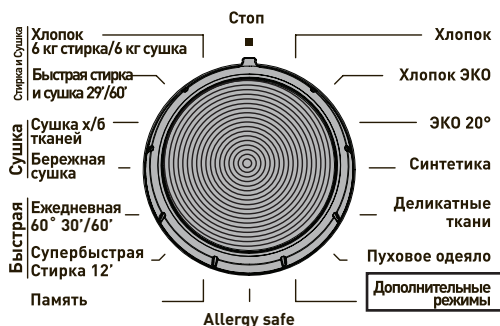

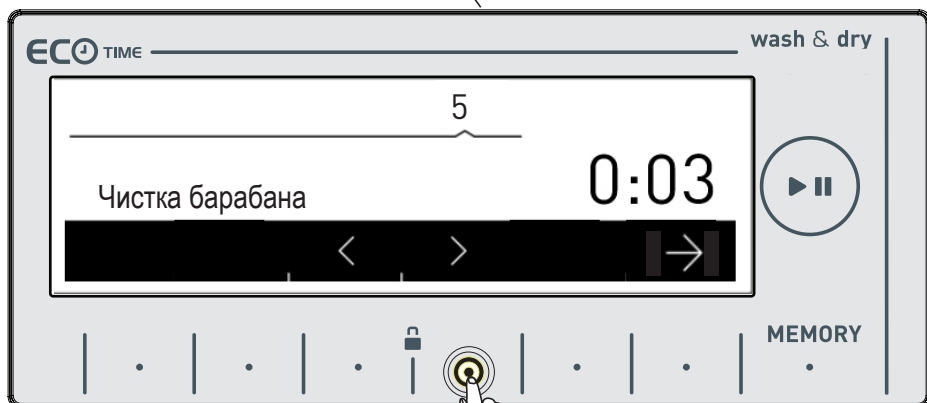

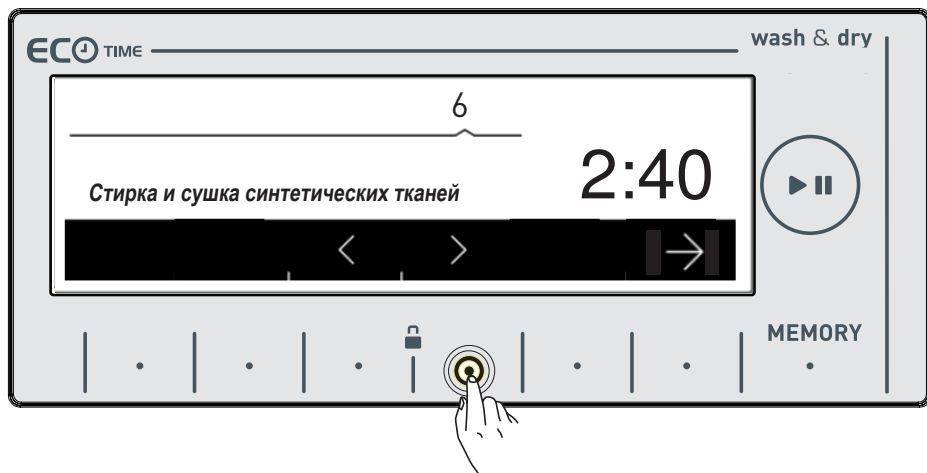

- Вы можете активировать программу, которую хотите выбрать, с помощью кнопки с символом → .
- После осуществления выбора электронный дисплей автоматически перейдет обратно к основной экранной странице выбранной программы. На этой экранной странице вы можете выбрать другие функции по желанию путем нажатия кнопки «Пуск/Пауза» (Start / Pause).

ОБСЛУЖИВАНИЕ И ЧИСТКА МАШИНЫ



Примечание !

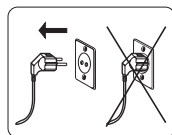

Перед началом выполнения чистки и обслуживания отключите машину от сети питания.

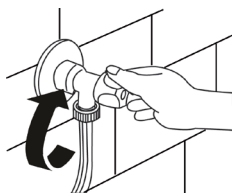

Перед началом выполнения чистки и обслуживания машины необходимо закрыть кран подачи воды.



Примечание !

В случае использования чистящих средств, содержащих растворители, детали машины могут быть повреждены. Не используйте чистящие средства, содержащие растворители.

Фильтры наливного шланга

Фильтры устанавливаются для предотвращения попадания в машину инородных предметов и могут устанавливаться как со стороны крана наливного шланга, так и на концах водяных кранов вдоль водоналивного шланга машины. Если машина не набирает достаточное количество воды несмотря на то, что кран открыт, необходимо произвести чистку этих фильтров.

- Отсоедините концы водоналивного шланга от крана и машины.

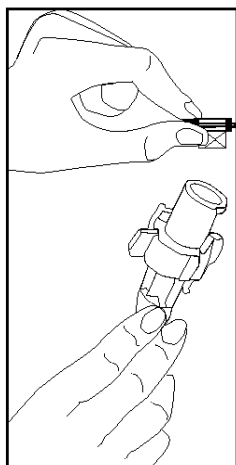
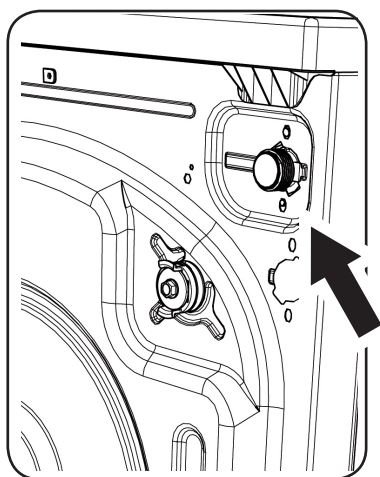

- Снимите фильтр клапана подачи воды на машине с помощью пассатижей. Произведите тщательную чистку с помощью воды и щетки.
- Снимите фильтр со стороны крана водоналивного шланга вручную и произведите его чистку.
- После того, как фильтры будут прочищены, необходимо правильно установить их обратно.

Обслуживание и чистка выдвигающего ящика для моющего средства

• Ваши моющие средства могут оставлять осадок в выдвигающем ящике для моющего средства и отсеках для моющего средства. Регулярно снимайте выдвигающий ящик для моющего средства для его очистки от осадков, появляющихся внутри. Снятие выдвигающего ящика для моющего средства:

* Полностью вытяните выдвигающий ящик для моющего средства.

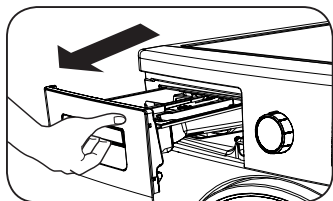

• Нажмите на указанный ниже участок внутри выдвигающего ящика для моющего средства, которое вы полностью вытянули на себя, и продолжайте вытягивать и снимать выдвигающий ящик со своего места.

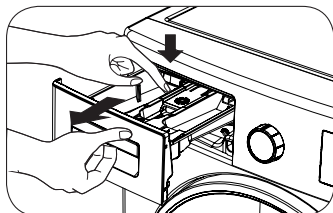

- Прополощите его с использованием щетки и большого количества воды.
- Соберите остатки внутри отсеков выдвигающего ящика, чтобы они не попали внутрь машины.
- Протрите выдвигающий ящик полотенцем или сухой тряпкой и установите обратно.
- **Не мойте выдвигающий ящик для моющего средства в посудомоечной машине.**

Приспособление для жидкого моющего средства (*)

Для чистки и обслуживания приспособления для жидкого моющего средства необходимо снять приспособление, как показано на нижеприведенном рисунке, и произвести его тщательную чистку от остатков моющего средства. Установите приспособление обратно. Убедитесь в отсутствии остатков материала внутри сифона.

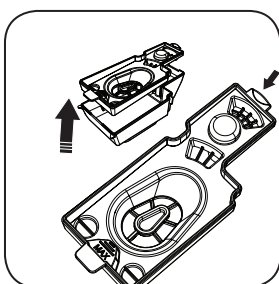
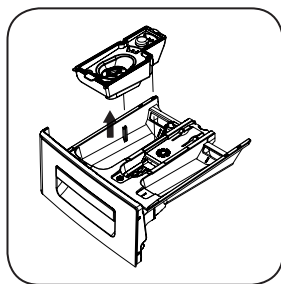

Крышка сифона

Снимите выдвижной ящик для моющего средства (см. стр. 99).

Удалите пробку сифона, как показано на рисунке, и удалите остатки умягчителя внутри. Установите на место пробку очищенного сифона.

Убедитесь, что она вставлена плотно.

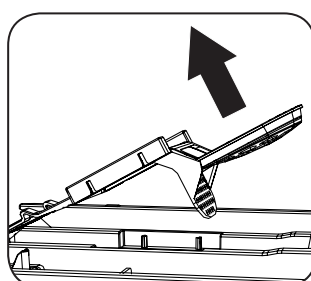
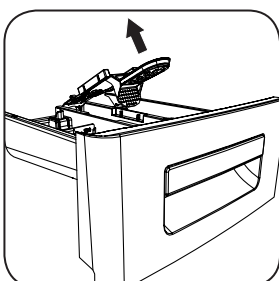
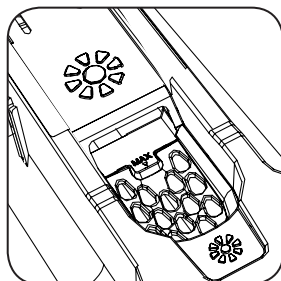

Чистка барабана

Не оставляйте внутри машины металлические части, такие, как иглы, скрепки для бумаг, монеты. Это приведет к образованию ржавчины внутри барабана машины.

Для удаления этих ржавых пятен следует использовать чистящие средства, не содержащие хлора, при этом необходимо выполнять предостерегающие указания производителя чистящего средства. Для удаления ржавых пятен не допускается использование проволочной мочалки или аналогичных твердых предметов.

Чистка корпуса

Чистку внешней поверхности машины следует производить с использованием некоррозионных и негорючих чистящих средств. После промывания корпуса машины некоторым количеством чистой воды следует вытереть его мягкой и сухой тряпкой.

Обслуживание и чистка фильтра насоса

В данной машине имеется фильтрующая система, которая предотвращает попадание ниток от белья и других мелких частиц в насос во время слива воды после завершения цикла стирки. Она служит для защиты и увеличения срока службы насоса.

Рекомендуется производить чистку фильтра насоса один раз в 2 месяца. Чтобы произвести чистку фильтра насоса:

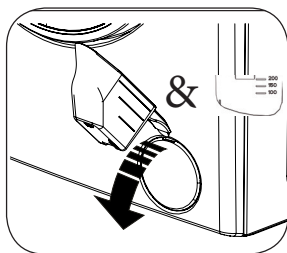

- Для открывания крышки насоса можно использовать лопатку для стирального порошка, поставляемую с вашей машиной, или пластину уровня жидкого моющего средства.

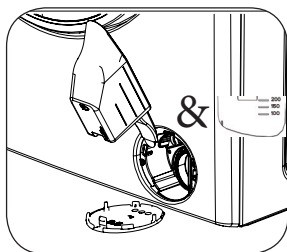

- Поместите конец пластмассовой детали в проем крышки и нажмите назад.

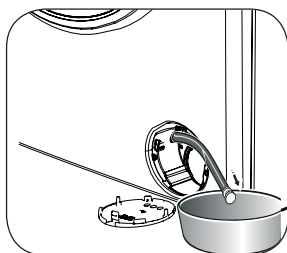

- Крышка откроется.
- Потяните черный резиновый шланг и отсоедините его от зажима, поместите под ним контейнер и удалите пробку.

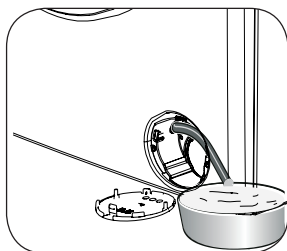

- Удалите слитую воду из контейнера.

Примечание: В зависимости от количества воды внутри машины, вы можете контейнер для сбора воды несколько раз.

- После слива воды установите обратно пробку черного резинового шланга.
- Установите черный резиновый шланг обратно в зажим.

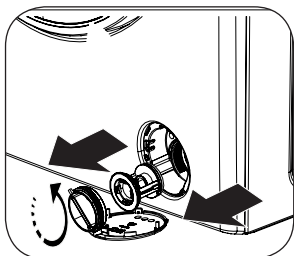

- Освободите крышку фильтра путем вращения ее против часовой стрелки и удалите ее путем вытягивания.

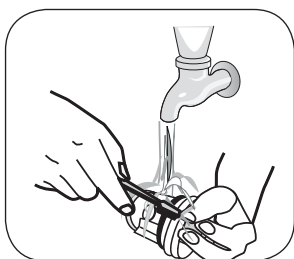

- Удалите инородные предметы внутри фильтра с помощью щетки.

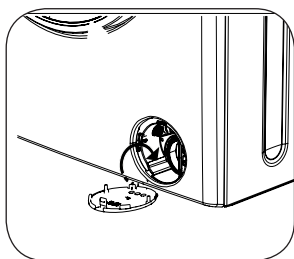

- После чистки фильтра установите обратно крышку фильтра и затяните ее путем вращения по часовой стрелке.

- Имейте в виду, что из крышки фильтра будет иметь место утечка воды, если она не будет установлена должным образом.

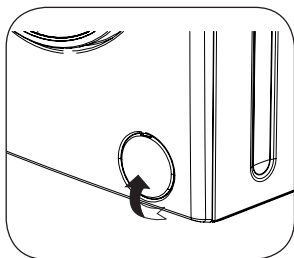

- Вы можете закрыть крышку насоса путем выполнения действий, необходимых для ее открытия, в обратном порядке.

- При закрытии крышки насоса необходимо убедиться, что выступы внутри крышки совпадают с отверстиями на передней панели.

Устранение неисправностей

Все ремонтные операции, требуемые для вашей машины, должны выполняться только авторизованной сервисной компанией.

Если ваша машина требует ремонта, либо если вы не можете решить проблему с помощью нижеприведенной информации, то необходимо выполнить следующие действия:

- Отключить машину от сети питания.
- Закрывать водопроводный кран.
- Обратиться в ближайшую сервисную компанию.

НЕИСПРАВНОСТЬ	ВОЗМОЖНАЯ ПРИЧИНА	СПОСОБЫ УСТРАНЕНИЯ
Машина не включается.	Машина не подключена к сети.	Вставить в вилку розетку.
	Кран закрыт.	Заменить предохранитель.
	Не нажата кнопка «Пуск/Пауза» (Start/Pause)	Проверить сеть питания.
	В сети питания отсутствует напряжение.	Нажать кнопку «пауза/запуск» (start/pause).
	Кнопка выбора программ находится в положении «stop» («off»).	Установить ручку выбора программ в требуемое положение.
	Дверца машины не закрыта должным образом.	Закрывать дверцу машины.
В машину не поступает вода.	Неисправен предохранитель.	Открыть водопроводный кран.
	Проверьте водозаборный шланг.	Водоналивной шланг может быть перекручен.
	Водозаборный шланг может быть заблокирован.	Произвести чистку фильтров водозаборного шланга. (*)
	Фильтр впускного клапана заблокирован.	Произвести чистку фильтров впускного клапана. (*)
	Дверца машины не закрыта должным образом.	Закрывать дверцу машины.

(*) См. стр. 98

НЕИСПРАВНОСТЬ	ВОЗМОЖНАЯ ПРИЧИНА	СПОСОБЫ УСТРАНЕНИЯ
Машина не спускает воду.	Сливной шланг закупорен или перекручен.	Проверьте сливной шланг.
	Фильтр насоса закупорен.	Произведите чистку фильтра (**) насоса.
Машина вибрирует.	Ножки машины не отрегулированы.	Отрегулируйте ножки машины. (***)
	Транспортировочные болты не удалены.	Удалите из машины транспортировочные предохранительные болты (****)
	В машину загружено малое количество белья.	Это позволит предотвратить блокировку роботы машины.
	В машину загружено слишком большое количество белья, либо белье не распределено равномерно по барабану.	Не помещайте в машину белье в количестве, превышающем рекомендованное количество, и убедитесь, что оно равномерно распределено.
Машина находится на жесткой поверхности.	Избегайте установки машины на жесткие поверхности. При установке машины необходимо оставить 2 см между машиной и стенами или жесткими поверхностями.	

(**) См. стр. 101



(***) См. стр. 23

(****) См. стр. 21

НЕИСПРАВНОСТЬ	ВОЗМОЖНАЯ ПРИЧИНА	СПОСОБЫ УСТРАНЕНИЯ
<p>В выдвижном ящике для моющего средство образуется большое количество пены.</p>	<p>Избыточное количество моющего средства.</p>	<p>Нажать кнопку «пуск/пауза» (start/pause). Чтобы предотвратить образование пены, необходимо смешать ложку умягчителя с половиной литра воды и залить полученную смесь в выдвижной ящик для моющего средства. Через 5-10 минут повторно нажать кнопку «пуск/пауза» (start/pause). При выполнении следующей операции стирки необходимо соответствующим образом отрегулировать количество моющего средства.</p>
	<p>Использовано неподходящее моющее средство.</p>	<p>Используйте моющие средства, предназначенные для стиральных машин-автоматов.</p>
<p>Неудовлетворительный результат стирки.</p>	<p>Степень загрязнения белья не соответствует выбранной программе.</p>	<p>Выбирайте программы, соответствующие степени загрязненности белья. (См. таблицу программ на стр. 78)</p>
	<p>Количество моющего средства недостаточное.</p>	<p>Откорректируйте уровень моющего средства в соответствии со степенью загрязненности белья и его количеством.</p>
	<p>В машину загружено большее количество белья, чем максимально допустимое.</p>	<p>Загружайте в машину количество белья, которое не превышает максимально допустимое количество.</p>

НЕИСПРАВНОСТЬ	ВОЗМОЖНАЯ ПРИЧИНА	СПОСОБЫ УСТРАНЕНИЯ
Когда машина наполнена водой, происходит ее слив.	Конец сливного шланга расположен слишком низко.	Установите сливной шланг на подходящую высоту.
Во время стирки не видна вода в барабане.	Неисправность отсутствует.	-
На белье имеются остатки моющего средства.	Вода находится в невидимых частях барабана. Нерастворенные частицы некоторых моющих средств иногда могут быть	Выполните дополнительное полоскание, установив в машине программу полоскания (Rinsing), или удалите пятна с помощью щетки после того, как белье высохнет.
На предметах белья имеются остатки моющего средства.	Причиной появления этих пятен может быть масло, крем или мазь.	При выполнении следующей стирки используйте максимальное количество моющего средства, рекомендуемое производителем моющего средства.
Отжим не выполняется или выполняется поздно.	Неисправность отсутствует. Включена система контроля несбалансированной загрузки.	Система контроля несбалансированной загрузки попытается равномерно распределить белье. Операция отжима начнет выполняться после того, как белье будет распределено. В следующий раз распределяйте белье в машине равномерно.

(*****) См. стр. 27

НЕИСПРАВНОСТЬ	ВОЗМОЖНАЯ ПРИЧИНА	СПОСОБЫ УСТРАНЕНИЯ
<p>Во время загрузки машины система распознавания загрузки не работает, и ее работа не отображается на экране.</p>	<p>Белье помещено в машину без выбора программы стирки или сушки.</p>	<p>Извлеките белье из машины. Установите ручку для выбора программ в положение CANCEL («ОТМЕНА»), повторно выберите требуемую программу. Загрузите белье в машину и запустите ее.</p>
<p>На экране отображается символ , и машина не включается.</p>	<p>В машину загружено количество белья, превышающее максимальное количество для выбранной программы стирки или сушки.</p>	<p>берите программу сушки, подходящую для вашего белья (см. таблицу программ на стр. 78)</p>
<p>После сушки белье остается влажным.</p>	<p>Не выбрана подходящая программа сушки. Вероятно, превышена максимальная загрузочная мощность для выбранной программы.</p>	<p>Извлекайте белье из машины, пока не исчезнет символ ХХ.</p>

Автоматические предупреждения о возникновении неисправностей и рекомендуемые действия

Машина оснащена системами, которые способны самостоятельно предпринимать необходимые меры предосторожности и предупреждать вас о любой поломке во время стирки за счет постоянной самодиагностики.

КОД ОШИБКИ

 Check the door

**ВОЗМОЖНАЯ
НЕИСПРАВНОСТЬ**

Дверца машины оставлена открытой.

**РЕКОМЕНДАЦИИ
ПО УСТРАНЕНИЮ**

Закройте дверцу машины.
Если оповещение о неисправности не исчезнет, выключите машину, отключите ее от сети и незамедлительно обратитесь в ближайшую авторизованную сервисную службу компании.

КОД ОШИБКИ



NO WATER

Check water
supply.



ВОЗМОЖНАЯ НЕИСПРАВНОСТЬ

Не осуществляется подача воды, или низкий напор воды в водопроводной сети.

РЕКОМЕНДАЦИИ ПО УСТРАНЕНИЮ

- Водопроводный кран может быть закрыт. Проверьте.
 - Может не осуществляться подача воды из водопроводной сети. Проверьте.
 - Если это имеет место, переведите ручку для выбора программ в положение CANCEL («ОТМЕНА»). Вы можете выбрать программу и осуществить запуск машины после того, как начнется подача воды из водопроводной сети.
 - Напор воды в водопроводной сети слишком низкий. Проверьте.
 - Водоналивной шланг может быть перекручен. Проверьте.
 - Водоналивной шланг может быть закупорен.
 - Произведите чистку водоналивного шланга и фильтров впускного клапана.*
- Если проблема не исчезнет, отключите машину от сети, закройте кран и обратитесь в ближайшую авторизованную сервисную службу компании.

(*). См. стр. 98

КОД ОШИБКИ



PUMP

Unplug the
machine.



ВОЗМОЖНАЯ НЕИСПРАВНОСТЬ

Поврежден насос, забит фильтр насоса, либо возникла неисправность в электрической схеме насоса.

РЕКОМЕНДАЦИИ ПО УСТРАНЕНИЮ

Произведите чистку фильтра (**)_{насоса}. Если проблема не исчезнет, обратитесь в ближайшую авторизованную сервисную компанию.

КОД ОШИБКИ



FILTER

Check filter.

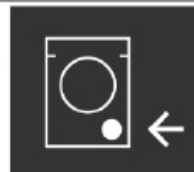

ВОЗМОЖНАЯ НЕИСПРАВНОСТЬ

Поврежден насос, забит фильтр насоса, либо возникла неисправность в электрической схеме насоса.

РЕКОМЕНДАЦИИ ПО УСТРАНЕНИЮ

- Может быть забит фильтр насоса.
- Произведите чистку фильтра насоса. (**)
- Сливной шланг может быть закупорен или перекручен.
- Проверьте сливной шланг.
- Если проблема не исчезнет, обратитесь в ближайшую авторизованную сервисную компанию.

(**) См. стр. 101.

КОД ОШИБКИ



OVERFLOW

Close tap.



**ВОЗМОЖНАЯ
НЕИСПРАВНОСТЬ**

В вашей машине имеется слишком большое количество воды.

**РЕКОМЕНДАЦИИ
ПО УСТРАНЕНИЮ**

Машина осуществит слив воды самостоятельно. По мере завершения операции слива выключите машину и отключите ее от сети. Закройте кран и обратитесь в ближайшую авторизованную сервисную компанию.

КОД ОШИБКИ



VOLTAGE

Out of range.



**ВОЗМОЖНАЯ
НЕИСПРАВНОСТЬ**

Напряжение в сети слишком высокое или
слишком низкое.

**РЕКОМЕНДАЦИИ
ПО УСТРАНЕНИЮ**

Это может быть связано с колебанием напряжения в сети питания, убедитесь, что розетка, к которой подключена машина, заземлена. Обратитесь к электрику для измерения напряжения в вашем доме. Если выяснится, что возникновение проблемы не связано с электроэнергией, отключите ее от сети питания и обратитесь в ближайшую сервисную компанию.

УКАЗАТЕЛЬ (номер страницы)

Есо 20° (79)

Быстрая стирка при 60° (60 мин) (86)

Время задержки (63)

Выбор мощющего средства и помещение его в машину (48)

Выбор подпрограмм (деликатные ткани) (92)

Выбор подпрограмм (прочее) (94)

Выбор подпрограмм (синтетические ткани) (90)

Выбор программы (50)

Выбор языка (32)

Выявление неисправностей (103)

Давление воды (20)

Деликатная сушка (83)

Деликатные ткани (81)

Дополнительная функция антиаллергенной защиты (58)

Дополнительная функция легкой глажки (59)

Дополнительная функция предварительной стирки (56)

Дополнительная функция экономичного временного интервала (60)

Дополнительные функции (55)

Загрузка белья (74)

Замерзшие шланги (6)

Замок от детей (76)

Запуск программы (71)

УКАЗАТЕЛЬ (номер страницы)

Информационный экран (28)

Кнопка «пуск/пауза» («Start/Pause») (71-28)

Кнопки для осуществления настроек и выбора дополнительных функций (28)

Код ошибки (104-105-106-107-108)

Крышка сифона (100)

Максимальная сушильная способность (кг) (20)

Максимальная сушильная способность белья (кг) (20)

Насос 110

Настройка звука (40)

Настройка контрастности дисплея (41)

Настройка яркости дисплея (41)

Настройки текущего времени (38)

Неисправность (104)

Обслуживание и чистка (97, 98, 99, 100)

Обслуживание и чистка выдвижного ящика для моющего средства (99)

Общий вид (18-19)

Общий вид выдвижного ящика для моющего средства (29)

Опасность для жизни (10)

Освежение (83)

Отбор белья для стирки (43)

Ответственная утилизация упаковочного материала и старой стиральной машины (16)

УКАЗАТЕЛЬ (номер страницы)

Отжим (84)

Отмена программы (74)

Отсек моющего средства для предварительной стирки (30)

Отсеки выдвижного ящика для моющего средства (30)

Панель управления (28)

Перед эксплуатацией машины (5)

Полоскание (84)

Помещение белья для стирки в машину (45)

Пояснения к обозначениям на стиральной машине (44)

Правильная эксплуатация (5)

Предостережения относительно безопасного пользования (9)

Предупреждения общего характера (6)

Приостановление программы (74)

Прочее (83-85)

Пуховое одеяло (82)

Размещение машины и корректировка регулируемых ножек (23)

Регулировка ножки (23)

Регулируемая ножка (19)

Риск взрыва (12)

Риск возгорания (12)

Риск затопления (11)

Риск падения и травмы (14)

Риск получения ожогов (9)

Ручка выбора программы (31)

УКАЗАТЕЛЬ (номер страницы)

Синтетика (80)

Скорость отжима (20)

Соединение для дренажа воды (27)

Соединение для подачи воды (26)

Стирка и сушка (29 мин) (88)

Супербыстрая стирка (12 мин) (84)

Сушка для шкафа (51)

Сушка путем глажения (53)

Сушка путем подвешивания (52)

Сушка с определенной продолжительностью (54)

Таблица программ (78-79-80-81-82-83-84-85-86-87-88-89)

Технические спецификации (20)

Удаление транспортировочных предохранительных болтов (21)

Указатель (113,114,115,116,117)

Упаковка и окружающая среда (16)

Установка параметров машины (32)

Установка экономичного времени (экономичного временного интервала)
(36)

Утилизация старых машин (16)

Утилизация упаковочных материалов (16)

УКАЗАТЕЛЬ (номер страницы)

Фильтры наливного шланга (98)

Функциональная кнопка записи в памяти (65)

Функция дополнительного полоскания (57)

Хлопок (78)

Хлопок сухой (83)

Чистка барабана (100)

Чистка корпуса (100)

Шерсть (81)

Электрическое соединение (25)

Импортер
ООО “Вестел-СНГ”
601655 г.Александров
Владимирская обл.,
ул. Гагарина, д.16
Тел. (495) 980 50 43

EAC

52141336