

REDMOND

Кухонный комбайн RFP-M3905



РУКОВОДСТВО ПО ЭКСПЛУАТАЦИИ

УВАЖАЕМЫЙ ПОКУПАТЕЛЬ!

Благодарим вас за то, что вы отдали предпочтение бытовой технике компании **REDMOND**.

REDMOND — это качество, надежность и внимательное отношение к потребностям наших покупателей. Мы надеемся, что и в будущем вы будете выбирать изделия нашей компании.

Кухонный комбайн **REDMOND RFP-M3905** — это компактный многофункциональный прибор, позволяющий быстро измельчать и нарезать продукты, готовить смеси для детского питания, прохладительные напитки и многое другое.

**Служба поддержки пользователей REDMOND в России:
8-800-200-77-41 (звонок по России бесплатный).**

СОДЕРЖАНИЕ

Технические характеристики.....	4
Комплектация	5
Устройство модели.....	6
ПЕРЕД НАЧАЛОМ ИСПОЛЬЗОВАНИЯ.....	8
Меры безопасности.....	8
Перед первым включением	10
ЭКСПЛУАТАЦИЯ ПРИБОРА.....	11
Общие правила работы с комбайном.....	12
Подготовка комбайна к работе	13
Использование измельчителя.....	14
Использование терки (шинковки).....	15
Использование насадки для нарезки кубиками.....	16
Подготовка к работе и использование блендера	18
ОЧИСТКА И УХОД.....	20
Очистка прибора	20
Очистка насадки для нарезки кубиками	21
Хранение прибора.....	22
ПЕРЕД ОБРАЩЕНИЕМ В СЕРВИС-ЦЕНТР.....	23
ГАРАНТИЙНЫЕ ОБЯЗАТЕЛЬСТВА	25

Технические характеристики

Модель.....	RFP-M3905
Максимальная мощность.....	700 Вт
Напряжение питания	220-240 В, 50 Гц
Скорости вращения:	
1-я скорость.....	14 200 об/мин
2-я скорость.....	17 000 об/мин
Импульсный режим	есть
Максимальный объем чаши комбайна.....	3,5 л
Максимальный объем чаши блендера	1,8 л
S-образный нож измельчителя.....	есть
Набор терок и шинковок	есть
Контейнер для хранения насадок.....	есть
Насадка для нарезки кубиками	есть
Нескользящие ножки с присосками.....	есть
Блокировка двигателя при неправильной сборке.....	есть
Защита двигателя от перегрева	есть
Длина электрошнура.....	1 м

Комплектация

- Основание комбайна с электродвигателем – 1 шт.
- Чаша комбайна с крышкой – 1 шт.
- Чаша блендера с крышкой, заглушкой и несъемным ножом – 1 шт.
- Толкатель с мерной емкостью – 1 шт.
- Нож для измельчения продуктов – 1 шт.
- Съемная втулка – 1 шт.
- Держатель для терки/шинковки – 1 шт.
- Двусторонняя терка (крупная/мелкая) – 1 шт.
- Двусторонняя шинковка (крупная/мелкая) – 1 шт.
- Терка для приготовления пюре – 1 шт.
- Контейнер для хранения терок, шинковки и ножа – 1 шт.
- Насадка для нарезки кубиками – 1 шт.
- Щетка – 1 шт.
- Руководство по эксплуатации – 1 шт.
- Сервисная книжка – 1 шт.

Производитель имеет право на внесение изменений в дизайн, комплектацию, а также в технические характеристики изделия в ходе постоянного совершенствования своей продукции без дополнительного уведомления об этих изменениях.

Устройство модели

1. Основание прибора с электродвигателем
2. Регулятор скорости вращения
3. Чаша комбайна
4. Соединительный вал
5. Крышка чаши комбайна
6. Выступ для фиксации крышки
7. Отверстие для подачи продуктов
8. Съёмная втулка
9. Толкатель с мерной емкостью (до 175 мл)
10. Нож измельчителя
11. Защитные чехлы для ножа измельчителя
12. Держатель для терки/шинковки
13. Терка для приготовления пюре
14. Двусторонняя шинковка (крупная/мелкая)
15. Двусторонняя терка (крупная/мелкая)
16. Насадка для нарезки кубиками:
 - a. диск с фиксирующими зажимами
 - b. рама с горизонтальным ножом
 - c. ручка насадки
 - d. режущая решетка

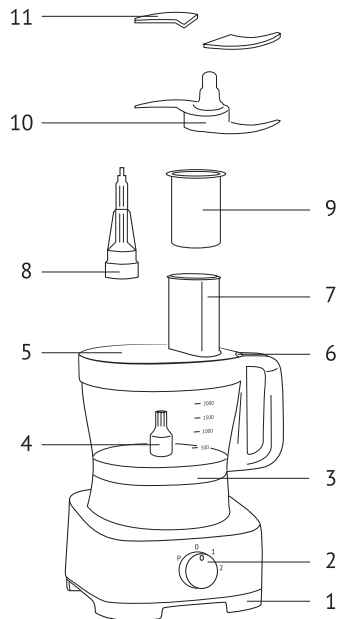

17. Приспособление для очистки режущей решетки
18. Чаша блендера с несъемным ножом
19. Заглушка с мерной емкостью (до 50 мл)
20. Крышка чаши блендера с отверстием для подачи продуктов
21. Контейнер для хранения терок, шинковки и ножа измельчителя
22. Щетка

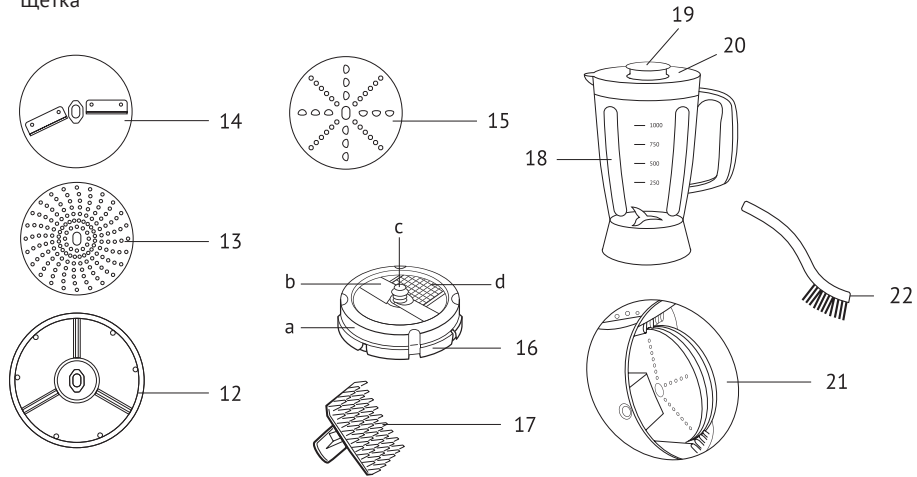

ПЕРЕД НАЧАЛОМ ИСПОЛЬЗОВАНИЯ

Перед началом использования прибора внимательно прочитайте руководство по эксплуатации и сохраните его в качестве справочника. Правильное использование прибора значительно продлит срок его службы.

Меры безопасности

- Производитель не несет ответственности за повреждения, вызванные несоблюдением требований по технике безопасности и правил эксплуатации изделия.
- Прибор предназначен только для бытового использования. Промышленное или иное другое использование устройства является нарушением правил эксплуатации изделия.
- Перед включением устройства к электросети проверьте, совпадает ли ее напряжение с номинальным напряжением питания прибора (см. технические характеристики или заводскую табличку изделия).
- Используйте удлинитель, рассчитанный на потребляемую мощность прибора – несоответствие параметров может привести к короткому замыканию или возгоранию кабеля.
- Подключайте прибор только к розеткам, имеющим заземление – это обязательное требование защиты от поражения электрическим током. Используя удлинитель, также убедитесь, что он имеет заземление.
- Выключайте прибор из розетки после использования, а также во время его чистки или перемещения. Извлекайте электрошнур сухими руками, удерживая его за вилку, а не за провод.

- Не протягивайте шнур электропитания в дверных проемах или вблизи источников тепла. Следите за тем, чтобы электрошнур не перекручивался и не перегибался, не соприкасался с острыми предметами, углами и кромками мебели.
- Помните: случайное повреждение кабеля электропитания может привести к неполадкам, которые не соответствуют условиям гарантии, а также к поражению электротоком. Поврежденный электрокабель требует срочной замены в сервис-центре.
- Не устанавливайте прибор на мягкую поверхность, не накрывайте его во время работы – это может привести к перегреву и поломке устройства.
- Запрещена эксплуатация прибора на открытом воздухе – попадание влаги или посторонних предметов внутрь корпуса устройства может привести к его серьезным повреждениям.
- Перед чисткой прибора убедитесь, что он отключен от электросети и полностью остыл. Строго следуйте инструкциям по очистке прибора (стр. 20).

STOP

ЗАПРЕЩАЕТСЯ погружать корпус прибора в воду или помещать его под струю воды!

- Не прикасайтесь к движущимся частям прибора во время работы. Будьте осторожны, устанавливая S-образный нож: он очень острый.
- Данный прибор не предназначен для использования людьми, у которых есть физические, нервные или психические отклонения или недостаток опыта и знаний, за исключением случаев, когда за такими лицами осуществляется надзор или проводится их инструктирование относительно использования данного прибора лицом, отвечающим за их безопасность. Прибор не предназначен для использования детьми. Необходимо осуществлять надзор за детьми с целью недопущения их игр с прибором.

Продолжение на стр. 10

- Запрещен самостоятельный ремонт прибора или внесение изменений в его конструкцию. Все работы по обслуживанию и ремонту должен выполнять авторизованный сервис-центр. Непрофессионально выполненная работа может привести к поломке прибора, травмам и повреждению имущества.

Перед первым включением





Распакуйте прибор, удалите все упаковочные материалы и рекламные наклейки, за исключением наклейки с серийным номером. Отсутствие серийного номера на изделии автоматически лишает вас права на его гарантийное обслуживание.



Протрите корпус прибора влажной тканью. Промойте съемные части и чашу комбайна теплой водой с мягким моющим средством. Будьте осторожны при обращении с ножами: они очень острые.

Перед началом эксплуатации основание прибора и съемные части должны полностью высохнуть при комнатной температуре.

ЭКСПЛУАТАЦИЯ ПРИБОРА

Благодаря использованию насадок кухонный комбайн **REDMOND RFP-M3905** может выполнять функции нескольких полноценных кухонных приборов:

<p>Блендер измельчает и равномерно смешивает ингредиенты для детского питания, освежающих коктейлей, супов-пюре, используется при приготовлении майонеза, жидкого теста</p>	
<p>Нож измельчителя быстро измельчает мясо, твердый сыр, овощи, травы, чеснок, лесные и грецкие орехи, и т. п.</p>	
<p>Двусторонняя шинковка (крупная / мелкая) нарезает ломтиками морковь, яблоки, шинкует капусту и т. п. Для приготовления блюд восточной кухни идеально подойдет мелкая шинковка, нарезающая продукты очень тонкими ломтиками</p>	
<p>Двусторонняя терка (крупная / мелкая) мелко нарезает яблоки, морковь, корни сельдерея, твердый сыр и другие продукты для салатов или для последующей обжарки (пассерования)</p>	

<p>Терка для приготовления пюре быстро превратит вареный картофель в однородное картофельное пюре; может быть использована в качестве средней терки для измельчения сырых и вареных овощей</p>	
<p>Насадка для нарезки кубиками нарежет кубиками или короткой соломкой овощи для супов и тушения, а сыр, колбасу и мясо птицы – для салатов</p>	

Общие правила работы с комбайном

- Перед началом работы убедитесь в том, что внутренние и внешние части прибора не имеют повреждений, сколов и других дефектов.
- Заполняйте чашу комбайна продуктами не выше максимальной отметки на мерной шкале (2000 ml), а чашу блендера – не более чем на 2/3 максимального объема.
- Мясо перед измельчением отделите от костей и удалите жилы.
- Замороженные продукты необходимо разморозить.
- При обработке фруктов и ягод разрежьте их и извлеките косточки или семена.
- Перед нарезкой горячих продуктов дайте им остыть: они станут тверже, что облегчит нарезку и предотвратит превращение продуктов в пюре.
- Используйте высокую скорость (регулятор скорости в положении **2**) для обработки твердых продуктов.



Не используйте прибор для измельчения кофе, льда, сахара, круп, сушеных бобов и других особо твердых продуктов.

Подготовка комбайна к работе



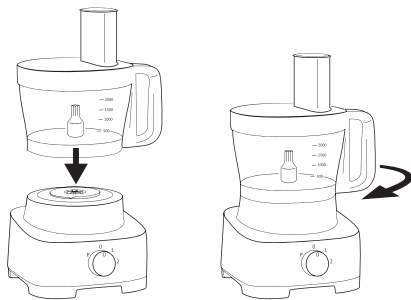

1. Подготовьте продукты к обработке. При использовании измельчителя перед обработкой нарежьте продукты кусочками.
2. Убедитесь, что прибор отсоединен от электросети, регулятор скорости вращения находится в положении **0**.
3. Установите основание прибора на ровную твердую горизонтальную поверхность. Электрическая розетка должна быть легко доступна для подключения прибора и отсоединения его от электросети.
4. Установите чашу комбайна на основание как показано на рисунке. Поверните чашу по часовой стрелке до щелчка, при этом ручка чаши должна оказаться под прямым углом к основанию.





Внимание! Прибор оборудован защитной системой блокировки двигателя. Если чаша комбайна установлена неправильно или крышка чаши закрыта не до конца, двигатель не будет работать.

Использование измельчителя



1. Наденьте нож измельчителя на съемную втулку так, чтобы прямоугольные прорезы в отверстии ножа находились сверху. Основание втулки не должно выступать за край ножа.
2. Осторожно снимите защитные пластиковые чехлы с лезвий ножа. Установите съемную втулку с ножом на соединительный вал внутри чаши комбайна. Не касайтесь лезвий! Они очень острые!
3. Загрузите предварительно нарезанные продукты в чашу.
4. Для эффективного измельчения при загрузке продуктов рекомендуется соблюдать следующие пропорции:
 - шоколад – не более 200 г;
 - сыр – не более 350 г;
 - мясо – не более 800 г;
 - твердые овощи, грецкие орехи и специи – не более 150 г;
 - фрукты – не более 500 г;
 - репчатый лук – не более 700 г.
5. Установите крышку на чашу так, чтобы стрелка  на краю крышки находилась над значком  на чаше (над мерной шкалой). Поверните крышку по часовой стрелке до щелчка, чтобы стрелка  на крышке оказалась над значком .

6. Подключите прибор к электросети.
7. Переведите регулятор скорости вращения в положение **1** или **2**. Для остановки комбайна верните регулятор в положение **0**. Для кратковременной обработки продуктов на максимальной скорости удерживайте регулятор скорости в положении **P**.

Максимальное время обработки – 1 минута. Перед повторной обработкой делайте перерыв не менее 3 минут. После 5 включений подряд необходимо, чтобы прибор полностью остыл (в течение 15-20 минут).

8. После окончания работы отсоедините прибор от электросети.
Откройте крышку, повернув ее против часовой стрелки. Извлеките втулку с ножом измельчителя из чаши. После очистки (*стр. 20*) наденьте предохранительные чехлы на лезвия ножа.

Использование терки (шинковки)

1. Установите съемную втулку на соединительный вал внутри чаши комбайна.
2. Выберите необходимую для работы терку (шинковку) и установите ее рабочей поверхностью вверх в держатель для терки/шинковки. Помните, что терка (кроме терки для приготовления пюре) и шинковка имеют две рабочие стороны: для крупной и мелкой нарезки продуктов.
3. Установите держатель для терки/шинковки внутрь чаши на съемную втулку.
4. Установите крышку на чашу так, чтобы стрелка Δ на краю крышки находилась над значком  на чаше (над мерной шкалой). Поверните крышку по часовой стрелке до щелчка, чтобы стрелка Δ на крышке оказалась над значком .
5. Подключите прибор к электросети.

Продолжение на стр. 16

6. Переведите регулятор скорости вращения в положение **1** или **2**. Для остановки комбайна верните регулятор в положение **0**.

Для кратковременной обработки продуктов на максимальной скорости удерживайте регулятор скорости в положении **P**.

Максимальное время обработки – 1 минута. Перед повторной обработкой делайте перерыв не менее 3 минут. После 5 включений подряд необходимо, чтобы прибор полностью остыл (в течение 15-20 минут).

7. Загружайте продукты в чашу через отверстие для подачи продуктов. Проталкивайте их толкателем, не прилагая чрезмерных усилий.



Запрещается проталкивать продукты иными предметами или руками во избежание травм или поломки прибора!



8. После окончания работы отсоедините прибор от электросети.
9. Откройте крышку, повернув ее против часовой стрелки. Снимите держатель с втулки. Извлеките терку (шинковку) из держателя.

Использование насадки для нарезки кубиками

Насадка предназначена для нарезки кубиками картофеля (сырого и вареного), моркови, огурцов, томатов, сладкого перца, репчатого лука, яблок, груш, мягких фруктов без косточек, мягкого сыра, вареной колбасы, а также вареного или жареного, отделенного от костей мяса птицы. Обрабатываемые продукты не должны быть заморожены.

1. Установите насадку для нарезки кубиками на соединительный вал внутри чаши комбайна, совместив центр режущей решетки с ручкой чаши. Держите насадку за пластиковую ручку в центре диска.

STOP *Не касайтесь горизонтального ножа и решетки во избежание травм!*

2. Установите крышку на чашу так, чтобы стрелка Δ на краю крышки находилась над значком  на чаше (над мерной шкалой). Поверните крышку по часовой стрелке до щелчка, чтобы стрелка Δ на крышке оказалась над значком .
3. Подключите прибор к электросети.
4. Переведите регулятор скорости вращения в положение **1** или **2**. Для остановки комбайна верните регулятор в положение **0**.

Максимальное время обработки – 1 минута. Перед повторной обработкой делайте перерыв не менее 3 минут. После 5 включений подряд необходимо, чтобы прибор полностью остыл (в течение 15-20 минут).

5. Загружайте продукты в чашу через отверстие для подачи продуктов. Проталкивайте их толкателем, не прилагая чрезмерных усилий. Увеличивая или уменьшая давление на толкатель можно регулировать размер кубиков.

STOP *Запрещается проталкивать продукты иными предметами или руками во избежание травм или поломки прибора!*

6. После окончания работы отсоедините прибор от электросети.
7. Откройте крышку, повернув ее против часовой стрелки. Снимите насадку, держа ее за пластиковую ручку.

Подготовка к работе и использование блендера

1. Подготовьте продукты к обработке.
2. Убедитесь, что прибор отсоединен от электросети, регулятор скорости вращения находится в положении **0**.
3. Установите основание прибора на ровную твердую горизонтальную поверхность. Электрическая розетка должна быть легко доступна для подключения прибора и отсоединения его от электросети.
4. Установите чашу блендера на основание. Поверните ее по часовой стрелке до щелчка, при этом ручка чаши должна оказаться под прямым углом к основанию.



Внимание! Прибор оборудован защитной системой блокировки двигателя. Если чаша блендера установлена неправильно, двигатель не будет работать.

5. Загрузите продукты в чашу блендера. Для эффективной работы прибора рекомендуется заполнять чашу продуктами не более чем на 2/3 объема.
6. Плотно закройте чашу крышкой. Вставьте заглушку в отверстие чаши (выступы на заглушке должны войти в выемки на крышке) и поверните по часовой стрелке до упора. Не включайте прибор с открытой крышкой!
7. Подключите прибор к электросети.
8. Переведите регулятор скорости вращения в положение **1** или **2**. Для остановки комбайна верните регулятор в положение **0**. Для кратковременной обработки продуктов на максимальной скорости удерживайте регулятор скорости в положении **P**.

Максимальное время обработки – 1 минута. Перед повторной обработкой делайте перерыв не менее 3 минут. После 5 включений подряд необходимо, чтобы прибор полностью остыл (в течение 15–20 минут).

9. Для добавления жидкости или сыпучих продуктов в чашу во время работы остановите комбайн, поверните заглушку на крышке против часовой стрелки до упора и поднимите ее вверх. Загружайте ингредиенты через отверстие в крышке. Установите заглушку на место и поверните ее до упора по часовой стрелке.
10. После окончания работы отсоедините прибор от электросети. Откройте крышку, потянув ее вверх за заглушку. Открывайте крышку медленным плавным движением, без рывков, не прилагая чрезмерных усилий.

ОЧИСТКА И УХОД

Очистка прибора

- Протирайте основание прибора с электродвигателем влажной мягкой тканью.

STOP

ЗАПРЕЩАЕТСЯ мыть основание под струей воды или погружать его в воду.

- Съемные части мойте теплой мыльной водой. Металлические поверхности и детали хорошо отмываются, приобретая блеск, при добавлении в воду лимонного сока.
- При очистке ножей и лезвий будьте осторожны – они очень острые. Промывайте их под струей теплой воды.

STOP

ЗАПРЕЩАЕТСЯ использовать при очистке растворители (бензин, ацетон и т. п.), абразивные средства и губки с абразивным покрытием.

- В процессе работы некоторые продукты (например, морковь или свекла) могут окрасить детали прибора. Эти детали можно отмыть в специальном отбеливающем растворе сразу после использования.
- Терки, шинковку, нож измельчителя, крышку чаши комбайна, толкатель и заглушку можно мыть в посудомоечной машине. Для очистки труднодоступных мест используйте специальную щетку, входящую в комплект.
- Перед эксплуатацией и хранением полностью просушите все части прибора.

Очистка насадки для нарезки кубиками

1. Откройте металлические фиксаторы, отведя их в стороны за верхний край.
2. Потяните вверх за пластиковую ручку и снимите круглую раму с горизонтальным ножом.
3. С помощью специального приспособления, входящего в комплект, очистите режущую решетку.

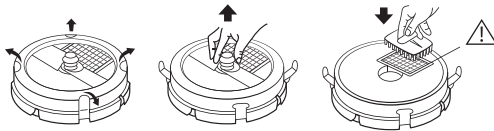

Не касайтесь верхнего края решетки руками во избежание травмы! Режущие кромки остро заточены!

4. Извлеките решетку из углубления, надавив на нее снизу.
5. Диск с фиксаторами протрите влажной тканью. Ножи промойте в теплой воде с мягким моющим средством или в посудомоечной машине.
6. Просушите все части насадки при комнатной температуре.

Продолжение на стр. 22

-
7. Вставьте режущую решетку в соответствующее углубление (выступ на боку решетки должен совпасть с выемкой в стенке углубления). Установите раму с горизонтальным ножом и защелкните фиксаторы. Храните насадку в собранном виде.

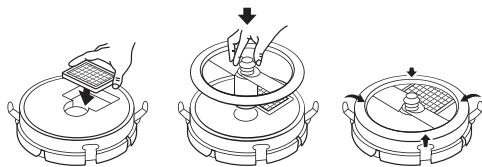

Хранение прибора

Перед хранением очистите и просушите все части прибора.

Храните прибор в собранном виде в сухом вентилируемом месте вдали от солнечных лучей и нагревательных приборов. Терки, шинковку и нож измельчителя храните в специальном контейнере.

ПЕРЕД ОБРАЩЕНИЕМ В СЕРВИС-ЦЕНТР

Неисправность	Возможная причина	Способ устранения
Прибор не работает	Шнур питания не подсоединен к электросети	Подсоедините шнур питания прибора к электросети
	В электророзетке отсутствует напряжение	Подключите прибор к работающей электророзетке
	Сработала система блокировки двигателя из-за неправильной сборки прибора	<p>Выключите прибор и отсоедините его от электросети</p> <ul style="list-style-type: none"> • Если используется чаша комбайна, правильно установите чашу комбайна (стр. 13). Плотнo закройте крышку чаши (см. п. 4, стр. 14) • Если используется чаша блендера, правильно установите чашу блендера (стр. 18)

Неисправность	Возможная причина	Способ устранения
При измельчении продуктов чувствуется сильная вибрация прибора	Продукты нарезаны слишком крупно	Нарежьте продукты меньшими кусочками
	Прибор установлен на наклонной или неровной поверхности	Установите основание прибора на ровную твердую горизонтальную поверхность
Во время работы появился запах пластика	Прибор перегрелся	Сократите время непрерывной работы прибора. Увеличьте интервалы между включениями
	Прибор новый, запах исходит от защитного покрытия	Проведите тщательную очистку прибора (<i>стр. 20</i>). Запах исчезнет после нескольких включений

ГАРАНТИЙНЫЕ ОБЯЗАТЕЛЬСТВА

На данное изделие предоставляется гарантия сроком на 25 месяцев с момента приобретения изделия. Гарантия распространяется на дефекты материала и недостатки при изготовлении. В течение гарантийного периода изготовитель обязуется устранить путем ремонта, замены деталей или замены всего изделия любые заводские дефекты, вызванные недостаточным качеством материала или сборки. Гарантия вступает в силу только в том случае, если дата покупки подтверждена печатью магазина и подписью продавца на оригинальном гарантийном талоне.

Настоящая гарантия признается лишь в том случае, если изделие применялось в соответствии с данной инструкцией, в него не были внесены изменения, оно не ремонтировалось и не разбиралось кем-либо, кроме специалистов авторизованного сервисного центра, не было повреждено в результате неправильного обращения с ним, а также сохранена полная комплектация изделия. Данная гарантия не распространяется на естественный износ изделия и расходные материалы (фильтры, лампочки, тефлоновые покрытия, резиновые уплотнители и т. д.).

Согласно п. 2 ст. 5 Федерального закона РФ «О защите прав потребителей», производителем установлен срок службы прибора – 5 лет со дня его приобретения. Срок действителен при условии, что эксплуатация изделия производится в соответствии с данной инструкцией и применимыми техническими стандартами.

Упаковку, руководство пользователя, а также сам прибор необходимо утилизировать в соответствии с местной программой по переработке отходов. Не выбрасывайте такие изделия вместе с обычным бытовым мусором.

ДЛЯ ЗАМЕТОК

Produced by Redmond Industrial Group LLC, USA
1801 S Treasure Drive, 515, North bay Village, Florida 33141, USA
www.redmond-ig.com
www.multivarka.pro
Made in China

Номер редакції: 01
Version #01