



 **Hotpoint**

 **Hotpoint**

ARISTON



IT Istruzioni per l'uso
EN Operating instructions
FR Mode d'emploi
RU Инструкции по эксплуатации

TR Kullanma talimatları
PT Instruções de Utilização
UA Інструкції з експлуатації
KZ Пайдалану нұсқаулығы

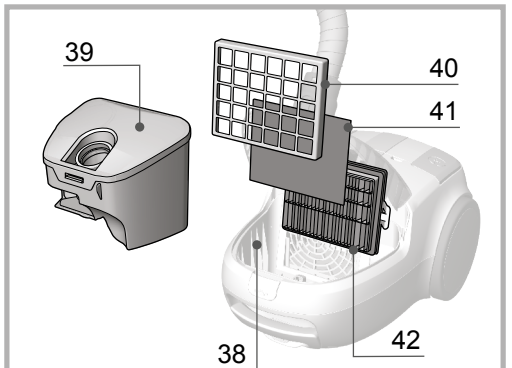
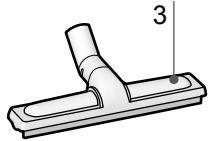
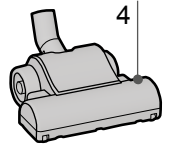
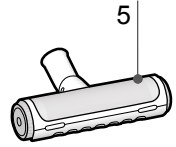
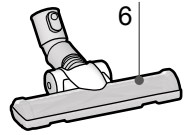
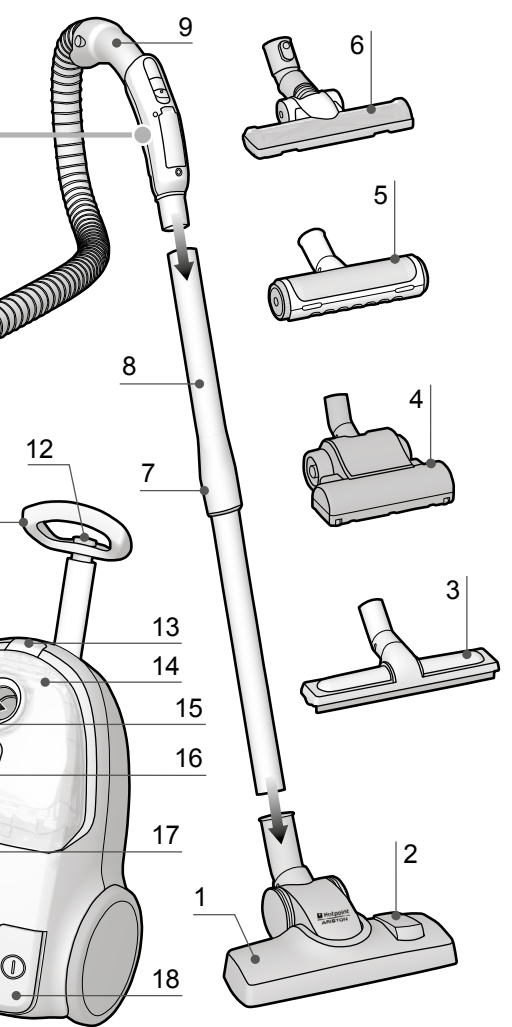
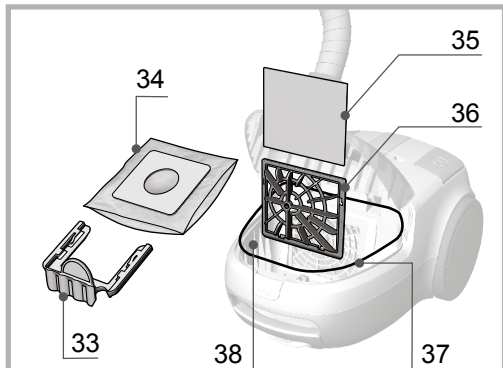
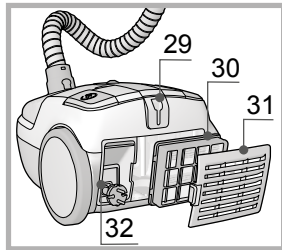
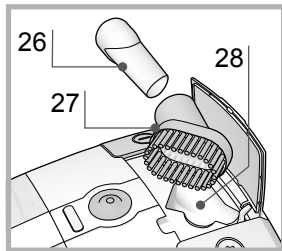
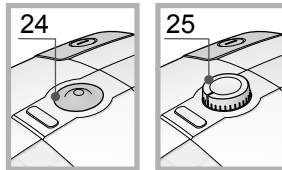
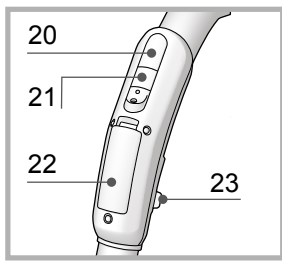

SL B24 AA0 | SL B22 AA0 | SL B20 AA0
SL B16 AA0 | SL B16 APR

SL C20 AA0 | SL C18 AA0 | SL D16 APR

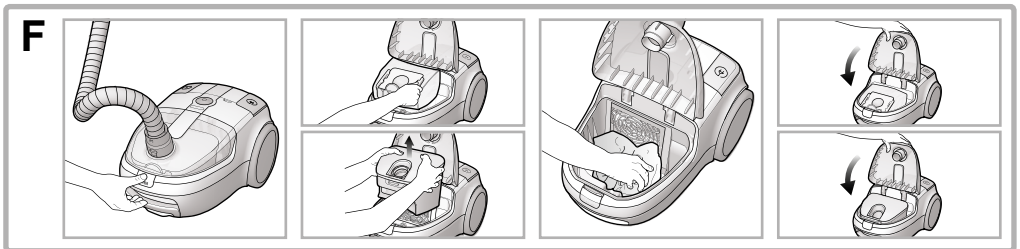
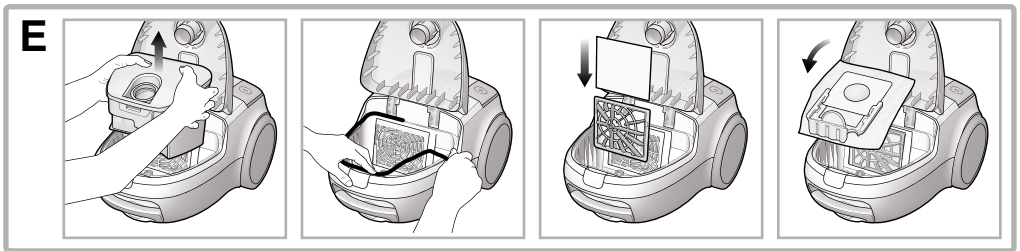
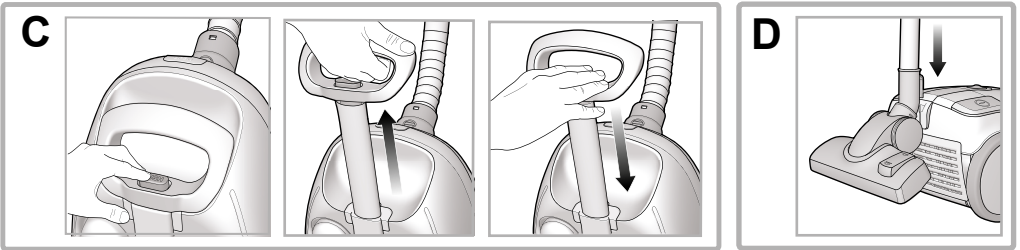
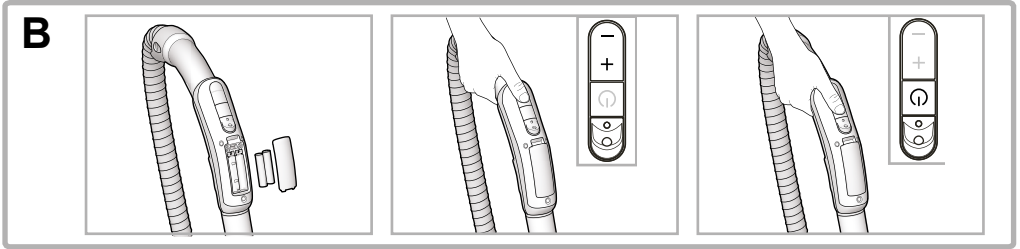
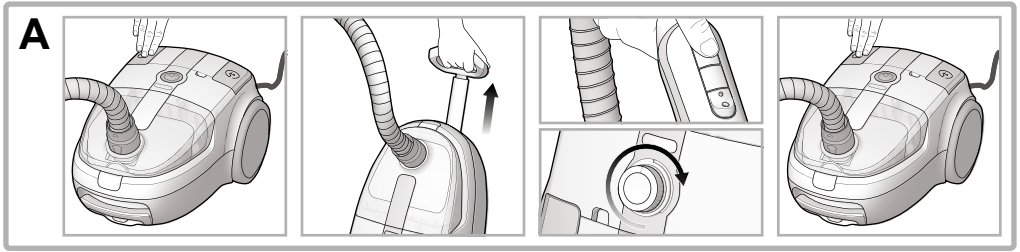

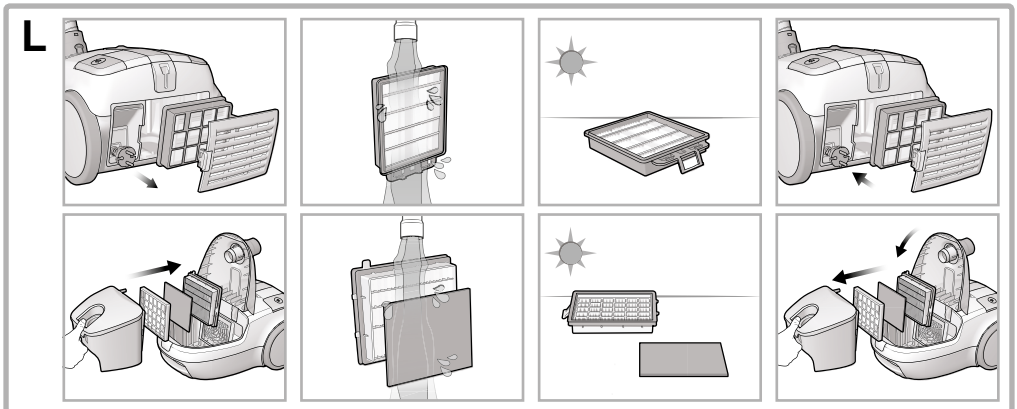
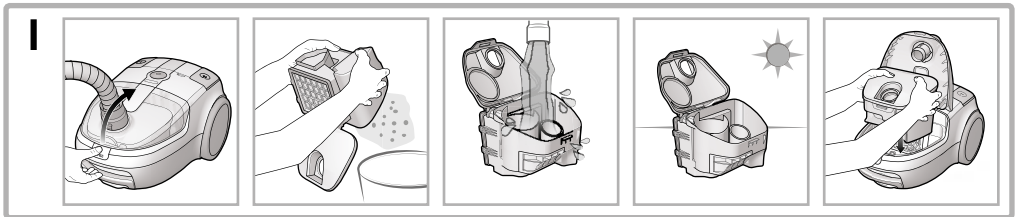
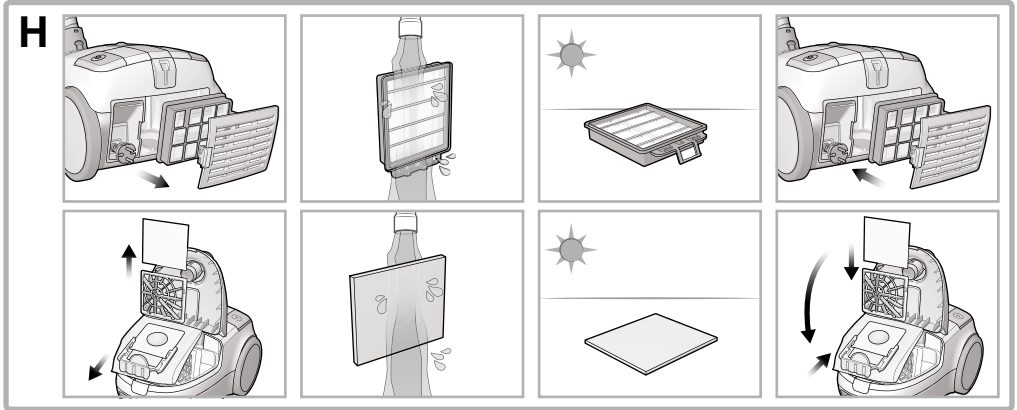
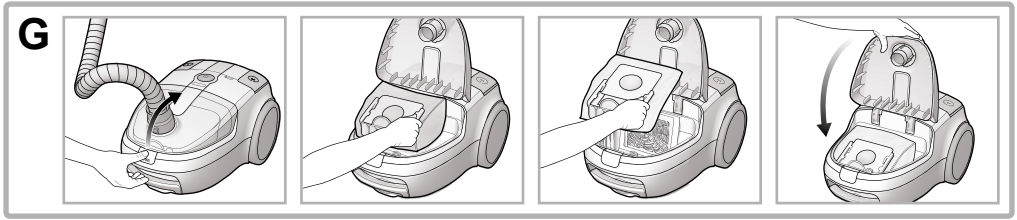

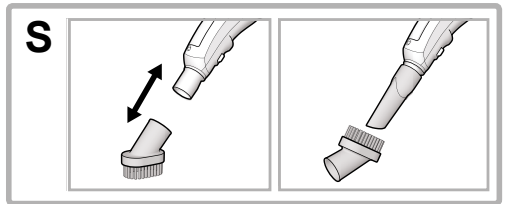
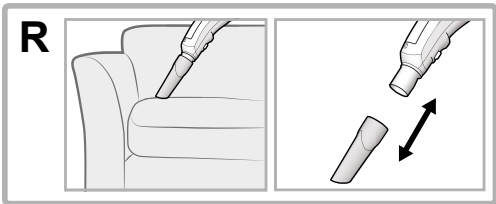
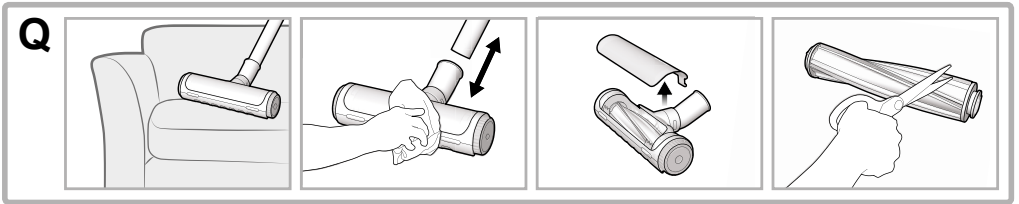
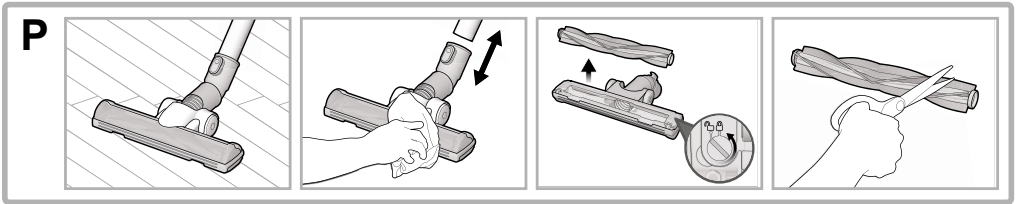
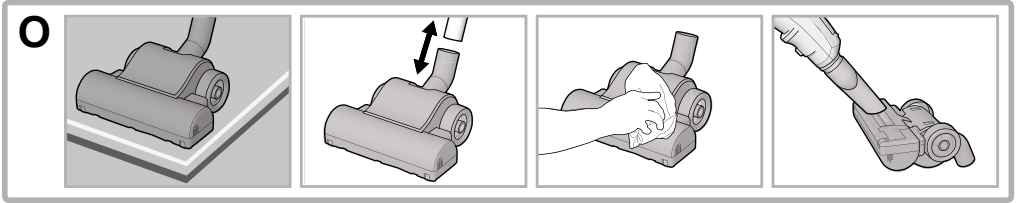
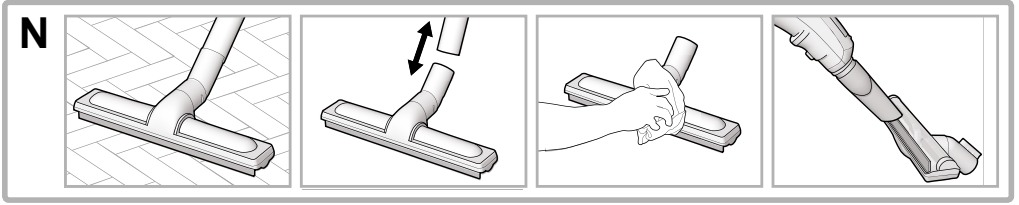
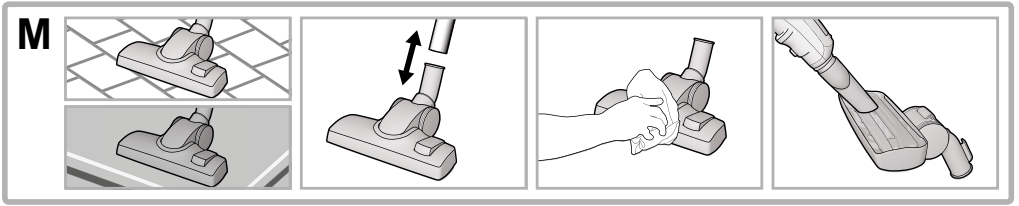



ИНСТРУКЦИИ ПО ТЕХНИКЕ БЕЗОПАСНОСТИ





ВАЖНО ПРОЧИТАТЬ И СОБЛЮДАТЬ

- Перед использованием прибора прочитайте инструкции по технике безопасности. Сохраните их для справки в будущем. Инструкции также доступны на сайте www.hotpoint.eu.
- В данных инструкциях и на самом приборе приводятся важные предупреждения по безопасности, которые необходимо соблюдать при любых условиях. Производитель снимает с себя любую ответственность за несоблюдение инструкций по технике безопасности, неправильное использование прибора или неверные настройки функций управления.

Предупреждения по безопасности



-  Не допускайте маленьких детей (от 0 до 3 лет) к прибору. Не допускайте детей постарше (от 3 до 8 лет) к прибору без постоянного присмотра.
-  Дети в возрасте от 8 лет и старше, а также лица с ограниченными физическими, сенсорными или умственными способностями либо недостаточным опытом и знаниями могут пользоваться данным прибором только под присмотром других лиц или после соответствующего инструктажа по безопасному использованию прибора при условии, что они поняли все связанные с ним риски. Не разрешайте детям играть с прибором. Не допускайте выполнения очистки и обслуживания прибора детьми без присмотра.

ЦЕЛЕВОЕ ИСПОЛЬЗОВАНИЕ



-  **ВНИМАНИЕ.** Прибор не предназначен для работы с внешним таймером или отдельной системой дистанционного управления.
-  Данный прибор предназначен для бытового или аналогичного применения: например, в обеденной зоне для персонала торговых точек, офисах и других рабочих помещениях, загородных домах, клиентами в отелях, гостиницах, гостиничных заведениях и других жилых помещениях.
-  Прибор не предназначен для профессионального использования. Не пользуйтесь прибором на улице.
-  **ВНИМАНИЕ.** На шланге имеются электрические разъемы. Не используйте его для сбора воды и не погружайте его в воду для очистки. Регулярно проверяйте шланг на наличие повреждений. Если такие имеются, не используйте его во избежание удара током.
-  Не используйте прибор для сбора золы, раскаленного угля или других горючих веществ во избежание возгорания. Не используйте прибор для сбора жидкости или веществ, содержащих влагу, во избежание удара током.

-  Не используйте прибор по отношению к людям или животным во избежание нанесения травм.



УСТАНОВКА

-  Не ремонтируйте и не заменяйте какие-либо части прибора, если в руководстве по эксплуатации нет соответствующих четких инструкций. После распаковки прибора убедитесь в отсутствии повреждений при транспортировке. В случае проблем с прибором обратитесь к дилеру или в ближайшую к вам сервисную службу. После сборки упаковочные материалы (пластмассовые детали, элементы из пенопласта и пр.) необходимо хранить вне зоны досягаемости детей во избежание удушья.
-  Перед использованием прибора удалите все упаковочные материалы, включая какие-либо наклейки.

ПРЕДУПРЕЖДЕНИЕ ПО РАБОТЕ С ЭЛЕКТРИЧЕСТВОМ

-  Перед подключением прибора проверьте, соответствуют ли его электрические характеристики напряжению электросети в вашем доме. Паспортная табличка находится в нижней части прибора.
-  В случае необходимости прибор должен быть доступен для отключения его от сети электропитания посредством извлечения штепсельной вилки из розетки или отсоединения от переключателя, вставленного в розетку. Прибор должен быть заземлен в соответствии с национальными стандартами электробезопасности.
-  Не пользуйтесь удлинителями, разветвителями или переходниками. Не используйте прибор, если у вас влажные руки или босые ноги. Не пользуйтесь прибором с поврежденным проводом питания или вилкой, неисправным прибором или после его повреждения или падения. Поврежденный провод питания необходимо заменить на провод аналогичного типа во избежание удара током.

ЧИСТКА И УХОД

-  **ПРЕДУПРЕЖДЕНИЕ.** Перед выполнением любых операций по очистке или обслуживанию убедитесь, что прибор выключен или отключен от сети электропитания во избежание удара током. Не пользуйтесь устройствами очистки паром.
-  Не наносите чистящие средства непосредственно на прибор во избежание удара током.

ОПИСАНИЕ ИЗДЕЛИЯ

1. Универсальная насадка пол/ковёр
2. Педаль переключения режима пол/ковёр
3. Насадка для паркета
4. Насадка турбощетка
5. Матрасная насадка*
6. Паркетная насадка Deluxe*
7. Регулировка длины трубы
8. Раздвижная металлическая труба
9. Ручка
10. Гибкий пластиковый шланг
11. Ручка системы Trolley
12. Кнопка открывания/закрывания системы Trolley
13. Кнопка открывания отсека-пылесборника
14. Крышка отсека пылесборника
15. Отверстие всасывания
16. Кнопка разблокировки
17. Индикатор наполняемости пылесборника
18. Кнопка Вкл./Выкл.
19. Кнопка смотки сетевого шнура
20. Кнопка +/- электронной регулировки мощности всасывания*
21. Кнопка режима ожидания*
22. Отсек для батареек*
23. Механическое понижение мощности всасывания

24. Приемник сигнала дистанционного управления*
25. Электронная регулировка мощности*
26. Щелевая насадка
27. Насадка для деликатных поверхностей
28. Отсек для аксессуаров
29. Крепление для вертикальной парковки трубы
30. Фильтр Нера 13
31. Вентиляционная решетка
32. Сетевой шнур

Версия с мешком:

33. Крепление мешка
34. Мешок
35. Предмоторный фильтр
36. Решетка предмоторного фильтра
37. Уплотнитель
38. Отсек пылесборника



Версия без мешка:

38. Отсек пылесборника
39. Контейнер-пылесборник
40. Предмоторный фильтр
41. Защитная решетка предмоторного фильтра
42. Фильтр Нера 13



* только на некоторых моделях

ВСТУПЛЕНИЕ

Добро пожаловать в мир Hotpoint- Ariston. Благодарим Вас за выбор цилиндрического пылесоса Trolley Power и рекомендуем зарегистрировать это изделие на сайте www.hotpoint.eu, чтобы получить возможность пользоваться всеми преимуществами сервиса Hotpoint-Ariston.

Комфортное управление цилиндрическим пылесосом Trolley Power и экстремально высокая мощность всасывания гарантируют превосходный результат.

Универсальная система переноски Trolley обеспечивает максимальную маневренность, позволяя легко передвигать пылесос по дому, не ударяя его о мебель. Система дистанционного управления на ручке пылесоса создана для комфортного и быстрого управления пылесосом.

 **Перед началом использования изделия важно внимательно прочитать настоящую инструкцию и сохранить ее для последующих обращений.**

ОБЩИЕ ПРАВИЛА БЕЗОПАСНОСТИ

Безопасность Вашего пылесоса соответствует техническим спецификациям и действующему нормативу.

Не используйте изделие в целях, отличных от тех, для которых оно предназначено. Ненадлежащее использование изделия может нанести ущерб людям и/или имуществу.

 **Напряжение в сети должно соответствовать значению напряжения, указанному в паспорте пылесоса (230 Ватт). Любое неправильное электрическое подключение может привести к непоправимым повреждениям прибора и аннулированию гарантии.**

- Не оставляйте работающий прибор без присмотра.
- Не разрешайте детям приближаться к прибору.
- Не разрешайте детям играть с прибором.

- Прибор должен быть выключен и отсоединен от сетевой розетки, когда он не используется, перед установкой или съемом аксессуаров и перед чисткой. Для отсоединения от сети выключите прибор, возьмитесь за штепсельную вилку и выньте ее из сетевой розетки. Никогда не тяните за сетевой шнур.
- Не пользуйтесь прибором с поврежденным сетевым шнуром или в случае неисправности прибора или какого-либо его повреждения. Отнесите прибор в уполномоченный сервис для починки электрической или механической части.
- Прибор может быть использован детьми старше 8 лет и лицами с ограниченными физическими, сенсорными или умственными способностями, неопытными лицами или лицами, не умеющими обращаться с прибором, под контролем лиц, отвечающих за их безопасность, или после обучения правилам пользования прибором.
- Прибор предназначен для бытового и подобного использования, например:
 - кухни для персонала магазинов, офисов и других рабочих мест;
 - жилье гостиничного типа;
 - гостиницы, мотели и другое жилье гостиничного типа; -гостиницы «номер с завтраком».
- Ножи острые. Обращаться осторожно. Беритесь за нож кофеварки и диск для шинковки/нарезки с тупой стороны во избежание порезов.
- Не перемещайте прибор, держа его за сетевой шнур. Для переноски пылесоса пользуйтесь системой Trolley.
- После каждого использования отсоединяйте штепсельную вилку от сети, взявшись за вилку рукой, и заматывайте сетевой шнур.
- С целью предотвращения повреждений сетевого шнура избегайте заломов, жестких и острых краев.
- Не оставляйте и не используйте прибор рядом или над пламенем, печами, возгораемыми материалами или иными источниками тепла.
- Не используйте пылесос на людях или животных. Не приближайте всасывающие отверстия к телу в процессе работы пылесоса.
- При подозрении в неисправности незамедлительно отсоедините штепсельную вилку от сетевой розетки.
- Не погружайте пылесос в воду или в любую другую жидкость, не брызгайте на него жидкие вещества.
- Не оставляйте прибор на улице и не подвергайте воздействию атмосферных осадков.
- В целях безопасности для уборки лестниц рекомендуем всегда устанавливать пылесос ниже Вашего собственного положения.
-  **Не используйте прибор для всасывания жидкостей или влаги во избежание его повреждения.**
- Не всасывайте пылесосом возгораемые вещества или искрящие предметы (например, пепел, окурки и т.п.); детали пылесоса могут загореться.
- Не всасывайте острые и режущие предметы, которые могут повредить прибор.
- Всасывание особо мелкой (например, мука и т.п.) может вызвать легкие электростатические разряды. В процессе всасывания таких материалов рекомендуем не использовать раздвижную металлическую трубу, а только гибкий пластиковый шланг, выбрав минимальную мощность всасывания.
- Для Вашей безопасности любой ремонт

или работы на приборе должны выполняться только техниками, уполномоченными Hotpoint-Ariston.

Производитель не берет на себя никакой ответственности за ущерб, причиненный по причине ненадлежащего использования прибора.

ПОДГОТОВКА К ИСПОЛЬЗОВАНИЮ

Снимите с прибора все наклейки, защитную пленку или коробку. Убедитесь, чтобы все остатки наклеек были удалены мягкой влажной тряпкой.

Сборка

1. Подсоедините гибкий пластиковый шланг (10) к всасывающему отверстию (15) пока не раздастся щелчок. Для отсоединения нажмите на кнопку разблокировки (16) и снимите шланг.
2. Вставьте раздвижную металлическую трубу (8) в ручку (9) до упора. Для изменения длины трубы используйте регулятор (7).
3. Наденьте универсальную насадку (1) или другую насадку (смотрите раздел «Аксессуары») на конец раздвижной металлической трубы до упора.

 Если Ваше изделие укомплектовано системой дистанционного управления, необходимо вставить прилагающиеся батарейки (смотрите в разделе «Характеристики» параграф «Система дистанционного управления»).

ИСПОЛЬЗОВАНИЕ ПЫЛЕСОСА (А)

 Прибор оснащен защитным устройством, не позволяющим закрыть крышку отсека пылесборника, если мешок установлен неправильно. Не применяйте силу, закрывая крышку отсека пылесборника. Проверьте, что все детали были установлены правильно, чтобы защитный рычаг мог закрыть отсек пылесборника.

 Не используйте пылесос без фильтров, мешков пылесборника, крепления мешка или контейнера-пылесборника во избежание повреждения прибора.

1. Размотайте сетевой шнур (32) и вставьте штепсельную вилку в сетевую розетку (230 В).

 Перед подключением прибора к сети рекомендуем полностью размотать сетевой шнур (желтый маркер: 6,5 м; красный маркер: 7 м) во избежание его перегрева и повреждения.

2. Нажмите кнопку Вкл./Выкл. (18) для включения прибора.
3. Нажмите кнопку открывания/закрывания системы Trolley (12) для выдвигения ручки (11), зафиксируйте ее в нужном положении, возьмитесь за ручку для перемещения пылесоса в процессе уборки.
4. Для выбора нужной мощности всасывания, в зависимости от модели пылесоса, используйте кнопки +/- для электронной регулировки мощности (20) на дистанционном управлении или отрегулируйте мощность вручную (25).

 Рекомендуется использовать небольшую мощность всасывания на деликатных поверхностях, таких как, занавески, обивка, подушки и т.п. или открывать регулятор потока воздуха для снижения мощности всасывания.

5. Для переключения пылесоса в энергосберегающий режим, если он имеется, можно использовать, в зависимости от модели, кнопку режима ожидания (21) на ручке дистанционного управления или просто вставить щетку в специальное крепление для парковки в вертикальном положении (29).
6. Для выключения прибора вновь нажмите кнопку Вкл./Выкл.
7. Отсоедините штепсельную вилку от сетевой розетки и нажмите кнопку смотки сетевого шнура (19) вплоть до полной замотки.

 Проверьте, чтобы в процессе смотки сетевого шнура он не был перекручен.

8. Уберите прибор, заблокировав щетку в вертикальном или горизонтальном положении.

 Не включайте пылесос, если пластиковый шланг перекручен, во избежание повреждения прибора.

ХАРАКТЕРИСТИКИ

Дистанционное управление мощностью всасывания (В)

Дистанционное управление (если он имеется) позволяет регулировать мощность всасывания прямо на ручке (9) без дополнительных усилий и необходимости наклоняться к пылесосу.

При использовании пылесоса можно также переключить его в режим ожидания, нажав соответствующую кнопку (21).

Порядок установки или замены батареек на ручке дистанционного управления:

1. Откройте отсека для батареек (22).
2. Вставьте две батарейки (AAA), соблюдая полярность.
3. Закройте отсека батареек до щелчка.

Система Trolley(C)

Система Trolley позволяет легко маневрировать в процессе уборки и перемещать пылесос с минимальным усилием из комнаты в комнату.

1. Нажмите кнопку открывания/закрывания системы Trolley (12) для выдвигания ручки (11) и фиксации ее в нужном положении.
2. По завершении уборки нажмите кнопку открытия/закрывания Trolley System с сложите ручку вплоть до ее блокировки.

 **Убедитесь, что во время хранения ручка системы Trolley надежно закреплена.**

Автоматическое отключение при вертикальной парковке трубы (D)

Функция автоотключения (если она имеется), позволяет переключить пылесос в режим ожидания и заблокировать щетку, вставив ее в специальное парковочное крепление (29).

Возможность выбора системы сбора пыли (E)

Цилиндрический пылесос Trolley Dual Clean (если имеется) имеет универсальную систему сбора пыли. Этот пылесос может быть использован как с мешком, так и без него, установив соответствующий контейнер, входящий в комплект. Система состоит из мешка для сбора пыли (34), крепления мешка (33), уплотнителя (37), решетки предмоторного фильтра (36), поставляемой в собранном виде с предмоторным фильтром (35), которые можно установить следующим образом:

1. Убедитесь, что прибор отсоединен от сети.
2. Откройте крышку отсека пылесборника (14) кнопкой открывания отсека (13) и вытащите контейнер-пылесборник (39).
3. Вставьте уплотнитель в специальное отверстие по периметру отсека пылесборника (38).
4. Вставьте решетку предмоторного фильтра (поставляется в собранном виде с фильтром) в направляющие отсека пылесборника.

5. Вставьте мешок в крепление и поместите его в отсека пылесборника.

 **Пылесос оснащен защитным устройством : крышка отсека пылесборника не закроется, если мешок или контейнер-пылесборник установлены неправильно.**

6. Закройте крышку отсека пылесборника до щелчка.

ЧИСТКА И УХОД

 **Перед выполнением чистки убедитесь, что прибор отключен от сети. Для чистки прибора, внутренних деталей и аксессуаров не рекомендуется использовать агрессивные вещества и абразивные губки. Убедитесь, что прибор абсолютно сухой перед последующим использованием.**

 **Проверьте, чтобы все детали были полностью сухими перед сборкой.**

 **Рекомендуем чистить фильтр каждые 4 месяца для поддержания эффективной работы. Обязательная замена фильтра 1 раз в год.**

Чистка изделия

Для чистки пластиковых деталей (корпуса, отсека пылесборника, гибкого шланга и т.п.) и раздвижной металлической трубы (8) необходимо использовать мягкую тряпку, слегка смоченную водой.

Чистка аксессуаров

Подробнее в разделе «Аксессуары».

Чистка отсека пылесборника (F)

Регулярная очистка пылесборника (38):

1. Откройте крышку отсека пылесборника (14) кнопкой открывания отсека (13).
2. В зависимости от модели вытащите мешок-пылесборник (34) или контейнер - пылесборник (39).
3. Очистите отсека пылесборника щеточкой. При необходимости можно использовать слегка влажную мягкую тряпку. После использования необходимо насухо вытереть все детали.
4. Правильно установите на место мешок-пылесборник или контейнер-пылесборник и закройте крышку отсека до щелчком.

Замена мешка-пылесборника(G)

Рекомендуем всегда использовать оригинальные мешки-пылесборники Hotpoint- Ariston (не во всех моделях), так как специальная ткань, из которой они изготовлены, обеспечивает оптимальную фильтрацию воздуха, максимально удерживает пыль, обладает отличными эксплуатационными качествами и удлинит срок службы двигателя.

Мешок-пылесборник (34) изготовлен из специальной ткани. Таким образом, по сравнению с обычным бумажным пакетом, он является более прочным и более эффективно удерживает самые мелкие частицы пыли, обеспечивая максимальную чистоту.

 Рекомендуем заменить мешок-пылесборник, как только индикатор наполнения мешка загорится красным цветом. Обязательная замена мешка-пылесборника минимум 1 раз в год для обеспечения эффективной работы пылесоса. Поры мешка-пылесборника, забиваются пылью, что приводит к потере мощности всасывания, а также может привести к повреждению двигателя.

1. Убедитесь, что прибор отсоединен от сети.
2. Откройте крышку отсека пылесборника (14) кнопкой открывания отсека (13).
3. Отсоедините крепление мешка (33) и вытащите мешок - пылесборник(34).

 Утилизируйте старый мешок в соответствии с местными нормами по утилизации отходов.

4. Вставьте новый мешок- пылесборник. Вставьте мешок в крепление и поместите его в отсек пылесборника.
5. Закройте крышку отсека пылесборника до щелчка.

 Если крышка отсека пылесборника закрывается с трудом, это значит, что мешок- пылесборник и/или соответствующее крепление установлены неправильно. Не применяйте силу, закрывая крышку отсека пылесборника. Убедитесь, что мешок и крепление были установлены правильно, чтобы защитный рычаг мог закрыть отсек пылесборника.

Чистка фильтров (H) модель с мешком- пылесборником



Фильтр HEPA 13 задерживает 99,95 % пыли и аллергенов и обеспечивает максимально чистый исходящий воздух.

Порядок чистки фильтра Нера 13 (30):

1. Снимите вентиляционную решетку (31), нажав на рычажок открывания.
2. Вытащите фильтр Нера 13, разблокировав рычажок открывания.
3. Вымойте фильтр под краном, избегая сильного напора воды.
4. Держите фильтр в таком положении, чтобы вода стекала параллельно складкам.
5. Оставьте сушиться при комнатной температуре до полного высыхания всех деталей.
6. Установите фильтр Нера 13 на место в правильном положении.
7. Вставьте вентиляционную решетку в специальное гнездо до щелчка.

Порядок чистки фильтров отсека пылесборника (38):

8. Откройте крышку отсека пылесборника (14) кнопкой открывания отсека (13).
9. Вытащите мешок-пылесборник (34), решетку предмоторного фильтра (36) и отсоедините фильтр (35) от решетки предмоторного фильтра.
10. Вымойте фильтр под краном под умеренной струей воды, слегка отожмите.
11. Очистите решетку предмоторного фильтра от остатков пыли при помощи щеточки; при необходимости используйте слегка влажную тряпку.
12. Установите фильтр на решетке предмоторного фильтра, без усилия вставляя его в специальные гнезда.
13. Вставьте решетки предмоторного фильтра в специальные направляющие в отсеке пылесборника.
14. Правильно установите мешок-пылесборник в специальном креплении мешка.
15. Закройте крышку отсека пылесборника до щелчка.

Порядок чистки контейнера- пылесборника (I) модель без мешка



Регулярная очистка контейнера- пылесборника:

1. Откройте крышку отсека пылесборника (14) кнопкой открывания отсека (13) и извлеките контейнер-пылесборник (39).
2. Откройте крышку и опустошите контейнер-пылесборник.
3. Удалите возможные налеты, промыв контейнер-пылесборник под краном.
4. Оставьте сушиться при комнатной температуре до полного высыхания всех деталей.
5. Закройте крышку контейнера-пылесборника до щелчка, установите контейнер- пылесборник в отсек пылесборника.
6. Закройте крышку отсека пылесборника с щелчком.

Чистка фильтров (L) модель без мешка



В этой модели имеются два фильтра Нера 13. Фильтр Нера 13 задерживает 99,95 % пыли и аллергенов и обеспечивает максимально чистый исходящий воздух.

Порядок чистки заднего фильтра Нера 13 (30):

1. Снимите вентиляционную решетку (31), нажав на рычажок открывания.
2. Вытащите фильтр Нера 13, разблокировав рычажок открывания..
3. Вымойте фильтр под краном, избегая сильного напора воды.
4. Держите фильтр в таком положении, чтобы вода стекала параллельно складкам.
5. Оставьте сушиться при комнатной температуре до полного высыхания всех деталей.
6. Установите фильтр Нера 13 на место в правильном положении.
7. Вставьте вентиляционную решетку в специальное гнездо до щелчка.

Порядок чистки фильтров отсека пылесборника (38):

8. Откройте крышку отсека пылесборника (14) кнопкой открывания отсека (13).
9. Выньте контейнер-пылесборник (39).
10. Разблокировав рычажок открывания, вытащите фильтр Нера 13, предмоторный фильтр (40) и защитную решетку фильтров (41).
11. Очистите защитную решетку фильтров от остатков пыли при помощи щеточки; при

необходимости используйте слегка влажную тряпку.

12. Вымойте предмоторный фильтр под краном под умеренной струей воды, слегка отожмите.
13. Вымойте фильтр Нера 13 под краном, избегая сильной струи воды.
14. Держите фильтр в таком положении, чтобы вода стекала параллельно складкам.
15. Оставьте сушиться при комнатной температуре до полного высыхания всех деталей.
16. Установите предварительный фильтр в специальное гнездо фильтра Нера 13, заблокировав оба фильтра защитной решеткой.
17. Установите предмоторный фильтр, фильтра Нера 13 и защитную решетку фильтров в контейнер- пылесборник, следя за правильным положением и закрепляя ее до щелчка.
18. Вновь вставьте контейнер-пылесборник в отсек пылесборника.
19. Закройте крышку отсека пылесборника до щелчка.

АКСЕССУАРЫ

Аксессуары могут входить в комплектацию изделия или их можно приобрести отдельно в уполномоченных магазинах Hotpoint-Ariston.

Универсальная насадка пол/ковер (M)

Универсальная насадка пол/ковер (1) служит для ежедневной чистки твердых и гладких полов, а также ковровых покрытий. Для начала уборки нажмите на педаль регулировки щетки (2):



Твердые полы



Ковровые покрытия

Насадка для паркета (N)

Насадка для паркета (3) служит для уборки деликатных твердых поверхностей, например, паркета. Специальные щетинки из натурального материала позволяют чистить самые деликатные полы, не повреждая их.

Насадка турбощетка (O)

Турбощетка (4) идеально подходит для тщательной чистки ковров с коротким ворсом, а также для уборки шерсти домашних животных. Валик щетки вращается мощным поток воздуха, что позволяет эффективно чистить ковровые

покрытия. Стрелка под кистью указывает, где он может быть открыт для выбивания захваченных объектов.

Паркетная насадка Deluxe (P)

Паркетная насадка Deluxe (6) разработана для уборки деликатных паркетных полов.

Для чистки пластиковых деталей насадку снимите с металлической раздвижной трубы (8) и протрите ее сухой мягкой или слегка влажной тряпкой. Для чистки вращающейся щетки поверните защитное крепление в положение  и снимите его. Затем снимите вращающуюся щетку и очистите ее. Если на щетку намотались волосы или нитки, при необходимости используйте ножницы, стараясь не повредить щетину щетки.

Матрасная насадка (Q)

Матрасная насадка (5) предназначена для чистки особых поверхностей, таких как Мягкая мебель, матрасы, одеяла, подушки и т.п. Щетка оснащена вращающимися щетинками, которые позволяют тщательно чистить и удалять с тканевой обивки мебели волосы, шерсть домашних животных и пылевых клещей. А благодаря защитной решетке щетка не касается убираемой поверхности, обеспечивая максимальный уход за тканевой обивкой.

Щелевая насадка (R)

Щелевая насадка, хранящаяся в отсеке для аксессуаров (28), предназначена для уборки узких труднодоступных мест.

Насадка для деликатных поверхностей (S)

Насадка для деликатных поверхностей, хранящаяся в отсеке для аксессуаров (28), предназначена для уборки поверхностей, требующих особого внимания, таких как деревянная или пластиковая мебель и т.п. Специальные щетинки из натурального материала не царапают убираемую поверхность.

СЕРВИСНОЕ ОБСЛУЖИВАНИЕ

Бесплатная горячая линия:

8 800 3333 887 *

* (Услуга бесплатна для абонентов всех стационарных линий на всей территории России) Мы заботимся о своих покупателях и стараемся обеспечить высокое качество сервисного обслуживания. Мы постоянно совершенствуем наши продукты, чтобы

сделать Ваше общение с техникой простым и приятным.

Уход за техникой

Линия профессиональных средств Professional по уходу за техникой, рекомендуемая Hotpoint Ariston, продлит срок эксплуатации Вашей техники и снизит вероятность ее поломки. Линия профессиональных средств Professional создана с учетом особенностей Вашей техники. Продукты производятся в Италии с соблюдением высоких европейских стандартов в области качества, экологии и безопасности использования. Узнайте подробнее на сайте www.hotpoint-ariston.ru в разделе «Сервис» и спрашивайте в магазинах Вашего города.

Авторизованные сервисные центры

Чтобы быть ближе к нашим потребителям, мы создали широкую сервисную сеть, особенностью которой является высокая подготовка, профессионализм и честность сервисных мастеров.

При возникновении неисправности

Перед тем, как обратиться в Службу Сервиса проверьте, нельзя ли устранить неисправность самостоятельно (см. раздел «Неисправности и методы их устранения»).

Обратиться в Службу Сервиса можно по телефону бесплатной горячей линии или по телефонам, указанным в гарантийном документе.

! Мы рекомендуем обращаться только к авторизованным сервисным центрам
! При ремонте требуйте использования оригинальных запасных частей

Перед обращением в Службу Сервиса необходимо убедиться, что Вы готовы сообщить оператору:

- Описание неисправности;
- Номер гарантийного документа (сервисной книжки, сервисного сертификата и т.п.);
- Модель и серийный номер (S/N) изделия, указанные в информационной табличке, расположенной на изделии или гарантийном документе;
- Дату продажи изделия.

Другую полезную информацию и новости Вы можете найти на сайте www.hotpoint-ariston.ru в разделе «Сервис».

ЗАЩИТА ОКРУЖАЮЩЕЙ СРЕДЫ

УТИЛИЗАЦИЯ УПАКОВОЧНЫХ МАТЕРИАЛОВ



Упаковочные материалы подлежат 100% переработке и обозначены соответствующим символом (*). Следовательно к утилизации различных частей упаковки следует

подходить ответственно, соблюдая действующие законодательные нормы.

УТИЛИЗАЦИЯ БЫТОВЫХ ПРИБОРОВ



Данный прибор изготовлен из подлежащих переработке или повторному использованию материалов.

Утилизировать его следует в соответствии с местными нормами по переработке отходов. За дополнительной информацией по обработке, восстановлению или переработке бытовых электрических приборов обращайтесь в местные органы, пункты сбора отходов или магазин, где был куплен данный прибор. Данный прибор имеет маркировку соответствия требованиям Европейской директивы 2012/19/EU по отходам электрического и электронного оборудования (WEEE). При правильной утилизации данного прибора вы помогаете предотвратить негативные последствия для окружающей среды и здоровья людей. Символ (*) на приборе или сопроводительных документах указывает на то, что его нельзя выбрасывать вместе с обычными бытовыми отходами, а следует сдавать в специальные пункты сбора электрического и электронного оборудования для последующей переработки.



ДЕКЛАРАЦИЯ СООТВЕТСТВИЯ



Данный прибор соответствует требованиям постановления ЕС № 666/2013, № 665/2013 об Экологическом проектировании.



Пылесос протестирован в работе на твердых поверхностях и ковровых покрытиях (в бытовых условиях) и проверен на соответствие стандартам ЕС:





EN 60312-1;
EN 60704-1;
EN 60704-2-1





Изделие:	
Торговая марка:	
Торговый знак изготовителя:	
Модель:	
Изготовитель:	
Страна-изготовитель:	
Номинальное значение напряжения электропитания или диапазон напряжения:	
Потребляемая мощность:	
Условное обозначение рода энергетического тока или номинальная частота переменного тока:	
Класс защиты от поражения электрическими токами:	
В случае необходимости получения подробной информации по сертификации изделия или сертификата копии сертификатов соответствия на данную технику Вы можете отправить запрос по электронному адресу: cert.rus@indesit.com .	
Дату проведения данной техникой можно получить из сертификата номера, Регистрационного под-штафта-кодом (S/N XXXXXXXX*, XXXXXXXXXX), следующим образом:	
ИМПОРТЕР:	
С вопросом (в России) обращайтесь по адресу	
УПОМОЩАЮЩЕЕ ЛИЦО:	
С вопросами обращайтесь по адресу	

Пылесос	
	
SL B24 AA0	
Whirlpool EMEDA Spa	
Китай	
230V	
2400 W	
50Hz	
Класс защиты II	
	
– 7-ая цифра в S/N соответствует последней цифре года. – 8-ая и 9-я цифры в S/N порядковому номеру месяца года. – 10-ая и 11-я цифры в S/N числу определенного месяца и года.	
ООО «ВИРТИЛ РУС»	
Россия, 127018, Москва, ул. Девцова, дом 12, корп. 1 Телефон горячей линии в РФ: 8-800-333-3887	
ООО ВИРТИЛ РУС*	
Россия, 127018, Москва, ул. Девцова, дом 12, корп. 1 Телефон горячей линии в РФ: 8-800-333-3887	

Пылесос	
	
SL B22 AA0	
Whirlpool EMEDA Spa	
Китай	
230V	
2200 W	
50Hz	
Класс защиты II	
	
– 7-ая цифра в S/N соответствует последней цифре года. – 8-ая и 9-я цифры в S/N порядковому номеру месяца года. – 10-ая и 11-я цифры в S/N числу определенного месяца и года.	
ООО «ВИРТИЛ РУС»	
Россия, 127018, Москва, ул. Девцова, дом 12, корп. 1 Телефон горячей линии в РФ: 8-800-333-3887	
ООО ВИРТИЛ РУС*	
Россия, 127018, Москва, ул. Девцова, дом 12, корп. 1 Телефон горячей линии в РФ: 8-800-333-3887	

Пылесос	
	
SL B20 AA0	
Whirlpool EMEDA Spa	
Китай	
230V	
2000 W	
50Hz	
Класс защиты II	
	
– 7-ая цифра в S/N соответствует последней цифре года. – 8-ая и 9-я цифры в S/N порядковому номеру месяца года. – 10-ая и 11-я цифры в S/N числу определенного месяца и года.	
ООО «ВИРТИЛ РУС»	
Россия, 127018, Москва, ул. Девцова, дом 12, корп. 1 Телефон горячей линии в РФ: 8-800-333-3887	
ООО ВИРТИЛ РУС*	
Россия, 127018, Москва, ул. Девцова, дом 12, корп. 1 Телефон горячей линии в РФ: 8-800-333-3887	

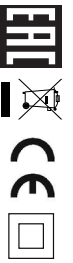
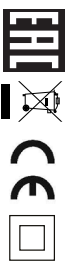
Изделие:	ПЫЛЕСОС	ПЫЛЕСОС
Торговая марка:		
Торговый знак изготовителя:		
Модель:	SL B16 AA0	SL B16 APR
Изготовитель:	Whirlpool EMEA Spa Китай	Whirlpool EMEA Spa Китай
Страна-изготовитель:		
Номинальное значение напряжения электропитания или диапазон напряжений:	230V	230V
Потребляемая мощность:	1600 W	1600 W
Условное обозначение рода электрического тока или номинальная частота переменного тока:	50Hz	50Hz
Класс защиты от поражения электрическим током	Класс защиты II	Класс защиты II
В случае необходимости получения сертификата соответствия или получения копии сертификатов соответствия на данную технику, Вы можете отправить запрос по электронному адресу cert_rus@irest.com .		
Для предоставления данной техники можно получить из сервисного номера, расположенного под штрих-кодом (SN XXXXXXXX* (SN XXXXXXXX)), следующими образом.	– 7-ая цифра в SIN соответствует последней цифре года. – 8-ая и 9-я цифры в SIN порядковому номеру месяца года. – 10-ая и 11-ая цифры в SIN числу определенного месяца и года.	– 7-ая цифра в SIN соответствует последней цифре года. – 8-ая и 9-я цифры в SIN порядковому номеру месяца года. – 10-ая и 11-ая цифры в SIN числу определенного месяца и года.
ИМПОРТЕР:	ООО «ВИЯПЛ РУС»	ООО «ВИЯПЛ РУС»
С адресами (в России) обращайтесь по адресу	Россия, 127018, Москва, ул. Давидов, дом 12, корп. 1 Телефон горячей линии в РФ: 8-800-333-38-87 ООО «ВИЯПЛ РУС»	Россия, 127018, Москва, ул. Давидов, дом 12, корп. 1 Телефон горячей линии в РФ: 8-800-333-38-87 ООО «ВИЯПЛ РУС»
УПОМОЩАЮЩЕЕ ЛИЦО:		
С адресами обращайтесь по адресу:	Россия, 127018, Москва, ул. Давидов, дом 12, корп. 1 Телефон горячей линии в РФ: 8-800-333-38-87	Россия, 127018, Москва, ул. Давидов, дом 12, корп. 1 Телефон горячей линии в РФ: 8-800-333-38-87

<p>Изделие:</p> <p>Торговая марка: Торговый знак изготовителя: Модель:</p>	<p>Пылесос</p> <p> HoPoint ARISTON</p> <p>SL C20 AA0</p>	<p>Пылесос</p> <p> HoPoint ARISTON</p> <p>SL C18 AA0</p>	<p>Пылесос</p> <p> HoPoint ARISTON</p> <p>SL D16 APR</p>
<p>Изготовитель: Страна-изготовитель:</p>	<p>Whirlpool EMEA Spa Китай</p>	<p>Whirlpool EMEA Spa Китай</p>	<p>Whirlpool EMEA Spa Китай</p>
<p>Номинальное значение напряжения электропитания или двигателя напряжения:</p>	<p>230V</p>	<p>230V</p>	<p>230V</p>
<p>Потребляемая мощность:</p>	<p>2000 W</p>	<p>1800 W</p>	<p>1600 W</p>
<p>Условное обозначение рода электрического тока или номинальная частота переменного тока:</p>	<p>50Hz</p>	<p>50Hz</p>	<p>50Hz</p>
<p>Класс защиты от поражения электрическим током</p>	<p>Класс защиты II</p>	<p>Класс защиты II</p>	<p>Класс защиты II</p>
<p>В случае необходимости получения информации о наличии сертификатов соответствия или получения копии сертификатов соответствия на данную технику, Вы можете отправить запрос по электронному адресу: cert.rus@indesit.com.</p>			
<p>Дату прохождения данной техникой можно получить на серийном номере, расположенном под штрих-кодом (S/N XXXXXXXX+XXXXXXX), следующим образом:</p>	<p>– 7-ая цифра в S/N соответствует последней цифре года. – 8-ая и 9-я цифры в S/N порядковому номеру месяца года. – 11-ая цифра в S/N числу определенного месяца и года.</p>	<p>– 7-ая цифра в S/N соответствует последней цифре года. – 8-ая и 9-я цифры в S/N порядковому номеру месяца года. – 11-ая цифра в S/N числу определенного месяца и года.</p>	<p>– 7-ая цифра в S/N соответствует последней цифре года. – 8-ая и 9-я цифры в S/N порядковому номеру месяца года. – 11-ая цифра в S/N числу определенного месяца и года.</p>
<p>ИМПОРТЕР: С импортными (в России) обращаются по адресу</p>	<p>ООО "Вирлпул Рус" Россия, 127018, Москва, ул. Давыдова, дом 12, корп. 1 Телефон горячей линии в РФ: 8-800-333-38-87 ООО "Вирлпул Рус"</p>	<p>ООО "Вирлпул Рус" Россия, 127018, Москва, ул. Давыдова, дом 12, корп. 1 Телефон горячей линии в РФ: 8-800-333-38-87 ООО "Вирлпул Рус"</p>	<p>ООО "Вирлпул Рус" Россия, 127018, Москва, ул. Давыдова, дом 12, корп. 1 Телефон горячей линии в РФ: 8-800-333-38-87 ООО "Вирлпул Рус"</p>
<p>УПОМОЩАЮЩЕЕ ЛИЦО: С вопросами обращаться по адресу</p>	<p>Россия, 127018, Москва, ул. Давыдова, дом 12, корп. 1 Телефон горячей линии в РФ: 8-800-333-38-87</p>	<p>Россия, 127018, Москва, ул. Давыдова, дом 12, корп. 1 Телефон горячей линии в РФ: 8-800-333-38-87</p>	<p>Россия, 127018, Москва, ул. Давыдова, дом 12, корп. 1 Телефон горячей линии в РФ: 8-800-333-38-87</p>

РУКОВОДСТВО ПО ЭКСПЛУАТАЦИИ

ПРИМЕЧАНИЕ

ИЗГОТОВИТЕЛЬ ПОСТОЯННО ВЕДЕТ РАБОТЫ ПО УЛУЧШЕНИЮ ИЗ ДЕЛИЯ И ОСТАВЛЯЕТ ЗА СОБОЙ ПРАВО ВНОСИТЬ ИЗМЕНЕНИЯ БЕЗ ПРЕДВАРИТЕЛЬНОГО УВЕДОМЛЕНИЯ.
СРОК СЛУЖБЫ ТОВАРА 7 ЛЕТ.

ИНФОРМАЦИЯ ДЛЯ РФ: НАСТОЯЩИЙ ТОВАР В ЗАВИСИМОСТИ ОТ КОНКРЕТНОЙ МОДЕЛИ ИМЕЕТ КЛАСС ЭНЕРГЕТИЧЕСКОЙ ЭФФЕКТИВНОСТИ, УКАЗАННЫЙ В СООТВЕТСТВИИ С ТРЕБОВАНИЯМИ ФЕДЕРАЛЬНОГО ЗАКОНА № 261-ФЗ ОТ 23.11.09 И ПОСТАНОВЛЕНИЕМ ПРАВИТЕЛЬСТВА РФ № 1222 ОТ 31.12.09Г. (С ПОПРАВКАМИ). КОНКРЕТНУЮ ИНФОРМАЦИЮ О КЛАССЕ ЭНЕРГЕТИЧЕСКОЙ ЭФФЕКТИВНОСТИ ВАШЕЙ МОДЕЛИ МОЖНО НАЙТИ РЯДОМ С УКАЗАНИЕМ МОДЕЛИ ВО ВКЛАДЫШЕ К ДА ИНОЙ ИНСТРУКЦИИ ПО ЭКСПЛУАТАЦИИ, СОДЕРЖАЩЕМ ИНФОРМАЦИЮ О КОМПЛЕКТАЦИИ.



НА УПАКОВОЧНОЙ ЭТИКЕТКЕ ОЗНАЧАЕТ, ЧТО ЛЮБОЙ ИЗ ЭЛЕМЕНТОВ УПАКОВКИ НЕ ПРЕДНАЗНАЧЕН ДЛЯ КОНТАКТА С ПИЩЕЙ.

Номинальное значение напряжения электропитания или диапазон напряжения	230 V ~
Условное обозначение рода электрического тока или номинальная частота переменного тока	50/60 Hz или 50 Hz
Класс защиты от поражения электрическим током	Класс защиты II

ТРАНСПОРТИРОВАНИЕ И ХРАНЕНИЕ

Изделия должны перевозиться в оригинальной упаковке в горизонтальном положении.
Во время транспортировки и хранения защищать изделия от атмосферного воздействия и механических повреждений.
Изделия должны храниться в упакованном виде в отапливаемых помещениях при температуре от плюс 5°C до плюс 40°C.

WHIRLPOOL EMEA S.P.A.
VIA CARLO PISACANE N.1, 20016 PERO (MI), ITALY
ВИРЛПУЛ ЕМЕА С.П.А.
ВИА КАРЛО ПИЗАКАНЕ 1 20016 ПЕРО (МИЛАН)
ИТАЛИЯ
ДЛЯ РОССИИ И СТРАН ТАМОЖЕННОГО СОЮЗА: ИМПОРТЕР только для российского рынка УПОЛНОМОЧЕННЫЙ ПРЕДСТАВИТЕЛЬ
для других стран:
ООО «ВИРЛПУЛ РУС»
С вопросами (в России) обращаться по адресу
Россия, 127018, Москва,
ул. Двинцев, дом 12, корп. 1
Вы можете найти контактную информацию в гарантийном документе.

Сделано в КНР

УДАЛЕНИЕ НЕИСПРАВНОСТЕЙ

Неисправность

Возможные причины / Методы устранения

Пылесос не включается.

- Штепсельная вилка не вставлена в сетевую розетку или нет контакта.

Индикатор полного мешка или индикатор контейнера-пылесборника загорается, даже если мешок или контейнер еще не полные.

- Заменить мешок. В случае всасывания большого количества очень мелкой пыли (мука и т.п.) индикатор полного мешка может загореться красным светом, даже если мешок еще не полон. Это происходит, так как мешок-пылесборник задерживает даже самые мелкие частицы пыли, обеспечивая максимальную гигиену. Возможная чистка контейнера-пылесборника для моделей без мешка.
- Возможно, необходима чистка контейнера-пылесборника для моделей без мешка.
- Действенной чистке фильтров и заменить их в случае.
- Убедитесь, чтобы раздвижная труба, гибкий шланг и щетка не были засорены.

Низкая мощность всасывания.

- Возможно, необходима чистка фильтров и их замена.
- Убедитесь, чтобы раздвижная труба, гибкий шланг и щетка не были засорены.
- Заменить мешок. В случае всасывания большого количества очень мелкой пыли (мука и т.п.) мешок-пылесборник может засориться.
- Возможно, необходимо прочистить контейнер-пылесборник и его фильтры.

Не работает дистанционное управление.

- Установленные батарейки разрядились.
- Неправильно установлены батарейки. Вставьте две батарейки (AAA), соблюдая положительный и отрицательный полюса. Выньте батарейки, затем вновь вставьте их, обращая внимание на положительный и отрицательный полюса.
- Электронные приборы и/или иные предметы могут создавать помехи и/или экранировать ИК-сигнал дистанционного управления мощности Remote Power Control.

В процессе всасывания возникают легкие электрические разряды.

- Всасывание особо мелкой (например, мука и т.п.) может вызвать легкие электростатические разряды. В процессе всасывания таких материалов рекомендуем не использовать раздвижную металлическую трубу, а только гибкий пластиковый шланг, выбрав минимальную мощность всасывания.

Пылесос шипит или вибрирует в процессе работы.

- Один или несколько аксессуаров установлены неправильно. Проверьте, чтобы фильтры и щетки были собраны в соответствии с настоящими инструкциями.
- Мешок/контейнер-пылесборник полный. Замените мешок или прочистите контейнер-пылесборник.
- Возможно, необходима чистка фильтров и их замена.
- Открыт регулятор воздуха. Проверьте, чтобы он был правильно закрыт.

Крышка отсека пылесборника не закрывается.

- Мешок-пылесборник или контейнер-пылесборник были установлены неправильно. Проверьте, правильность их расположения, чтобы запорный рычаг смог закрыть крышку отсека пылесборника.

Щетка перемещается с трудом.

- Сократите мощность всасывания, в особенности при чистке любых ковров и тканевой обивки. Откройте регулятор воздуха для более свободного перемещения .

Сетевой шнур сматывается с трудом.

- Проверьте, чтобы в процессе смотки сетевого шнура он не был перекручен. В случае застревания шнура, размотать его полностью и вновь смотать.

 Hotpoint

 Hotpoint

ARISTON

Whirlpool EMEA S.p.A. Socio Unico
Via Carlo Pisacane, 1
20016 Pero (MI) Italy

www.hotpoint.eu

Trolley Power
04/2017 - ver. 10.0