

- **1** СВЕДЕНИЯ О ШВЕЙНОЙ МАШИНЕ
- **2** ОСНОВНЫЕ ОПЕРАЦИИ
- **3** ОБЫЧНЫЕ СТРОЧКИ
- **4** ПРИЛОЖЕНИЕ

Компьютеризированная швейная машина

Руководство пользователя

Инструкции по технике безопасности

Обязательно прочитайте эти инструкции по технике безопасности перед использованием швейной машины.

Эта машина предназначена только для бытового применения.

ОПАСНО! - Для предотвращения возможности поражения электрическим током:

1 Всегда отключайте машину от электрической сети сразу после использования, при очистке, при выполнении любых регулировок, разрешенных пользователю и описанных в данном руководстве, или перед тем как оставить машину без присмотра.

ВНИМАНИЕ! - Во избежание возгорания, поражения электрическим током, ожогов или травм.

2 Обязательно отсоединяйте машину от электросети при снятии крышек, смазке или выполнении любых других регулировок, описанных в данном руководстве:

- Чтобы отключить машину от сети, установите сетевой выключатель в положение “О” (Выкл.) и затем выньте вилку кабеля питания из розетки. **При отключении машины от сети** не вытягивайте вилку за кабель питания.
- Включайте вилку кабеля питания прямо в розетку электросети. Не пользуйтесь удлинителями.
- **Обязательно** отключайте машину от сети в случае отключения энергии.

3 Запрещается использовать швейную машину, если у нее поврежден кабель питания или вилка, если машина плохо работает, если ее уронили или повредили или если в машину попала вода. В этих случаях отправьте машину ближайшему официальному дилеру Brother или в уполномоченный сервисный центр для проверки, ремонта и наладки ее электрической или механической части.

Если при хранении или использовании машины появляются необычные признаки (запах, нагревание, изменение цвета, деформация и т. п.), прекратите работу и немедленно отсоедините кабель питания от розетки.

При транспортировке швейную машину следует переносить, взявшись за ручку. Если поднимать швейную машину, взявшись за любую другую ее часть, то возможно повреждение или падение машины, что может привести к травме.

При перенесении швейной машины будьте осторожны и не делайте резких движений, поскольку резкие движения могут привести к травмам спины или колен.

4 Всегда следите за чистотой на рабочем месте:

- Запрещается работать на машине при закрытых вентиляционных отверстиях. Следите за чистотой вентиляционных отверстий машины и педали, своевременно очищайте их от пыли, грязи, обрывков ткани и ворса.
- **Не кладите на педаль** никаких предметов.
- **Не используйте** удлинители. Включайте вилку кабеля питания прямо в розетку электропитания.
- **Не роняйте в отверстия** машины и не вставляйте в них **никакие посторонние предметы**.
- **Не используйте** машину в помещениях, в которых распыляются какие-либо аэрозоли или применяется чистый кислород.
- **Не используйте** машину вблизи от источников тепла (таких как плита или утюг); в противном случае машина, кабель питания или швейное изделие могут загореться, что приведет к пожару или поражению электрическим током.
- **Не устанавливайте** швейную машину на неровной поверхности (например на неустойчивом или наклонном столе), так как это может привести к падению машины и, как следствие, к получению травмы.

5 Особая осторожность требуется при шитье:

- **Всегда** внимательно следите за иглой. Не используйте погнутые или поврежденные иглы.
- Держите пальцы на расстоянии от **всех движущихся** частей машины. Будьте особенно осторожны при работе в непосредственной близости к игле.
- При выполнении любых операций в зоне иглы выключайте машину, установив выключатель питания в положение "О".
- **Не используйте** поврежденную или ненадлежащую игольную пластину, поскольку это может привести к поломке иглы.
- **Не тяните и не толкайте** материал во время шитья. Прострачивая материал в ручном режиме, строго следуйте инструкциям, чтобы не погнуть и не сломать иглу.

6 Эта машина — не игрушка!

- Необходимо быть особенно внимательным, когда машина используется детьми или когда во время работы на машине рядом находятся дети.
- Пластиковый пакет, в который упакована швейная машина, следует выбросить или хранить так, чтобы он не попал в руки детям. Ни в коем случае не разрешайте детям играть с пакетом, так как при неосторожном обращении с ним они могут задохнуться.
- **Используйте** швейную машину только в помещении.

7 Для обеспечения длительного срока эксплуатации машины:

- Не храните машину под прямыми солнечными лучами или в условиях высокой влажности. Не используйте и не храните машину вблизи электрообогревателя, включенного утюга, галогенной лампы или других источников тепла.
- Для чистки корпуса используйте только нейтральные мыльные растворы и моющие средства. Категорически запрещается использование бензина, растворителя и абразивных чистящих порошков, поскольку это может привести к повреждению корпуса машины.
- Перед заменой или установкой прижимной лапки, иглы или любых других частей следует обязательно просмотреть руководство по эксплуатации, чтобы правильно выполнять все необходимые операции.

8 Для ремонта или наладки машины:

- В случае выхода из строя лампочки подсветки (светодиодной) ее замена должна производиться официальным дилером Brother.
- При поломке машины или необходимости ее наладки следует сначала просмотреть таблицу поиска неисправностей в Приложении данного руководства по эксплуатации чтобы самостоятельно выполнить осмотр и регулировку машины. Если самостоятельно устранить неисправность не удастся, обратитесь к авторизованному дилеру Brother.

Используйте машину только по ее прямому назначению, как описано в настоящем руководстве.

Используйте только те принадлежности, которые рекомендованы изготовителем и указаны в данном руководстве.

Сохраните эти инструкции.

Содержимое настоящего руководства и эксплуатационные характеристики могут быть изменены без предварительного уведомления.

Дополнительную информацию об изделии вы можете получить, посетив наш веб-сайт по адресу www.brother.com

ДЛЯ ВЕЛИКОБРИТАНИИ, ИРЛАНДИИ, МАЛЬТЫ И КИПРА

ВНИМАНИЕ!

- При замене предохранителя в вилке кабеля питания используйте предохранители с сертификацией ASTA по стандарту BS 1362 (т. е. с маркировкой ) с номиналом, указанным на вилке.
- Обязательно установите крышку предохранителя. Запрещается использовать вилку, если не установлена крышка предохранителя.
- Если имеющаяся розетка электросети не подходит к вилке кабеля питания машины, обратитесь к дилеру для получения соответствующего кабеля питания .

ДЛЯ СТРАН С НАПРЯЖЕНИЕМ 220–240 В ПЕРЕМЕННОГО ТОКА И МЕКСИКИ

Данное устройство не предназначено для использования людьми (в том числе детьми) с ограниченными физическими, сенсорными или умственными возможностями или не имеющими достаточных знаний и навыков, за исключением случаев, когда наблюдение за ними или их обучение проводится лицами, отвечающими за их безопасность. Следите за детьми и не допускайте, чтобы они играли с данным устройством.

СОДЕРЖАНИЕ

СОДЕРЖАНИЕ	3
1. СВЕДЕНИЯ О ШВЕЙНОЙ МАШИНЕ	5
УЗЛЫ И ДЕТАЛИ МАШИНЫ И ИХ ФУНКЦИИ	5
Основные части	5
Зона иглы и прижимной лапки	6
Кнопки управления	6
Панель управления	7
Плоская платформа	7
ПРИНАДЛЕЖНОСТИ	8
Дополнительные принадлежности	8
ИСПОЛЬЗОВАНИЕ ШВЕЙНОЙ МАШИНЫ	9
Меры предосторожности, относящиеся к электропитанию	9
Электропитание	10
Педаль	10
Регулятор скорости шитья (если кнопка “Пуск/Стоп” имеется)	11
Изменение положения иглы при остановке	11
ЗАПРАВКА МАШИНЫ	12
Намотка шпульки	12
Заправка нижней нити	15
Заправка верхней нити	18
Вытягивание нижней нити	21
ЗАМЕНА ИГЛЫ	22
Меры предосторожности при обращении с иглами	22
Типы игл и их применение	22
Проверка иглы	23
Замена иглы	23
Шитье двойной иглой	25
ЗАМЕНА ПРИЖИМНОЙ ЛАПКИ	27
Замена прижимной лапки	27
Снятие держателя прижимной лапки	28
2. ОСНОВНЫЕ ОПЕРАЦИИ	29
ШИТЬЕ	29
Общий порядок действий	29
Выбор строчки	30
Начало шитья	31
Натяжение нити	33
ПОЛЕЗНЫЕ СОВЕТЫ	34
Пробное шитье	34
Изменение направления шитья	34
Шитье по кривой линии	34
Работа с плотным материалом	35
Пришивание застёжки “на крючках”	35
Работа с тонким материалом	36
Обработка эластичного материала	36
Использование режима “свободный рукав”	36

3. ОБЫЧНЫЕ СТРОЧКИ	37
КРАЕОБМЕТОЧНЫЕ СТРОЧКИ	37
ПРОСТЫЕ СТРОЧКИ	38
Простые строчки	38
ПОТАЙНАЯ ПОДШИВОЧНАЯ СТРОЧКА	39
ОБМЕТЫВАНИЕ ПЕТЕЛЬ	42
Пришивание пуговиц	45
ВШИВАНИЕ МОЛНИИ	47
РАБОТА С ЭЛАСТИЧНЫМ МАТЕРИАЛОМ И ЭЛАСТИЧНОЙ ТЕСЬМОЙ	48
Эластичная строчка	48
Пришивание эластичной тесьмы	48
АППЛИКАЦИЯ, ПЭТЧВОРК И ВЫСТЕГИВАНИЕ	50
Аппликация	51
Пэтчворк (лоскутное шитье)	51
Стачивание	51
Выстегивание	52
Выстегивание со свободной подачей материала	53
УСИЛИТЕЛЬНЫЕ СТЕЖКИ	55
Тройная эластичная строчка	55
Закрепки	55
ДЕКОРАТИВНЫЕ СТРОЧКИ	57
Строчка-мережка	59
Фестонная строчка	59
Украшение сборками или буфами	60
Строчка-ракушка	60
Декоративное стачивание	61
Мережки	62
4. ПРИЛОЖЕНИЕ	63
НАСТРОЙКИ СТРОЧЕК	63
Основные строчки	63
ТЕХНИЧЕСКОЕ ОБСЛУЖИВАНИЕ	69
Наружная очистка машины	69
Очистка шпульного колпачка	69
ПОИСК И УСТРАНЕНИЕ НЕИСПРАВНОСТЕЙ	71
СООБЩЕНИЯ ОБ ОШИБКАХ	75
Звуковая сигнализация (для моделей со звуковой сигнализацией)	75
УКАЗАТЕЛЬ	76

1 СВЕДЕНИЯ О ШВЕЙНОЙ МАШИНЕ

УЗЛЫ И ДЕТАЛИ МАШИНЫ И ИХ ФУНКЦИИ

Основные части

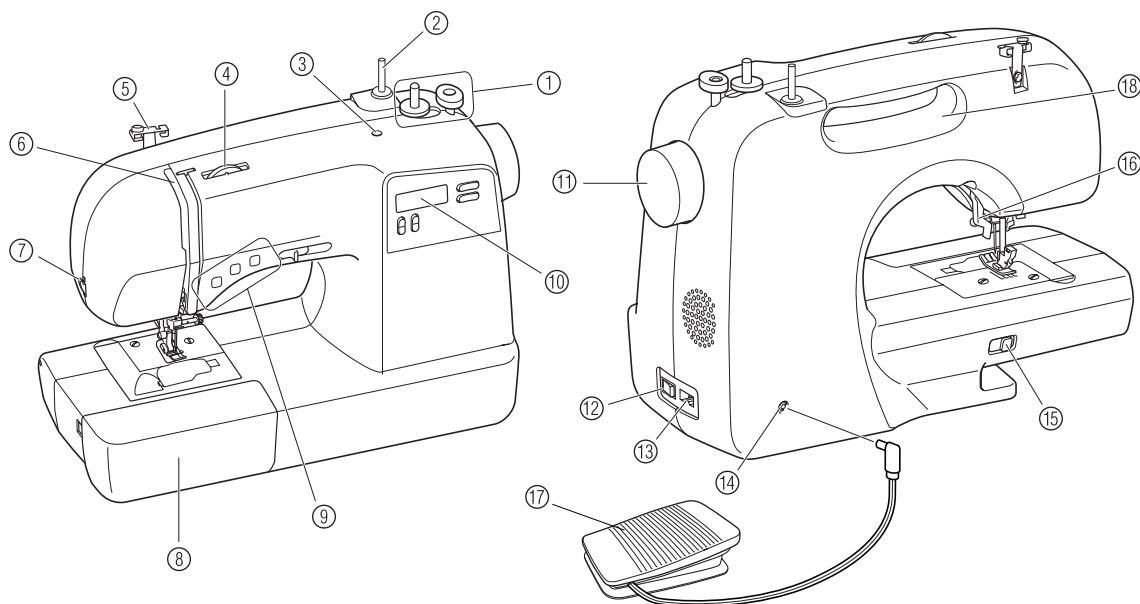

- ① **Устройство намотки шпульки (с. 12)**
Наматывает нить на шпульку для использования в качестве нижней нити.
- ② **Стержень для установки катушки (с. 12 и 18)**
Удерживает катушку с нитью.
- ③ **Отверстие для стержня для второй катушки (с. 25)**
Удерживает вторую катушку с нитью для шитья с двумя иглами. Не смазывается.
- ④ **Регулятор натяжения верхней нити (с. 33)**
Управляет натяжением верхней нити.
- ⑤ **Нитенаправитель (с. 12 и 18)**
Используется при наматывании нити на шпульку и заправки нити в машину.
- ⑥ **Рычаг нитепритягивателя (с. 19)**
- ⑦ **Устройство для обрезки нити (с. 32)**
Для обрезки пропустите нить через это устройство.
- ⑧ **Плоская платформа с отделением для принадлежностей (с. 7 и 36)**
- ⑨ **Кнопки управления (с. 6)**
Кнопки управления различаются в зависимости от модели швейной машины.
- ⑩ **Панель управления (с. 7)**
Используется для выбора строчки и задания различных настроек.
- ⑪ **Маховик**
Используется для ручного подъема и опускания иглы.
- ⑫ **Выключатель питания и лампы подсветки (с. 10)**
Можно включать и выключать питание и лампу подсветки.
- ⑬ **Гнездо для подключения кабеля питания (с. 10)**
В гнездо для подключения кабеля питания вставляется разъем кабеля питания.
- ⑭ **Гнездо для подключения педали (с. 10)**
Для подключения разъема педали.
- ⑮ **Рычаг положения гребенок транспортера (с. 45 и 54)**
Используйте рычаг положения гребенок транспортера для опускания гребенок транспортера.
- ⑯ **Рычаг прижимной лапки (с. 18)**
Используется для подъема и опускания прижимной лапки.
- ⑰ **Педаль (с. 10)**
Педаль можно использовать для управления скоростью вышивания, а также для запуска и остановки вышивания.
- ⑱ **Ручка**
Служит для переноса швейной машины.

Зона иглы и прижимной лапки

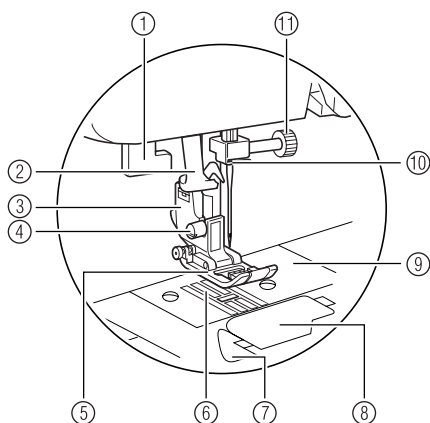



- ① **Рычажок обметывания петель**
Опускайте рычажок обметывания петель при обметывании петель или закрепке.
- ② **Нитевдеватель (только для некоторых моделей) (с. 20)**
- ③ **Держатель прижимной лапки**
Прижимная лапка устанавливается на держатель прижимной лапки.
- ④ **Винт держателя прижимной лапки**
Винт крепления держателя лапки предназначен для фиксации прижимной лапки.

- ⑤ **Прижимная лапка**
Прижимная лапка служит для приложения к материалу постоянного давления во время шитья. Устанавливайте лапку, соответствующую выбранной строчке.
- ⑥ **Гребенки транспортера**
Служат для подачи ткани в направлении шитья.
- ⑦ **Система быстрой заправки нижней нити (только для некоторых моделей)**
При помощи этой системы можно приступить к шитью без предварительного вытягивания нижней нити.
- ⑧ **Крышка челночного устройства**
Для установки шпульки необходимо открыть крышку челночного устройства.
- ⑨ **Игольная пластина**
На игольной пластине нанесена разметка для шитья прямых швов.
- ⑩ **Нитенаправитель игловодителя**
Пропустите верхнюю нить через нитенаправитель игловодителя.
- ⑪ **Винт иглодержателя**
Винт иглодержателя используется для фиксации иглы в иглодержателе.

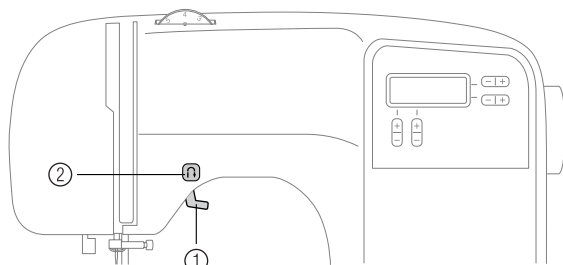

Кнопки управления

Кнопки управления помогают легко выполнять основные операции. Кнопки управления различаются в зависимости от модели швейной машины.

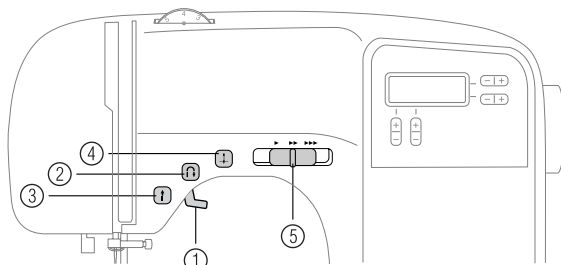

- ① **Рычаг прижимной лапки**
Поднимите или опустите рычаг лапки, чтобы соответственно поднять или опустить прижимную лапку.
- ② **Кнопка “Реверс/Закрепление”** 
Нажимайте эту кнопку для выполнения обратных стежков. Для выполнения обратных стежков нажмите и удерживайте кнопку в нажатом положении. Подробнее см. раздел “Выполнение закрепляющих стежков” (с. 32).



- **Кнопки, имеющиеся только на определенных моделях**
- ③ **Кнопка “Пуск/Стоп”**  (только для некоторых моделей)
Нажимайте кнопку “Пуск/Стоп” для начала или остановки шитья. Если после начала шитья удерживать эту кнопку нажатой, машина будет шить на малой скорости. После остановки машины игла остается опущенной (находится в материале). Подробнее см. раздел “Начало шитья” (с. 31).
- ④ **Кнопка позиционирования иглы**  (только для некоторых моделей)
Нажимайте кнопку позиционирования иглы для поднятия или опускания иглы. При двукратном нажатии этой кнопки прошивается один стежок.
- ⑤ **Регулятор скорости шитья (только для некоторых моделей)**
Используйте этот регулятор для настройки скорости шитья.

Панель управления

На панели управления (расположена на передней стороне машины) находятся различные кнопки и регуляторы для настройки параметров строчки.

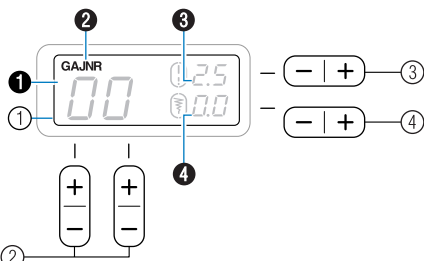

- ① **ЖК-дисплей (жидкокристаллический дисплей)**
На этом дисплее отображаются номер выбранной строчки (1), код соответствующей прижимной лапки (2), длина стежка (в мм) (3) и ширина строчки (в мм) (4).
- ② **Кнопки выбора строчки**
Нажимайте эти кнопки для выбора номера нужной строчки. Подробнее см. раздел "Выбор строчки" (с. 30).
- ③ **Кнопка настройки длины стежка**
Нажмите эту кнопку для настройки длины стежка. (Для уменьшения длины стежка нажмите на сегмент "-" кнопки, а для ее увеличения нажмите на сегмент "+".)
- ④ **Кнопка настройки ширины строчки**
Нажмите эту кнопку для настройки ширины стежка. (Для уменьшения ширины стежка нажмите на сегмент "-" кнопки, а для ее увеличения нажмите на сегмент "+".)

Плоская платформа

Отделение плоской платформы предназначено для хранения принадлежностей.

- 1 Сдвиньте плоскую платформу влево, чтобы открыть ее.

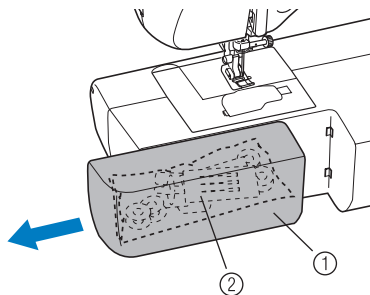

- ① Плоская платформа
- ② Отсек для хранения принадлежностей

Примечание

- Поместите принадлежности в сумку, а затем оставьте сумку в отделении для хранения принадлежностей. Если принадлежности не хранить в сумке, они могут выпасть и потеряться или сломаться.

ПРИНАДЛЕЖНОСТИ

Следующие принадлежности хранятся в отделении плоской платформы. Эти принадлежности дают возможность выполнять большинство швейных задач.



Примечание

- Винт держателя прижимной лапки можно приобрести у официального дилера. (Номер по каталогу: 132730-122)

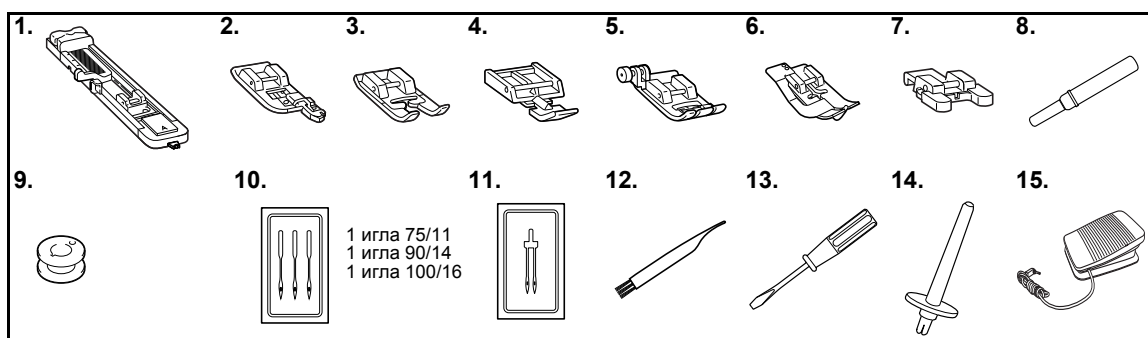

№	Наименование	Номер по каталогу	№	Наименование	Номер по каталогу
1	Лапка для выметывания петель "А"	XC2691-033	9	Шпулька (4 шт.)	SFB:XA5539-151
2	Краеобметочная лапка "G"	XC3098-031	10	Набор игл	XC8834-021
3	Лапка для вышивания монограмм "N"	XD0810-031	11	Двойная игла	131096-121
4	Лапка для вшивания молнии "I"	X59370-021	12	Щеточка для очистки	X59476-021
5	Лапка для строчки "зигзаг" "J" (на машине)	XC3021-031	13	Отвертка	XC8349-021
6	Лапка для потайной строчки "R"	XC4051-031	14	Стержень для второй катушки	130920-021
7	Лапка для пришивания пуговиц "M"	XE2137-001	15	Педаль	XD0501-021 (для стран ЕС) XC8816-021 (для остальных регионов)
8	Вспарыватель	X54243-051			

Дополнительные принадлежности

Данные принадлежности являются дополнительными и приобретаются отдельно.

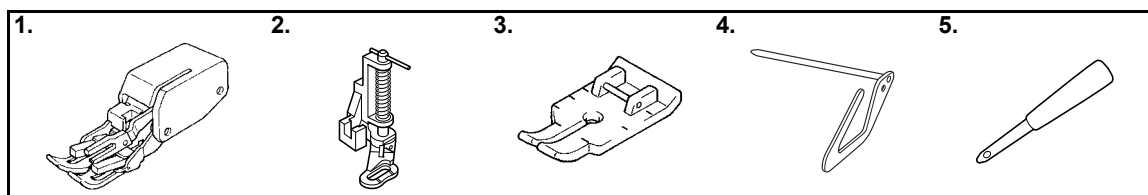

№	Наименование	Номер по каталогу	№	Наименование	Номер по каталогу
1	Шагающая лапка	F033N: XC2214-002	4	Направляющая для выстигивания	F016N: XC2215-002
2	Стегальная лапка	F005N: XC1948-002	5	Прошивка	XZ5051-001
3	1/4-дюймовая стегальная лапка	F001N: XC1944-052			

ИСПОЛЬЗОВАНИЕ ШВЕЙНОЙ МАШИНЫ

Меры предосторожности, относящиеся к электропитанию

Соблюдайте следующие меры предосторожности, относящиеся к электропитанию машины.

ВНИМАНИЕ!

- В качестве источника питания используйте только бытовую электросеть. Использование другого источника может привести к возгоранию, поражению электрическим током или повреждению машины.
- Убедитесь, что вилка кабеля питания надежно вставлена в розетку, а разъем – в соответствующее гнездо на машине.
- Не подключайте вилку кабеля питания к неисправной розетке.
- Выключайте машину и вынимайте вилку из розетки в следующих случаях:
 - Если вы оставляете машину без присмотра
 - По окончании работы на машине
 - При сбое электропитания во время работы
 - Если машина работает с перебоями из-за плохих электрических соединений или иных причин
 - Во время грозы

ОСТОРОЖНО!

- Используйте только кабель питания из комплекта поставки.
- Не используйте удлинители или разветвители, в которые включено несколько бытовых приборов. Это может привести к возгоранию или поражению электрическим током.
- Не дотрагивайтесь до вилки мокрыми руками. Это может привести к поражению электрическим током.
- При отключении машины от сети электропитания сначала выключите машину сетевым выключателем. При отключении машины от сети электроснабжения беритесь только за вилку. Не тяните за кабель питания – это может привести к его повреждению и стать причиной возгорания или поражения электрическим током.
- Не допускайте повреждения кабеля питания, его обрывов, растягивания, перегибов, перекручивания или образования узлов. Не производите никаких модификаций кабеля питания. Не ставьте на кабель питания тяжелые предметы. Не подвергайте кабель питания воздействию повышенной температуры. Все это может привести к повреждению кабеля питания и стать причиной возгорания или поражения электрическим током. В случае повреждения сетевого шнура или вилки отправьте машину уполномоченному дилеру фирмы для ремонта.
- Если машина не используется в течение длительного времени, выньте вилку из розетки. В противном случае может произойти возгорание.

Электропитание

- 1 Вставьте вилку кабеля питания в настенную розетку.

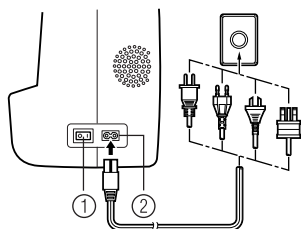

- ① Выключатель питания
- ② Гнездо для подключения кабеля питания

- 2 Установите выключатель питания на "1".

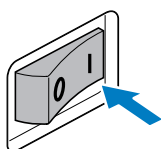

- ▶ При включении питания машины загорается лампочка подсветки.

- 3 Чтобы выключить машину, установите выключатель питания на "0".

- ▶ При выключении питания машины лампочка подсветки гаснет.



Примечание

- Если во время работы машины произошло аварийное отключение электропитания, выключите машину и выньте вилку кабеля питания из розетки. При повторном пуске машины выполните все необходимые действия.

Педаль

Вставьте вилку кабеля педали в гнездо на задней части швейной машины.

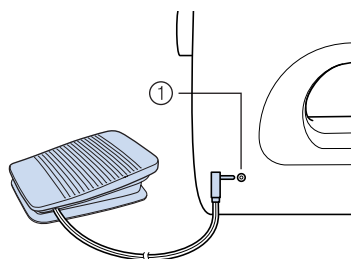

- ① Гнездо для подключения педали

⚠ ОСТОРОЖНО!

- Перед подключением педали обязательно выключайте машину во избежание ее случайного запуска.

Если педаль нажать слегка, машина будет работать на малой скорости. Если педаль нажать сильнее, скорость машины увеличится. Когда вы убираете ногу с педали, машина останавливается.

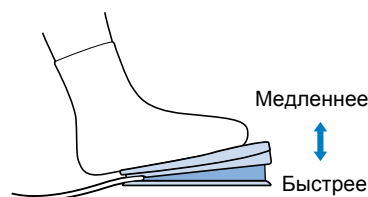

Когда машина не используется, на педали не должно быть никаких предметов.

⚠ ОСТОРОЖНО!

- Не допускайте попадания на педаль кусков ткани или грязи. Это может привести к возгоранию или к поражению электрическим током.



Примечание

- Если подключена педаль, кнопка "Пуск/Стоп" не может быть использована для включения или остановки машины (если кнопка "Пуск/Стоп" имеется).

Регулятор скорости шитья (если кнопка “Пуск/Стоп” имеется)

- 1 Для выбора нужной скорости шитья сдвиньте регулятор скорости влево или вправо.

Чтобы шить на малой скорости, сдвиньте регулятор скорости влево. Чтобы увеличить скорость шитья, сдвиньте регулятор вправо.

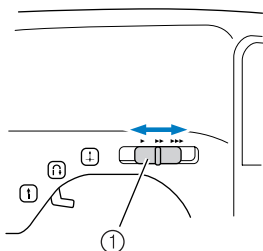

① Регулятор скорости шитья

- Скорость, установленная при помощи регулятора, является максимальной скоростью, которую можно достигнуть при помощи педали.

Изменение положения иглы при остановке

Обычно швейная машина настраивается так, что при остановке игла остается в материале. Однако машину можно настроить и на остановку с поднятой иглой.

- 1 Выключите швейную машину.

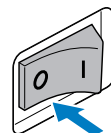

- 2 Удерживая нажатой сегмент “-” левой кнопки  (Выбор строчки), выключите швейную машину.

После выключения машины отпустите сегмент “-” кнопки  (Выбор строчки).

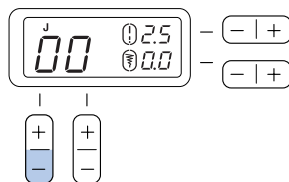

- Настройка положения иглы при остановке меняется на верхнее положение.

Напоминание

- Если нужно настроить нижнее положение иглы при остановке, выполните эту же операцию.

ЗАПРАВКА МАШИНЫ

Намотка шпульки

В этом разделе описывается намотка нити на шпульку.

- Подробнее о быстрой намотке шпульки см. с. 14.

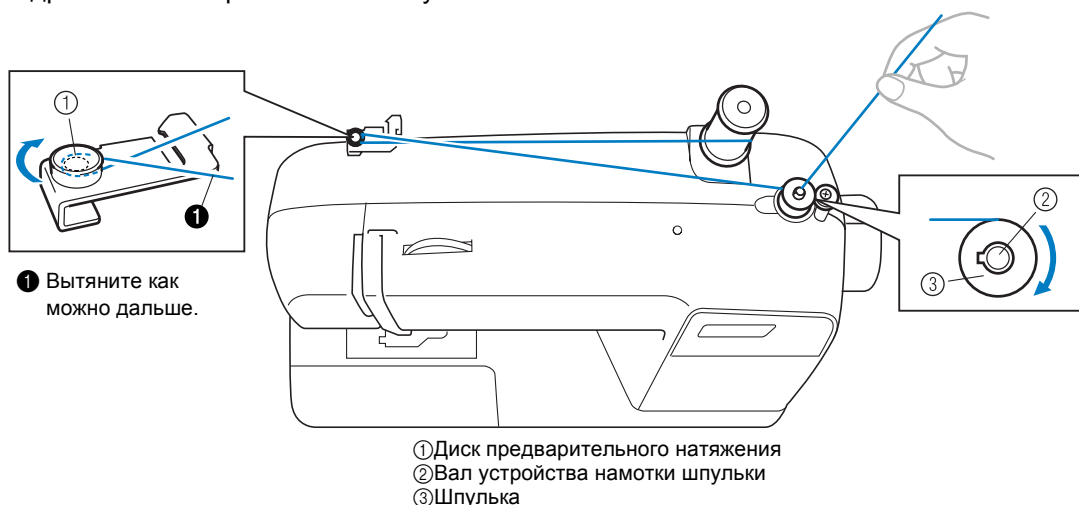

⚠ ОСТОРОЖНО!

- Используйте только шпульки (номер по каталогу: SFB: XA5539-151), предназначенные для этой швейной машины. Использование других шпулек может привести к повреждению машины.
- Входящая в комплект поставки шпулька предназначена для данной машины. Если использовать шпульки других моделей, машина не будет работать надлежащим образом. Используйте только шпульки, прилагаемые к этой машине, или шпульки того же типа (номер по каталогу: SFB: XA5539-151).

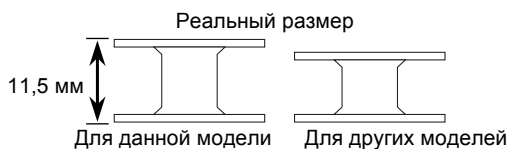

- 1 Как можно дальше вытяните стержень для катушки и наденьте катушку с нитью на стержень.

- 2 Намотайте нить на диск предварительного натяжения.

⚠ ОСТОРОЖНО!

- Если катушка с нитью не находится в правильном месте, нить может запутаться на стрелке для катушки.

- 3 Проденьте конец нити через отверстие в шпульке изнутри шпульки.

- 4 Установите шпульку на вал устройства намотки и отведите вал вправо. Поворачивайте шпульку рукой по часовой стрелке, пока пружина на валу не войдет в паз шпульки.

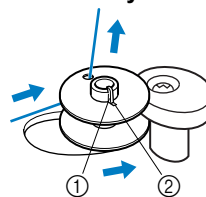

- ① Пружина на валу
② Паз шпульки

- 5 Включите швейную машину.

- 6** Удерживая конец нити, слегка нажмите на педаль или нажмите кнопку  (Пуск/Стоп) (если кнопка “Пуск/Стоп” имеется), чтобы несколько раз намотать нить на шпульку. Затем остановите машину.



Примечание

- Если швейная машина управляется с помощью педали, подключите педаль перед включением машины.
- Когда педаль подключена, кнопка “Пуск/Стоп” не может быть использована для включения или остановки машины (если кнопка “Пуск/Стоп” имеется).

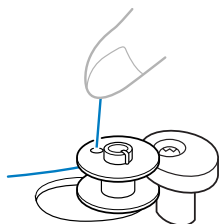

- 7** Обрежьте конец нити поверх шпульки.

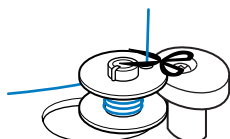

ОСТОРОЖНО!

- Строго соблюдайте инструкции. Если не обрезать нить полностью и выполнять намотку шпульки, при слабом натяжении нити она может запутаться вокруг шпульки и привести к поломке иглы при шитье.

- 8** Сдвиньте регулятор скорости шитья вправо (для увеличения скорости шитья). (Если регулятор скорости шитья имеется.)

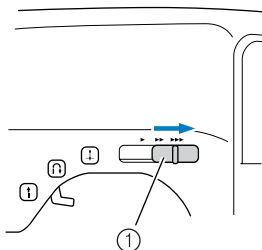

① Регулятор скорости шитья

- 9** Для запуска нажмите педаль или нажмите кнопку  (Пуск/Стоп) (если кнопка “Пуск/Стоп” имеется).

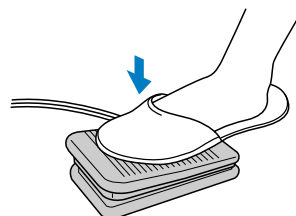

- 10** Если шпулька кажется полной и начинает вращаться медленно, уберите ногу с педали или нажмите кнопку  (Пуск/Стоп) (если кнопка “Пуск/Стоп” имеется).

- 11** Обрежьте нить, сдвиньте вал устройства намотки шпульки влево и снимите шпульку.

- 12** Сдвиньте регулятор скорости шитья в исходное положение (если регулятор скорости шитья имеется).



Напоминание

- При пуске швейной машины или при вращении маховика после намотки шпульки раздается щелчок. Это не является неисправностью.
- Игловодитель не двигается при отводе вала устройства намотки шпульки вправо.

ОСТОРОЖНО!

- Неправильная намотка шпульки может привести к уменьшению натяжения нити и сломать иглу.

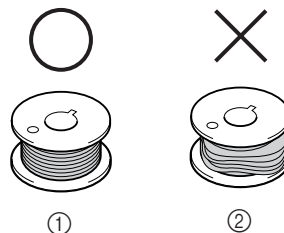

- ① Равномерная намотка
② Плохая намотка

■ Если система быстрой намотки шпульки имеется

1 Выполните действия, описанные в пунктах **1** - **2** в разделе “Намотка шпульки”, чтобы намотать нить на диск предварительного натяжения (с. 12).

2 Наденьте шпульку на вал устройства намотки таким образом, чтобы пружина на валу вошла в паз шпульки.

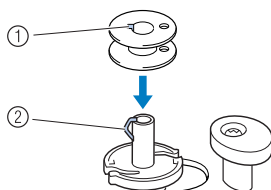

- ① Паз
- ② Пружина на валу устройства намотки шпульки

3 Сдвиньте вал устройства намотки шпульки вправо.

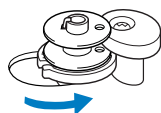

4 Удерживая левой рукой нить, намотанную на диск предварительного натяжения, правой рукой намотайте свободный конец нити по часовой стрелке на шпульку пять-шесть раз.

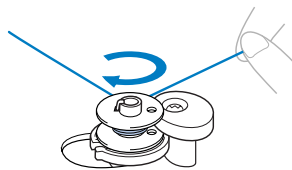

5 Потяните нить вправо и проденьте ее в прорезь в седле устройства намотки шпулек.

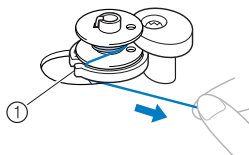

- ① Прорезь в седле устройства намотки шпульки (с встроенным устройством обрезки нити)
- Нить обрезана до нужной длины.

⚠ ОСТОРОЖНО!

- Обязательно обрежьте нить, как описано выше. Если шпулька будет намотана без обрезки нити при помощи встроенного устройства обрезки, то когда нить будет заканчиваться, она может запутаться на шпулке, что может привести к тому, что игла погнется или сломается.

6 Сдвиньте регулятор скорости шитья вправо (для увеличения скорости) (если регулятор скорости шитья имеется).

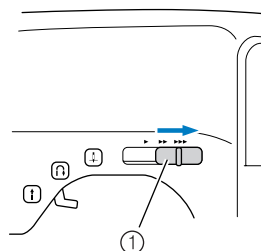

- ① Регулятор скорости шитья

7 Включите швейную машину.

8 Для запуска нажмите педаль или нажмите кнопку **⏻** (Пуск/Стоп) (если кнопка “Пуск/Стоп” имеется).

⚡ Примечание

- Если швейная машина управляется с помощью педали, подключите педаль перед включением машины.
- Когда педаль подключена, кнопка “Пуск/Стоп” не может быть использована для включения или остановки машины (если кнопка “Пуск/Стоп” имеется).

9 Если шпулька начинает вращаться медленно, уберите ногу с педали или нажмите кнопку **⏻** (Пуск/Стоп) (если кнопка “Пуск/Стоп” имеется).

10 Обрежьте нить, сдвиньте вал устройства намотки шпульки влево и снимите шпульку.

- 11** Сдвиньте регулятор скорости шитья в исходное положение (если регулятор скорости шитья имеется).

⚠ ОСТОРОЖНО!

- Неправильная намотка шпульки может привести к уменьшению натяжения нити и сломать иглу.

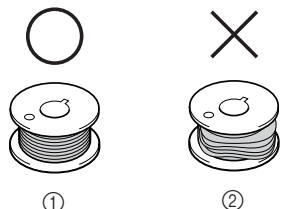

- ① Равномерная намотка
② Плохая намотка



Напоминание

- При пуске швейной машины или при вращении маховика после намотки шпульки раздается щелчок. Это не является неисправностью.
- Игловодитель не двигается при отводе вала устройства намотки шпульки вправо.

Заправка нижней нити

Установите намотанную шпульку в машину.

- Подробнее о системе быстрой заправки нижней нити см. с. 16.

⚠ ОСТОРОЖНО!

- Неправильная намотка шпульки может быть причиной слабого натяжения нити и вызвать поломку иглы при шитье и привести к травме.

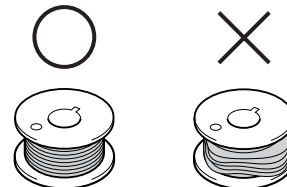

- ① Равномерная намотка
② Плохая намотка

- Шпулька, входящая в комплект поставки, разработана специально для этой швейной машины. Если использовать шпульки, предназначенные для других моделей, машина не будет работать нормально. Применяйте только прилагаемую к машине шпульку или шпульки того же типа (код: SFB: XA5539-151).

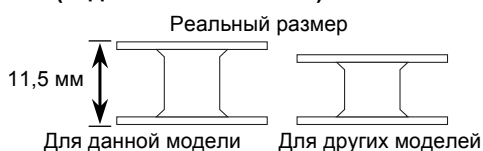

⚠ ОСТОРОЖНО!

- При заправке нити необходимо выключить питание. При случайном нажатии педали и последующем запуске вышивания можно причинить травму.

- 1** Поднимите иглу в крайнее верхнее положение, повернув маховик на себя (против часовой стрелки) или нажав кнопку (Позиционирование иглы) (если имеется) и поднимите рычаг прижимной лапки.

- 2** Сдвиньте фиксатор и откройте крышку.

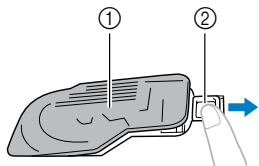

- ① Крышка
- ② Фиксатор

- 3** Поместите шпульку так, чтобы нить выходила в направлении, указанном стрелкой.

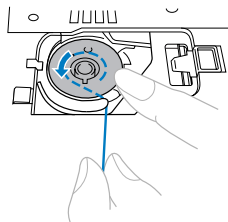

- Используйте только шпульки, предназначенные для этой машины.

! ОСТОРОЖНО!

- Убедитесь, что шпулька установлена так, чтобы нить разматывалась вправо. Если нить разматывается в неправильном направлении, может произойти поломка иглы или натяжение нити будет неправильным

- 4** Возьмите конец нити, прижмите шпульку пальцем и пропустите нить через прорезь (см. рис. ниже).
- Если нить проходит через пружину натяжения нити шпульного колпачка ненадлежащим образом, это может привести к неправильному натяжению нити (с. 33).

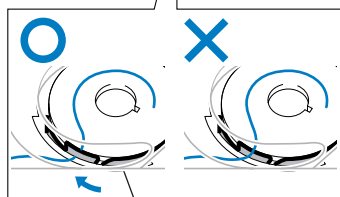
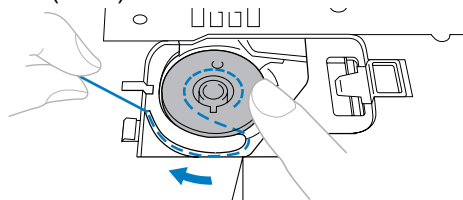

- ① Пружина регулировки натяжения нити

- 5** Установите крышку челночного устройства на место. Вставьте левый язычок (см. стрелку ①) и слегка нажмите на правую сторону (см. стрелку ②), чтобы крышка со щелчком встала на место.

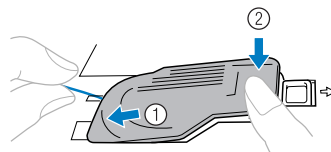

- Устанавливайте крышку так, чтобы конец нити выходил с левой стороны крышки (как показано линией на рисунке).

- Для моделей с системой быстрой заправки нижней нити

- 1** Поднимите иглу в крайнее верхнее положение, повернув маховик на себя (против часовой стрелки) или нажав кнопку (+) (Позиционирование иглы) (если имеется) и поднимите рычаг прижимной лапки.

- 2** Сдвиньте фиксатор и откройте крышку.

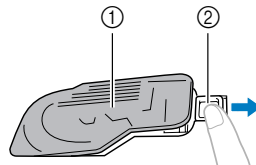

- ① Крышка
- ② Фиксатор

- 3** Вставьте шпульку, подайте конец нити через паз и потяните нить, чтобы обрезать ее.

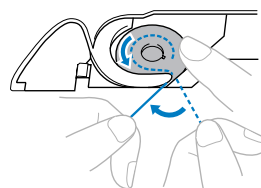

- Используйте только шпульки, предназначенные для этой машины.



ОСТОРОЖНО!

- Убедитесь, что шпулька установлена так, чтобы нить разматывалась вправо. Если нить разматывается в неправильном направлении, может произойти поломка иглы или натяжение нити будет неправильным

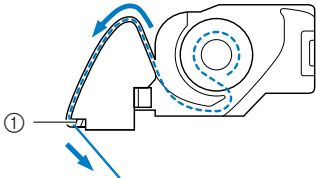

① Устройство обрезки нити

- Если нить проходит через пружину регулировки натяжения нити шпульного колпачка ненадлежащим образом, это может привести к неправильному натяжению нити (с. 33).

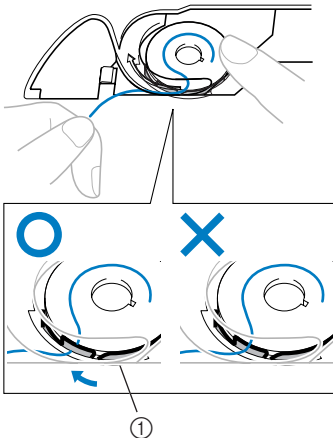

① Пружина регулировки натяжения нити



Напоминание

- Последовательность, в которой нить шпульки (нижняя нить) должна быть пропущена через шпульный колпачок, обозначена метками вокруг шпульного колпачка. Заправка нити должна производиться в соответствии с этими обозначениями.

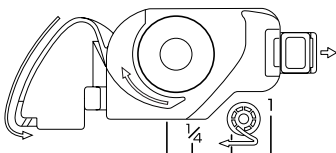

4

- Установите крышку челночного устройства на место. Вставьте левый язычок (см. стрелку ①) и слегка нажмите на правую сторону (см. стрелку ②), чтобы крышка со щелчком встала на место.

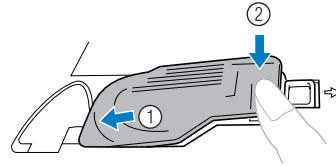

Напоминание

- Начать шить можно сразу же (без предварительного вытягивания нижней нити). Если требуется вытянуть нить шпульки до начала вышивания, выполните действия, описанные в разделе “Вытягивание нижней нити” (с. 21).

Заправка верхней нити

- Установите верхнюю нить и заправьте нить в иглу.
- Подробнее о нитевдевателе см. раздел с. 19.

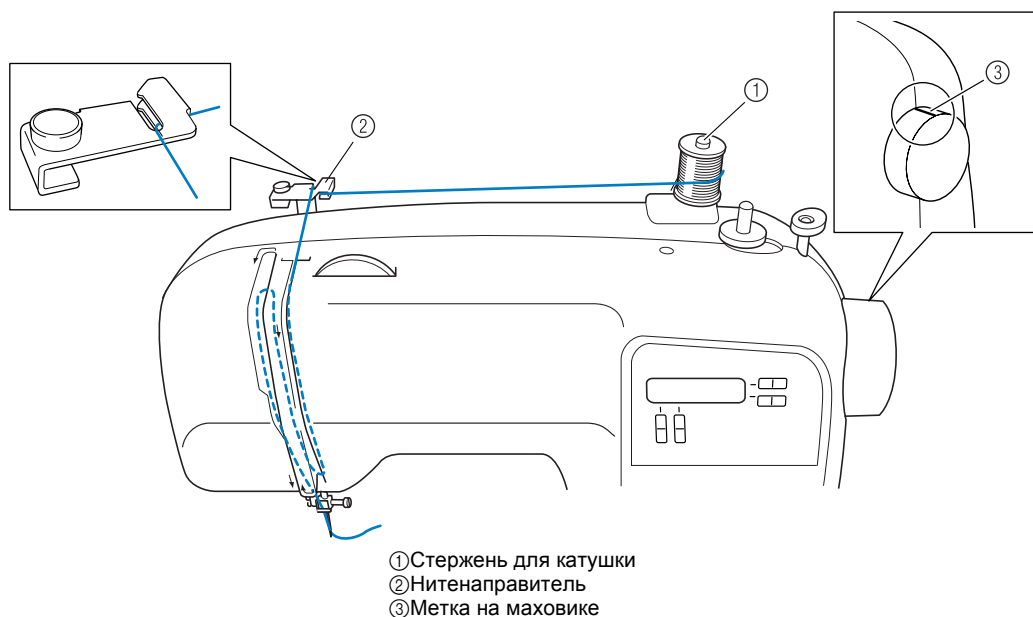

⚠ ОСТОРОЖНО!

- Убедитесь, что нить в машину заправлена правильно. В противном случае нить может запутаться и сломать иглу.

- 1** Поднимите прижимную лапку с помощью рычага прижимной лапки.

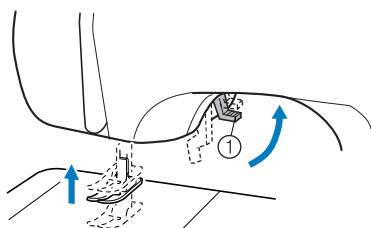

① Рычаг прижимной лапки

- 2** Поднимите иглу, повернув маховик на себя (против часовой стрелки) так, чтобы метка на маховике оказалась сверху, или нажав кнопку (Позиционирование иглы) (если имеется) один или два раза.

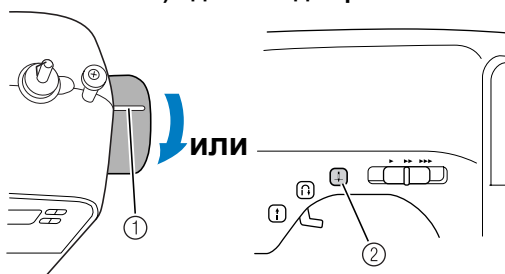

① Метка

② Кнопка позиционирования иглы

- Если игла не поднята надлежащим образом, заправка нити невозможна. Перед заправкой нити в швейную машину необходимо повернуть маховик так, чтобы метка на маховике находилась сверху.

- 3** Как можно дальше вытяните стержень для катушки и наденьте катушку с нитью на стержень.

ОСТОРОЖНО!

- Если катушка с нитью находится в неправильном месте или неверно установлена, нить может запутаться на стержне для катушки и привести к поломке иглы.

- 4** Заправьте верхнюю нить как показано на рисунке на предыдущей странице.

- 5** Необходимо провести нить через рычаг нитепритягивателя в направлении справа налево.

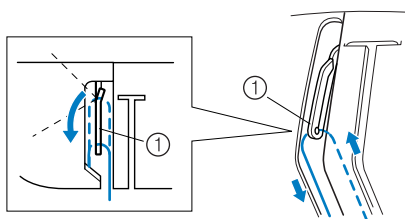

① Рычаг нитепритягивателя

- 6** Проведите нить за нитенаправителем игловодителя поверх иглы. Нить можно легко провести за нитенаправителем игловодителя, удерживая нить левой рукой и протягивая нить правой рукой.

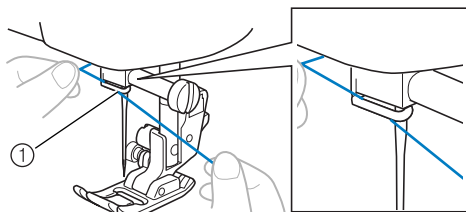

① Нитенаправитель игловодителя

- 7** Проденьте нить спереди назад и вытяните около 5 см нити.

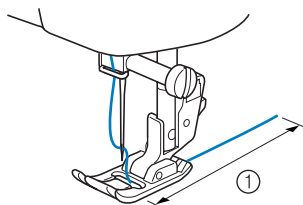

① 5 см

Примечание

- Если рычаг нитепритягивателя опущен, невозможно намотать верхнюю нить на рычаг нитепритягивателя. Перед заправкой верхней нити необходимо поднять рычаг прижимной лапки и рычаг нитепритягивателя.
- Если нить заправлена неправильно, это может привести к проблемам при шитье.

- Использование нитевдевателя (если имеется)

ОСТОРОЖНО!

- Нитевдеватель можно использовать только для игл для домашних швейных машин размером от 75/11 до 100/16. Правильные сочетания иглы и нити см. в таблице на с. 22. При использовании прозрачной нейлоновой монофиламентной нити можно использовать только нити в диапазоне от 90/14 до 100/16.
- Нельзя использовать нитевдеватель, если используются декоративные нити или специальные иглы (например, двойные иглы или иглы с крылышками). Если используются эти типы нитей или игл, проденьте нить в игольное ушко вручную. Когда нить заправляется в иглу вручную, питание должно быть выключено.

- 1** Заправьте нить через нитенаправитель игловодителя, выполнив действия, описанные в пунктах **1-6** в разделе “Заправка верхней нити”.

- 2** Опустите рычаг прижимной лапки.

- 3** Опуская рычаг прижимной лапки, зацепите нить за направляющую.

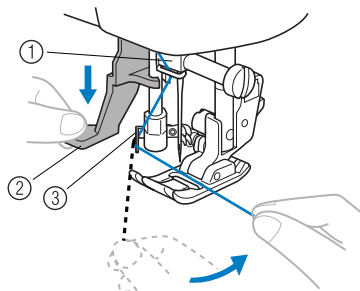

- ① Иголдержатель
- ② Рычажок нитевдевателя
- ③ Направляющая

- 4** Полностью опустите рычаг нитевдевателя.

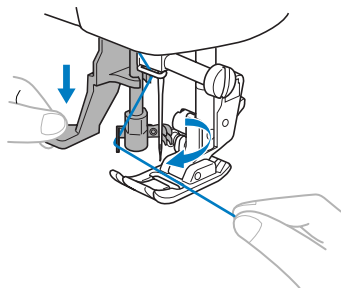

- ▶ Конец нитевдевателя вращается на вас, и крючок заправляется через игольное ушко.

- 5** Зацепите нить за крючок как показано ниже.

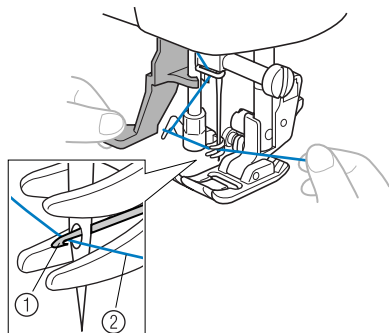

- ① Крючок
- ② Нить

- 6** Слегка придерживая нить, отпустите рычаг нитевдевателя. Крючок вытянет нить через иглу.

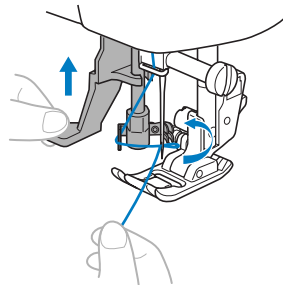

- 7** Вытяните примерно 5 см нити через иглу по направлению к задней части швейной машины.

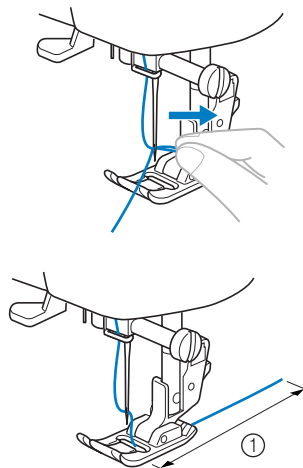

- ① 5 см

Примечание

- Если нить заправлена неправильно, это может привести к проблемам при шитье.

Вытягивание нижней нити

- 1 Слегка придерживайте конец верхней нити.

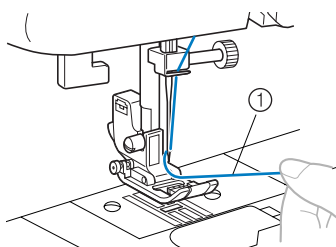

① Верхняя нить

- 2 Удерживая конец верхней нити, поднимите иглу, повернув маховик на себя (против часовой стрелки) так, чтобы метка на маховике оказалась сверху, или нажав кнопку  (Позиционирование иглы) (если имеется) один или два раза.

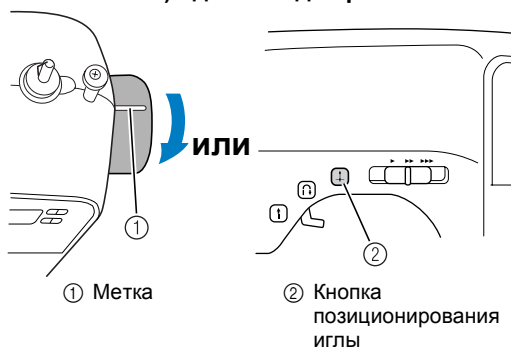

① Метка

② Кнопка позиционирования иглы

- 3 Потяните за верхнюю нить, чтобы вытянуть нижнюю нить.

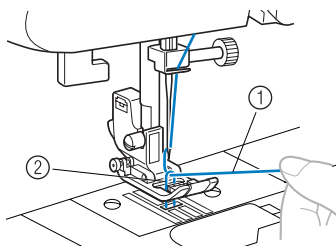

① Верхняя нить

② Нижняя нить

- 4 Вытяните примерно 10 см обеих нитей и заведите их по направлению к задней части машины под прижимной лапкой.

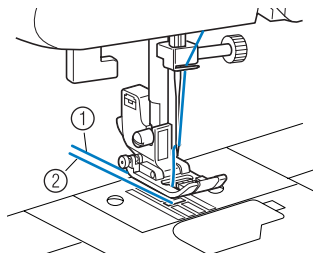

① Верхняя нить

② Нижняя нить

- Для моделей с системой быстрой заправки нижней нити

Начать шить можно сразу же (без предварительного вытягивания нижней нити). При выполнении сборок или вытачек можно вытянуть нижнюю нить вручную так, что часть нити останется. Перед вытягиванием нижней нити установите шпульку на место.

- 1 Вденьте нить в паз в направлении стрелки и оставьте ее там, не обрезая.

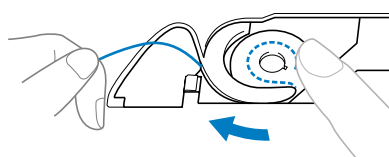

- Крышку челночного устройства нужно снять.

- 2 Вытяните нижнюю нить согласно описанию в пунктах 1-4.

- 3 Установите крышку челночного устройства на место.

ЗАМЕНА ИГЛЫ

В этом разделе приводится информация о швейных иглах.

Меры предосторожности при обращении с иглами

Соблюдайте меры предосторожности, относящиеся к обращению с иглами. Несоблюдение этих мер может привести к опасной ситуации. Внимательно изучите и строго соблюдайте приведенные ниже инструкции.

ОСТОРОЖНО!

- Используйте только иглы, предназначенные для бытовых швейных машин. Использование других игл может привести к поломке иглы или повреждению машины.
- Запрещается использовать погнутые иглы. Погнутая игла легко может сломаться, что может привести к травме.

Типы игл и их применение

Тип используемой иглы зависит от материала и толщины нити. При выборе иглы и нити соответственно свойствам материала руководствуйтесь следующей таблицей.

Материал / Применение		Нить		Размер иглы
		Тип	Размер	
Ткани средней плотности	Сукно	Х/б нить	60–90	75/11–90/14
	Тафта	Синтетическая нить		
	Фланель, габардин	Шелковая нить	50	
Тонкие материалы	Батист	Х/б нить	60–90	65/9–75/11
	Жоржет	Синтетическая нить		
	Шалли, атлас	Шелковая нить	50	
Толстые материалы	Джинсовая ткань	Х/б нить	30	100/16
			50	
	Вельвет	Синтетическая нить	50–60	90/14–100/16
	Твид	Шелковая нить		
Эластичный материал	Джерси	Нить для трикотажных материалов	50–60	Игла с закругленным острием (золотистая) 75/11–90/14
	Трико			
Легко осыпающиеся материалы		Х/б нить	50–90	65/9–90/14
		Синтетическая нить		
		Шелковая нить	50	
Для расстрачивания		Синтетическая нить	50	90/14–100/16
		Шелковая нить		



Напоминание

- Чем меньше номер нити, тем толще нить. Чем больше номер иглы, тем толще игла.
- Для обработки эластичных материалов или материалов, на которых легко возникают пропуски стежков, применяйте иглу с закругленным острием.
- Для шитья прозрачной нейлоновой нитью применяйте иглу размером от 90/14 до 100/16 независимо от вида материала.

⚠ ОСТОРОЖНО!

- Возможные сочетания материала, нити и иглы приведены в таблице на предыдущей странице. При неправильном сочетании материала, нити и иглы, особенно при шитье тонкими иглами (65/9 – 75/11) толстых материалов (например, джинсовой ткани), игла может погнуться или сломаться. Кроме того, при этом возможны неравномерная строчка, сморщивание материала или пропуск стежков.

Проверка иглы

Шитье погнутой иглой чрезвычайно опасно, поскольку игла может сломаться во время работы машины. Перед тем как использовать иглу, положите ее плоской частью на какую-либо плоскую поверхность и убедитесь в том, что просвет между иглой и поверхностью одинаков по всей длине иглы.

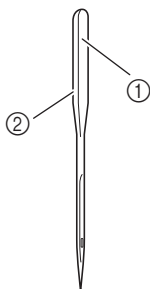

- ① Плоская сторона иглы
- ② Маркировка типа иглы

■ Нормальная игла

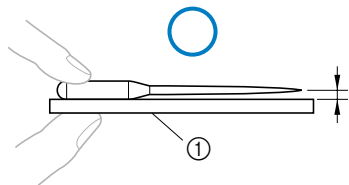

- ① Плоская поверхность

■ Погнутая игла

Если расстояние между иглой и плоской поверхностью неодинаково по всей длине иглы, это означает, что игла погнута. Не пользуйтесь погнутыми иглами.

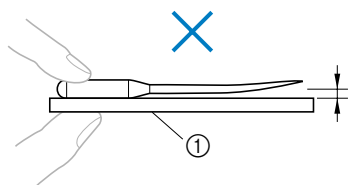

- ① Плоская поверхность

Замена иглы

Замена иглы осуществляется в соответствии с описанной ниже процедурой. Для замены иглы воспользуйтесь отверткой. Устанавливайте только прямую иглу, проверив ее согласно инструкциям, приведенным в разделе “Проверка иглы”.

- 1 Поднимите иглу, повернув маховик на себя (против часовой стрелки) так, чтобы метка на маховике оказалась сверху. (Для моделей с кнопкой (Позиционирование иглы): поднимите иглу, нажав один или два раза.)

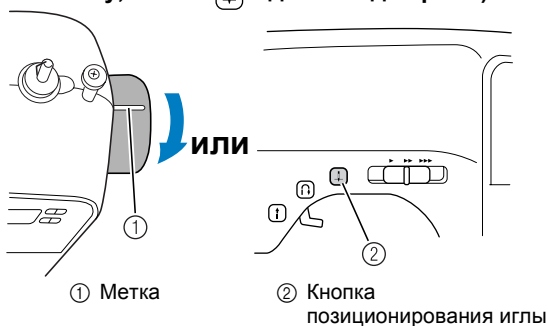

- 2 Выключите швейную машину.

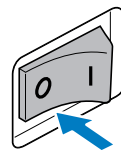

⚠ ОСТОРОЖНО!

- Перед заменой иглы необходимо выключить машину, иначе при случайном нажатии педали или кнопки “Пуск/Стоп” машина может прийти в действие и причинить травму.

- 3 Опустите рычаг прижимной лапки.

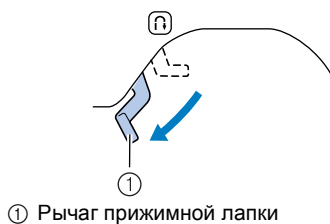

- ① Рычаг прижимной лапки

- 4** Удерживая иглу левой рукой, отверткой ослабьте винт иглодержателя (против часовой стрелки) и снимите иглу с машины.



Примечание

- Иглу можно снять, просто ослабив винт иглодержателя на один оборот. (Если винт иглодержателя ослаблен слишком сильно, иглодержатель (который держит иглу) может выпасть. Поэтому не ослабляйте винт иглодержателя слишком сильно.)

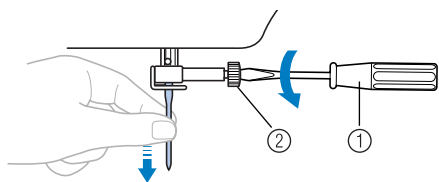

- ① Отвертка
- ② Винт иглодержателя

- При ослаблении или затяжке винта иглодержателя не прилагайте чрезмерные усилия, так как это может привести к повреждению некоторых деталей машины.

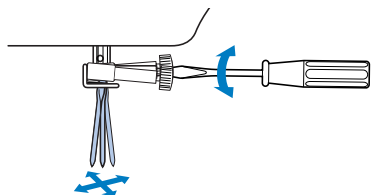

- 5** Вставьте иглу плоской стороной к задней части машины так, чтобы она коснулась стопора.

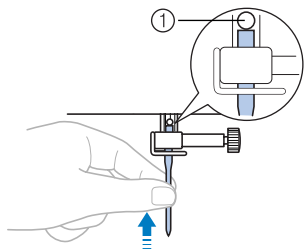

- ① Стопор иглы

- 6** Удерживая иглу левой рукой, затяните отверткой винт иглодержателя, поворачивая его по часовой стрелке.

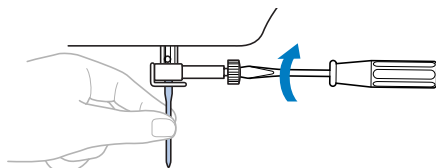

Двойная игла устанавливается таким же образом.

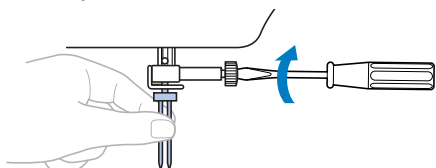

! ОСТОРОЖНО!

- Вставьте иглу до упора и надежно затяните винт иглодержателя отверткой. В противном случае возможна поломка иглы или повреждение машины.

Шитье двойной иглой

Машина разработана так, что можно вышивать этой иглой и двумя верхними нитями. Можно использовать нити одного цвета или разных цветов для выполнения декоративных строчек. Подробнее о строчках, выполняемых двойной иглой, см. раздел “Настройки строчек” (с. 63).

⚠ ОСТОРОЖНО!

- Используйте только двойные иглы, предназначенные для данной машины (номер по каталогу: 131096-121). Другие иглы могут сломать или повредить машину.
- Не используйте погнутые иглы. Это может привести к поломке иглы и травме.
- Нельзя использовать нитевдеватель для заправки нити в двойную иглу. Вместо этого заправляйте нить в двойную иглу вручную, в направлении от себя к задней стороне машины. Использование нитевдевателя может повредить машину.
- При работе с двойной иглой обязательно выбирайте соответствующую строчку. В противном случае возможна поломка иглы или повреждение машины.
- Ширина выбранной строчки не должна превышать 5,0 мм. В противном случае возможна поломка иглы или повреждение машины.
- После настройки ширины строчки медленно поверните маховик на себя (против часовой стрелки) и убедитесь в том, что игла не касается прижимной лапки. Если игла ударит по лапке, она может погнуться или сломаться.
- Для работы с двойной иглой обязательно установите лапку для строчки “зигзаг” “J”. В противном случае возможна поломка иглы или повреждение машины.
- При изменении направления шитья необходимо поднять иглу перед поворотом материала. Если повернуть материал при опущенной игле, игла может погнуться или сломаться.

■ Заправка двойной иглы

- 1** Установите двойную иглу. Процедура установки двойной иглы идентична процедуре для одинарной иглы (с. 23).
- 2** Установите стержень для второй катушки. Вставьте стержень для второй катушки в отверстие в верхней части машины. Установите вторую катушку с нитью на стержень для второй катушки.

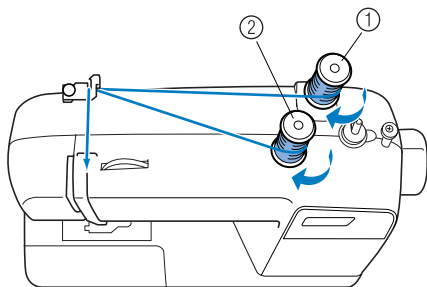

- ① Первая катушка
- ② Вторая катушка

- 3** Используйте нить из первой катушки, чтобы заправить нить в нитенаправитель игловодителя. Путь заправки машины в нитенаправитель игловодителя такой же, как и при обычной заправке машины (с одной иглой). Более подробную информацию см. с. 19.
- 4** Заправьте левую иглу спереди назад.
- 5** Используйте нить из второй катушки, чтобы заправить нить в рычаг нитепритягивателя. Путь заправки машины в рычаг нитепритягивателя такой же, как и при обычной заправке машины (с одной иглой). Более подробную информацию см. с. 19.

- 6** Заправьте правую иглу спереди назад.
Не проводите нить за нитенаправителем игловодителя.

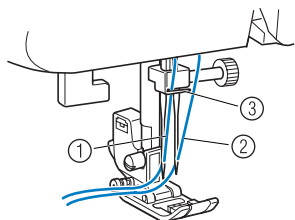

- ① Нить левой иглы проводится через нитенаправитель игловодителя.
- ② Нить правой иглы проводится в передней части нитенаправителя игловодителя.
- ③ Нитенаправитель игловодителя



Примечание

Для моделей с нитевдевателем

- Нельзя использовать нитевдеватель для заправки нити в двойную иглу. Вместо этого заправляйте нить в двойную иглу вручную, в направлении от себя к задней стороне машины. Использование нитевдевателя может повредить машину.



ОСТОРОЖНО!

- Для работы с двойной иглой обязательно установите лапку для строчки “зигзаг” “J”. В противном случае возможна поломка иглы или повреждение машины.

ЗАМЕНА ПРИЖИМНОЙ ЛАПКИ



1

⚠ ОСТОРОЖНО!

- Обязательно выключайте питание перед заменой прижимной лапки. Если оставить питание включенным и нажать на педаль, машина начнет работать и может причинить травму.
- Используйте только прижимную лапку, которая предназначена для выбранной строчки. Если использовать не ту лапку, игла может ударить по прижимной лапке и погнуться или сломаться, что может привести к травме.
- Используйте только прижимные лапки, предназначенные для этой машины. Использование каких-либо других прижимных лапок может привести к несчастному случаю или к травме.

Замена прижимной лапки

Замена прижимной лапки выполняется в следующем порядке.

- 1** Поднимите иглу, повернув маховик на себя (против часовой стрелки) так, чтобы метка на маховике оказалась сверху. (Для моделей с кнопкой  (Позиционирование иглы): поднимите иглу, нажав  один или два раза.)

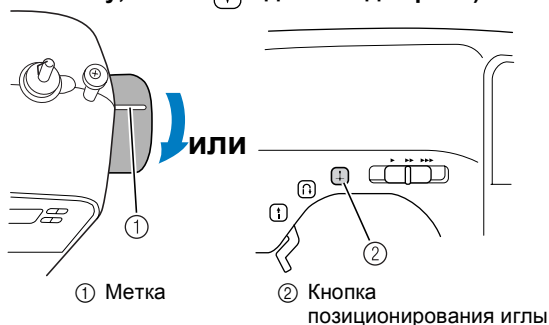

- 2** Если швейная машина включена, выключите ее.

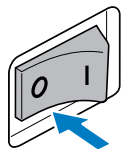

⚠ ОСТОРОЖНО!

- Перед заменой прижимной лапки необходимо выключить машину. Иначе при случайном нажатии педали или кнопки “Пуск/Стоп” машина может прийти в действие и причинить травму.

- 3** Поднимите рычаг прижимной лапки.

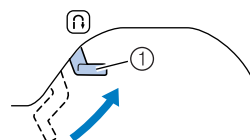

- 1 Рычаг прижимной лапки

- 4** Нажмите черную кнопку на задней стороне держателя прижимной лапки и освободите лапку.

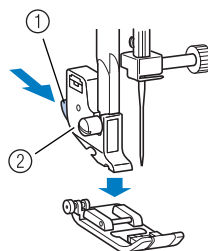

- 1 Черная кнопка
2 Держатель прижимной лапки

- 5** Положите под держатель другую прижимную лапку так, чтобы стержень на лапке находился точно под ножкой держателя. Прижимную лапку располагайте так, чтобы была видна буква, обозначающая тип лапки (J, A и т. д.).

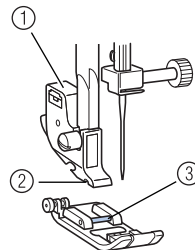

- 1 Держатель прижимной лапки
2 Ножка
3 Стержень



Примечание

- Прижимная лапка, которую следует использовать с каждой строчкой, отображается на ЖК-дисплее. Инструкции по выбору строчки см. в разделе “Выбор строчки” (с. 30).

- 6** Плавно опустите рычаг лапки так, чтобы стержень на прижимной лапке зафиксировался в ноже держателя.

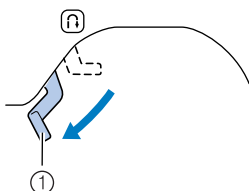

- 1 Рычаг прижимной лапки
- Прижимная лапка установлена.

- 7** Поднимите рычаг прижимной лапки и убедитесь, что лапка закреплена надежно.

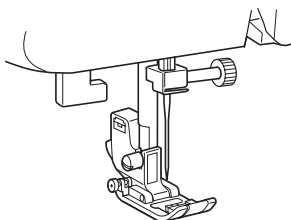

Снятие держателя прижимной лапки

Держатель прижимной лапки снимается перед очисткой швейной машины или перед установкой прижимной лапки, для которой держатель не требуется. Для снятия держателя лапки воспользуйтесь отверткой.

■ Снятие держателя прижимной лапки

- 1** Снимите прижимную лапку.

- Подробнее см. раздел “Замена прижимной лапки” (с. 27).

- 2** Отверткой ослабьте винт крепления держателя лапки.

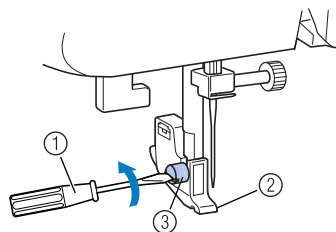

- 1 Отвертка
- 2 Держатель прижимной лапки
- 3 Винт крепления держателя лапки

■ Установка держателя прижимной лапки

- 1** Совместите держатель прижимной лапки с левой нижней стороной стержня.

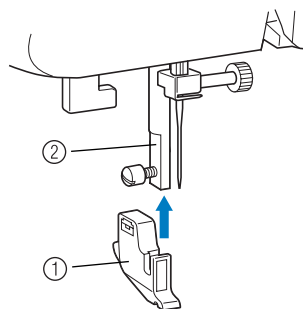

- 1 Держатель прижимной лапки
- 2 Стержень прижимной лапки

- 2** Удерживая держатель на месте правой рукой, левой рукой затяните отверткой винт крепления держателя лапки.

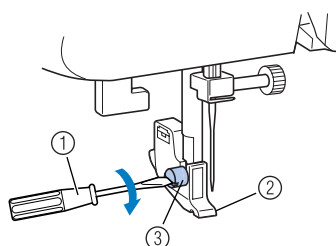

- 1 Отвертка
- 2 Держатель прижимной лапки
- 3 Винт крепления держателя лапки



Примечание

- При неправильной установке держателя прижимной лапки натяжение нити будет неправильным.

2 ОСНОВНЫЕ ОПЕРАЦИИ

ШИТЬЕ

Ниже описаны основные действия при шитье.

Перед началом работы на швейной машине изучите следующие указания по безопасности.

ОСТОРОЖНО!

- Во время работы на машине особое внимание следует обращать на зону иглы. Кроме того, держите руки на расстоянии от любых движущихся деталей (игла, маховик и т.п.), иначе возможны травмы.
- Во время шитья не тяните и не толкайте материал слишком сильно, это может привести к травме или к поломке иглы.
- Запрещается использовать погнутые иглы. Погнутая игла легко может сломаться, что может привести к травме.
- Убедитесь, что во время шитья игла не ударит по наметочным булавкам, иначе она может сломаться или погнуться.

Общий порядок действий

При шитье выполняются следующие основные действия.

1 Включите машину.

Включите швейную машину.
Подробнее о включении машины см. раздел “Электропитание” (с. 10).



2 Выберите строчку.

Выберите строчку, подходящую для данной области.
Инструкции по выбору строчки см. в разделе “Выбор строчки” (с. 30).



3 Установите прижимную лапку

Установите прижимную лапку, соответствующую выбранной строчке.
Подробнее о замене прижимной лапки см. раздел “Замена прижимной лапки” (с. 27).



4 Начните шить.

Правильно расположите материал и начинайте шитье. После окончания шитья обрежьте нити.
Подробнее о начале работы см. раздел “Начало шитья” (с. 31).

Выбор строчки

Выберите нужную строчку с помощью кнопок выбора строчки.

При включении машины автоматически выбирается прямая строчка (с левым положением иглы).

1 Включите швейную машину.

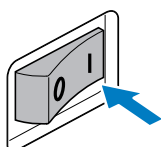

2 Нажмите (кнопки выбора строчки). На дисплее появится номер выбранной строчки.

Нажмите сегмент “+” или “-” кнопки , чтобы увеличить или уменьшить номер на единицу. Нажатие правой кнопки изменяет цифру справа, а нажатие левой кнопки изменяет цифру слева.

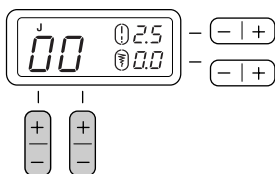

► Строчка выбрана.

3 Установите прижимную лапку, код которой отображается на ЖК-дисплее.



- ① Тип прижимной лапки
- Подробнее см. раздел “Замена прижимной лапки” (с. 27).



Напоминание

- Тип прижимной лапки, который нужен для данной строчки, обозначается буквой (J, A и т. д.) над номером строчки.

4 При необходимости настройте ширину строчки и длину стежка.

- Подробнее о вышивании основными строчками см. следующий пример.

■ [Пример] Выбор строчки .

1 С помощью кнопок выбора строчек выберите строчку 04.

С помощью правой кнопки выберите “4”, а с помощью левой кнопки выберите “0”.

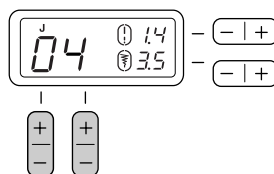

2 Нажмите на сегмент “+” или “-” кнопки (настройка длины стежка), чтобы увеличить или уменьшить длину стежка.

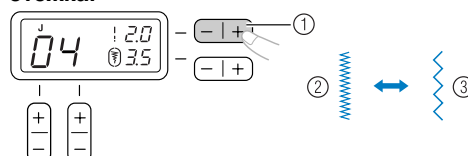

- ① Кнопка настройки длины стежка
② Короткий
③ Длинный

3 Нажмите на сегмент “+” или “-” кнопки (настройка ширины строчки), чтобы увеличить или уменьшить ширину строчки.

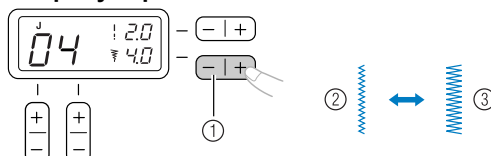

- ① Кнопка настройки ширины строчки
② Узкая
③ Широкая





Примечание

- Когда изменяется стандартное значение для длины стежка или ширины строчки, значок на ЖК-дисплее вокруг или исчезает. Когда для длины стежка или ширины строчки восстанавливается стандартное значение, значок вокруг или на ЖК-дисплее снова появляется.
- Если настройка ширины строчки для выбранной строчки не предусмотрена, появляется значок “-” справа от на ЖК-дисплее.

⚠ ОСТОРОЖНО!

- После настройки ширины строчки медленно поверните маховик на себя (против часовой стрелки) и убедитесь в том, что игла не касается прижимной лапки. Если игла ударит по лапке, она может погнуться или сломаться.
- Если стежки наезжают друг на друга, увеличьте длину стежка. Если продолжать шить с перекрывающимися стежками, игла может погнуться или сломаться.

Начало шитья

- 1** Поднимите иглу, повернув маховик на себя (против часовой стрелки) так, чтобы метка на маховике оказалась сверху. (Для моделей с кнопкой ) (Позиционирование иглы): поднимите иглу, нажав  один или два раза.)

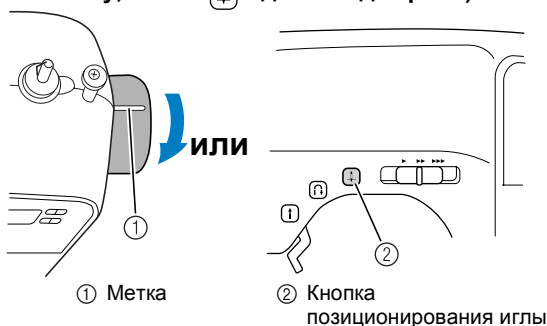

- 2** Поднимите рычаг прижимной лапки.

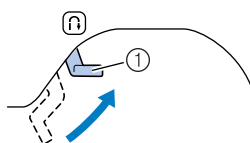

- 3** Расположите кусок материала под прижимной лапкой, проведите нить через лапку и вытяните ее примерно на 5 см в направлении от себя.

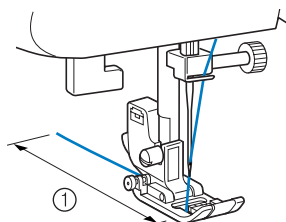

① 5 см

- 4**левой рукой придерживая конец нити и материал, правой рукой поверните маховик на себя (против часовой стрелки), чтобы игла вошла в материал в начале строчки.

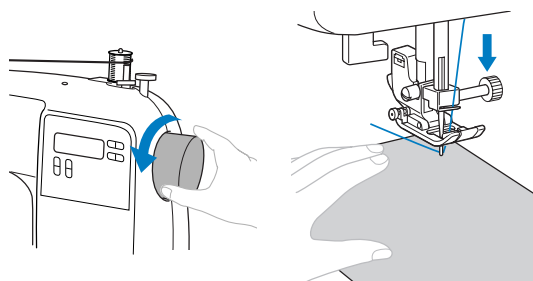

- 5** Опустите рычаг прижимной лапки.

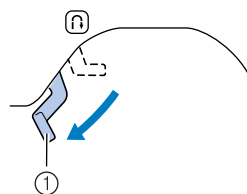

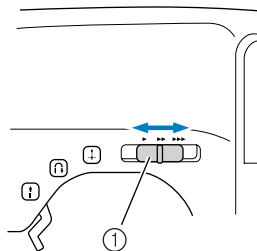

① Рычаг прижимной лапки

- 6** Для моделей, оборудованных регулятором скорости шитья: сдвиньте регулятор скорости шитья влево или вправо, чтобы настроить скорость шитья. См. раздел “Регулятор скорости шитья (если кнопка “Пуск/Стоп” имеется)” (с. 11).





① Регулятор скорости шитья

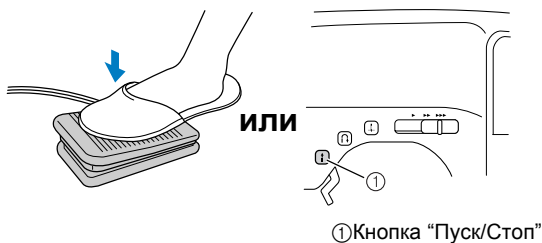

- 7** Плавно нажмите на педаль. (Для моделей с кнопкой  (“Пуск/Стоп”): если педаль не подключена, один раз нажмите .)



► Машина начинает шить.

- 8** Уберите ногу с педали или один раз нажмите кнопку  (“Пуск/Стоп”) (если машина запущена нажатием кнопки  (“Пуск/Стоп”)) (для моделей с кнопкой “Пуск/Стоп”).

► Машина останавливается.

- 9** Поднимите иглу, повернув маховик на себя (против часовой стрелки) так, чтобы метка на маховике оказалась сверху. (Для моделей с кнопкой  (Позиционирование иглы): поднимите иглу, нажав  один или два раза.)

- 10** Поднимите рычаг прижимной лапки.

- 11** Вытяните материал влево от машины, проведите нити через устройство для обрезки нити и обрежьте их.

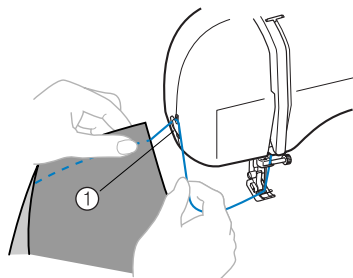

① Устройство для обрезки нити

Напоминание

- Если подключена педаль, то кнопка  (Пуск/Стоп) не может быть использована для включения или остановки машины.
- После остановки машины игла остается опущенной (находится в материале). Однако машину можно настроить так, чтобы после остановки игла находилась вверх. Подробнее о настройке на верхнее положение игл при остановке машины см. раздел “Изменение положения иглы при остановке” (с. 11).

■ Выполнение закрепляющих стежков

Если выбраны не прямые или зигзаговые строчки, которые закрепляются обратными стежками, то при нажатии кнопки  (Реверс/Закрепление) машина выполняет от 3 до 5 закрепляющих стежков один поверх другого.

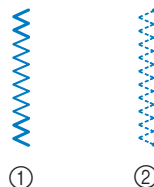

- ① Обратные стежки
② Закрепляющие стежки

Напоминание

- Конкретный вариант (обратные стежки или закрепляющие стежки) зависит от вида выбранной строчки. Подробнее см. раздел “Настройки строчек” (с. 63).

Натяжение нити

Натяжение нити влияет на качество швов. Его регулировка может потребоваться при смене типа ткани или нити.



Напоминание

- Рекомендуется перед началом шитья сделать пробную вышивку на куске ткани.

Правильное натяжение

Правильное натяжение нити имеет большое значение, так как слишком сильное или слишком слабое натяжение ослабит швы или вызовет образование складок на ткани.

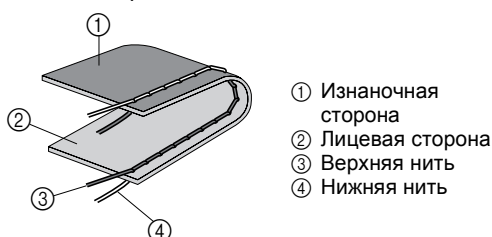

Слишком сильное натяжение верхней нити

На лицевой стороне ткани образуются петли.



Примечание

- Если нижняя нить заправлена неправильно, натяжение верхней нити может быть слишком сильным. В этом случае см. раздел “Заправка нижней нити” (с. 15) и заново заправьте нить шпульки.



Решение

Уменьшите натяжение поворотом регулятора натяжения верхней нити на нижний номер.

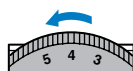

Напоминание

- По окончании шитья снимите крышку шпульки и убедитесь, что нить отображается, как показано ниже. Если нить не отображается как показано ниже, нить не проходит через пружину регулировки натяжения шпульного колпачка надлежащим образом. Повторите процедуру заправки нити. Подробнее см. раздел с. 15, 16.

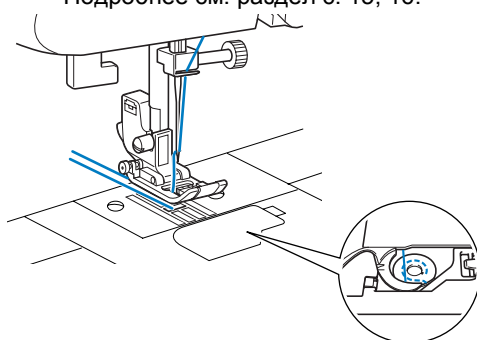

Слишком слабое натяжение верхней нити

На изнаночной стороне ткани образуются петли.



Примечание

- Если верхняя нить заправлена неправильно, натяжение верхней нити может быть слишком слабым. В этом случае см. раздел “Заправка верхней нити” (с. 18) и заново заправьте верхнюю нить шпульки.



Решение

Увеличьте натяжение, повернув регулятор натяжения верхней нити на большее значение.

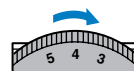

ПОЛЕЗНЫЕ СОВЕТЫ

Ниже описываются различные способы достижения лучших результатов при работе на швейной машине. Рекомендуем следовать этим советам.

Пробное шитье

После выбора строчки швейная машина автоматически задает ширину строчки и длину стежка для выбранной строчки. Тем не менее, рекомендуется выполнить пробное шитье на кусочке материала, поскольку в зависимости от типа материала и выбранной строчки желаемые результаты могут быть не достигнуты.

Для пробного шитья следует использовать кусочек того же материала и такую же нить, которые будут использоваться в работе. Проверьте натяжение нити, ширину строчки и длину стежка. Поскольку результаты зависят от вида строчки и количества прошиваемых слоев материала, выполните пробную строчку при тех же условиях, которые будут иметь место при дальнейшей работе.

Изменение направления шитья

- 1 Когда строчка дойдет до угла, остановите машину. Оставьте иглу опущенной (в материале). Если игла поднята, опустите ее поворотом маховика к себе (против часовой стрелки) или нажатием кнопки  (позиционирования иглы) один раз (для моделей с кнопкой позиционирования иглы).

ОСТОРОЖНО!

- При использовании двойной иглы необходимо поднять иглу перед изменением направления шитья. Если повернуть материал при опущенной игле, игла может погнуться или сломаться.

- 2 Поднимите рычаг прижимной лапки, а затем поверните материал. Материал поворачивайте вокруг иглы.

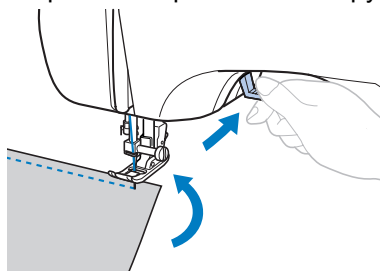

- 3 Опустите рычаг прижимной лапки и продолжайте шить.

Шитье по кривой линии

Чтобы шить по кривой линии, останавливайте машину и понемногу изменяйте направление шитья.

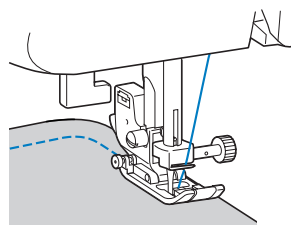

При шитье строчкой “зигзаг” вдоль кривой линии уменьшите длину стежка, чтобы получить более красивую строчку.

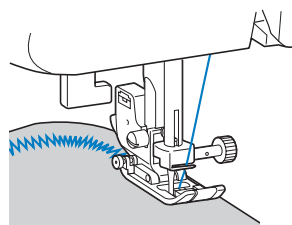

Работа с плотным материалом

■ Если материал не помещается под прижимной лапкой

Если материал не помещается под прижимной лапкой, поднимите рычаг лапки еще выше, чтобы установить прижимную лапку в крайнее верхнее положение.

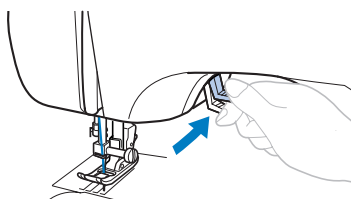

■ Если подгиб слишком толстый и материал не подается в начале строчки

Лапка для строчки “зигзаг” “J” имеет механизм фиксации на нужном уровне.

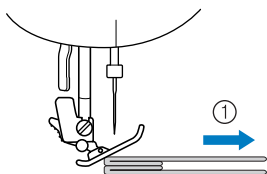

① Направление шитья

1 Если подгиб слишком толстый и не помещается под лапкой, поднимите рычаг лапки.

2 Нажмите черную кнопку с левой стороны лапки. Удерживая эту кнопку нажатой, опустите прижимную лапку рычагом.

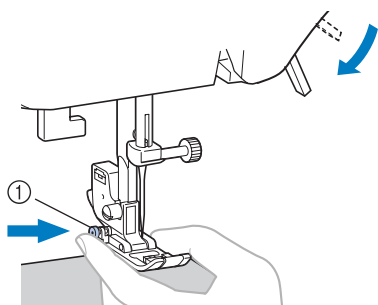

① Черная кнопка

3 Отпустите кнопку. Лапка зафиксируется на уровне подгиба, что позволит подавать материал.

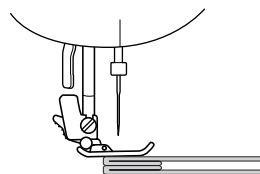

- После того как трудное место будет пройдено, лапка вернется в свое нормальное положение.

! ОСТОРОЖНО!

- При обработке материала толще 6 мм или при проталкивании материала со слишком большим усилием игла может погнуться или сломаться.

Пришивание застёжки “на крючках”

! ОСТОРОЖНО!

- Используйте застёжки “на крючках” без клеевой основы. Клей на игле или челноке шпульки может стать причиной неисправностей.
- Если застёжка “на крючках” пришивается тонкой иглой (65/9 - 75/11), игла может погнуться или сломаться.



Примечание

- Перед началом шитья наметайте застёжку “на крючках” на материал.

Перед началом шитья убедитесь, что игла проходит через застёжку “на крючках”, повернув маховик и опустив иглу в застёжку “на крючках”. Затем прошейте край застёжки “на крючках” на малой скорости.

Если игла не проходит через застёжку “на крючках”, замените иглу иглой для плотного материала (с. 22).

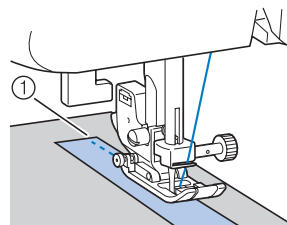

① Край застёжки “на крючках”

Работа с тонким материалом

При работе с тонким материалом возможны перекося строчки или неправильная подача. В этом случае подложите под него тонкую бумагу или стабилизирующий материал и шейте их вместе. Закончив шитье, оторвите бумагу.

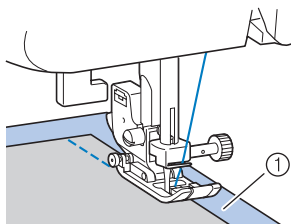

① Стабилизирующий материал или бумага

Обработка эластичного материала

Сначала сметайте полотна материала друг с другом, затем шейте, не растягивая материал.

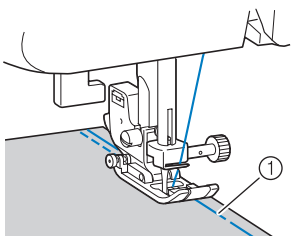

① Сметка

Использование режима “свободный рукав”

Режим “свободный рукав” удобен для работы с труднодоступными или имеющими трубчатую форму деталями. Чтобы переключить машину в режим “свободный рукав”, поднимите плоскую платформу.

- 1 Сдвиньте плоскую платформу влево, чтобы освободить ее.

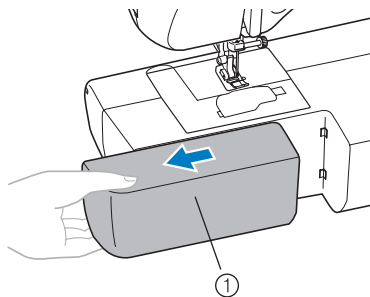

① Плоская платформа

3 ОБЫЧНЫЕ СТРОЧКИ

КРАЕОБМЕТОЧНЫЕ СТРОЧКИ

Краеобметочные строчки можно использовать для стачивания и обметки швов за одну операцию. Их также можно использовать при шитье эластичных материалов.

Название строчки	Рисунок	Прижимная лапка	Номер строчки				Применение	Ширина строчки [мм]		Длина стежка [мм]		Двойная игла	Шагающая лапка	Шитье в обратном направлении/ выполнение усиленных стежков
			Модель с 70 строчками	Модель с 60 строчками	Модель с 50 строчками	Модель с 40 строчками		Авт. режим	Ручная настройка	Авт. режим	Ручная настройка			
Строчка "зигзаг"		J	04	04	04	04	Обметывание краев и пришивание аппликаций	3,5	0,0–7,0	1,4	0,0–4,0	Да (J)	Да***	Обр.*
3-ступенчатый "зигзаг"		J	05	05	05	05	Обметывание краев на среднем или эластичном материале, пришивание тесьмы, штопка и т.д.	5,0	1,5–7,0	1,0	0,2–4,0	Да (J)	Нет	Усил.**
Краеобметочная строчка		G	06	06	06	06	Обметывание краев на тонком или среднем материале	3,5	2,5–5,0	2,0	1,0–4,0	Нет	Нет	Усил.**
		G	07	07	07	07	Обметывание краев на плотном материале	5,0	2,5–5,0	2,5	1,0–4,0	Нет	Нет	Усил.**
		J	08	08	08	08	Обметывание краев на эластичном материале	5,0	0,0–7,0	2,5	0,5–4,0	Да (J)	Нет	Усил.**

*Обр.: Обратная строчка **Усил.: Усиление ***Не используйте обратную строчку.

1 Установите краеобметочную лапку "G" или лапку для строчки "зигзаг" "J".

2 Выберите строчку.

- Подробнее см. раздел "Выбор строчки" (с. 30).

3 Расположите материал так, чтобы его край прилегал к направляющей прижимной лапки, и опустите рычажок прижимной лапки.

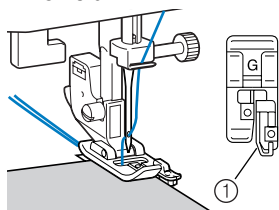

① Направляющая

4 При шитье край материала должен прилегать к направляющей прижимной лапки.

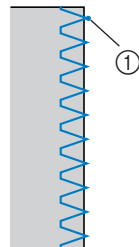

① Точка опускания иглы

! ОСТОРОЖНО!

- После настройки ширины строчки медленно поверните маховик на себя (против часовой стрелки) и убедитесь в том, что игла не касается прижимной лапки. Если игла ударит по лапке, она может погнуться или сломаться.

ПРОСТЫЕ СТРОЧКИ

Для выполнения простых швов используются прямые строчки. Имеется три таких строчки.

Название строчки	Рисунок	Прижимная лапка	Номер строчки				Применение	Ширина строчки [мм]		Длина стежка [мм]		Двойная игла	Шагающая лапка	Шитье в обратном направлении/ выполнение усилительных стежков
			Модель с 70 строчками	Модель с 60 строчками	Модель с 50 строчками	Модель с 40 строчками		Авт. режим	Ручная настройка	Авт. режим	Ручная настройка			
Прямая	Слева		J	00	00	00	00	0,0	0,0–7,0	2,5	0,2–5,0	Нет	Да***	Обр.*
	По центру		J	01	01	01	01	–	–	2,5	0,2–5,0	Да (J)	Да***	Обр.*
Тройная эластичная строчка		J	02	02	02	02	0,0	0,0–7,0	2,5	1,5–4,0	Нет	Нет	Усил.**	

*Обр.: Обратная строчка **Усил.: Усиление ***Не используйте обратную строчку.

Простые строчки

- Сметайте полотна материала или скрепите их булавками.
- Установите лапку для строчки “зигзаг” “J”.
- Выберите строчку.
 - Подробнее см. раздел “Выбор строчки” (с. 30).
- Опустите иглу в материал в точке начала строчки.
- Приступайте к шитью.
 - Подробнее см. раздел “Начало шитья” (с. 31).
 - Подробнее о выполнении обратных/закрепляющих стежков см. “Выполнение закрепляющих стежков” (с. 32).

6 Закончив шитье, обрежьте нити.

- Подробнее см. раздел “Начало шитья” (с. 31).



- Изменение положения иглы**
При использовании прямой строчки (с левым положением иглы) и тройной эластичной строчки положение иглы можно регулировать. Нажмите на сегмент “+” кнопки регулировки ширины строчки для перемещения иглы вправо; нажмите на сегмент “–” кнопки регулировки ширины строчки для перемещения иглы влево.

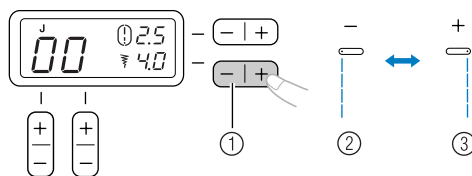

- Кнопка регулировки ширины строчки
- Левое положение иглы
- Правое положение иглы

ПОТАЙНАЯ ПОДШИВОЧНАЯ СТРОЧКА

Потайная подшивочная строчка используется для подшивания края ткани (например, низа брюк) невидимым швом.

Название строчки	Рисунок	Прижимная лапка	Номер строчки				Применение	Ширина строчки [мм]		Длина стежка [мм]		Двойная игла	Шагающая лапка	Шитье в обратном направлении/ выполнение усиленных стежков
			Модель с 70 строчками	Модель с 60 строчками	Модель с 50 строчками	Модель с 40 строчками		Авт. режим	Ручная настройка	Авт. режим	Ручная настройка			
Потайная строчка-мережка		R	09	09	09	09	Потайное подшивание на материале средней плотности	0	-3 ← → 3	2,0	1,0–3,5	Нет	Нет	Усил.*
		R	10	10	10	10	Потайное подшивание на эластичном материале	0	-3 ← → 3	2,0	1,0–3,5	Нет	Нет	Усил.*

*Усил. = Усиление

1 Обратная сторона юбки или брюк.



- ① Лицевая сторона материала
- ② Нижняя сторона

2 Подогните материал по нужной линии и нажмите.

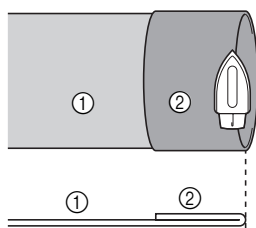

< Вид с боковой стороны >

- ① Изнаночная сторона материала
- ② Лицевая сторона материала

3 Мелком отметьте расстояние около 5 мм от края ткани и заметайте подгиб.

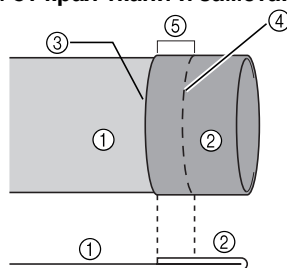

< Вид с боковой стороны >

- ① Изнаночная сторона материала
- ② Лицевая сторона материала
- ③ Край ткани
- ④ Наметочная строчка
- ⑤ 5 мм

4 Подогните материал внутрь вдоль наметки.

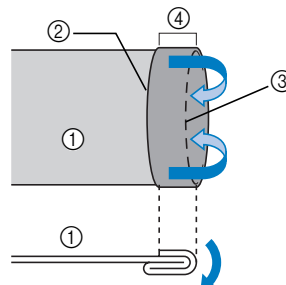

< Вид с изнаночной стороны >

- ① Изнаночная сторона материала
- ② Край ткани
- ③ Сметка
- ④ 5 мм

- 5** Отогните край ткани назад и расположите ткань изнаночной стороной вверх.

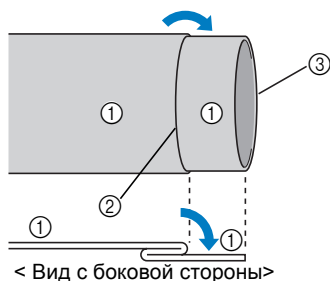

- ① Изнаночная сторона материала
- ② Сметка
- ③ Край ткани

- 6** Установите лапку для потайной подшивочной строчки “R”.

- 7** Выберите строчку.

- 8** Снимите плоскую платформу и выполните шитье в режиме “свободный рукав”.

- Подробнее о шитье в режиме “свободный рукав” см. раздел “Использование режима “свободный рукав”” (с. 36).

- 9** Наденьте деталь на рукавную платформу, проверьте, что ткань подается правильно, и начните шитье.

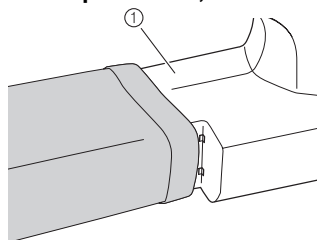

- ① Рукавная платформа

- 10** Расположите материал так, чтобы складка по линии отгиба прилегала к направляющей прижимной лапки, и опустите рычаг лапки.

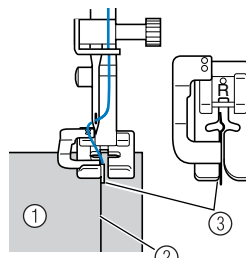

- ① Изнаночная сторона материала
- ② Складка по линии отгиба
- ③ Направляющая

- 11** Отрегулируйте ширину строчки так, чтобы строчка немного захватывала складку.

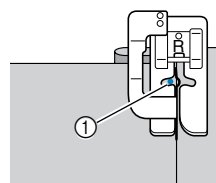

- ① Точка опускания иглы

При изменении точки опускания иглы поднимите иглу, а затем измените ширину строчки.

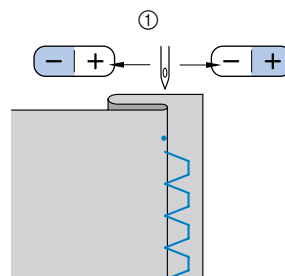

- ① Ширина строчки

■ Если игла захватывает слишком большую часть складки

Если игла захватывает слишком большую часть складки, отрегулируйте ширину строчки так, чтобы игла немного захватывала складку, нажав сегмент “+” кнопки регулировки ширины строчки.

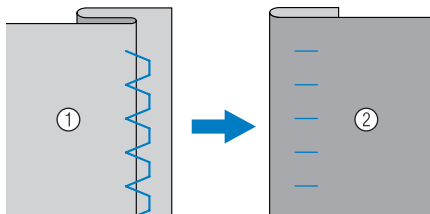

① Изнаночная сторона материала ② Лицевая сторона материала

■ Если игла не захватывает складку

Если игла не захватывает складку, отрегулируйте ширину строчки так, чтобы игла немного захватывала складку, нажав сегмент “-” кнопки регулировки ширины строчки.

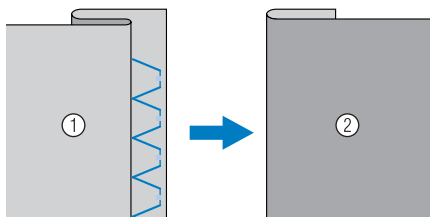

① Изнаночная сторона материала ② Лицевая сторона материала

- Подробнее об изменении ширины строчки см. в разделе “Выбор строчки” (с. 30).

12 При шитье складка должна прилегать к направляющей прижимной лапки.

13 Удалите наметочную строчку и переверните материал лицевой стороной вверх.

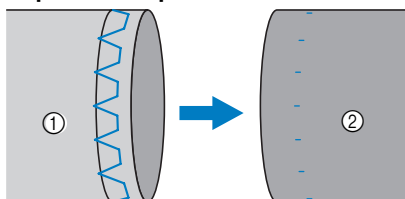

① Изнаночная сторона материала ② Лицевая сторона материала

ОБМЕТЫВАНИЕ ПЕТЕЛЬ

С помощью этой машины можно обметывать петли и пришивать пуговицы.

Название строчки	Рисунок	Прижимная лапка	Номер строчки				Применение	Ширина строчки [мм]		Длина стежка [мм]		Двойная игла	Шагающая лапка	Шить в обратном направлении/ выполнение усилительных стежков
			Модель с 70 строчками	Модель с 60 строчками	Модель с 50 строчками	Модель с 40 строчками		Авт. режим	Ручная настройка	Авт. режим	Ручная настройка			
Строчка для обметывания петель		A	29	29	29	25	Горизонтальные петли в тонком и среднем материале	5,0	3,0-5,0	0,4	0,2-1,0	Нет	Нет	Авто усил.*
		A	30	30	30	26	Закрепленные петли в материале с подкладкой	5,0	3,0-5,0	0,4	0,2-1,0	Нет	Нет	Авто усил.*
		A	31	31	31	27	Петли в эластичном или трикотажном материале	6,0	3,0-6,0	1,0	0,5-2,0	Нет	Нет	Авто усил.*
		A	32	32	32	28	Петли в эластичном материале	6,0	3,0-6,0	1,5	1,0-3,0	Нет	Нет	Авто усил.*
		A	33	33	33	29	Обметывание петель с глазком в толстом или пушистом материале	7,0	3,0-7,0	0,5	0,3-1,0	Нет	Нет	Авто усил.*
		A	34	34	-	-	Петли с глазком в среднем и толстом материале	7,0	3,0-7,0	0,5	0,3-1,0	Нет	Нет	Авто усил.*
		A	35	35	-	-	Обметывание петель с глазком в толстом или пушистом материале	7,0	3,0-7,0	0,5	0,3-1,0	Нет	Нет	Авто усил.*
Строчка "зигзаг" (для выстигивания)		J	40	40	-	-	Пришивание аппликаций, выстигивание со свободной подачей, атласная строчка, пришивание пуговиц	3,5	0,0-7,0	1,4	0,0-4,0	Нет	Да	Усил.**

*Авто усил. = Автоматическое усиление

**Усил. = Усиление

Максимальная длина петли составляет 28 мм (диаметр пуговицы + толщина пуговицы).

Петли обметываются от передней стороны прижимной лапки назад, как показано ниже.

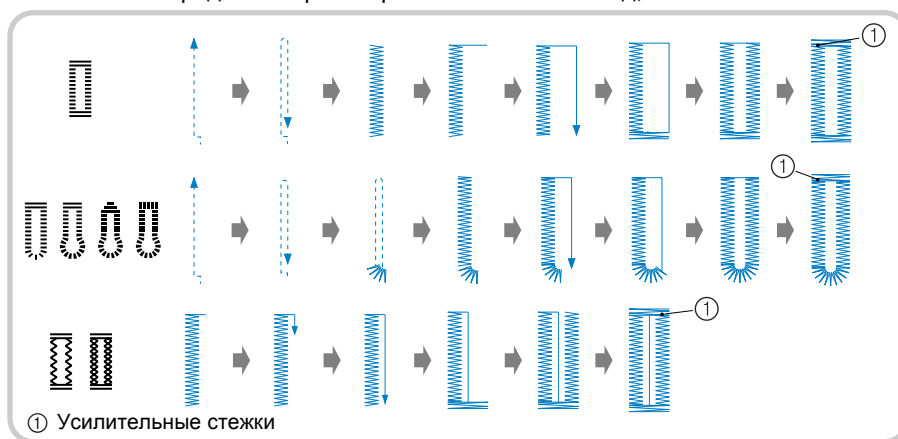

Ниже приведены наименования деталей лапки для обметывания петель "А".

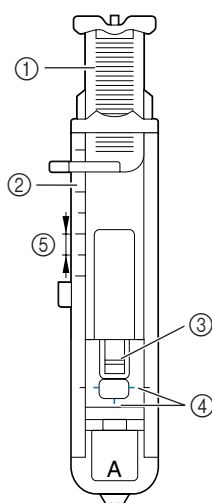

- ① Направляющая пластина пуговицы
- ② Шкала прижимной лапки
- ③ Стержень
- ④ Метки на лапке
- ⑤ 5 мм

1 Мелком отметьте на материале положение и длину петли.

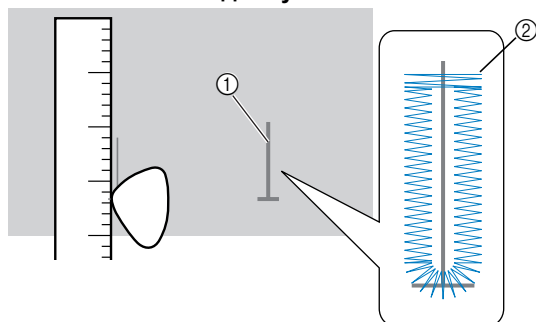

- ① Разметка на материале
- ② Обметывание петель

2 На лапке "А" вытяните направляющую пластину и вставьте в нее пуговицу, которая будет продеваться через петлю.

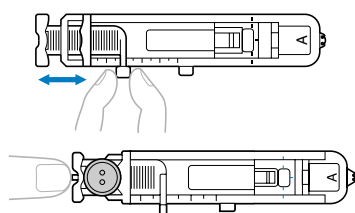

► Размер петли установлен.

■ Если пуговица не помещается в направляющую пластину

Сложите диаметр и толщину пуговицы, затем установите направляющую пластину на полученное значение. (Цена деления шкалы лапки составляет 5 мм.)

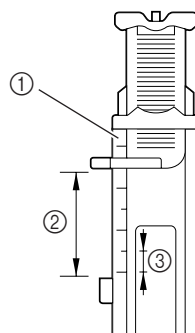

- ① Шкала прижимной лапки
- ② Длина петли (диаметр + толщина пуговицы)
- ③ 5 мм

Пример. Для пуговицы диаметром 15 мм и толщиной 10 мм направляющую пластину пуговицы нужно установить по шкале на 25 мм.

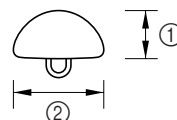

- ① 10 мм
- ② 15 мм

3 Установите лапку для обметывания петель "А".

4 Выберите строчку.

5 Расположите материал так, чтобы передний край разметки петли совпадал с красными метками по бокам лапки. Затем опустите рычаг лапки. Проведите верхнюю нить вниз через отверстие в прижимной лапке.

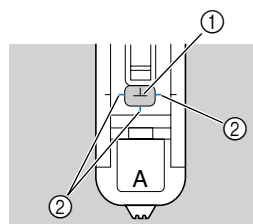

- ① Разметка на материале
- ② Красные метки на лапке для обметывания петель

- Опуская лапку, не толкайте ее переднюю часть, в противном случае не будет соблюден размер петли.

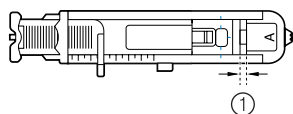
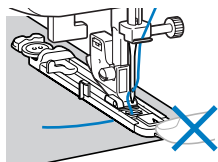

① Не уменьшайте зазор.

6 Как можно дальше выдвиньте вниз рычажок обметывания петель.

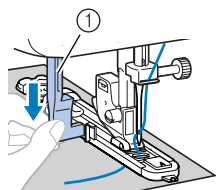

① Рычажок для выметывания петли

Рычажок обметывания петель устанавливается за скобкой на лапке для обметывания петель.

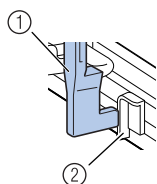

① Рычажок для выметывания петли
② Скобка

7 Придерживая конец верхней нити левой рукой, начинайте шить.

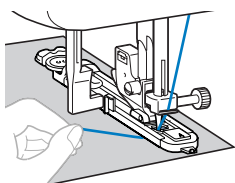

► Закончив шитье, машина автоматически прошивает закрепляющие стежки, а затем останавливается.

8 Поднимите рычаг прижимной лапки, снимите материал с машины и обрежьте нить.

9 Поднимите рычажок обметывания петель в его исходное положение.

10 Вставьте булавку в закрепку петли, чтобы не прорезать строчку, а затем вспарывателем прорежьте отверстие петли до булавки и раскройте отверстие.

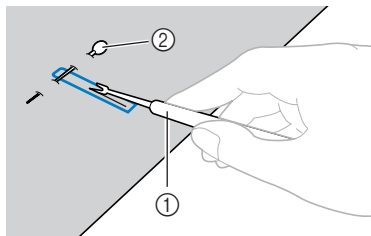

① Вспарыватель
② Булавка

Для петель с глазком обычной прошивкой сделайте отверстие в закругленном конце петли, затем прорежьте петлю вспарывателем.

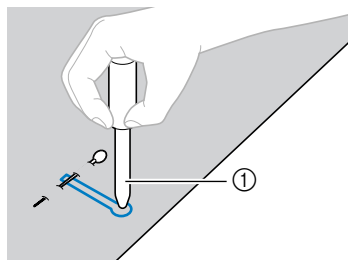

① Прошивка

- Перед тем как проделывать отверстие, подложите под материал толстую бумагу или другой защитный материал.

! ОСТОРОЖНО!

- Прорезая петлю вспарывателем, следите, чтобы рука или палец не находились на его пути; вспарыватель может соскользнуть и стать причиной травмы. Используйте вспарыватель только по прямому назначению.

🔔 Напоминание

- Перед обметыванием петель проверьте длину стежка и ширину строчки, выполнив пробное обметывание петли на кусочке материала.



■ Обметывание петель на эластичном материале

При обметывании петель на эластичном материале используйте каркасную нить.

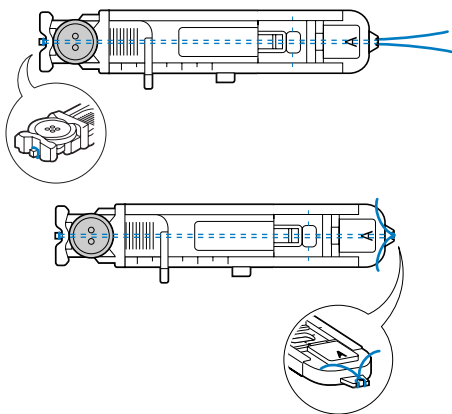
- 1 Зацепите каркасную нить за выступ на лапке для обметывания петель “А” (см. рисунок) так, чтобы эта нить вошла в пазы. Затем нетуго свяжите ее концы.



- 2 Установите лапку для обметывания петель “А”.

- 3 Выберите строчку  или .

- 4 Настройте ширину строчки на значение, равное толщине каркасной нити.

- 5 Опустите рычаг лапки и рычажок обметывания петель и приступайте к шитью.

- 6 Закончив обметывание петли, осторожно подтяните каркасную нить, чтобы убрать слаbinу.

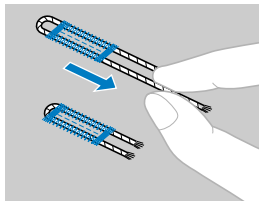

- 7 Иглой для ручного шитья вытяните концы каркасной нити на изнаночную сторону материала и свяжите их.

- 8 Вспарывателем разрежьте середину каркасной нити у верхнего конца петли. Обрежьте излишки каркасной нити.

Пришивание пуговиц

С помощью этой швейной машины можно пришивать пуговицы с двумя или четырьмя отверстиями.

- 1 Измерьте расстояние между отверстиями в пришиваемой пуговице.

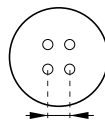



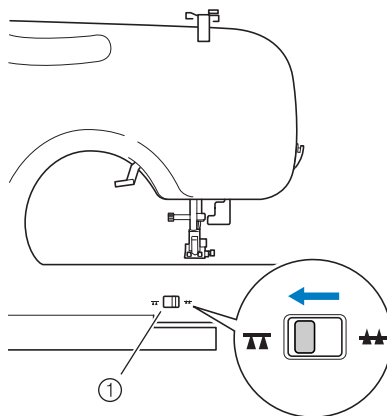

- 2 Поднимите рычаг прижимной лапки и установите переключатель положения гребенок транспортера (расположен на задней стороне платформы) в положение  (вправо, если смотреть спереди).

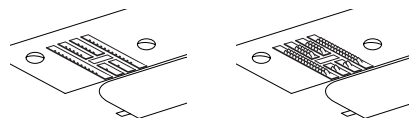

- ① Переключатель положения гребенок транспортера (на задней панели машины)



-    
- Гребенки транспортера опущены.

- 3 Установите прижимную лапку “М”.

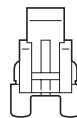

- ① Лапка для пришивания пуговиц “М”

- 4** Положите пуговицу между прижимной лапкой и тканью.

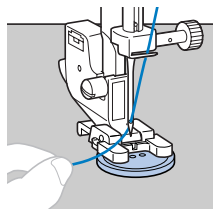

- Если в пуговице четыре отверстия, сначала прошивают два ближних отверстия. Затем сдвигают пуговицу так, чтобы игла входила в два дальних отверстия, и прошивают их таким же образом.

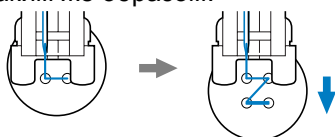

- 5** Выберите строчку . (Если на вашей модели нет строчки , выберите строчку .)

- 6** Настройте ширину строчки так, чтобы она была равна расстоянию между отверстиями в пуговице.

- 7** Установите длину стежка равной минимальному значению, нажав кнопку регулировки длины стежка.

- 8** Поверните маховик машины на себя (против часовой стрелки) и убедитесь в том, что игла правильно входит в два отверстия в пуговице. Настройте ширину строчки так, чтобы она была равна расстоянию между отверстиями в пуговице.

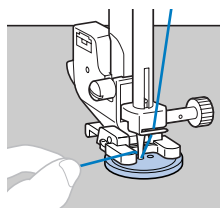
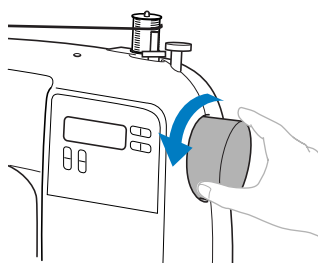

ОСТОРОЖНО!

- Перед тем как пришивать пуговицу, убедитесь в том, что игла не касается пуговицы. В противном случае игла может погнуться или сломаться.

- 9** Приступайте к шитью.

- Через 10 секунд шитья на малой скорости нажмите (Обратные/закрепляющие стежки) для выполнения закрепляющих стежков.

- 10** В конце строчки вытяните верхнюю нить на изнаночную сторону материала и свяжите ее с нижней нитью. Ножницами обрежьте верхнюю и нижнюю нити в начале строчки.

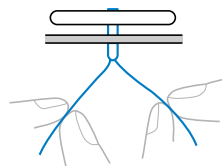

- 11** Закончив пришивание пуговицы, установите переключатель положения гребенок транспортера в положение (влево, если смотреть спереди) и поверните маховик, чтобы поднять гребенки транспортера.

- При обычном шитье переключатель положения гребенок транспортера установлен в положение .

ВШИВАНИЕ МОЛНИИ

Лапка для вшивания молнии используется для вшивания различных типов молний и легко размещается слева или справа от иглы.

Для пришивания правой части молнии в держателе крепится левый стержень лапки. Для пришивания левой части молнии в держателе крепится правый стержень лапки.

Название строчки	Рисунок	Прижимная лапка	Номер строчки				Применение	Ширина строчки [мм]		Длина стежка [мм]		Двойная игла	Шагающая лапка	Шитье в обратном направлении/ выполнение усилительных стежков
			Модель с 70 строчками	Модель с 60 строчками	Модель с 50 строчками	Модель с 40 строчками		Авт. режим	Ручная настройка	Авт. режим	Ручная настройка			
Прямая строчка (центр)		I	01	01	01	01	Вшивание молний, простая строчка, выполнение сборок или защипов и т.д.	-	-	2,5	0,2-5,0	Да (J)	Да**	Обр.*

*Обр. = Обратная строчка

**Не используйте обратную строчку.

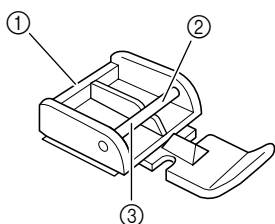

- ① Лапка для вшивания молнии
- ② Правый стержень для пришивания левой стороны молнии
- ③ Левый стержень для пришивания правой стороны молнии

1 Выберите строчку

2 Опустите рычаг прижимной лапки и закрепите в держателе левый или правый стержень лапки для вшивания молнии.

3 Подогните край ткани на 2 см и разместите молнию под подогнутой частью ткани. Опустите иглу в боковую прорезь лапки для вшивания молнии.

ОСТОРОЖНО!

- Перед началом шитья поверните маховик рукой, чтобы убедиться, что игла не ударяет по прижимной лапке. Если выбрать другую строчку, игла может ударить по прижимной лапке и сломаться. Вы также можете получить травму.

4 Пришейте обе стороны в направлении от нижней части молнии вверх. Для оптимального результата игла должна быть в прорези лапки со стороны молнии.

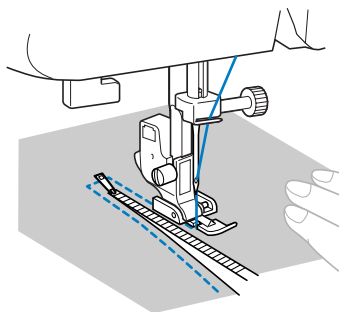

5 Для пришивания другой части молнии поднимите прижимную лапку, нажав на кнопку на задней стороне, установите лапку на другую сторону молнии и продолжайте шить через другую боковую прорезь лапки.

ОСТОРОЖНО!

- Следите за тем, чтобы при шитье игла не ударила по молнии. Если игла ударит по молнии, она может сломаться и вы можете получить травму.

РАБОТА С ЭЛАСТИЧНЫМ МАТЕРИАЛОМ И ЭЛАСТИЧНОЙ ТЕСЬМОЙ

На этой машине можно шить эластичные материалы и пришивать эластичную тесьму.

Название строчки	Рисунок	Прижимная лапка	Номер строчки				Применение	Ширина строчки [мм]		Длина стежка [мм]		Двойная игла	Шагающая лапка	Шитье в обратном направлении/ выполнение усиленных стежков
			Модель с 70 строчками	Модель с 60 строчками	Модель с 50 строчками	Модель с 40 строчками		Авт. режим	Ручная настройка	Авт. режим	Ручная настройка			
Эластичная строчка		J	03	03	03	03	Шитье эластичных материалов, декоративная строчка	1,0	1,0–3,0	2,5	1,0–4,0	Да (J)	Нет	Усил.*
3-ступенчатый зигзаг		J	05	05	05	05	Обметывание краев на среднем или эластичном материале, пришивание тесьмы, штопка и т.д.	5,0	1,5–7,0	1,0	0,2–4,0	Да (J)	Нет	Усил.*

*Усил. = Усиление

При выполнении каждой из следующих операций соблюдайте соответствующие меры предосторожности.

Эластичная строчка

- 1 Установите лапку для строчки “зигзаг” “J”.
- 2 Выберите строчку .
- 3 Шейте материал, не растягивая его.

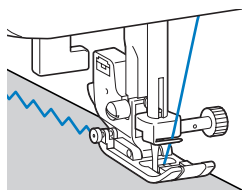

Пришивание эластичной тесьмы

При пришивании эластичной тесьмы к манжете или талии швейного изделия окончательный размер будет определяться длиной растянутой тесьмы. Поэтому необходимо точно определить длину тесьмы.

- 1 Приметайте тесьму булавками к изнаночной стороне материала. Приметайте тесьму к материалу в нескольких местах, чтобы равномерно расположить ее на материале.

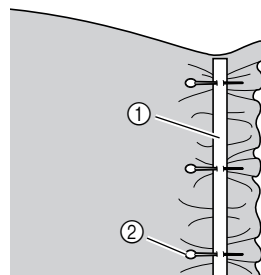

- ① Эластичная тесьма
② Булавка

- 2 Установите лапку для строчки “зигзаг” “J”.
- 3 Выберите строчку .

- 4** Пришейте тесьму к материалу, растягивая ее настолько, чтобы длина тесьмы была равна длине материала. Натягивая материал за прижимной лапкой левой рукой, правой рукой оттягивайте его у ближайшей к лапке булавки.

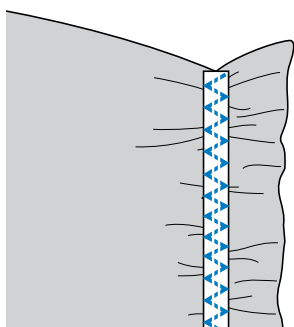
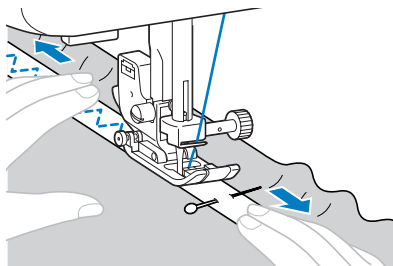







ОСТОРОЖНО!

- Во время шитья следите, чтобы игла не касалась булавок. Иначе игла может погнуться или сломаться.

АППЛИКАЦИЯ, ПЭТЧВОРК И ВЫСТЕГИВАНИЕ

Ниже описаны строчки, используемые для аппликации, пэтчворка и выстигивания.

Название строчки	Рисунок	Прижимная лапка	Номер строчки				Применение	Ширина строчки [мм]		Длина стежка [мм]		Двойная игла	Шатающаяся лапка	Шитье в обратном направлении/ выполнение усилительных стежков
			Модель с 70 строчками	Модель с 60 строчками	Модель с 50 строчками	Модель с 40 строчками		Авт. режим	Ручная настройка	Авт. режим	Ручная настройка			
Строчка "зигзаг"		J	04	04	04	04	Обметывание краев и пришивание аппликаций	3,5	0,0–7,0	1,4	0,0–4,0	Да (J)	Да**	Усил.*
Строчка "зигзаг" (для выстигивания)		J	40	40	-	-	Пришивание аппликаций, выстигивание со свободной подачей, атласная строчка	3,5	0,0–7,0	1,4	0,0–4,0	Нет	Да	Усил.*
Строчка для пришивания аппликаций		J	11	11	11	11	Пришивание аппликаций	3,5	2,5–5,0	2,5	1,6–4,0	Да (J)	Нет	Усил.*
Строчка для пришивания аппликаций (для выстигивания)		J	41	41	-	-	Пришивание аппликаций и окантовывание	1,5	0,5–5,0	1,2	1,0–4,0	Нет	Нет	Усил.*
		J	42	42	-	-	Пришивание аппликаций и окантовывание	1,5	0,5–5,0	1,2	1,0–4,0	Нет	Нет	Усил.*
Прямая стачная строчка		J	37	37	-	-	Стачивание прямой строчкой (с припуском на шов 6,5 мм от правого края прижимной лапки)	5,5	0,0–7,0	1,6	0,2–5,0	Нет	Да	Усил.*
		J	38	38	-	-	Стачивание прямой строчкой (с припуском на шов 6,5 мм от левого края прижимной лапки)	1,5	0,0–7,0	1,6	0,2–5,0	Нет	Да	Усил.*
Стачная строчка		J	14	14	14	14	Пэтчворк и декоративная строчка	4,0	0,0–7,0	1,2	0,2–4,0	Да (J)	Нет	Усил.*
		J	15	15	15	15	Пэтчворк, декоративная строчка и обметывание краев на обеих частях материала, например трико	5,0	2,5–7,0	2,5	1,0–4,0	Да (J)	Нет	Усил.*
		J	16	16	16	16	Пэтчворк и декоративная строчка	5,0	0,0–7,0	1,2	0,2–4,0	Да (J)	Нет	Усил.*
Имитация ручного выстигивания		J	39	39	35	31	Выстигивание прямой строчкой с имитацией под ручной шов	0,0	0,0–7,0	2,5	1,0–4,0	Нет	Нет	Усил.*
Фактурное выстигивание		J	43	43	-	-	Фоновая стегальная строчка (придание фактуры)	7,0	1,0–7,0	1,6	1,0–4,0	Нет	Нет	Усил.*

*Усил. = Усиление

**Не используйте обратную строчку.

Аппликация

Для создания аппликации вырезают кусок ткани определенного цвета и формы в качестве украшения.

- 1 Приметайте вырезанный рисунок к ткани.
- 2 Установите лапку для строчки “зигзаг” “J”.
- 3 Выберите строчку .
- 4 Осторожно пришейте вырезанный рисунок по краю.

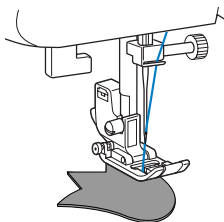

- 5 Обрежьте ненужные излишки ткани с внешней стороны от шва.

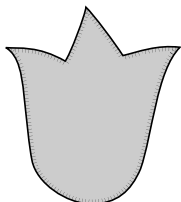

- 6 При необходимости удалите наметочную нить.



Напоминание

- Выполните закрепляющие прямые стежки в начале и в конце строчки.

⚠ ОСТОРОЖНО!

- Во время шитья следите, чтобы игла не касалась булавок, иначе игла может сломаться. Вы также можете получить травму.

Пэтчворк (лоскутное шитье)

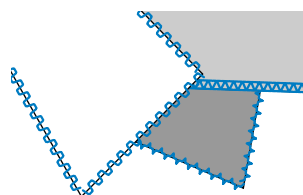
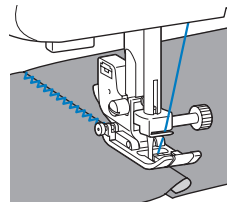

- 1 Подогните край верхнего куска материала и положите его на нижний кусок.
- 2 Сшейте два куска материала вместе так, чтобы строчка накрывала оба куска.



Стачивание

Сшивание двух полотен материала называется стачиванием. Эти полотна следует обрезать с припуском на шов 6,5 мм.

Прямая стачная строчка получается с отступом 6,5 мм либо от левого, либо от правого края прижимной лапки.

- 1 Сметайте или скрепите булавками стачиваемые полотна материала вдоль припуска на шов.
- 2 Установите лапку для строчки “зигзаг” “J”.
- 3 Выберите строчку  или .
- 4 Шейте так, чтобы край материала совпадал с краем прижимной лапки.

■ Припуск на шов справа

Совместите край материала с правым краем прижимной лапки и шейте, выбрав строчку .

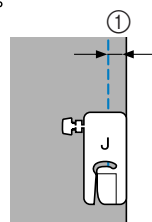

① 6,5 мм

■ Припуск на шов слева

Совместите край материала с левым краем прижимной лапки и шейте, используя строчку .

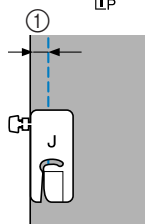

① 6,5 мм



Напоминание

- Для изменения ширины шва (положение иглы) изменяйте ширину строчки. Подробнее см. раздел “Изменение положения иглы” (с. 38).

Выстегивание

Прослаивание ватина между верхним и нижним слоями материала называется выстегиванием. Выстегивание можно легко выполнять с помощью дополнительной шагающей лапки и дополнительной направляющей для выстегивания.



Примечание

- Используйте только шагающую лапку с прямой строчкой или строчкой “зигзаг”. Не используйте другие строчки. При использовании шагающей лапки шитье в обратном направлении выполняться не может.

1 Сметайте материал, который необходимо выстегать.

2 Снимите прижимную лапку и держатель лапки.

- Подробнее см. раздел “Снятие держателя прижимной лапки” (с. 28).

3 Наденьте на винт иглодержателя соединительную вилку, опустите рычажок прижимной лапки, а затем винтом держателя прижимной лапки прикрепите шагающую лапку к стержню прижимной лапки.

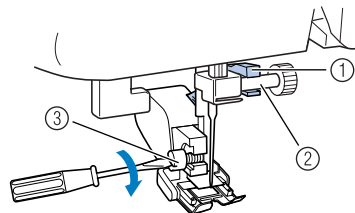

- ① Соединительная вилка
- ② Винт иглодержателя
- ③ Винт крепления адаптера лапки

⚠ ОСТОРОЖНО!

- Для надежной затяжки винта иглодержателя пользуйтесь отверткой. При слабой затяжке винта игла может ударить по прижимной лапке и привести к травме.
- Перед тем как начать шить, медленно поверните маховик машины на себя и убедитесь в том, что игла не ударяет по прижимной лапке. Если игла ударяет по прижимной лапке, это может привести к травме.

4 Выберите строчку ,  или .

5 Во время шитья равномерно направляйте материал руками с обеих сторон от прижимной лапки.

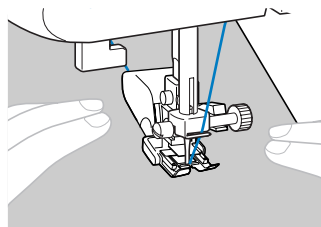

Примечание

- При шитье с шагающей лапкой шейте на средней или малой скорости.

■ Использование направляющей для выстигивания (опция)

Чтобы стегальные строчки были параллельны, используйте направляющую для выстигивания.

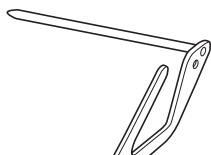

1 Вставьте шток направляющей в отверстие в задней части шагающей лапки или держателя лапки.

□ Шагающая лапка

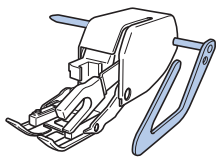

□ Держатель прижимной лапки

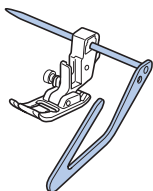

2 Отрегулируйте положение направляющей так, чтобы она совпадала с уже прошитым швом.

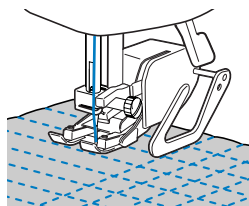

Выстигивание со свободной подачей материала

При выстигивании со свободной подачей материала гребенки транспортера можно опускать (при помощи переключателя положения гребенок транспортера), чтобы можно было свободно перемещать материал в любом направлении.

Для выстигивания со свободной подачей материала необходимо установить дополнительную стегальную лапку.

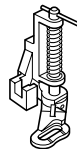

1 Снимите прижимную лапку и держатель лапки.

• Подробнее см. раздел “Снятие держателя прижимной лапки” (с. 28).

2 Совместите стегальную лапку с нижней левой стороной стержня.

Штифт на стегальной лапке должен быть расположен поверх винта иглодержателя.

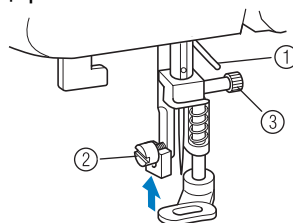

- ① Штифт на стегальной лапке
- ② Винт крепления адаптера лапки
- ③ Винт иглодержателя

3 Удерживая стегальную лапку правой рукой, левой рукой затяните отверткой винт крепления держателя лапки.

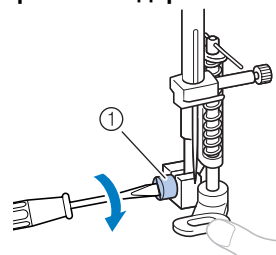

- ① Винт крепления адаптера лапки

⚠ ОСТОРОЖНО!

- Надежно затягивайте винт крепления отверткой. Иначе игла может задеть прижимную лапку и погнуться или сломаться.

- 4** Установите переключатель положения гребенок транспортера (расположен на задней стороне платформы) в положение **▲▲** (вправо, если смотреть спереди).

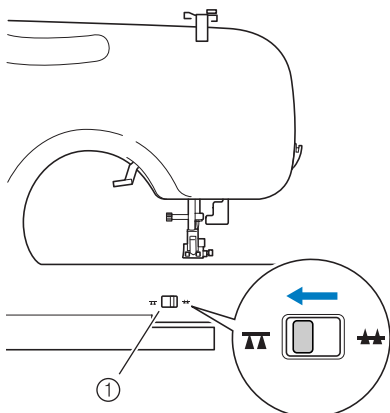

- ① Переключатель положения гребенок транспортера (на задней панели машины)

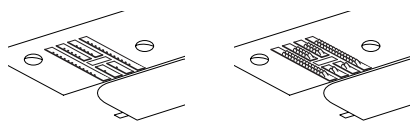

▶ Гребенки транспортера опущены.

- 5** Включите машину и выберите строчку.

- 6** Натягивая материал обеими руками, перемещайте его в соответствии с требуемым рисунком выстегивания. В начале и в конце выполняемой строчки прошиваются закрепляющие стежки.

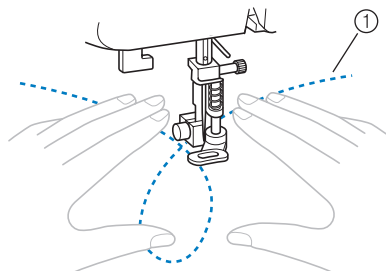

① Рисунок

- 7** Закончив шитье, установите переключатель положения гребенок транспортера в положение **▲▲** (влево, если смотреть спереди) и поверните маховик, чтобы поднять гребенки транспортера.

- При обычном шитье переключатель положения гребенок транспортера установлен в положение **▲▲**.

УСИЛИТЕЛЬНЫЕ СТЕЖКИ

Закрепление применяется для обработки мест, подверженных напряжению, таких как низ рукавов, шаговые швы брюк и углы карманов.

Название строчки	Рисунок	Прижимная лапка	Номер строчки				Применение	Ширина строчки [мм]		Длина стежка [мм]		Двойная игла	Шагающая лапка	Шитье в обратном направлении/выполнение усиленных стежков
			Модель с 70 строчками	Модель с 60 строчками	Модель с 50 строчками	Модель с 40 строчками		Авт. режим	Ручная настройка	Авт. режим	Ручная настройка			
Тройная эластичная строчка		J	02	02	02	02	Вшивание рукавов, выполнение шаговых швов брюк, шитье эластичных материалов, декоративная строчка	0,0	0,0-7,0	2,5	1,5-4,0	Нет	Нет	Усил. *
Закрепка		A	36	36	34	30	Усиление раскрытий и легко распускающихся швов	2,0	1,0-3,0	0,4	0,3-1,0	Нет	Нет	Авто усил. **

*Усил. = Усиление **Авто усил. = Автоматическое усиление

Тройная эластичная строчка

Применяйте тройную эластичную строчку для закрепления отверстий рукавов и шаговых швов брюк.

- 1 Установите лапку для строчки “зигзаг” “J”.
- 2 Выберите строчку .
- 3 Приступайте к шитью.
 - Подробнее см. раздел “Начало шитья” (с. 31).

Закрепки

Закрепки используются для закрепления участков, подверженных напряжениям, таких как углы карманов и разрезы. В качестве примера ниже описывается выполнение закрепки на углах карманов.

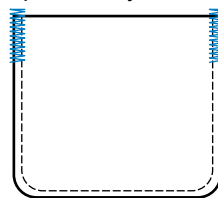

- 1 Определите нужную длину закрепки. На лапке для обметывания петель “А” установите направляющую пластину на эту длину. (Цена деления шкалы лапки составляет 5 мм.)

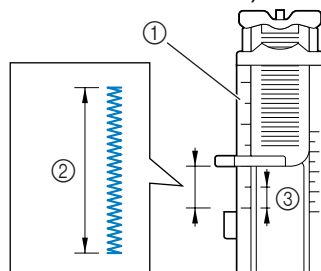

- 1 Шкала прижимной лапки
- 2 Длина закрепки
- 3 5 мм

- Максимальная длина закрепки составляет примерно 28 мм.

2 Установите лапку для обметывания петель “А”.

3 Выберите строчку .

4 Расположите материал отверстием кармана на себя, затем опустите рычаг лапки так, чтобы игла вошла в материал на расстоянии 2 мм перед отверстием кармана.

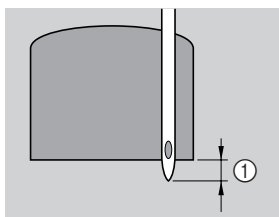

① 2 мм

Проведите верхнюю нить вниз через отверстие в прижимной лапке.

- Опуская прижимную лапку, не толкайте ее переднюю часть, в противном случае не будет соблюден размер закрепки.

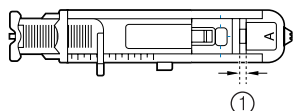
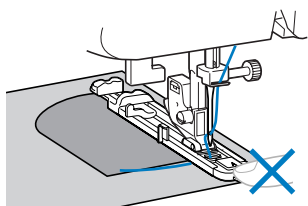

① Не уменьшайте зазор.

5 Как можно дальше выдвиньте вниз рычажок обметывания петель.

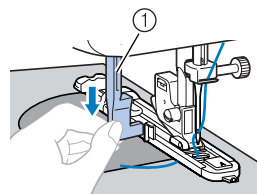

① Рычажок обметывания петель

Рычажок обметывания петель устанавливается за скобкой на лапке для обметывания петель.

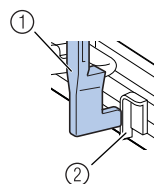

① Рычажок обметывания петель

② Скобка

6 Придерживая конец верхней нити левой рукой, начинайте шить.

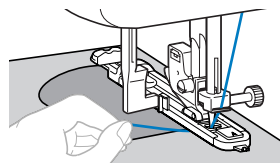

- ▶ Закончив шитье, машина автоматически прошивает закрепляющие стежки, а затем останавливается.

7 Поднимите рычаг прижимной лапки, снимите материал с машины и обрежьте нить.

8 Поднимите рычажок обметывания петель в его исходное положение.

















Напоминание



- Если материал не подается, например, потому что он слишком толстый, увеличьте длину стежка. Подробнее см. раздел “Выбор строчки” (с. 30).

ДЕКОРАТИВНЫЕ СТРОЧКИ

На этой швейной машине можно выполнять различные декоративные строчки.

Название строчки	Рисунок	Прижимная лапка	Номер строчки				Применение	Ширина строчки [мм]		Длина стежка [мм]		Двойная игла	Шагающая лапка	Шитье в обратном направлении/ выполнение усиленных стежков
			Модель с 70 строчками	Модель с 60 строчками	Модель с 50 строчками	Модель с 40 строчками		Авт. режим	Ручная настройка	Авт. режим	Ручная настройка			
Строчка-мережка		J	17	17	17	17	Строчка-мережка, украшение сборками или буфами, декоративная строчка	5,0	0,0-7,0	2,5	1,0-4,0	Да (J)	Нет	Усил.*
		J	18	18	18	18	Строчка-мережка, украшение сборками или буфами, декоративная строчка	5,0	2,5-7,0	2,5	1,0-4,0	Да (J)	Нет	Усил.*
Стачная строчка		J	14	14	14	14	Пэтчворк и декоративная строчка	4,0	0,0-7,0	1,2	0,2-4,0	Да (J)	Нет	Усил.*
		J	15	15	15	15	Пэтчворк, декоративная строчка и обметывание краев на обеих частях материала, например трико	5,0	2,5-7,0	2,5	1,0-4,0	Да (J)	Нет	Усил.*
		J	16	16	16	16	Пэтчворк и декоративная строчка	5,0	0,0-7,0	1,2	0,2-4,0	Да (J)	Нет	Усил.*
Строчка-ракушка		J	12	12	12	12	Строчка-ракушка	4,0	0,0-7,0	2,5	0,2-4,0	Да (J)	Нет	Усил.*
Фестонная атласная строчка		N	13	13	13	13	Фестонная строчка	5,0	2,5-7,0	0,5	0,1-1,0	Да (J)	Нет	Усил.*
Декоративная строчка		J	19	19	19	19	Декоративная отделка	4,0	0,0-7,0	3,0	2,0-4,0	Нет	Нет	Усил.*
		J	20	20	20	20	Декоративная отделка	4,0	0,0-7,0	2,5	1,0-4,0	Да (J)	Нет	Усил.*
		J	21	21	21	-	Декоративная отделка	5,5	0,0-7,0	1,6	1,0-4,0	Да (J)	Нет	Усил.*
		N	22	22	22	21	Декоративная строчка и пришивание эластичной тесьмы	5,0	1,5-7,0	1,0	0,2-4,0	Да (J)	Нет	Усил.*
		N	23	23	23	22	Кружевная строчка, декоративная подшивка, мережки и т.д.	3,5	1,5-7,0	2,5	1,6-4,0	Нет	Нет	Усил.*
		N	24	24	24	23	Декоративная подшивка, мережки и т.д.	6,0	1,5-7,0	3,0	1,5-4,0	Нет	Нет	Усил.*
		N	25	25	25	-	Декоративная подшивка на тонком и среднем материале с плотным переплетением, мережки и т.д.	5,0	1,5-7,0	3,5	1,5-4,0	Нет	Нет	Усил.*

*Усил. = Усиление

Название строчки	Рисунок	Прижимная лапка	Номер строчки				Применение	Ширина строчки [мм]		Длина стежка [мм]		Двойная игла	Шагающая лапка	Шитье в обратном направлении/ выполнение усилительных стежков
			Модель с 70 строчками	Модель с 60 строчками	Модель с 50 строчками	Модель с 40 строчками		Авт. режим	Ручная настройка	Авт. режим	Ручная настройка			
Декоративная строчка		N	26	26	26	24	Декоративная подшивка на тонком и среднем материале с плотняным переплетением, мережки и т.д.	5,0	1,5-7,0	4,0	1,5-4,0	Да (J)	Нет	Усил. *
		N	27	27	27	–	Декоративная подшивка на тонком и среднем материале с плотняным переплетением, мережки и т.д.	5,0	1,5-7,0	2,5	1,5-4,0	Да (J)	Нет	Усил. *
		N	28	28	28	–	Декоративная подшивка на тонком и среднем материале с плотняным переплетением, мережки и т.д.	5,0	1,5-7,0	2,0	1,5-4,0	Да (J)	Нет	Усил. *

*Усил. = Усиление



Строчка-мережка

Строчка через открытый шов называется “строчкой-мережкой”. Она применяется при изготовлении блузок и детской одежды. Строчка будет выглядеть более нарядной, если использовать толстую нить.

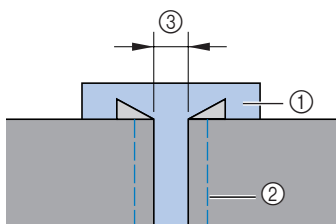
- 1 Подогните края деталей и приутюжьте их.
- 2 Приметайте обе части с зазором около 4,0 мм между ними на тонкую бумагу или лист водорастворимого стабилизатора.



- 1 Тонкая бумага или растворимый стабилизатор
- 2 Наметочная строчка
- 3 4 мм

- 3 Установите лапку для строчки “зигзаг” “J”.
- 4 Выберите строчку  или .
- 5 Установите ширину строчки 7,0 мм.
 - Подробнее см. раздел “Выбор строчки” (с. 30).
- 6 Приступайте к шитью и следите, чтобы центр лапки проходил по центру зазора между полотнами материала.

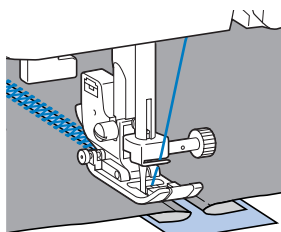
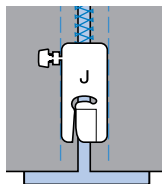

- 7 Закончив шитье, удалите бумагу.

Фестонная строчка

Волнообразный повторяющийся рисунок строчки, похожий на гребешки, называется фестонной строчкой. Она используется для отделки воротников блузок и краев носовых платков.

- 1 Установите лапку для вышивания монограмм “N”.
- 2 Выберите строчку .
- 3 Шейте вдоль края материала с небольшим отступом, не заходя на край материала.

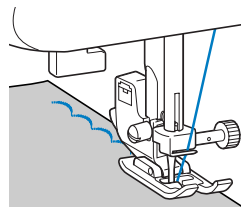

- Для оптимального результата перед шитьем смочите ткань жидкостью для подкрахмаливания и проутюжьте ее.

- 4 Обрежьте край материала вдоль строчки.

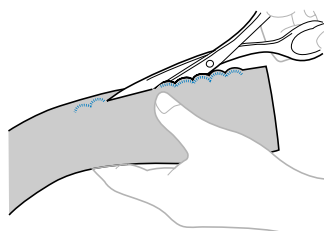

- Будьте осторожны – не прорежьте строчку.

Украшение сборками или буфами

Декоративная строчка, создаваемая путем прошивания или вышивания поверх сборок. Используется для украшения переда блузок или манжет.

Украшение сборками или буфами придает материалу текстуру и эластичность.

- 1 Установите лапку для строчки “зигзаг” “J”.
- 2 Выберите прямую строчку и установите длину стежка 4,0 мм. Затем уменьшите натяжение нити.
 - Подробнее см. разделы “Выбор строчки” (с. 30) и “Натяжение нити” (с. 33).
- 3 Прошейте несколько параллельных строчек с интервалом 1 см.

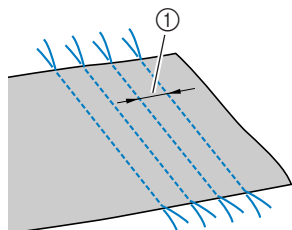

① 1 см

- Не прошивайте обратные/закрепляющие стежки и не обрезайте нить.

- 4 Подтяните нижние нити, чтобы создать сборки. Протяните сборки.

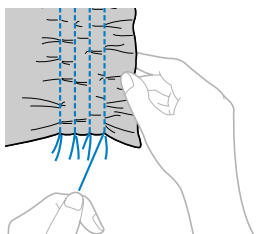

- 5 Выберите строчку или .

- 6 Прошейте между прямыми строчками.

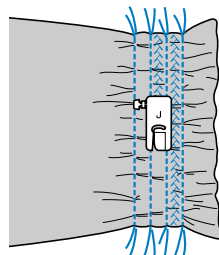

- 7 Вытяните нити прямых строчек.

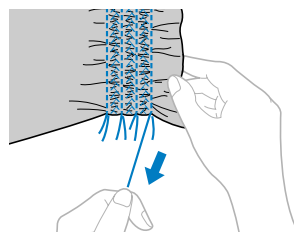

Строчка-ракушка

С помощью этой строчки можно создавать на материале сборки, похожие на ракушки. Она используется для украшения переда блузок или манжет из тонких материалов.

- 1 Сложите материал по косой линии.

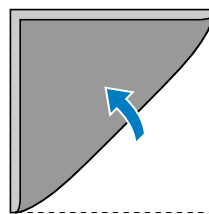

- 2 Установите лапку для строчки “зигзаг” “J”.

- 3 Выберите строчку и увеличьте натяжение нити.

- Подробнее см. раздел “Выбор строчки” (с. 30).

- 4** Приступайте к шитью и следите за тем, чтобы игла опускалась чуть за краем материала.

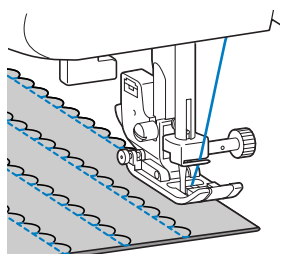
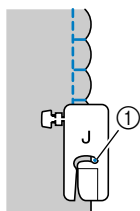

① Точка опускания иглы

- 5** Разверните материал и заутюжьте сборки на одну сторону.

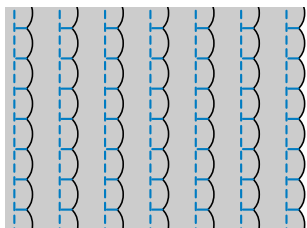



Декоративное стачивание

Декоративные стачные строчки можно прошить по припускам на шов стачанных полотен материала. Это полезно при выполнении лоскутного шитья.

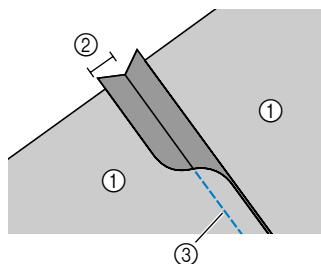
- 1** Установите лапку для строчки “зигзаг” “J”.
- 2** Стачайте два куска материала лицевыми сторонами внутрь, затем раскройте припуски на шов.



- ① Изнаночная сторона материала
② Припуск на шов 6,5 мм
③ Прямая строчка

- 3** Выберите строчку ,  или .
- 4** Переверните материал лицевой стороной вверх и прошейте по шву, направляя шов по центру прижимной лапки.

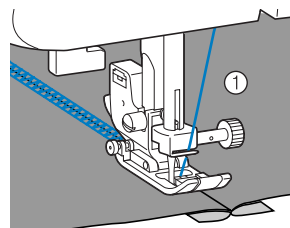

① Лицевая сторона материала

Мережки

При шитье иглой с крылышками отверстия, проделываемые иглой в ткани, увеличиваются, что создает похожую на кружево декоративную строчку. Эта строчка используется для украшения подогнутых сгибов ткани и скатертей из тонких и средних материалов.

⚠ ОСТОРОЖНО!

- Для заправки нити в иглу с крылышками нитевдеватель не используется. Попытка использовать нитевдеватель для этой иглы может привести к повреждению машины. Проденьте нить через игольное ушко спереди назад. Подробнее см. раздел “Заправка верхней нити” (с. 18).

1 Установите иглу с крылышками.

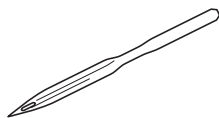

- Используйте иглу с крылышками № 130/705H 100/16.
- Инструкции по установке иглы см. в разделе “Замена иглы” (с. 23).

2 Установите лапку для вышивания монограмм “N”.

3 Выберите строчку  или



⚠ ОСТОРОЖНО!

- Ширина строчки не должна превышать 6,0 мм. В противном случае игла может погнуться или сломаться.
- После настройки ширины строчки медленно поверните маховик на себя (против часовой стрелки) и убедитесь в том, что игла не касается прижимной лапки. Если игла ударит по лапке, она может погнуться или сломаться.

4 Приступайте к шитью.

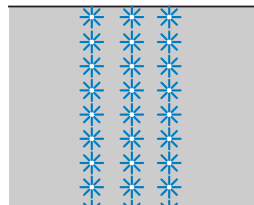

4 ПРИЛОЖЕНИЕ







НАСТРОЙКИ СТРОЧЕК

В следующей таблице для основных строчек приводятся варианты применения, длина стежка и ширина строчки, а также возможность использования двойной иглы.

ОСТОРОЖНО!













- Ширина выбранной строчки не должна превышать 5,0 мм. В противном случае возможна поломка иглы или повреждение машины.
- Для работы с двойной иглой обязательно установите лапку для строчки “зигзаг” “J”. В противном случае возможна поломка иглы или повреждение машины.

Основные строчки

Название строчки	Рисунок	Прижимная лапка	Номер строчки				Применение	Ширина строчки [мм]		Длина стежка [мм]		Двойная игла	Шагающая лапка	Шитье в обратном направлении/ выполнение усилительных стежков
			Модель с 70 строчками	Модель с 60 строчками	Модель с 50 строчками	Модель с 40 строчками		Авт. режим	Ручн. режим	Авт. режим	Ручн. режим			
Прямая	Слева		J	00	00	00	00	0,0	0,0–7,0	2,5	0,2–5,0	Нет	Да ^{***}	Обр. [*]
	По центру		J	01	01	01	01	–	–	2,5	0,2–5,0	Да (J)	Да ^{***}	Обр. [*]
Тройная эластичная строчка		J	02	02	02	02	02	0,0	0,0–7,0	2,5	1,5–4,0	Нет	Нет	Усил. ^{**}
Эластичная строчка		J	03	03	03	03	03	1,0	1,0–3,0	2,5	1,0–4,0	Да ^{****} (J)	Нет	Усил. ^{**}
Строчка “зигзаг”		J	04	04	04	04	04	3,5	0,0–7,0	1,4	0,0–4,0	Да ^{****} (J)	Да ^{***}	Обр. [*]
3-ступенчатый зигзаг		J	05	05	05	05	05	5,0	1,5–7,0	1,0	0,2–4,0	Да ^{****} (J)	Нет	Усил. ^{**}

*Обр. = Обратная строчка **Усил. = Усиление ***Не используйте обратную строчку.

****Установите ширину строчки 5,0 мм или менее.

Название строчки	Рисунок	Прижимная лапка	Номер строчки				Применение	Ширина строчки [мм]		Длина стежка [мм]		Двойная игла	Шагающая лапка	Шитье в обратном направлении/ выполнение усиленных стежков
			Модель с 70 строчками	Модель с 60 строчками	Модель с 50 строчками	Модель с 40 строчками		Авт. режим	Ручн. режим	Авт. режим	Ручн. режим			
Краеобметочная строчка		G	06	06	06	06	Обметывание краев на тонком или среднем материале	3,5	2,5–5,0	2,0	1,0–4,0	Нет	Нет	Усил. *
		G	07	07	07	07	Обметывание краев на плотном материале	5,0	2,5–5,0	2,5	1,0–4,0	Нет	Нет	Усил. *
		J	08	08	08	08	Обметывание краев на эластичном материале	5,0	0,0–7,0	2,5	0,5–4,0	Да (J) **	Нет	Усил. *
Потайная строчка-мережка		R	09	09	09	09	Потайное подшивание на материале средней плотности	0	-3 ← → 3	2,0	1,0–3,5	Нет	Нет	Усил. *
		R	10	10	10	10	Потайное подшивание на эластичном материале	0	-3 ← → 3	2,0	1,0–3,5	Нет	Нет	Усил. *
Строчка для пришивания аппликаций		J	11	11	11	11	Пришивание аппликаций	3,5	2,5–5,0	2,5	1,6–4,0	Да (J) **	Нет	Усил. *
Строчка-ракушка		J	12	12	12	12	Строчка-ракушка	4,0	0,0–7,0	2,5	0,2–4,0	Да (J) **	Нет	Усил. *
Фестонная атласная строчка		N	13	13	13	13	Фестонная строчка	5,0	2,5-7,0	0,5	0,1-1,0	Да (J) **	Нет	Усил. *
Стачная строчка		J	14	14	14	14	Пэтчворк и декоративная строчка	4,0	0,0–7,0	1,2	0,2–4,0	Да (J) **	Нет	Усил. *
		J	15	15	15	15	Пэтчворк, декоративная строчка и обметывание краев на обеих частях материала, например трико	5,0	2,5–7,0	2,5	1,0–4,0	Да (J) **	Нет	Усил. *
		J	16	16	16	16	Пэтчворк и декоративная строчка	5,0	0,0–7,0	1,2	0,2–4,0	Да (J) **	Нет	Усил. *
Строчка-мережка		J	17	17	17	17	Строчка-мережка, украшение сборками или буфами, декоративная строчка	5,0	0,0-7,0	2,5	1,0-4,0	Да (J) **	Нет	Усил. *
		J	18	18	18	18	Строчка-мережка, украшение сборками или буфами, декоративная строчка	5,0	2,5-7,0	2,5	1,0-4,0	Да (J) **	Нет	Усил. *















*Усил. = Усиление

**Установите ширину строчки 5,0 мм или менее.

Название строчки	Рисунок	Прижимная лапка	Номер строчки				Применение	Ширина строчки [мм]		Длина стежка [мм]		Двойная игла	Шагающая лапка	Шитье в обратном направлении/ выполнение усиленных стежков
			Модель с 70 строчками	Модель с 60 строчками	Модель с 50 строчками	Модель с 40 строчками		Авт. режим	Ручн. режим	Авт. режим	Ручн. режим			
Декоративная строчка		J	19	19	19	19	Декоративная отделка	4,0	0,0-7,0	3,0	2,0-4,0	Нет	Нет	Усил.*
		J	20	20	20	20	Декоративная отделка	4,0	0,0-7,0	2,5	1,0-4,0	Да** (J)	Нет	Усил.*
		J	21	21	21	-	Декоративная отделка	5,5	0,0-7,0	1,6	1,0-4,0	Да** (J)	Нет	Усил.*
		N	22	22	22	21	Декоративная строчка и пришивание эластичной тесьмы	5,0	1,5-7,0	1,0	0,2-4,0	Да** (J)	Нет	Усил.*
		N	23	23	23	22	Кружевная строчка, декоративная подшивка, мережки и т.д.	3,5	1,5-7,0	2,5	1,6-4,0	Нет	Нет	Усил.*
		N	24	24	24	23	Декоративная подшивка, мережки и т.д.	6,0	1,5-7,0	3,0	1,5-4,0	Нет	Нет	Усил.*
		N	25	25	25	-	Декоративная подшивка на тонком и среднем материале с плотным переплетением, мережки и т.д.	5,0	1,5-7,0	3,5	1,5-4,0	Нет	Нет	Усил.*
Декоративная строчка		N	26	26	26	24	Декоративная подшивка на тонком и среднем материале с плотным переплетением, мережки и т.д.	5,0	1,5-7,0	4,0	1,5-4,0	Да** (J)	Нет	Усил.*
		N	27	27	27	-	Декоративная подшивка на тонком и среднем материале с плотным переплетением, мережки и т.д.	5,0	1,5-7,0	2,5	1,5-4,0	Да** (J)	Нет	Усил.*
		N	28	28	28	-	Декоративная подшивка на тонком и среднем материале с плотным переплетением, мережки и т.д.	5,0	1,5-7,0	2,0	1,5-4,0	Да** (J)	Нет	Усил.*

*Усил. = Усиление

**Установите ширину строчки 5,0 мм или менее.

Название строчки	Рисунок	Прижимная лапка	Номер строчки				Применение	Ширина строчки [мм]		Длина стежка [мм]		Двойная игла	Шагающая лапка	Шитье в обратном направлении/ выполнение усилительных стежков
			Модель с 70 строчками	Модель с 60 строчками	Модель с 50 строчками	Модель с 40 строчками		Авт. режим	Ручн. режим	Авт. режим	Ручн. режим			
Строчка для обметывания петель		A	29	29	29	25	Горизонтальные петли в тонком и среднем материале	5,0	3,0-5,0	0,4	0,2-1,0	Нет	Нет	Авто** усил.
		A	30	30	30	26	Закрепленные петли в материале с подкладкой	5,0	3,0-5,0	0,4	0,2-1,0	Нет	Нет	Авто** усил.
		A	31	31	31	27	Петли в эластичном или трикотажном материале	6,0	3,0-6,0	1,0	0,5-2,0	Нет	Нет	Авто** усил.
		A	32	32	32	28	Петли в эластичном материале	6,0	3,0-6,0	1,5	1,0-3,0	Нет	Нет	Авто** усил.
		A	33	33	33	29	Обметывание петель с глазом в толстом или пушистом материале	7,0	3,0-7,0	0,5	0,3-1,0	Нет	Нет	Авто** усил.
		A	34	34	-	-	Петли с глазом в среднем и толстом материале	7,0	3,0-7,0	0,5	0,3-1,0	Нет	Нет	Авто** усил.
		A	35	35	-	-	Обметывание петель с глазом в толстом или пушистом материале	7,0	3,0-7,0	0,5	0,3-1,0	Нет	Нет	Авто** усил.
Закрепка		A	36	36	34	30	Усиление разрезов и легко распускающихся швов	2,0	1,0-3,0	0,4	0,3-1,0	Нет	Нет	Авто** усил.
Прямая стачная строчка		J	37	37	-	-	Стачивание прямой строчкой (с припуском на шов 6,5 мм от правого края прижимной лапки)	5,5	0,0-7,0	1,6	0,2-5,0	Нет	Да	Усил.*
		J	38	38	-	-	Стачивание прямой строчкой (с припуском на шов 6,5 мм от левого края прижимной лапки)	1,5	0,0-7,0	1,6	0,2-5,0	Нет	Да	Усил.*
Имитация ручного выстигивания		J	39	39	35	31	Выстигивание прямой строчкой с имитацией под ручной шов	0,0	0,0-7,0	2,5	1,0-4,0	Нет	Нет	Усил.*
Строчка "зигзаг" (для выстигивания)		J	40	40	-	-	Пришивание аппликаций, выстигивание со свободной подачей, атласная строчка, пришивание пуговиц	3,5	0,0-7,0	1,4	0,0-4,0	Нет	Да	Усил.*
Строчка для пришивания аппликаций (для выстигивания)		J	41	41	-	-	Пришивание аппликаций и окантовывание	1,5	0,5-5,0	1,2	1,0-4,0	Нет	Нет	Усил.*
		J	42	42	-	-	Пришивание аппликаций и окантовывание	1,5	0,5-5,0	1,2	1,0-4,0	Нет	Нет	Усил.*
Фактурное выстигивание		J	43	43	-	-	Фоновая стегальная строчка (придание фактуры)	7,0	1,0-7,0	1,6	1,0-4,0	Нет	Нет	Усил.*

*Усил. = Усиление

**Авто усил. = Автоматическое усиление

Название строчки	Рисунок	Прижимная лапка	Номер строчки				Применение	Ширина строчки [мм]		Длина стежка [мм]		Двойная игла	Шагающая лапка	Шитье в обратном направлении/ выполнение усилительных стежков
			Модель с 70 строчками	Модель с 60 строчками	Модель с 50 строчками	Модель с 40 строчками		Авт. режим	Ручн. режим	Авт. режим	Ручн. режим			
Декоративная строчка		N	44	44	36	32	Для украшения и т. п.	7,0	0,0–7,0	2,5	0,2–4,0	Нет	Нет	Усил.*
		N	45	45	37	33	Для украшения и т. п.	7,0	0,0–7,0	2,0	0,2–4,0	Нет	Нет	Усил.*
		N	46	46	38	-	Для украшения и т. п.	7,0	0,0–7,0	2,5	0,2–4,0	Нет	Нет	Усил.*
		N	47	-	-	-	Для украшения и т. п.	7,0	0,0–7,0	2,5	0,2–4,0	Нет	Нет	Усил.*
		N	48	47	39	-	Для украшения и т. п.	7,0	0,0–7,0	2,0	0,2–4,0	Нет	Нет	Усил.*
		N	49	48	40	-	Для украшения и т. п.	7,0	0,0–7,0	2,0	0,2–4,0	Нет	Нет	Усил.*
		N	50	-	-	-	Для украшения и т. п.	7,0	0,0–7,0	1,6	0,2–4,0	Нет	Нет	Усил.*
		N	51	49	41	34	Для украшения и т. п.	7,0	0,0–7,0	2,5	0,2–4,0	Нет	Нет	Усил.*
		N	52	-	-	-	Для украшения и т. п.	7,0	0,0–7,0	2,0	0,2–4,0	Нет	Нет	Усил.*
		N	53	-	-	-	Для украшения и т. п.	5,0	0,0–7,0	2,0	0,2–4,0	Нет	Нет	Усил.*
		N	54	-	-	-	Для украшения и т. п.	7,0	0,0–7,0	2,5	0,2–4,0	Нет	Нет	Усил.*
		N	55	50	-	-	Для украшения и т. п.	7,0	0,0–7,0	1,6	0,2–4,0	Нет	Нет	Усил.*
	N	56	51	-	-	Для украшения и т. п.	7,0	0,0–7,0	1,4	0,2–4,0	Нет	Нет	Усил.*	

*Усил. = Усиление

Название строчки	Рисунок	Прижимная лапка	Номер строчки				Применение	Ширина строчки [мм]		Длина стежка [мм]		Двойная игла	Шагающая лапка	Шитье в обратном направлении/ выполнение усиленных стежков
			Модель с 70 строчками	Модель с 60 строчками	Модель с 50 строчками	Модель с 40 строчками		Авт. режим	Ручн. режим	Авт. режим	Ручн. режим			
Атласные строчки		N	57	52	42	-	Для украшения и т. п.	7,0	2,5–7,0	0,4	0,1–1,0	Да (J)**	Нет	Усил.*
		N	58	-	-	-	Для украшения и т. п.	7,0	2,5–7,0	0,4	0,1–1,0	Да (J)**	Нет	Усил.*
		N	59	53	43	35	Для украшения и т. п.	7,0	2,5–7,0	0,4	0,1–1,0	Да (J)**	Нет	Усил.*
		N	60	54	44	36	Для украшения и т. п.	7,0	2,5–7,0	0,4	0,1–1,0	Да (J)**	Нет	Усил.*
		N	61	55	45	-	Для украшения и т. п.	7,0	2,5–7,0	0,4	0,1–1,0	Да (J)**	Нет	Усил.*
		N	62	56	46	37	Для украшения и т. п.	7,0	2,5–7,0	0,4	0,1–1,0	Да (J)**	Нет	Усил.*
		N	63	-	-	-	Для украшения и т. п.	7,0	2,5–7,0	0,4	0,1–1,0	Да (J)**	Нет	Усил.*
		N	64	-	-	-	Для украшения и т. п.	7,0	2,5–7,0	0,4	0,1–1,0	Да (J)**	Нет	Усил.*
Крестовидные строчки		N	65	-	-	-	Для украшения и т. п.	7,0	0,0–7,0	1,6	0,2–4,0	Нет	Нет	Усил.*
		N	66	-	-	-	Для украшения и т. п.	6,0	0,0–7,0	1,4	0,2–4,0	Нет	Нет	Усил.*
		N	67	57	47	38	Для украшения и т. п.	6,0	0,0–7,0	2,5	0,2–4,0	Нет	Нет	Усил.*
		N	68	58	48	-	Для украшения и т. п.	6,0	0,0–7,0	1,4	0,2–4,0	Нет	Нет	Усил.*
		N	69	59	49	39	Для украшения и т. п.	6,0	0,0–7,0	1,4	0,2–4,0	Нет	Нет	Усил.*

*Усил. = Усиление

**Установите ширину строчки 5,0 мм или менее.

ТЕХНИЧЕСКОЕ ОБСЛУЖИВАНИЕ

Ниже описаны простые операции по техническому обслуживанию машины.

Наружная очистка машины

Если наружные поверхности машины загрязнены, слегка смочите ткань нейтральным моющим средством, выжмите ее и протрите поверхности машины. После очистки протрите машину влажной тканью и затем вытрите ее сухой тканью.

! ОСТОРОЖНО!

- Перед очисткой машины выньте вилку кабеля питания из розетки; в противном случае возможна травма или поражение электрическим током.

Очистка шпульного колпачка

Накопление пыли в шпульном колпачке приводит к ухудшению рабочих характеристик машины, поэтому следует регулярно очищать шпульный колпачок.

! ОСТОРОЖНО!

- Перед очисткой машины убедитесь, что она отключена от электропитания. В противном случае можно получить поражение электрическим током или травму.

- 1 Выключите машину и отсоедините вилку кабеля питания от розетки.
- 2 Поднимите иглу и прижимную лапку.
- 3 Ослабьте винты прижимной лапки и иглодержателя, чтобы снять держатель прижимной лапки и иглу.

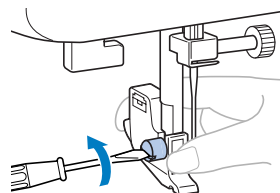

- 4 Возьмитесь за обе стороны крышки игольной пластины и снимите ее, сдвинув ее на себя.

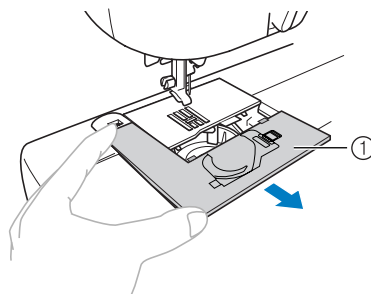

① Крышка игольной пластины

- 5** Снимите шпульный колпачок. Возьмитесь за шпульный колпачок и выньте его.

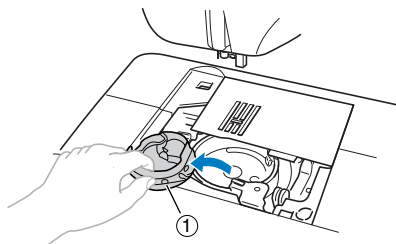

① Шпульный колпачок

- 6** Щеточкой или пылесосом удалите пыль из челнока и из окружающих его механизмов и с поверхностей.

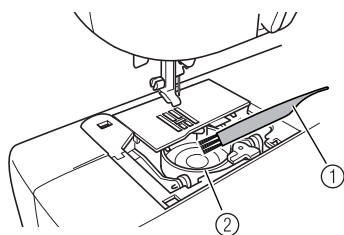

① Щеточка для очистки
② Челнок

- Не смазывайте маслом шпульный колпачок.

- 7** Вставьте шпульный колпачок таким образом, чтобы метка ▲ на шпульном колпачке совпала с меткой ● на машине, как показано ниже.

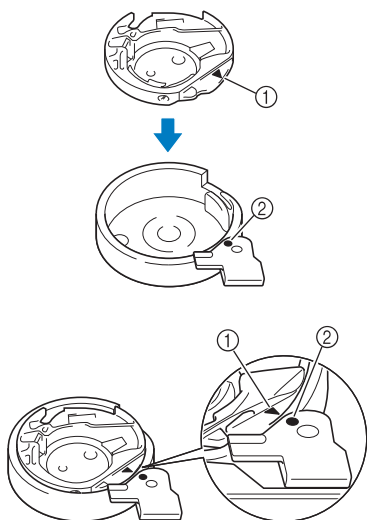

- Совместите метки ▲ и ●.

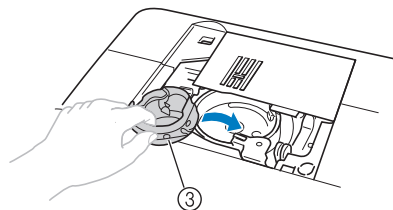

① Метка ▲
② Меткат ●
③ Шпульный колпачок

- До установки шпульного колпачка убедитесь, что эти метки совпали.

! ОСТОРОЖНО!

- Запрещается использовать шпульный колпачок, если на нем имеются царапины. Это может привести к запутыванию верхней нити, поломке иглы или ухудшению характеристик машины. Новый шпульный колпачок (номер по каталогу: ХЕ7560-001) можно приобрести в ближайшем официальном сервисном центре.
- Убедитесь, что шпульный колпачок размещается правильно, в противном случае может сломаться игла.

- 8** Поместите крышку игольной пластины в предназначенные для нее пазы на игольной пластине и задвиньте крышку на место.

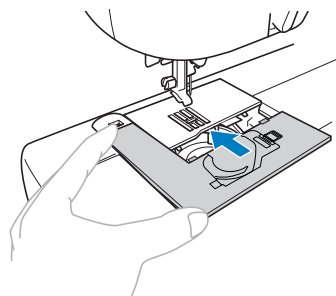

ПОИСК И УСТРАНЕНИЕ НЕИСПРАВНОСТЕЙ

Если машина перестала нормально работать, то перед обращением в сервисный центр выполните следующие проверки.

Большинство проблем можно решить самостоятельно. Если необходима дополнительная помощь, Центр поддержки Brother (Brother Solutions Center) предлагает обновляемый раздел часто задаваемых вопросов и советы по поиску и устранению неисправностей. Посетите наш сайт по адресу <http://solutions.brother.com>.

Если проблема не устраняется, обратитесь к дилеру или в ближайший авторизованный сервисный центр.

Проблема	Возможная причина	Решение	Справка
Машина не работает.	Машина не подключена к электросети.	Вставьте вилку кабеля питания в розетку.	с. 10
	Выключатель питания выключен.	Включите питание машины.	с. 10
	Вал устройства намотки шпульки сдвинут вправо.	Сдвиньте вал устройства намотки шпульки влево.	с. 13, 14
	Педаля использована неправильно.	Используйте педаль надлежащим образом.	с. 10
Ломается игла.	Игла неправильно вставлена.	Вставьте иглу надлежащим образом.	с. 23
	Слабо затянут винт иглодержателя.	Надежно затяните винт иглодержателя отверткой.	с. 24
	Игла погнута или затупилась.	Замените иглу.	с. 23
	Использовано неверное сочетание материала, нити и иглы.	Выберите иглу и нить, подходящие для работы с данным материалом.	с. 22
	Используемая прижимная лапка не подходит для выбранного типа строчки.	Установите прижимную лапку, соответствующую выбранному типу строчки.	с. 63
	Слишком сильное натяжение верхней нити.	Ослабьте натяжение верхней нити.	с. 33
	Материал вытянут слишком сильно.	Подавайте материал без усилия.	–
	Царапины на поверхности вокруг отверстия игольной пластины.	Замените игольную пластину. Обратитесь по месту покупки машины или в уполномоченный сервисный центр.	–
	Царапины вокруг отверстия прижимной лапки.	Замените прижимную лапку. Обратитесь по месту покупки машины или в уполномоченный сервисный центр.	–
	Царапины на шпульном колпачке.	Замените шпульный колпачок. Обратитесь по месту покупки машины или в уполномоченный сервисный центр.	–
Использована шпулька, не предназначенная для этой машины.	Неподходящие шпульки не будут работать надлежащим образом. Применяйте только шпульки, предназначенные для данной машины.	с. 12	

Проблема	Возможная причина	Решение	Справка
Рвется верхняя нить.	Неправильно заправлена верхняя нить (например, неправильно установлена катушка с нитью или нить вышла из нитенаправителя игловодителя).	Заправьте верхнюю нить надлежащим образом.	с. 18
	На нити имеются петли или узелки.	Удалите петли и узелки.	–
	Игла не соответствует используемой нити.	Выберите иглу в соответствии с типом используемой строчки.	с. 22
	Слишком сильное натяжение верхней нити.	Ослабьте натяжение верхней нити.	с. 33
	Нить запуталась (например, в шпульном колпачке).	Удалите запутавшуюся нить. Если нить запуталась в шпульном колпачке, очистите шпульный колпачок.	с. 69
	Игла погнута или затупилась.	Замените иглу.	с. 23
Рвется верхняя нить.	Игла вставлена неправильно.	Вставьте иглу надлежащим образом.	с. 23
	Царапины на поверхности вокруг отверстия игольной пластины.	Замените игольную пластину. Обратитесь по месту покупки машины или в уполномоченный сервисный центр.	–
	Царапины вокруг отверстия прижимной лапки.	Замените прижимную лапку. Обратитесь по месту покупки машины или в уполномоченный сервисный центр.	–
	Царапины или зазубрины на шпульном колпачке.	Замените шпульный колпачок. Обратитесь по месту покупки машины или в уполномоченный сервисный центр.	–
	Использована шпулька, не предназначенная для этой машины.	Неподходящие шпульки не будут работать надлежащим образом. Применяйте только шпульки, предназначенные для данной машины.	с. 12
Запутывается или рвется нижняя нить.	Неправильно намотана нить шпульки.	Намотайте нить шпульки надлежащим образом.	с. 12
	Шпулька поцарапана или неплавно поворачивается.	Замените шпульку.	–
	Нить запуталась.	Удалите запутавшуюся нить и очистите шпульный колпачок.	с. 69
	Использована шпулька, не предназначенная для этой машины.	Неподходящие шпульки не будут работать надлежащим образом. Применяйте только шпульки, предназначенные для данной машины.	с. 12
	Шпулька установлена неправильно.	Установите шпульку правильно.	с. 15, 16
Нить запуталась на изнаночной стороне ткани.	Неправильно заправлена верхняя нить.	Заправьте верхнюю нить надлежащим образом.	с. 18

Проблема	Возможная причина	Решение	Справка
Неправильно отрегулировано натяжение нити.	Неправильно заправлена верхняя нить.	Заправьте верхнюю нить надлежащим образом.	с. 18
	Неправильно намотана нить шпульки.	Намотайте нить шпульки надлежащим образом.	с. 12
	Использовано неверное сочетание нити и иглы для используемого материала.	Выберите иглу и нить, подходящие для работы с данным материалом.	с. 22
	Держатель прижимной лапки установлен неправильно.	Установите держатель прижимной лапки правильно.	с. 28
	Неправильно отрегулировано натяжение нити.	Отрегулируйте натяжение верхней нити.	с. 33
	Использована шпулька, не предназначенная для этой машины.	Неподходящие шпульки не будут работать надлежащим образом. Применяйте только шпульки, предназначенные для данной машины.	с. 12
	Шпулька установлена неправильно.	Установите шпульку правильно.	с. 15, 16
Слишком сильное натяжение верхней нити.	Нижняя нить (нить шпульки) неправильно заправлена.	Заправьте нижнюю нить надлежащим образом.	с. 15
Материал сморщивается.	Неправильно заправлена верхняя нить или неправильно расположена шпулька.	Надлежащим образом заправьте верхнюю нить и намотайте нить шпульки.	с. 15, 16, 18
	Катушка установлена неправильно.	Вставьте катушку надлежащим образом.	–
	Использовано неверное сочетание материала, нити и иглы.	Выберите иглу и нить, подходящие для работы с данным материалом.	с. 22
	Игла погнута или затупилась.	Замените иглу.	с. 23
	Слишком толстая строчка при обработке тонкого материала.	При шитье используйте стабилизатор.	с. 36
	Неправильно отрегулировано натяжение нити.	Отрегулируйте натяжение верхней нити.	с. 33
Стежки пропускаются.	Неправильно заправлена верхняя нить.	Заправьте верхнюю нить надлежащим образом.	с. 18
	Использовано неверное сочетание материала, нити и иглы.	Выберите иглу и нить, подходящие для работы с данным материалом.	с. 22
	Игла погнута или затупилась.	Замените иглу.	с. 23
	Игла вставлена неправильно.	Вставьте иглу надлежащим образом.	
	Накопилась пыль под игольной пластиной или в шпульном колпачке.	Снимите крышку игольной пластины и очистите пластину и шпульный колпачок.	с. 69

Проблема	Возможная причина	Решение	Справка
Во время шитья слышен высокий шум.	Пыль забила гребенки транспортера или скопилась в шпульном колпачке.	Очистите шпульный колпачок.	с. 69
	Неправильно заправлена верхняя нить.	Заправьте верхнюю нить надлежащим образом.	с. 18
	Царапины на шпульном колпачке.	Замените шпульный колпачок. Обратитесь по месту покупки машины или в уполномоченный сервисный центр.	–
	Использована шпулька, не предназначенная для этой машины.	Неподходящие шпульки не будут работать надлежащим образом. Применяйте только шпульки, предназначенные для данной машины.	с. 12
Нитевдеватель нельзя использовать.	Держатель иглы не перемещен в крайнее верхнее положение.	Поднимите иглу, повернув маховик на себя (против часовой стрелки) так, чтобы метка на маховике оказалась сверху, или нажав кнопку  (Позиционирование иглы) (если имеется) один или два раза.	с. 18
	Игла вставлена неправильно.	Вставьте иглу надлежащим образом.	с. 23
Строчка шьется неправильно.	Используемая прижимная лапка не соответствует типу строчки.	Установите прижимную лапку, соответствующую выбранному типу строчки.	с. 63
	Неправильно отрегулировано натяжение нити.	Отрегулируйте натяжение верхней нити.	с. 33
	Нить запуталась (например, в шпульном колпачке).	Удалите запутавшуюся нить. Если нить запуталась в шпульном колпачке, очистите шпульный колпачок.	с. 69
Материал не подается.	Гребенки транспортера опущены.	Переведите рычаг положения гребенок транспортера в положение  .	с. 45, 54
	Слишком короткий стежок.	Увеличьте длину стежка.	с. 30
	Использовано неверное сочетание материала, нити и иглы.	Выберите иглу и нить, подходящие для работы с данным материалом.	с. 22
	Нить запуталась (например, в шпульном колпачке).	Удалите запутавшуюся нить. Если нить запуталась в шпульном колпачке, очистите шпульный колпачок.	с. 69
Не горит лампочка подсветки.	Лампочка подсветки перегорела.	Обратитесь по месту покупки машины или в уполномоченный сервисный центр.	–

СООБЩЕНИЯ ОБ ОШИБКАХ

Если какая-либо операция выполнена неверно перед установкой швейной машины, на панели управления появится сообщение об ошибке. Следуйте инструкциям, указанным в таблице. Если во время отображения сообщения об ошибке нажать кнопку выбора строчки или правильно выполнить соответствующую операцию, это сообщение исчезнет.

Сообщение об ошибке	Возможная причина	Решение
E1	Педаль нажата (или нажата кнопка "Пуск/Стоп", если педаль не подключена) и нажата кнопка обратных/закрепляющих стежков при поднятой прижимной лапке.	Перед продолжением работы опустите рычаг прижимной лапки.
E2	Выбрана строчка, отличная от строчки для обметывания петель или закрепки, и педаль нажата (или нажата кнопка "Пуск/Стоп", если педаль не подключена) при опущенном рычажке обметывания петель.	Перед продолжением работы поднимите рычажок обметывания петель.
E3	Выбрана строчка для обметывания петель или закрепки, и педаль нажата (или нажата кнопка "Пуск/Стоп", если педаль не подключена) при поднятом рычажке обметывания петель.	Перед продолжением работы опустите рычажок обметывания петель.
E4	Кнопка "Реверс/закрепление" или "Подъем/опускание иглы" нажата, когда вал устройства намотки шпульки сдвинут вправо.	Перед продолжением работы сдвиньте вал устройства намотки шпульки влево.
E5	Кнопка "Пуск/Стоп" была нажата при подключенной педали.	Отсоедините педаль и нажмите кнопку "Пуск/Стоп" или управляйте машиной с помощью педали.
E6	Двигатель заблокирован из-за того, что запуталась нить.	Перед продолжением работы уберите запутавшуюся нить.



Примечание

- Если во время работы появляется сообщение с цифровым обозначением от "F1" до "F8", то это свидетельствует о возможном наличии неисправности. Обратитесь в ближайший уполномоченный сервисный центр.

Звуковая сигнализация (для моделей со звуковой сигнализацией)

При каждом нажатии кнопки подается звуковой сигнал. Если нажата неработающая клавиша или выполнена неверная операция, раздастся два или четыре звуковых сигнала (только для моделей со звуковой сигнализацией).

- **При нажатии какой-либо кнопки (корректная операция)**
Подается один звуковой сигнал.
- **Если нажата неработающая клавиша или выполнена неверная операция**
Подается два или четыре звуковых сигнала.
- **Машина заблокирована (например из-за того, что запуталась нить)**
Швейная машина подает звуковой сигнал в течение четырех секунд и затем останавливается. Выясните причину остановки, устраните ее и продолжайте работу.

УКАЗАТЕЛЬ

Цифры

3-ступенчатый “зигзаг” 37

А

аппликация 50

Б

быстрая намотка шпульки 14

В

винт иглодержателя 6, 24

вспарыватель 44

вшивание молнии 47

выключатель питания 10

выстегивание 52

выстегивание со свободной подачей материала 53

вышивание монограмм 59, 62

Г

гребенки транспортера 6, 53

Д

двойная игла 24

декоративное стачивание 61

держатель прижимной лапки 6, 28

диск предварительного натяжения 12

длина стежка 30

дополнительные принадлежности 8

З

закрепка 55

закрепление 55

заправка верхней нити 18

застежка “на крючках” 35

звуковая сигнализация 75

И

игла 22

игла с крылышками 62

игольная пластина 6

К

кнопка “Пуск/Стоп” 6, 32

кнопка выбора строчки 7

кнопка обратных/закрепляющих стежков 6

кнопка позиционирования иглы 6

кнопки управления 6

краеобметочные строчки 37

крышка игольной пластины 69

крышка челночного устройства 6, 15

Л

лапка для вшивания молнии 47

лапка для обметывания петель 43

лоскутное шитье 51

М

маховик 5

мережки 62

Н

направляющая для выстегивания 52, 53

настройки строчек 63

натяжение нити 33

низ рукавов 55

нитевдеватель 19

нитенаправитель 18

нитенаправитель игловодителя 6

О

обметывание петель 42

основные части 5

П

панель управления 7

педаль 8, 32

переключатель положения гребенок

транспортера 54

плоская платформа 7, 36

плотный материал 35

поиск и устранение неисправностей 71

положение иглы 38

потайная подшивочная строчка 39

прямая строчка 38

прижимная лапка 6, 27

принадлежности 8

пришивание пуговиц 45

пробное шитье 34

проемы 55

простые строчки 38

прошивка 44

пэчворк 51

Р

регулятор натяжения верхней нити 33

регулятор скорости шитья 6

режим “свободный рукав” 36

рычаг прижимной лапки 6, 18

рычажок обметывания петель 6, 44, 56

С

система быстрой заправки нижней нити 6, 16

сообщения об ошибках 75

стачивание 51

стачная строчка 50, 57

стегальная лапка 53

стержень для второй катушки 25

стержень для катушки 12, 18

строчка “зигзаг” 34, 37, 50

строчка-мережка 59

Т	
тонкий материал.....	36
тройная эластичная строчка.....	38
У	
углы карманов.....	55
украшение сборками или буфами.....	60
устройство для обрезки нити.....	32
устройство намотки шпульки.....	12, 71, 75
Ф	
фестонная строчка.....	59
Ш	
шагающая лапка.....	52
швейные иглы.....	22
ширина строчки.....	30
шпулька.....	15
шпульный колпачок.....	69
Штопка.....	37, 48
Э	
эластичная тесьма.....	48
эластичный материал.....	36

