

Rowenta®

DW9230



www.rowenta.com

- EN
- FR
- RU
- UK
- TR
- PL
- CS
- SK
- SL
- SR
- HR
- RO
- BG
- HU
- ET
- LV
- LT

EN

FR

RU

UK

TR

PL

CS

SK

SL

SR

HR

RO

BG

HU

ET

LV

LT

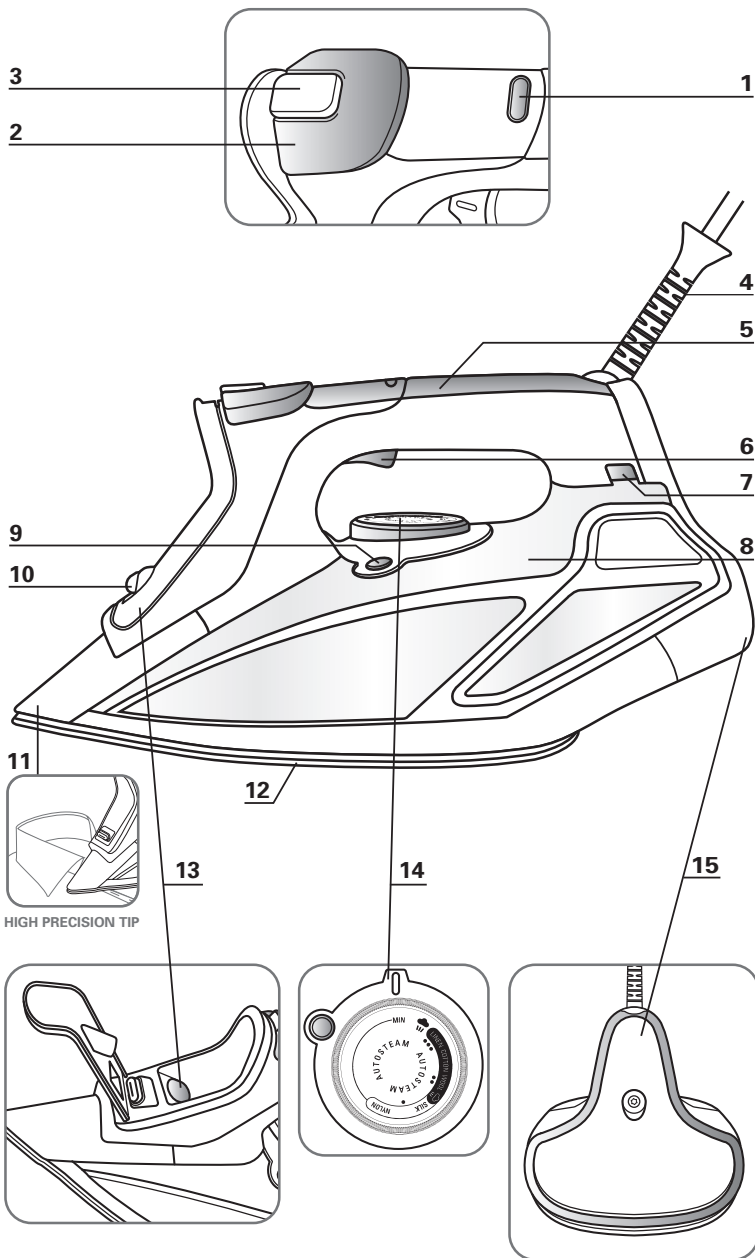

EN.....5	PL.....35	HR.....65	LV.....95
FR.....11	CS.....41	RO.....71	LT.....101
RU.....17	SK.....47	BG.....77	
UK.....23	SL.....53	HU.....83	
TR.....29	SR.....59	ET.....89	



fig.1

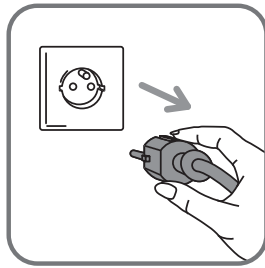

fig.2

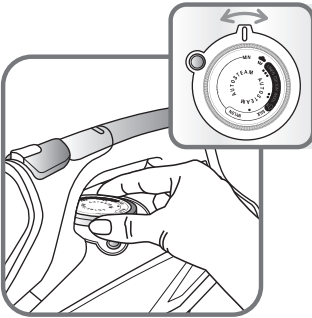

fig.3

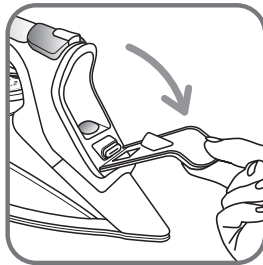

fig.4

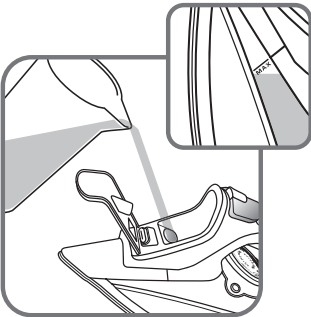

fig.5

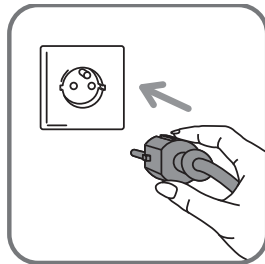

fig.6

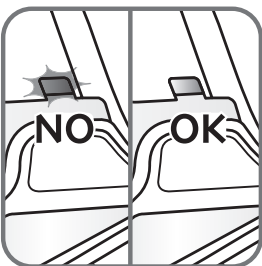

fig.7



fig.8

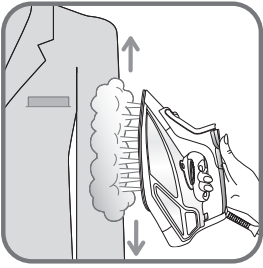

fig.9

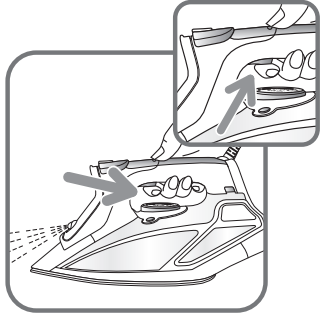

fig.10

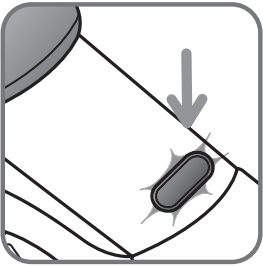

fig.11

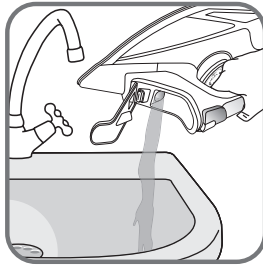

fig.12



fig.13-a

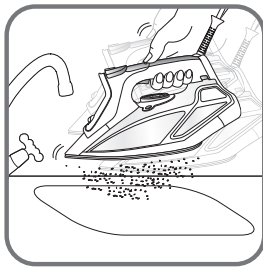

fig.13-b

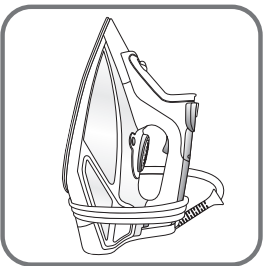



fig.14



SAFETY INSTRUCTIONS

- Please read these instructions carefully and keep them for further references.
- Never leave the appliance unattended when it is connected to a power source; if it has not cooled down for approximately 1 hour.
- The iron must be used and rested on a flat, stable, heat-resistant surface.
- When you place the iron on the iron rest, make sure that the surface on which you place it is stable.
- Always unplug your appliance: before filling, or rinsing the water tank, before cleaning it, after each use.
- Children must be supervised to ensure that they do not play with the appliance.
- Keep the iron and its cord out of reach of children less than 8 years of age when it is energized or cooling down.
- This appliance can be used by children aged from 8 years and above and persons with reduced physical, sensory or mental capabilities, or lack of experience and knowledge, if they have been given supervision or instruction concerning use of the appliance in a safe way and understand the hazards involved.
- Cleaning and user maintenance shall not be made by children without supervision.
- The appliance must not be used if it has fallen to the floor, shows evident of damage, leaks or fails to function correctly. Never dismantle your appliance. To avoid any danger, have it inspected in an approved service centre.
-  The surfaces which are marked with this sign and the soleplate are very hot during the use of the appliances. Don't touch these surfaces before the iron is cooled down.

IMPORTANT RECOMMENDATIONS

- The voltage of your electrical installation must correspond to that of the iron (220-240V). Always plug your iron into an earth socket. Connecting to the wrong voltage may cause irreversible damage to the iron and will invalidate the guarantee.
- If you are using a mains extension lead, ensure that it is corrected rated (16A) with an earth, and is fully extended.
- If the electric power cord is damaged, it must be replaced by an Approved Service Centre in order to prevent any danger.
- Do not unplug your appliance by pulling on the cord.
- Never immerse your steam iron in water or any other liquid. Never hold it under the tap water.
- Never touch the electric cord with the soleplate of the iron.
- Your appliance gives off steam, which may cause burns, especially when you are ironing close to the edge of your ironing board.
- Never direct the steam towards people or animals.
- For your safety, this appliance conforms to the applicable standards and regulations (Low Voltage, Electromagnetic Compatibility, Environmental Directives).
- This product has been designed for domestic use only. Any commercial use, inappropriate use or failure to comply with the instructions, the manufacturer accepts no responsibility and the guarantee will not apply.





ENVIRONMENT PROTECTION FIRST !

- ① Your appliance contains valuable materials which can be recovered or recycled.
- ➔ Leave it at a local civic waste collection point.

Keep these instructions

DESCRIPTION

- | | |
|---|------------------------------|
| 1. Auto off | 9. Self clean button |
| 2. Shot of steam button | 10. Spray |
| 3. Steam ON  / Steam OFF  | 11. High precision tip |
| 4. Cord | 12. Soleplate |
| 5. Handle | 13. Filling inlet |
| 6. Spray trigger | 14. Temperature control dial |
| 7. Thermostat control light | 15. Rear Cover |
| 8. Water tank | |

STEAMFORCE, CONCENTRATED INNOVATION...

Small in size, Steamforce combines power and performance thanks to the compact steam generator built inside the iron. With unparalleled steam generation capacity reaching **220g/min** and variable steam of **up to 50g/min**, Steamforce pushes **up to 35% more steam** into the fibres of your fabric**. This extra steam at the heart of the fabric is the secret of perfect ironing and long-lasting results.

The **movement sensor** is an intelligent system which temporarily stops steam being released when the iron is not moving, even when it is placed horizontally. This function eliminates wasted steam while you are handling the clothes!

BEFORE USE

IMPORTANT Before doing anything else, remove the sticker on the side **fig.1**
Warning! Before using your iron with the steam function for the first time, we recommend that you operate the steam in a horizontal position for a few moments, away from your linen, i.e. press the Shot of Steam button a few times.
 During the first few uses, a harmless odour and a small amount of smoke may be noticeable.
 This has no effect on the use of the iron and will cease quickly.
 Upon the first use, you may notice small particles coming out of the soleplate. This is part of manufacturing process and is not harmful to you or your garments. It will disappear after several uses. You may accelerate this by using the self cleaning function (**fig.13a - 13b**) and shaking the iron gently.

WHAT WATER MAY BE USED ?

Your iron has been designed to operate using untreated tap water. If in doubt, check with your local water authority. However, if your water is very hard, you can mix 50% untreated tap water with 50% distilled or demineralised water.

IMPORTANT Heat concentrates the elements contained in water during evaporation. The types of water listed below contain organic waste or mineral elements that can cause spitting, brown staining or premature wear of the appliance: water from tumble dryers, scented or softened water, water from refrigerators, batteries or air conditioners, pure distilled or demineralised water or rain water should not be used in your iron. Also do not use boiling, or bottled mineral water.

USE

1 • Filling the water tank









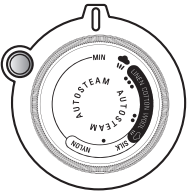

- Before filling the water tank, unplug the iron **fig.2**.
- Set the temperature control dial **fig.3** on position (Min.)
- Open the filling inlet **fig.4**. Fill in water up to the Max. mark. **fig.5**. Close the filling inlet and return the iron to the horizontal position.
- You can plug in your iron **fig.6**.

2 • Setting the temperature

Your iron is equipped with the Autosteam function, it automatically adjusts the steam amount and the temperature based on the selected fabric for optimum results.

Select the fabric to be ironed on the thermostat dial. For perfect results, an optimum position for each fabric has been pre-defined. This position is marked on the dial. You can also set your iron based on the international temperature measurements *, **, ***. Ensure your thermostat dial is positioned on these settings.

When your iron reaches the required temperature, the thermostat indicator turns off **fig.7**. You can start ironing.

	FABRIC	THERMOSTAT	THERMOSTAT INDICATION	IRONING LABEL
	Nylon (Synthetic fibres, e.g. viscose, polyester)		NYLON	
	silk		SILK	
	wool		WOOL	
	cotton		COTTON	
	linen		LINEN	

IMPORTANT The iron takes longer to cool down than to heat up. We recommend that you start with fabrics to be ironed at a low temperature. For mixed fabrics set the temperature for the most delicate fabric. At the first heating-up of the cold iron please wait until the Thermostat indicator goes off the second time. Then the set temperature is reached and you can begin ironing.

TIP: Always spray starch onto the reverse side of the fabric to be ironed.

3 • Dry ironing

Set the iron on  for an ironing without steam, ideal for delicates or perfect finishes.

4 • Steam ironing (Autosteam & Steamforce)

Set the iron on  for steam ironing. Your iron is equipped with an integrated compact steam generator which pushes up to 35% more steam into the fabrics. The steam quantity and the temperature will adjust automatically to the selected fabric.

5 • Shot of steam (from temperature setting (**) upwards)

Press the shot of steam button to generate a powerful jet of steam concentrated at the tip **fig.8**. This precision shot allows steam concentration in the front area to remove stubborn creases. Wait a few seconds between each shot before pressing the button again.

IMPORTANT Leave an interval of a few seconds between each shot and wait until the flow of steam has finished before standing the iron on its heel.

6 • Vertical shot of steam (from temperature setting (**) upwards)

Hold the iron vertically and press the shot of steam button to remove creases from suits, jackets, skirts, hanging curtains etc. **fig.9**. Wait a few seconds between each shot before pressing the button again.

IMPORTANT Never direct the steam at persons or animals!

TIP Hold the iron 10 to 20 centimetres away from the garment to avoid burning delicate fabrics.

7 • Spray

Press the spray button to moisten difficult creases **fig.10**. You can use the spray function at any temperature.

8 • Anti-Drip system

It prevents water dripping out of the soleplate when the temperature is too low.

9 • Auto Off function

• For your safety, the electronic system cuts off the power and the auto off indicator light flashes **fig.11** when:

- The iron remains motionless for more than 8 minutes on its heel
- The iron remains flat or on its side for more than 30 seconds

To restart the iron, just move it gently until the warning light stops flashing.

AFTER USE

10 • Emptying

Unplug the iron **fig.2**. Pour away remaining water **fig.12**.

Set the temperature control dial **fig.3** on position Min. Set the iron on dry position .

11 • Storing

Allow the appliance to cool down before winding the cord around the heel. Store the iron on its heel in a dry and safe place **fig.14**.

IMPORTANT Do not wind the cord around the hot soleplate. Never store your iron placed down on the soleplate.

MAINTENANCE AND CLEANING

Remove the plug from the wall socket and let the iron cool down before maintenance and cleaning.

12 • Anti-scale system

Your iron contains an anti-scale cartridge to reduce scale deposits.

This considerably prolongs the operational life of your iron.

The anti-scale cartridge is an integral part of the water tank and does not need to be replaced.

13 • Cleaning the iron

When the appliance has cooled down, wipe the iron down with a damp cloth or sponge. A non abrasive cleaning agent can be used.

Alternatively the ROWENTA cleaning kit ZD100 D1 can be used. After cleaning the soleplate, use the Self Clean function to remove residues of the cleaner from the steam holes.

IMPORTANT Do not use sharp or abrasive cleaning agents or objects to clean the soleplate and other parts of the iron.

14 • Self Clean (prolongs the life of the iron)

WARNING : Do not use descaling agents even if advertised for steam irons. They will permanently damage your iron.

The Self Clean function flushes dirt and scale particles out of the steam chamber.

1. Fill the water tank with untreated tap water up to the max mark and heat the iron to the **•••** temperature. Switch off the steam.
2. Unplug the iron and hold it over a sink horizontally.
3. Push the self clean button for 1 minute **fig.13a-13b** and shake the iron gently: steam will now begin to build up. After a few seconds water will emerge from the soleplate, rinsing dirt and scale particles out of the steam chamber.
4. Plug in the iron and allow the iron to heat up again. Wait until the remaining water has evaporated.
5. Unplug from the mains and allow the iron to fully cool down. When cool, the soleplate can be wiped with a damp cloth.

TIP Use the Self Clean function approx. every 2 weeks. If the water is very hard, clean the iron weekly.

PROBLEMS

Problem	Cause	Solution
The iron is plugged in, but the soleplate of the iron remains cold.	No mains supply.	Check that the mains plug is properly inserted or try plugging the iron into a different socket.
	Temperature control set too low.	Set the temperature control to a higher temperature.
	The automatic electronic auto off is active.	Move your iron.
Thermostat control light goes on and off	This is normal.	When the thermostat control light goes on and off the iron is heating up.
None or too little steam is being emitted.	Temperature control set too low.	Turn the temperature control to the steam area. 
	Not enough water in the water tank.	Fill the water tank.
	Anti-Drip is active (§ 8).	Wait for the soleplate to reach the correct temperature.
Brown streaks come through the holes in the soleplate and stain the fabric.	Residues in the steam chamber or on the soleplate.	Use the Self Clean function then clean your iron.
	Use of chemical descaling agents, perfumed or scented additives.	Do not add any descaling agents, perfumed, or scented additives to the water in the water tank. Use the Self Clean function and clean your iron if you have used the above.
	Fabric fibres have accumulated in the holes of the soleplate and are burning.	Clean the soleplate with a non-metallic sponge.
	Your linen is not rinsed sufficiently or you have ironed a new garment before washing it.	Ensure linen is rinsed thoroughly.
	Use of starch.	Always spray starch onto the reverse side of the fabric to be ironed and clean your iron soleplate afterwards.
	Pure distilled /demineralised or softened water is being used.	Only use untreated tap water or mix half tap water with half distilled/demineralised water. Use the Self Clean function and clean your iron.
	Iron is leaking.	Overuse of shot of steam button. Soleplate temperature too low.

Helpline:

If you have any product problems or queries, please contact our Customer Relations Team first for expert help and advice:

0845 602 1454 - UK

(01) 677 4003 - Ireland

or consult our website - www.rowenta.co.uk

Subject to modifications !

CONSIGNES DE SÉCURITÉ

- Merci de lire attentivement ces consignes et de les conserver.
- Ne laissez jamais l'appareil sans surveillance lorsqu'il est raccordé à l'alimentation électrique ; tant qu'il n'a pas refroidi environ 1 heure.
- Le fer doit être utilisé et posé sur une surface plane, stable et résistante à la chaleur.
- Lorsque vous posez le fer sur le repose-fer, assurez-vous que la surface sur laquelle vous le posez est stable.
- Débranchez toujours votre appareil : avant de le remplir ou de rincer le réservoir, avant de le nettoyer, après chaque utilisation.
- Il convient de surveiller les enfants pour s'assurer qu'ils ne jouent pas avec l'appareil.
- Maintenir le fer et le cordon hors de portée des enfants de moins de 8 ans lorsqu'il est branché ou qu'il refroidit.
- Cet appareil peut être utilisé par des enfants âgés de 8 ans ou plus et des personnes dont les capacités physiques, sensorielles ou mentales sont réduites, ou des personnes dénuées d'expérience et de connaissance, s'ils ont pu bénéficier d'une surveillance ou d'instructions préalables concernant la manière d'utiliser l'appareil en toute sécurité et qu'ils comprennent les dangers potentiels.
- Les enfants ne doivent pas effectuer le nettoyage et l'entretien sans surveillance.
- Ne pas utiliser l'appareil s'il est tombé au sol, présente des dommages apparents, fuit ou ne fonctionne pas correctement. Ne jamais démonter l'appareil. Faites-le examiner dans un centre service agréé, afin d'éviter tout danger.



- Les surfaces marquées par ce signe et la semelle sont très chaudes lors de l'utilisation de l'appareil. Ne pas toucher ces surfaces tant que le fer n'a pas refroidi.

RECOMMANDATIONS IMPORTANTES

- La tension de votre installation électrique doit correspondre à celle du fer (220-240 V). Ce fer doit être toujours branché sur une prise de courant avec terre. Toute erreur de branchement peut endommager le fer de manière irréversible et annulera la garantie.
- Si vous utilisez une rallonge, vérifiez qu'elle est de type bipolaire (16 A) avec conducteur de terre, et qu'elle est entièrement dépliée.
- Si le cordon électrique est endommagé, faites-le remplacer par un centre service agréé afin d'éviter tout danger.
- Ne débranchez pas l'appareil en tirant sur le cordon.
- Ne plongez jamais le fer à vapeur dans l'eau ou tout autre liquide. Ne le mettez jamais sous le robinet.
- Ne touchez jamais le cordon électrique avec la semelle du fer.
- Votre appareil émet de la vapeur, qui peut occasionner des brûlures, en particulier lorsque vous repassez sur un angle de votre table à repasser.
- Ne dirigez jamais la vapeur sur des personnes ou des animaux.
- Pour votre sécurité, cet appareil est conforme aux normes et réglementations applicables (Directives Basse tension, Compatibilité électromagnétique, Environnement).
- Ce produit a été conçu pour un usage domestique uniquement. Pour tout usage commercial, inapproprié ou contraire aux instructions, le fabricant décline toute responsabilité et la garantie n'est plus valable.





PROTECTION DE L'ENVIRONNEMENT !

- ① Votre appareil contient de nombreux matériaux valorisables ou recyclables.
- ➔ Confiez celui-ci dans un point de collecte ou à défaut dans un centre service agréé pour que son traitement soit effectué.

Conservez ces instructions

DESCRIPTION

- | | |
|---|------------------------------|
| 1. Arrêt automatique | 9. Commande d'auto-nettoyage |
| 2. Commande du jet de vapeur | 10. Spray |
| 3. Vapeur activée  / Vapeur désactivée  | 11. Pointe haute précision |
| 4. Cordon d'alimentation | 12. Semelle |
| 5. Poignée | 13. Orifice de remplissage |
| 6. Commande du spray | 14. Thermostat |
| 7. Voyant de contrôle du thermostat | 15. Talon |
| 8. Réservoir d'eau | |

FR

STEAMFORCE, UN CONCENTRÉ D'INNOVATION...

Petit par sa taille, le fer à repasser Steamforce allie puissance et performance grâce au générateur de vapeur compact intégré. Avec une capacité de projection de vapeur inégalée de **220 g/min** et un débit variable de vapeur **jusqu'à 50 g/min**, Steamforce diffuse **jusqu'à 35 % plus de vapeur** dans les fibres de votre vêtement**. Cette vapeur en plus pulvérisée au cœur du tissu est la clé d'un repassage parfait et de résultats durables.

Le **détecteur de mouvements** est un système intelligent qui stoppe temporairement la diffusion de vapeur dès que le fer est immobile, même lorsqu'il est posé à l'horizontale. Grâce à cette fonction, fini le gaspillage de vapeur pendant le repositionnement des vêtements !

AVANT LA PREMIÈRE UTILISATION

IMPORTANT Avant toute chose, retirez l'autocollant situé sur le côté **fig.1**

ATTENTION ! Avant la première utilisation de votre fer en position vapeur, nous vous recommandons de le faire fonctionner quelques instants en position horizontale et en dehors de votre linge. Dans les mêmes conditions, actionner plusieurs fois la commande du jet de vapeur. Durant les premières utilisations, il peut se produire un dégagement de fumée et une odeur sans nocivité. Ce phénomène sans conséquence sur l'utilisation disparaîtra rapidement.

Lors de la première utilisation, vous remarquerez peut-être de petites particules qui sortent de la semelle. Cela est dû au processus de fabrication et n'est dangereux ni pour vous ni pour vos vêtements. Ce phénomène disparaîtra après plusieurs utilisations. Vous pouvez accélérer le processus en utilisant la fonction d'auto-nettoyage (**fig.13a - 13b**) et en secouant doucement le fer.

QUELLE EAU UTILISER ?

Utilisez de l'eau du robinet jusqu'à un degré de dureté de 17° dH (= dureté allemande). En cas d'une eau plus dure, nous recommandons un mélange de 50/50 d'eau du robinet et d'eau distillée.

IMPORTANT N'ajoutez rien au contenu du réservoir d'eau et n'utilisez pas l'eau des sèche-linges, l'eau parfumée ou adoucie, l'eau des réfrigérateurs, des batteries, des climatiseurs, de l'eau pure distillée ou de l'eau de pluie. Ces eaux contiennent des déchets organiques ou des éléments minéraux qui se concentrent avec la chaleur et peuvent provoquer des crachements, des coulures brunes ou un vieillissement prématuré de votre appareil.









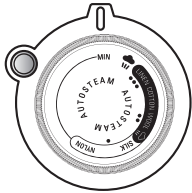

UTILISATION

1 • Remplissez le réservoir

- Avant de remplir le réservoir, débranchez le fer **fig. 2**.
- Placez le thermostat **fig.3** sur la position minimale (min).
- Ouvrez l'orifice de remplissage **fig. 4**. Remplissez le réservoir jusqu'au niveau maximal (Max.) **fig. 5**. Refermez l'orifice de remplissage et replacez le fer en position horizontale.
- Vous pouvez maintenant brancher votre fer **fig. 6**.

2 • Réglez la température de repassage

Votre fer est équipé de la fonction Autosteam qui ajuste automatiquement la quantité de vapeur et la température en fonction du tissu sélectionné pour des résultats optimaux. Tournez le thermostat jusqu'à la position correspondant au tissu à repasser. Pour vous permettre d'obtenir des résultats parfaits, des positions optimales pour chaque type de tissu ont été prédéfinies. Elles sont indiquées sur le thermostat. Vous pouvez également régler votre fer à partir des codes internationaux de température • • • • •. Assurez-vous que le thermostat est correctement placé en face de ces marquages. Dès que votre fer a atteint la bonne température, le voyant de contrôle de la température s'éteint **fig.7** et vous pouvez commencer à repasser.

	TISSU	THERMOSTAT	INDICATIONS DU THERMOSTAT	SYMBOLE DE REPASSAGE
	Nylon (fibres synthétiques : viscose, polyester, etc.)		NYLON	
	soie		SILK	
	laine		WOOL	
	coton		COTTON	
	lin		LINEN	

IMPORTANT Le temps de refroidissement du fer est plus long que le temps de chauffe. Nous vous recommandons de commencer votre repassage par les tissus délicats à la température minimale. Pour des vêtements composés de différentes matières, choisissez la température adaptée au tissu le plus délicat. Lorsque vous faites chauffer le fer pour la première fois, veuillez attendre que le voyant du thermostat s'éteigne la deuxième fois. La température réglée est ensuite atteinte. Vous pouvez commencer à repasser.

CONSEILS Vaporisez toujours l'amidon sur l'envers du tissu à repasser.

3 • Repassez sans vapeur

Réglez le fer sur  pour un repassage sans vapeur, idéal pour des finitions parfaites ou les tissus fragiles.

4 • Repassez à la vapeur (Autosteam & Steamforce)

Réglez le fer sur  pour un repassage à la vapeur. Le fer est équipé d'un générateur de vapeur compact intégré qui diffuse jusqu'à 35 % de vapeur en plus dans le tissu. La quantité de vapeur et la température s'adapteront automatiquement au tissu sélectionné.

5 • Jet de vapeur (à partir du réglage de température **)

Appuyez sur le bouton du jet de vapeur pour diffuser un jet de vapeur puissant concentré sur la pointe fig.8. Ce jet ultra-précis permet de concentrer la vapeur sur la partie avant afin de venir à bout des plis les plus retords. Attendez quelques secondes entre chaque jet avant d'appuyer à nouveau sur le bouton.

IMPORTANT Respectez un intervalle de 4 secondes entre chaque appui et attendez l'arrêt complet de l'émission de vapeur avant de reposer le fer sur le socle.

6 • Jet de vapeur vertical (à partir du réglage de température **)

Tenez le fer dans une position verticale et appuyez sur la commande pour défroisser des vêtements suspendus, des tentures, etc. fig.9. Attendez quelques seconds entre chaque jet avant d'appuyer à nouveau sur le bouton.

IMPORTANT N'orientez jamais le jet de vapeur sur des personnes ou des animaux.

CONSEILS Pour éviter de brûler les tissus délicats, ils doivent être présentés à environ 10 à 20 cm du fer.

7 • Spray

Appuyez sur le bouton de pulvérisation pour mouiller les plis les plus tenaces fig.10. Vous pouvez utiliser la fonction de pulvérisation à n'importe quelle température.

8 • Système anti-gouttes

Elle permet d'éviter que de l'eau s'écoule de la semelle lorsque la température est trop basse.

9 • Fonction Auto Off

• Pour votre sécurité, le système électronique coupe l'alimentation et le voyant autostop clignote **fig.11** lorsque :

- le fer demeure immobile sur son talon pendant plus de 8 minutes
- le fer repose à plat ou sur le côté pendant plus de 30 secondes

Pour redémarrer le fer, déplacez-le doucement jusqu'à ce que le voyant autostop cesse de clignoter.

FR

APRÈS LE REPASSAGE

10 • Videz votre fer

Débranchez le fer **fig.2**. Videz l'eau résiduelle du réservoir **fig.12**.

Placez le thermostat **fig.3** sur la position minimale (Min.). Réglez le fer sur la position de séchage .

11 • Rangez votre fer

Laissez l'appareil refroidir avant d'enrouler le cordon autour de la base. Posez le fer sur sa base et rangez-le dans un endroit sûr et sec **fig.14**.

IMPORTANT N'enroulez pas le cordon autour de la semelle lorsqu'elle est chaude. Ne rangez jamais votre fer en le posant sur sa semelle.

ENTRETIEN ET NETTOYAGE

Retirez la fiche de la prise murale et laissez le fer refroidir avant de procéder à son entretien ou de le nettoyer.

12 • Système anti-calcaire

Votre fer à repasser contient une cartouche anti-calcaire, réduisant nettement la formation de calcaire. La durée de vie de votre fer à repasser est ainsi notablement accrue.

La cartouche anti-calcaire est un composant fixe du réservoir d'eau et il n'est pas nécessaire de la remplacer.

13 • Nettoyez votre fer

Une fois l'appareil refroidi, essuyez-le à l'aide d'un chiffon ou d'une éponge humide. Il est possible d'utiliser un produit de nettoyage non corrosif.

Le kit de nettoyage ROWENTA ZD100 D1 peut également être utilisé. Après avoir fini de nettoyer la semelle, utilisez la fonction d'auto-nettoyage pour éliminer les résidus du nettoyant sur les orifices de sortie de vapeur.

IMPORTANT N'utilisez jamais de produits de nettoyage et d'objets tranchants ou abrasifs pour nettoyer la semelle et les autres parties de l'appareil.

14 • Self Clean (pour une durée de vie accrue)

ATTENTION : N'utilisez pas de produits détartrants même s'ils sont recommandés pour les fers vapeur. Ils endommageront votre fer de manière irréversible.

La fonction d'Auto-nettoyage expulse les saletés et les particules de tartre de la chambre de vapeur.

1. Remplissez le réservoir avec l'eau du robinet jusqu'au repère maximal, placez le thermostat sur ******. Coupez la vapeur.
2. Débranchez le fer et maintenez-le en position horizontale au-dessus d'un évier.
3. Appuyez sur le bouton d'auto-nettoyage pendant 1 minute **fig.13a-13b** et secouez le fer avec précaution : la vapeur commencera à s'accumuler. Après quelques secondes, de l'eau commence à couler de la semelle en expulsant les saletés et les particules de tartre présentes dans la chambre vapeur.
4. Rebranchez le fer et laissez-le chauffer de nouveau. Attendez que l'eau résiduelle se soit évaporée.
5. Débranchez le fer et laissez-le refroidir complètement. Lorsque la semelle est froide, essuyez-la avec un chiffon humide.

CONSEILS Procédez à un auto-nettoyage SELF CLEAN environ toutes les 2 semaines. En cas d'une eau fortement calcaire, faites un nettoyage hebdomadaire.

PROBLÈMES POSSIBLES

Problème	Cause	Solution
Le fer est branché, mais la semelle reste froide ou ne chauffe pas.	Pas d'alimentation de courant.	Contrôlez si la fiche est bien insérée dans la prise ou essayez de brancher l'appareil sur une autre prise.
	Réglage de la température trop basse.	Placez le thermostat sur la position souhaitée.
	L'arrêt électronique automatique est activé.	Bougez votre fer.
Le voyant de contrôle s'allume et s'éteint.	Procédure normale.	Le voyant de contrôle s'allume et s'éteint pour indiquer que le fer est en train de chauffer.
Il n'y a pas de sortie de vapeur ou la quantité de vapeur sortante est insuffisante.	Le réglage de la température est trop bas.	Réglez le bouton rotatif de température sur la zone de vapeur. 
	Il n'y a pas assez d'eau dans le réservoir.	Remplissez le réservoir d'eau.
	La fonction anti-gouttes est active (voir le paragraphe 8).	Attendez que la semelle ait atteint la bonne température.
Des traces brunes apparaissent dans les trous de la semelle et tachent le tissu.	Résidus éventuels dans la chambre de vapeur/la semelle.	Procédez à un auto-nettoyage puis nettoyez votre fer.
	Utilisation de détartrants chimiques ou d'additifs parfumés.	N'ajoutez jamais de détartrants chimiques ni d'additifs parfumés dans le réservoir. Si vous avez utilisé ces produits, utilisez la fonction d'Auto-nettoyage pour nettoyer votre fer.
	Des fibres de linge se sont accumulées dans les trous de la semelle et se carbonisent.	Nettoyez le fer à l'aide d'une éponge non métallique.
	Votre linge n'a pas été rincé suffisamment ou vous avez repassé un nouveau vêtement avant de le laver.	Vérifiez que votre linge est bien rincé.
	Utilisation d'amidon.	Vaporisez toujours l'amidon sur l'envers du tissu et nettoyez votre fer.
	Utilisation d'eau distillée pure ou de l'eau déminéralisée.	Utilisez de l'eau du robinet pure ou un rapport de mélange de 1:1 composé d'eau du robinet et d'eau distillée et nettoyez votre fer.
	De l'eau sort de la semelle.	Température trop basse de la semelle et utilisation trop rapprochée de la commande vapeur.

Si vous n'arrivez pas à déterminer la cause d'un défaut, vous pouvez vous adresser à un service après-vente officiel agréé ROWENTA. Vous trouverez les adresses dans la liste du service après-vente jointe.

Vous trouverez d'autres conseils et astuces sur notre page d'accueil: www.rowenta.com.

Sous réserve de modifications !

УКАЗАНИЯ ПО БЕЗОПАСНОСТИ

- Прочтите приведенные ниже инструкции и сохраните их – они могут понадобиться в будущем.
- Ни в коем случае не оставляйте без присмотра прибор, включенный в сеть или выключенный менее часа назад.
- Утюг необходимо использовать и хранить на плоской устойчивой термостойкой поверхности.
- Перед установкой утюга на подставку следует убедиться в ее устойчивости.
- Отключайте прибор от сети: перед наполнением или промывкой резервуара с водой, перед очисткой прибора, после каждого использования.
- Не следует оставлять детей без присмотра, если возможно, что они начнут играть с прибором.
- При включении в сеть или остывании после использования прибор и его шнур следует размещать в местах, недоступных для детей младше 8 лет.
- Дети старше 8 лет, лица с пониженными физическими, чувственными или умственными способностями, а также не имевшие ранее опыта работы с прибором могут использовать данный прибор только после получения инструкций по безопасности и сведений о возможных рисках.
- Детям запрещается чистить прибор без надзора взрослых.
- Не следует использовать прибор после падения на пол, при наличии видимых дефектов, утечек или неисправностей. Запрещено разбирать прибор. Во избежание несчастных случаев его осмотр должны проводить сотрудники сертифицированного сервисного центра.
-  Поверхности с таким значком, а также подошва утюга при работе имеют очень высокую температуру. Не следует прикасаться к ним до полного остывания.

ВАЖНО!

- Утюг следует включать только в сеть с напряжением 220-240 В. Всегда используйте розетку с заземлением. Подключение к сетям с другим напряжением может вызвать непоправимую поломку прибора. Гарантия в этом случае аннулируется.
- Если используется удлинитель, он должен быть заземлен и иметь допустимую номинальную силу тока (16 А).
- Поврежденный шнур следует заменить в сертифицированном сервисном центре во избежание несчастных случаев.
- При отключении прибора не тяните за шнур питания.
- Не погружайте паровой утюг в воду или другую жидкость. Не помещайте прибор под струю водопроводной воды.
- Не допускайте прикосновения шнура к подошве утюга.
- При работе утюг выпускает пар. Это может привести к ожогам, особенно при глажении на краю гладильной доски.
- Не направляйте пар в сторону людей или животных.
- В целях безопасности прибор проверен на соответствие действующим стандартам и нормам (низкое напряжение, электромагнитная совместимость, защита окружающей среды).
- Изделие предназначено только для домашнего использования. В случае коммерческого использования, недопустимых действий, а также нарушении инструкций производитель не несет какой-либо ответственности, а гарантия аннулируется.





ЗАЩИТА ОКРУЖАЮЩЕЙ СРЕДЫ

- ① Изделие содержит материалы, пригодные к многократному использованию или переработке.
- ➔ Прибор следует утилизировать в соответствующем пункте сбора отходов.

Сохраните инструкцию

ОПИСАНИЕ

- | | |
|---|------------------------------|
| 1. Автоматическое отключение | 9. Кнопка самоочистения |
| 2. Кнопка парового удара | 10. Распылитель |
| 3. Вкл. пар  / Выкл. пар  | 11. Носик |
| 4. Шнур | 12. Подошва |
| 5. Рукоятка | 13. Отверстие для заполнения |
| 6. Кнопка распыления | 14. Регулятор температуры |
| 7. Индикатор термостата | 15. Кожух |
| 8. Резервуар для воды | |

RU

STEAMFORCE – ОПТИМИЗИРОВАННАЯ ФУНКЦИЯ...

Несмотря на небольшой размер, механизм Steamforce сочетает в себе мощность и функциональность благодаря компактному встроенному парогенератору. Превосходная производительность парогенератора (**до 220 г/мин**), а также различные режимы выпуска пара (**до 50 г/мин**) обеспечивают **практически на 35% больше пара** при глажке**. Дополнительный пар, проникающий в волокна ткани – вот секрет идеальной глажки с долговременным результатом.

Датчик движения является интеллектуальной системой, которая временно останавливает выпуск пара, когда утюг не движется, даже если он установлен горизонтально. Данная функция устраняет бесполезный расход пара, когда вы заняты с одеждой!

ПЕРЕД ИСПОЛЬЗОВАНИЕМ

ВНИМАНИЕ! Прежде всего, необходимо удалить наклейку сбоку (**fig.1**).

Осторожно! Перед первым применением функции пара рекомендуется привести прибор в горизонтальное положение в стороне от ткани и несколько раз нажать кнопку парового удара. При включении функции первые несколько раз возможно появление безвредного запаха и небольшого количества дыма.

Это не повлияет на работу утюга и вскоре прекратится.

Также при первом использовании возможно наличие небольших частиц на подошве. Это связано с процессом производства и не оказывает никакого влияния на одежду. Данное явление вскоре исчезает. Чтобы ускорить устранение этих частиц, используйте функцию самоочистения (**fig.13a – 13b**) и слегка встряхните утюг.

КАКУЮ ВОДУ ИСПОЛЬЗОВАТЬ?

Утюг рассчитан на использование неочищенной водопроводной воды. В спорных случаях следует обратиться в соответствующую коммунальную службу. Если водопроводная вода слишком жесткая, можно смешать ее с дистиллированной или деминерализованной водой в пропорции 50% на 50%.

ВНИМАНИЕ! При нагреве во время испарения происходит концентрация элементов, содержащихся в воде. Ниже приведены типы воды, содержащей органические частицы и минеральные вещества, которые могут вызвать появление брызг, коричневых подтеков, а также преждевременный износ прибора:
не следует использовать воду из сушильных автоматов, ароматизированную или смягченную воду, воду из холодильных камер, аккумуляторов и кондиционеров, неразведенную дистиллированную или деминерализованную воду. Также не следует использовать кипяченую и бутилированную минеральную воду.

ИСПОЛЬЗОВАНИЕ

1 • Наполнение резервуара водой









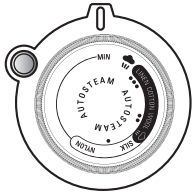
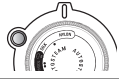

- Перед заливкой воды следует выключить утюг из сети **fig.2**.
- Установить регулятор температур на минимальное значение **fig.3**.
- Открыть крышку наливного отверстия **fig.4**. Заполнить резервуар до отметки Max **fig.5**. Закрыть крышку наливного отверстия и вернуть утюг в горизонтальное положение.
- Теперь прибор можно включить в сеть **fig.6**.

2 • Установка температуры

Утюг оборудован функцией автоматической дозировки пара: количество пара и температура соответствуют выбранному типу ткани.

Выберите тип ткани на регуляторе температуры. Для достижения оптимального результата для каждого типа ткани предусмотрен отдельный режим. Каждый режим имеет отдельное положение на регуляторе. Также можно устанавливать режимы глажки в соответствии с международными обозначениями температуры *, **, ***. Проверьте установленный температурный режим.

При достижении заданной температуры индикатор термостата отключается **fig.7**. Можно приступить к глажке.

	ТИП ТКАНИ	ПОЛОЖЕНИЕ РЕГУЛЯТОРА	ОБОЗНАЧЕНИЕ	МЕЖДУНАРОДНОЕ ОБОЗНАЧЕНИЕ
	Нейлон (синтетические ткани: вискоза, полиэстер)		NYLON	
	Шелк		SILK	
	Шерсть		WOOL	
	Хлопок		COTTON	
	Лен		LINEN	

ВНИМАНИЕ! Нагрев утюга происходит быстрее, чем остывание. Рекомендуется начинать глажку с тканей, требующих самых низких температур. Если вещь состоит из нескольких тканей, следует устанавливать режим самой деликатной из них. После включения утюга в сеть следует дождаться, когда погаснет индикатор термостата. После того, как будет достигнута установленная температура, можно начинать глажку.

СОВЕТ. Крахмал следует распылять на внутреннюю сторону одежды, которую вы гладите.

3 • Сухая глажка

Установите режим , чтобы гладить без пара. Этот вариант подходит для деликатных тканей и завершения глажки.

4 • Глажка с паром (автоматическая дозировка пара и паровой удар)

Установите утюг на  глажку с паром. Ваш утюг оснащен встроенным компактным парогенератором, выпускающим на 35% больше пара в ткани. Количество пара и температура регулируются в зависимости от выбранного типа ткани.

5 • Паровой удар (при температурном режиме (••) или выше)

Нажмите кнопку парового удара, чтобы выпустить порцию пара (при этом в район носика пар подается усиленно)  fig.8. Точный удар пара позволяет убрать особенно упрямые складки. Между паровыми ударами следует немного выждать.

ВНИМАНИЕ! Необходимо выждать несколько секунд между паровыми ударами, а также выждать пока поток пара иссякнет, прежде чем ставить утюг вертикально.

6 • Вертикальный паровой удар (при температурном режиме (••) или выше)

Чтобы выровнять ткань костюма, пиджака, юбки, штор и т.д., удерживайте утюг в вертикальном положении и нажмите кнопку парового удара  fig.9. Между паровыми ударами следует немного выждать.

ВНИМАНИЕ! Запрещено направлять пар в сторону людей или животных!

СОВЕТ. Чтобы не повредить деликатные ткани, располагайте утюг в 10-20 см от изделия.

7 • Распылитель

Нажмите кнопку распыления, чтобы увлажнить складки, которые плохо разглаживаются  fig.10. Функцию распыления можно применять при любой температуре.

8 • Защита от протекания

Данная функция не допускает протечки воды при недостаточной температуре подошвы утюга.

9 • Функция автоматического отключения

• В целях безопасности прибор оснащен функцией отключения питания и включения соответствующего индикатора fig.11. Эта функция срабатывает в следующих случаях:

- Утюг находится в вертикальном положении без движения в течение 8 минут
- Утюг лежит на подошве или на боку в течение 30 секунд

Чтобы утюг вновь включился, достаточно подвигать им, пока не погаснет предупреждающий индикатор.

RU

ПОСЛЕ ИСПОЛЬЗОВАНИЯ

10 • Освобождение резервуара

Отключите утюг fig.2. Полностью вылейте воду из резервуара fig.12.

Установите регулятор температуры fig.3 в положение Min. Оставьте утюг высохнуть .

11 • Хранение

Прежде чем сворачивать шнур вокруг утюга, дождитесь его полного остывания. Хранить утюг следует в сухом безопасном месте fig.14.

ВНИМАНИЕ! Запрещено наматывать шнур на неостывший утюг. Не следует хранить утюг в горизонтальном положении.

УХОД И ОЧИСТКА

Перед тем как приступить к процедурам ухода и очистки утюга, следует выключить его из сети и дождаться полного остывания.

12 • Защита от налета

Утюг содержит контейнер, который обеспечивает защиту от налета.

Эта деталь существенно продлевает срок эксплуатации прибора.

Контейнер с защитой от налета входит в систему резервуара для воды и не требует замены.

13 • Очистка утюга

После того, как прибор остыл, следует протереть его влажной салфеткой или губкой. Можно использовать неабразивные чистящие вещества.

Также можно использовать набор для очистки ROWENTA ZD100 D1. После очистки подошвы нажмите кнопку самоочистения, чтобы удалить остатки чистящего средства из отверстий для выхода пара.

ВНИМАНИЕ! Не следует использовать острые предметы или абразивные вещества для очистки подошвы и других деталей прибора.

14 • Функция самоочистения (продлевает срок эксплуатации утюга)

ВНИМАНИЕ! Запрещено использовать вещества для удаления налета (даже если они рекламируются как применимые к паровым утюгам). Это может серьезно повредить утюг.

Функция самоочистения вымывает грязь и частицы налета из камеры подачи пара.

1. Наполните резервуар обычной водопроводной водой до максимальной отметки и нагрейте утюг до температуры **---**. Выключите пар.
2. Выключите утюг из сети и держите горизонтально над раковиной.
3. В течение 1 минуты удерживайте кнопку самоочистения (рис. 13а-13б) слегка встряхивая утюг. При этом начнется образование пара. Через несколько секунд из подошвы польется вода, которая вымоет грязь и частицы налета из камеры подачи пара.
4. Включите утюг в сеть и вновь дайте ему нагреться. Подождите, пока вода полностью не испарится.
5. Выключите прибор из сети и позвольте ему остыть. После полного охлаждения подошвы протрите ее влажной салфеткой.

СОВЕТ. Рекомендуется использовать функцию самоочистения примерно раз в две недели. Если вода очень жесткая, процедуру следует повторять каждую неделю.

ВОЗМОЖНЫЕ НЕПОЛАДКИ

Неполадка	Причина	Решение
Утюг включен в сеть, но подошва остается холодной.	Отсутствует электричество.	Проверьте, хорошо ли вилка вставлена в розетку. Попробуйте включить утюг в другую розетку.
	Установлено слишком низкое значение температуры.	Установите более высокое значение температуры.
	Сработала система автоматического отключения.	Подвигайте утюгом.
Индикатор термостата постоянно включается и выключается.	Это нормальное явление.	Включение и выключение индикатора связано с нагревом утюга.
Слишком мало пара.	Установлено слишком низкое значение температуры.	Установите температуру в режим, соответствующий функции пара. 
	Недостаточно воды в резервуаре.	Наполните резервуар водой.
	Срабатывает защита от протекания (§ 8).	Дождитесь, пока подошва нагреется до необходимой температуры.
Коричневые подтеки на подошве утюга оставляют пятна на ткани.	Налет на камере подачи пара или на подошве.	Используйте функцию самоочистки, а затем очистите утюг. <div style="border: 1px solid black; border-radius: 15px; padding: 5px; background-color: #f0f0f0;">Использование средств от налета, парфюмированных или ароматизированных добавок.</div> <div style="border: 1px solid black; border-radius: 15px; padding: 5px; background-color: #f0f0f0;">Запрещено использовать какие-либо средства против налета, а также добавлять парфюмированные или ароматизированные вещества в воду резервуара.</div> Используйте функцию самоочистки и очистите утюг.
	В отверстиях подошвы скопились волокна ткани, которые периодически загораются.	Очистите подошву при помощи неметаллической мочалки.
	Недостаточно хорошо прополоскалось белье, либо попытка погладить только что купленную вещь.	Тщательно прополощите белье.
	Использование крахмала.	Крахмал при глажке следует распылять на обратную сторону ткани. После глажки необходимо очистить подошву утюга.
	Использование неразбавленной дистиллированной/деминерализированной или умягченной воды.	Дистиллированную/деминерализированную воду следует использовать, только разбавив ее таким же количеством водопроводной воды. Используйте функцию самоочистки и очистите утюг.
	Утюг протекает	Злоупотребление функцией парового удара. Слишком низкая температура подошвы.

При любых других возможных неполадках обращайтесь в авторизованный сервисный центр для проверки утюга.
www.rowenta.com

Возможно внесение изменений!

INTERNATIONAL GUARANTEE : COUNTRY LIST			
			
 ALGERIA	CJA 9 rue Puvis de Chavannes Saint Euquene Oran	1 an 1 year	(0)41 28 18 53
ARGENTINA	GRUPE SEB ARGENTINA S.A. Billinghurst 1833 3° C1425DTK Capital Federal Buenos Aires	2 años 2 years	0800-122-2732
ՀԱՅԱՍՏԱՆ ARMENIA	ՓԲԸ «Գրուպա ՍԵԲ», 125171, Մոսկվա, Լենինգրադյան խնուրի, 16A, բն.3	2 տարի 2 years	(010) 55-76-07
AUSTRALIA	GRUPE SEB AUSTRALIA PO Box 7535, Silverwater NSW 2128	1 year	02 97487944
ÖSTERREICH AUSTRIA	SEB ÖSTERREICH HmbH Campus 21 - Businesspark Wien Süd Liebermannstr. A02 702 2345 Brunn am Gebirge	2 Jahre 2 years	01 866 70 299 00
BELGIQUE BELGIE BELGIUM	GRUPE SEB BELGIUM SA NV 25 avenue de l'Espérance - ZI 6220 Fleurus	2 ans 2 years	070 23 31 59
БЕЛАРУСЬ BELARUS	ЗАО «Група СЕБ-Восток», 125171, Москва, Ленинградское шоссе, д. 16А, стр. 3	2 года 2 years	017 2239290
BOSNA HERCEGOVINA	SEB Développement Predstavništvo u BiH Vrazova 8/II 71000 Sarajevo	2 godine 2 years	Info-linija za potrošače 033 551 220
BRASIL BRAZIL	SEB DO BRASIL PRODUTOS DOMÉSTICOS LTDA Avenida Arno, 146 Mooca 03108-900 São Paulo SP	1 ano 1 year	0800-119933
БЪЛГАРИЯ BULGARIA	ГРУП СЕБ БЪЛГАРИЯ ЕООД Ул. Борово 52 Г, ет. 1, офис 1, 1680 София	2 години 2 years	0700 10 330
CANADA	GRUPE SEB CANADA 345 Passmore Avenue Toronto, ON M1V 3N8	1 an 1 year	800-418-3325
CHILE	GRUPE SEB CHILE Comercial Ltda Av. Providencia, 2331, piso 5, oficina 501 Santiago	2 años 2 years	12300 209207
COLOMBIA	GRUPE SEB COLOMBIA Apartado Aereo 172, Kilometro 1 Via Zipaquirá Cajica Cundinamarca	2 años 2 years	18000919288

HRVATSKA CROATIA	SEB Developpement S.A.S. Vodnjanska 26 10000 Zagreb	2 godine 2 years	01 30 15 294
ČESKÁ REPUBLIK CZECH REPUBLIC	GROUPE SEB ČR spol. s r. o. Jankovcova 1569/2c 170 00 Praha 7	2 roky 2 years	731 010 111
DANMARK DENMARK	GROUPE SEB NORDIC AS Tempovej 27 2750 Ballerup	2 år 2 years	44 663 155
DEUTSCHLAND GERMANY	GROUPE SEB DEUTSCHLAND GmbH / KRUPS GmbH Herrnrainweg 5 63067 Offenbach	2 Jahre 2 years	0212 387 400
EESTI ESTONIA	GROUPE SEB POLSKA Sp. z o.o. ul. Bukowińska 22b 02-703 Warszawa	2 aastat 2 years	5 800 3777
SUOMI FINLAND	Groupe SEB Finland Kutojantie 7 02630 Espoo	2 Vuotta 2 years	09 622 94 20
FRANCE Incluant uniquement Guadeloupe, Martinique, Réunion, Saint-Martin	GROUPE SEB FRANCE Service Consommateur ROWENTA BP 15 69131 ECULLY CEDEX	1 an 1 year	09 74 50 47 74
ΕΛΛΑΔΑ GREECE	SEB GROUPE ΕΛΛΑΔΟΣ Α.Ε. Οδός Καβαλιεράτου 7 Τ.Κ. 145 64 Ν. Κηφισιά	2 χρόνια 2 years	2106371251
香港 HONG KONG	SEB ASIA Ltd. Room 903, 9/F, South Block, Skyway House 3 Sham Mong Road, Tai Kok Tsui, Kowloon Hong-Kong	1 year	852 8130 8998
MAGYARORSZÁG HUNGARY	GROUPE SEB CENTRAL-EUROPE Kft. Táviró köz 4 2040 Budaörs	2 év 2 years	06 1 801 8434
INDONESIA	GROUPE SEB INDONESIA (Representative office) Sudirman Plaza, Plaza Marein 8th Floor JL Jendral Sudirman Kav 76-78, Jakarta 12910, Indonesia	1 year	+62 21 5793 6881
ITALIA ITALY	GROUPE SEB ITALIA S.p.A. Via Montefeltro, 4 20156 Milano	2 anni 2 years	199207815
JAPAN	GROUPE SEB JAPAN Co. Ltd. 1F Takanawa Muse Building, 3-14-13, Higashi Gotanda, Shinagawa-Ku, Tokyo 141-0022	1 year	0570-077772
ҚАЗАҚСТАН KAZAKHSTAN	ЖАҚ «Группа СЕБ- Восток» 125171, Мәскеу, Ленинградское шоссеі, 16А, 3 үйі	2 жыл 2 years	727 378 39 39
한국어 KOREA	(유)그룹 세브 코리아 서울시 종로구 서린동 88 서린빌딩 3층 110-790	1 year	1588-1588

LATVIA LATVIA	GROUPE SEB POLSKA Sp. z o.o. ul. Bukowińska 22b 02-703 Warszawa	2 gadi 2 years	6 716 2007
LIETUVA LITHUANIA	GROUPE SEB POLSKA Sp. z o.o. ul. Bukowińska 22b 02-703 Warszawa	2 metai 2 years	6 470 8888
LUXEMBOURG	GROUPE SEB BELGIUM SA NV 25 avenue de l'Espérance - ZI 6220 Fleurus	2 ans 2 years	0032 70 23 31 59
MACEDONIA	Groupe SEB Bulgaria EOOD Office 1, floor 1, 52G Borovo St., 1680 Sofia - Bulgaria ГРУП СЕБ БЪЛГАРИЯ ДООЕЛ Ул. Борово 52 Г, сп. 1, офис 1, 1680 София, България	2 години 2 years	(0)2 20 50 022
MALAYSIA	Unit No.402-403, Level 4, Uptown 2, No.2, Jalan SS21/37, Damansara Uptown, 47400 Petaling Jaya, Selangor D.E., Malaysia.	1 year	(603) 7710 8000
MEXICO	Groupe SEB México S.A. de C.V. Calle Goldsmith 38 401 Piso 4 Polanco, Distrito Federal C.P. 11560 México	1 año 1 year	(01800) 112 8325
MOLDOVA	ТОВ «Груп СЕБ Україна» 02121, Харківське шосе, 201-203, 3 поверх, Київ, Україна	2 ani 2 years	(22) 929249
NEDERLAND The Netherlands	GROUPE SEB NEDERLAND BV Generatorstraat 6 3903 LJ Veenendaal	2 jaar 2 years	0318 58 24 24
NEW ZEALAND	GROUPE SEB NEW ZEALAND Unit E, Building 3, 195 Main Highway, Ellerslie, Auckland	1 year	0800 700 711
NORGE NORWAY	GROUPE SEB NORDIC AS Tempovej 27 2750 Ballerup DANMARK	2 år 2 years	815 09 567
PERU	Groupe SEB Perú Av. Camino Real N° 111 of. 805 B San Isidro - Lima - Perú	1 año 1 year	441 4455
POLSKA POLAND	GROUPE SEB POLSKA Sp. z o.o. ul. Bukowińska 22b 02-703 Warszawa	2 lata 2 years	0801 300 423 koszt jak za połączenie lokalne
PORTUGAL	GROUPE SEB IBÉRICA SA Urb. da Matinha Rua Projectada à Rua 3 Bloco1 - 3° B/D 1950 - 327 Lisboa	2 anos 2 years	808 284 735
REPUBLIC OF IRELAND	GROUPE SEB IRELAND Unit B3 Aerodrome Business Park, College Road, Rathcoole, Co. Dublin	1 year	01 677 4003
ROMÂNIA ROMANIA	GROUPE SEB ROMÂNIA Str. Daniel Constantin nr. 8 010632 București	2 ani 2 years	0 21 316 87 84
РОССИЯ RUSSIA	ЗАО «Группа СЕБ-Восток», 125171, Москва, Ленинградское шоссе, д. 16А, стр. 3	2 года 2 years	495 213 32 37

SRBIJA SERBIA	SEB Developpement Đorđa Stanojevića 11b 11070 Novi Beograd	2 godine 2 years	060 0 732 000
SINGAPORE	GROUPE SEB SINGAPORE Pty Ltd. 59 Jalan Pemimpin, #04-01/02 L&Y Building Singapore 577218	1 year	65 6550 8900
SLOVENSKO SLOVAKIA	GROUPE SEB Slovensko, spol. s r.o. Rybničná 40 831 06 Bratislava	2 roky 2 years	233 595 224
SLOVENIJA SLOVENIA	SEB d.o.o Gregorčičeva ulica 6 2000 MARIBOR	2 leti 2 years	02 234 94 90
ESPAÑA SPAIN	GROUPE SEB IBÉRICA S.A. C/ Almogàvers, 119-123, Complejo Ecurban 08018 Barcelona	2 años 2 years	902 31 25 00
SVERIGE SWEDEN	TEFAL SVERIGE SUBSIDIARY OF GROUP SEB NORDIC Truckvägen 14 A, 194 52 Upplands Väsby	2 år 2 years	08 594 213 30
SUISSE CHWEIZ SWITZERLAND	GROUPE SEB SCHWEIZ GmbH Thurgauerstrasse 105 8152 Glattbrugg	2 ans 2 Jahre 2 years	044 837 18 40
TAIWAN	SEB ASIA Ltd. Taipei International Building, Suite B2, 6F-1, No. 216, Tun Hwa South Road, Sec. 2 Da-an District Taipei 106, R.O.C.	1 year	886-2-27333716
THAILAND	GROUPE SEB THAILAND 2034/66 Italthai Tower, 14th Floor, n° 14-02, New Phetchburi Road, Bangkapi, Huaykwang, Bangkok, 10320	2 years	662 351 8911
TÜRKIYE TURKEY	GROUPE SEB ISTANBUL AS Beybi Giz Plaza Dereboyu Cad. Meydan Sok. No: 28 K.12 Maslak	2 YIL 2 years	216 444 40 50
U.S.A.	GROUPE SEB USA 2121 Eden Road Millville, NJ 08332	1 year	800-769-3682
Україна UKRAINE	ТОВ «Груп СЕБ Україна» 02121, Харківське шосе, 201-203, 3 поверх, Київ, Україна	2 роки 2 years	044 492 06 59
UNITED KINGDOM	GROUPE SEB UK LTD Riverside House Riverside Walk Windsor Berkshire, SL4 1NA	1 year	0845 602 1454
VENEZUELA	GROUPE SEB VENEZUELA Av Eugenio Mendoza, Centro Letonia, Torre ING Bank, Piso 15, Ofc 155 Urb. La Castellana, Caracas	2 años 2 years	0800-7268724
VIETNAM	GROUPE SEB VIETNAM (Representative office) 127-129 Nguyen Hue Street District 1, Ho Chi Minh City, Vietnam	1 year	+84-8 3821 6395

 : www.rowenta.com

ROWENTA INTERNATIONAL GUARANTEE

Date of purchase: / Date d'achat / Fecha de compra / Data da compra / Data d'acquisto / Kaufdatum / Aankoopdatum / Købsdato / Inköpsdatum / Kjøpsdato / Ostorpäivä / Data zakupu / Data vânzării / Įsigijimo data/ Ostukuupäev / Datum nakupa / Sorozatszám / Dátum nákupu / Pirkuma datum / Datum Kupovine / Datum kupnje / Data cumpărării / Datum nákupu / Tarikh pembelian / Tanggal pembelian / Ngày mua hàng / Satin alma tarihi / Дата продажи / Дата на закупуване / Датум на купување / Сатылган мерзімі / Ημερομηνία αγοράς / Ἡμερομηνία ἀγορᾶς / ទំនិញ ទិញ / 購買日期 / 購入日 / 구입일자 / تاريخ الشراء / تاريخ خريد

Product reference: / Référence du produit / Referencia del producto / Nome do produto / Tipo de prodotto / Typnummer des Gerätes / Artikelnummer van het apparaat / Referencenummer / Produktreferens / Artikelnummer / Tuotenumero / referencaja produktu / Model / Gaminio numeris / Toote viitenumber / Tip aparata / Vásárlás kelte / Typ výrobku / Produkta atsauces numurs / Model proizvoda / Oznaka proizvoda / Cod produs / Produk rujukan / Referensi produk / Mã sản phẩm/ Ürün kodu / Модель / Модель / Модел на уреда / Модели / Κωδικός προϊόντος / Ὑπὸ κτλ / รุ่นผลิตภัณฑ์ / 產品模型 / 製品レファレンス番号 / 제품명 / جمع محصول / مرجع المنتج

Retailer name & address: / Nom et adresse du vendeur / Nombre y dirección del minorista / Nome e endereço do revendedor / Nome e indirizzo del negozio / Name und Anschrift des Händlers / Naam en adres van de dealer / Forhandler navn & adresse / Återförsäljarens namn och adress / Forhandler navn og adresse / Jälleenmyyjän nimi ja osoite / nazwa i adres sprzedawcy / Numele și adresa vânzătorului / Parduotuvės pavadinimas ir adresas / Müüja kauplus ja aadress / Naziv in naslov trgovine / Tipusszám / Názov a adresa predajcu / Veikala nosaukums un adrese / Naziv i adresa maloprodaje / Naziv i adresa prodavca / Naziv i adresa prodajnog mjesta / Nume și adresă vânzător / Název a adresa prodejece / Nama dan alamat peruncit / Nama Toko Penjual dan alamat / Tên và địa chỉ cửa hàng bán/ Satici firmanın adı ve adresi / Название и адрес продавца / Назва і адреса продавця / Търговски обект / Назив и адреса на продавницата / Сатушының аты және мекен-жайы / Επωνυμία και διεύθυνση καταστήματος / Ἡμερομηνία ἀγορᾶς / ទំនិញ ទិញ / 購買日期 / 購入日 / 구입일자 / تاريخ الشراء / تاريخ خريد / نام خرده فروش و آدرس / اسم بائع التجزئة وعنوانه / 販売店の名前、住所 / 소매점 이름과 주소 / نام خرده فروشی و آدرس / اسم بائع التجزئة وعنوانه

Distributor stamp: / Cachet distributeur / Sello del distribuidor / Carimbo do revendedor / Timbro del negozio / Händlerstempel / Stempel van de dealer / Forhandler stempel / Återförsäljarens stämpel / Forhandler stempel / Jälleenmyyjän leima / pieczęć sprzedawcy / Ştampila vânzătorului / Antspaudas / Tempel / Žig trgovine / Eladó neve, címe/ Razitko predajcu / Zimogs / Pečat maloprodaje/ Pečat prodavca / Pečat prodajnog mjesta / Ştampila vânzătorului/ Razitko prodejece/ Cap peruncit / Cap dari Toko Penjual / Cửa hàng bán đồng dấu/ Satici Firmanın Kaşesi / Печать продавца / Печатка продавца / Печат на търговския обект / Печат на продавницата / Сатушының мөрі / Σφραγίδα καταστήματος / Ἡμερομηνία ἀγορᾶς / ទំនិញ ទិញ / 購買日期 / 購入日 / 구입일자 / تاريخ الشراء / تاريخ خريد / مهر خرده فروشی / ختم بائع التجزئة

03/2012