

Panasonic®

Operating Instructions (Household) Rechargeable Shaver

Model No. ES-LV95

English.....	3
Русский	23
Українська	45
Қазақша.....	67



Содержание

Указания по технике безопасности.....	24	Чистка	33
Использование по назначению.....	28	Устранение неисправностей.....	38
Детали электробритвы	29	Срок службы батареи	42
Зарядка	30	Извлечение встроенного аккумулятора.....	42
Как пользоваться бритвой.....	31	Технические характеристики	43

Указания по технике безопасности

Чтобы уменьшить риск получения травм, гибели людей, поражения электрическим током, пожара, неисправности и повреждения оборудования или имущества, всегда соблюдайте следующие меры предосторожности.

Пояснения к символам

Следующие символы используются для классификации и описания уровня опасности, травм и материального ущерба, которые возникнут при игнорировании указаний и ненадлежащем использовании продукта.



ОПАСНОСТЬ

Обозначает потенциальную опасность, которая приведет к серьезным травмам или смерти.



ПРЕДУПРЕЖДЕНИЕ

Обозначает потенциальную опасность, которая может привести к серьезным травмам или смерти.



ВНИМАНИЕ

Обозначает опасность, которая может привести к незначительным травмам.

Для классификации и описания типов инструкций, которым необходимо следовать, используются следующие символы.



Этот символ используется для предупреждения пользователей о конкретном способе эксплуатации, который запрещено применять.



Этот символ используется для предупреждения пользователей о конкретной процедуре, которой необходимо следовать для безопасной эксплуатации прибора.



ПРЕДУПРЕЖДЕНИЕ



Всегда отключайте адаптер сети переменного тока от бытовой розетки при чистке.

- Невыполнение этого требования может привести к поражению электрическим током или травмам.



Всегда проверяйте, чтобы прибор работал от источника питания с соответствующим номинальным напряжением, которое указано на адаптере сети переменного тока.

Полностью вставьте сетевую вилку.

- Невыполнение этого требования может привести к пожару или поражению электрическим током.



Регулярно очищайте сетевую вилку и вилку прибора с целью предотвращения накопления пыли.

- Невыполнение этого требования может привести к возгоранию из-за повреждения изоляции из-за влажности. Отключите адаптер и протрите сухой тряпкой.



Немедленно прекратите использование и отключите адаптер, если возник сбой или какие-либо отклонения.

- Использование его в таких условиях может привести к пожару, поражению электрическим током или травме.

<Причины отклонений и сбоев>

• Корпус электробритвы, зарядное устройство с самоочисткой, адаптер или шнур деформирован или необычно горячий.

• Корпус электробритвы, зарядное устройство с самоочисткой, адаптер или шнур пахнет гарью.

• Во время работы или зарядки возникает необычный звук, исходящий от электробритвы, зарядного устройства с самоочисткой, адаптера или шнура.

- Обратитесь за проверкой или ремонтом в авторизованный сервисный центр.



ПРЕДУПРЕЖДЕНИЕ

В случае попадания моющего средства на кожу, немедленно тщательно промойте это место с мылом.



В случае возникновения болевых ощущений на коже или других участках тела, немедленно прекратите использование и обратитесь к врачу.

- Невыполнение этих требований может привести к повреждению или травмированию кожи.

При случайном проглатывании моющего средства или смазки не вызывайте рвоту, выпейте большое количество воды и обратитесь к врачу.



Если моющее средство или смазка попала в глаза, немедленно тщательно промойте проточной водой и обратитесь к врачу.

- Невыполнение этих требований может привести к травме.

Этот прибор не предназначен для использования людьми (включая детей) с ограниченными физическими, сенсорными или умственными способностями или лицами без соответствующих знаний и опыта. Использование прибора такими людьми допускается только под наблюдением лица, отвечающего за их безопасность, и при условии соблюдения четких инструкций по работе с прибором. Необходимо следить, чтобы дети не играли с прибором.

- Невыполнение этого требования может привести к повреждению или травмам.

Шнур питания не подлежит замене. В случае повреждения шнура адаптер сети переменного тока необходимо утилизировать.



- Невыполнение этого требования может привести к повреждению или травмам.



Данная электробритва оснащена встроенным аккумулятором. Не бросайте в огонь, не нагревайте, а также не заряжайте, не используйте и не оставляйте прибор в местах с высокой температурой.

- Это может привести к перегреву, воспламенению или взрыву.



Не подключайте и не отключайте адаптер от бытовой розетки мокрыми руками.

- Это может привести к поражению электрическим током или травме.



Не погружайте адаптер сети переменного тока и зарядное устройство с самоочисткой в воду и никогда не мойте их водой.

- Это может привести к поражению электрическим током или пожару вследствие короткого замыкания.



Ни в коем случае не используйте адаптер сети переменного тока и зарядное устройство с самоочисткой в ванной комнате или в душевой.

- Это может привести к поражению электрическим током или пожару вследствие короткого замыкания.



Никогда не разбирайте прибор, за исключением случаев, когда он подвергается утилизации.

- Это может привести к пожару, поражению электрическим током или травме.



Не используйте ничего, кроме прилагаемого адаптера сети переменного тока и зарядного устройства с самоочисткой. Кроме того, не заряжайте какие-либо другие приборы с помощью прилагаемого адаптера сети переменного тока и зарядного устройства с самоочисткой.

- Это может привести к ожогам или пожару вследствие короткого замыкания.

ПРЕДУПРЕЖДЕНИЕ

Не вносите изменений и не ремонтируйте.

-  - Это может привести к пожару, поражению электрическим током или травме.
- Обратитесь в авторизованный сервисный центр для ремонта (замены батареи и т.д.).

Лица, пользующиеся имплантированными электронными медицинскими устройствами, такими как кардиостимулятор, не должны касаться бритвой участков кожи, около которых находится устройство.

-  - Это может послужить причиной несчастного случая или болезни.

Не хранить в местах, доступных для детей и младенцев. Не позволяйте им пользоваться прибором.

-  - Помещение внутренних лезвий и/или чистящей щеточки в рот или проглатывание смазки или моющего средства может привести к несчастным случаям и травмам.

Никогда не используйте прибор, если адаптер сети переменного тока поврежден или если сетевая вилка слишком свободно входит в бытовую розетку.

-  - Это может привести к поражению электрическим током или пожару вследствие короткого замыкания.

Нельзя повреждать, изменять, а также сгибать, тянуть или перекручивать с чрезмерным усилием шнур.

-  **Кроме того не ставьте ничего тяжелого на шнур и не передавливайте его.**
- Это может привести к поражению электрическим током или пожару вследствие короткого замыкания.

Не используйте в случае превышения номинальной нагрузки в бытовой розетке или электропроводке.

-  - Превышение номинальной нагрузки при подключении слишком большого количества штепселей в одну бытовую розетку может привести к пожару из-за перегрева.

ВНИМАНИЕ

Отключите адаптер от бытовой розетки, когда прибор не заряжается.

-  - Невыполнение этого требования может привести к поражению электрическим током или пожару из-за утечки тока в результате износа изоляции.

Проверьте сеточную систему на наличие трещин и деформаций перед применением.

-  - Невыполнение этого требования может привести к травмам кожи.

Для переноски или хранения бритвы обязательно закрывайте ее защитной крышкой.

-  - Невыполнение этого требования может привести к травмам кожи или сократить срок службы сеточной системы.

При отключении адаптера или вилки прибора держитесь за адаптер или вилку прибора, а не за шнур.

-  - Невыполнение этого требования может привести к поражению электрическим током или травмам.

Будьте осторожны при открывании моющего средства, чтобы не порезать руки носиком.

-  - В противном случае, возможно получение травмы.

Не допускайте, чтобы мусор прилипал к сетевой вилке или вилке прибора.

-  - Это может привести к поражению электрическим током или пожару вследствие короткого замыкания.



ВНИМАНИЕ



Не оказывайте чрезмерного давления, прикладывая сеточную систему к губам или другим частям лица. Не прикладывайте сеточную систему непосредственно к дефектам или повреждениям кожи.

- Это может привести к травмированию кожи.



Не надавливайте с силой на сеточную систему. Кроме того, не прикасайтесь к сеточной системе пальцами или ногтями при работе прибора.

- Это может привести к травмам кожи или сократить срок службы сеточной системы.



Не прикасайтесь к лезвиям (металлической части) внутренних лезвий.

- Это может привести к травмам рук.



Не используйте этот продукт для стрижки волос на голове или бритья какой-либо другой части тела.

- Это может привести к травмам кожи или сократить срок службы сеточной системы.



Не давайте пользоваться электробритвой членам вашей семьи или другим людям.

- Это может привести к инфекции или воспалению.



Не вынимайте бритву из зарядного устройства с самоочисткой в процессе работы режимов «Очистка/Сушка/Зарядка» или «Сушка/Зарядка».

- Это может привести к ожогам из-за высокой температуры в области лезвий.



Не роняйте и не подвергайте ударам.

- Это может привести к травмам.



Не наматывайте шнур вокруг адаптера во время хранения.

- Это может привести к излому шнура под нагрузкой, и, как следствие, к пожару по причине короткого замыкания.



Не используйте моющее средство для других целей, кроме мытья лезвий электробритвы.

- Использование с другими продуктами может привести к изменению цвета поверхности или образованию на ней трещин.

► Утилизация аккумулятора



ОПАСНОСТЬ

Аккумулятор предназначен исключительно для использования с этой бритвой. Не используйте аккумулятор с другими устройствами.

Не заряжайте аккумулятор после того, как он был вынут из устройства.

- Не бросайте в огонь и не нагревайте.
 - Не ударяйте, не разбирайте, не модифицируйте и не прокалывайте.
 - Не позволяйте положительным и отрицательным клеммам аккумулятора входить в контакт друг с другом через металлические предметы.
 - Не переносите и не храните аккумулятор вместе с металлическими украшениями, такими как цепочки, заколки.
 - Не заряжайте, не используйте и не оставляйте аккумулятор там, где он будет подвергаться воздействию высоких температур, например, под прямыми солнечными лучами или вблизи других источников тепла.
 - Никогда не нарушайте изоляцию аккумулятора.
- Это может привести к перегреву, воспламенению или взрыву.



ПРЕДУПРЕЖДЕНИЕ

После снятия аккумулятора держите его в месте, недоступном для детей.



- Аккумулятор может нанести вред организму при случайном проглатывании.

Если это произошло, немедленно обратитесь к врачу.

При протечке аккумуляторной жидкости соблюдайте следующие процедуры. Не прикасайтесь к аккумулятору голыми руками.



- Аккумуляторная жидкость может привести к слепоте при попадании в глаза.

Не трите глаза. Немедленно промойте чистой водой и обратитесь к врачу.

- При попадании на кожу или одежду аккумуляторная жидкость может вызвать воспаления или травмы.

Тщательно смойте ее чистой водой и обратитесь к врачу.

Использование по назначению

- Данная электробритва может использоваться как для влажного бритья с пеной, так и для сухого бритья. Этой водонепроницаемой бритвой можно пользоваться в душе, а после бритья промывать водой. Данный знак означает, что бритвой можно пользоваться в ванной или в душе.



► Примечания

- Попробуйте влажное бритье с применением пены на протяжении трех недель, и вы заметите разницу. Потребуется некоторое время для того, чтобы привыкнуть к бритве Панасоник для влажного/сухого бритья, поскольку Вашей коже и волосному покрову всегда требуется около месяца, чтобы привыкнуть к любому новому методу бритья.
- Следите, чтобы оба внутренних лезвия были вставлены. Если вставлено только одно внутреннее лезвие, электробритва может быть повреждена.
- При очистке электробритвы в воде не используйте соленую или горячую воду. Не оставляйте электробритву погруженной в воду на длительное время.
- Чистите корпус только мягкой тканью, слегка смоченной водопроводной водой или слабым мыльным раствором. Не используйте для очистки прибора растворители (бензин, спирт и другие химические вещества).
- После использования храните электробритву в сухом месте.
- Не храните электробритву или моющее средство в местах, где они будут подвергаться воздействию прямых солнечных лучей или других источников тепла.
- Зарядное устройство с самоочисткой очищает внутренние лезвия и сеточную систему. Волоски из других мест бритвы удаляются щеткой или смываются водой.
- В зависимости от состояния окружающего воздуха бритва может долго не сохнуть даже при выборе режима «Сушка». В этом случае протрите капли воды сухой тканью.

Детали электробритвы

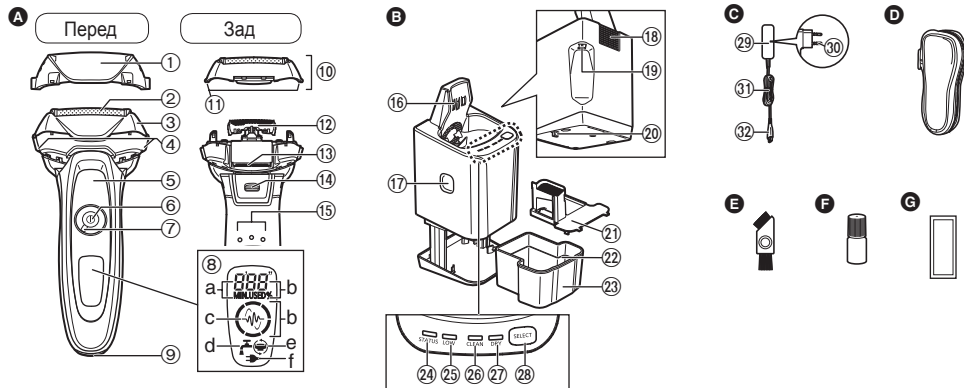

A Корпус бритвы

- 1 Защитная крышка
- 2 Сеточная система
- 3 Рамка для крепления сеток
- 4 Кнопки для снятия бритвенной головки
- 5 Опора для пальца
- 6 Выключатель питания
- 7 Кольцо блокировки
- 8 Экран
 - a. Индикатор времени использования
 - b. Индикатор ёмкости аккумулятора
 - c. Индикатор сенсорного режима (☺)

- d. Индикатор очистки
- e. Индикатор проверки бритвенной головки/лезвия
- f. Индикатор состояния зарядки (➡)

- 9 Разъем
- 10 Бритвенная головка
- 11 Кнопки для снятия сеток
- 12 Внутренние лезвия
- 13 Триммер
- 14 Переключатель триммера
- 15 Разъемы на задней стороне корпуса бритвы

B Зарядное устройство с самоочисткой

- 16 Контакты для зарядки

- 17 Кнопка извлечения контейнера для очищающей жидкости
- 18 Входное отверстие
- 19 Разъем для шнура электропитания зарядного устройства с самоочисткой
- 20 Рычаг разблокировки
- 21 Фильтр очищающей жидкости
- 22 Линия максимального уровня воды
- 23 Контейнер для очищающей жидкости
- 24 Индикатор состояния
- 25 Индикатор низкого уровня очищающей жидкости
- 26 Индикатор очистки

- 27 Индикатор сушки
- 28 Кнопка выбора режимов

C Адаптер сети переменного тока (RE7-59)

- 29 Адаптер
- 30 Сетевая вилка
- 31 Шнур
- 32 Вилка прибора

Аксессуары

- D Дорожный футляр
- E Чистящая щеточка
- F Смазка
- G Специальное моющее средство (Моющее средство)

Использование кольца блокировки

Используйте кольцо блокировки для блокировки или разблокировки выключателя питания.

Вращайте переключатель блокировки до щелчка.



Поверните кольцо блокировки до « O », чтобы разблокировать выключатель питания:

Используется во время бритья, мытья и смазывания электробритвы.



Поверните кольцо блокировки до « 🔒 », чтобы заблокировать выключатель питания:

Используется во время переноски электробритвы.

Зарядка**Зарядка с помощью зарядного устройства с самоочисткой**

Тщательно вытрите капли воды на поверхности или вокруг зарядного устройства с самоочисткой перед началом зарядки.

1 Вставьте вилку прибора в зарядное устройство с самоочисткой.

2 Снимите защитную крышку и вставьте бритву.

- Выключите бритву перед тем, как поставить ее в зарядное устройство.
- Тщательно вытрите капельки воды с разъемов на задней стороне корпуса бритвы.
- Убедитесь, что внешняя сеточная система не деформирована и не повреждена при установке бритвы.

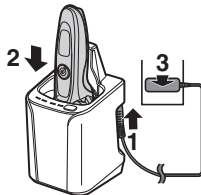
**3** Вставьте адаптер в розетку электрической сети.

- Режим «Зарядка» начинается после установки бритвы.
- Убедитесь, что индикатор состояния зарядки (➡) светится.
- Зарядка занимает приблизительно 1 час.

Время зарядки может уменьшаться в зависимости от зарядной емкости.

В процессе зарядки



Светится индикатор состояния зарядки (➡).

Количество делений на индикаторе ёмкости аккумулятора будет увеличиваться по мере его зарядки.

После завершения зарядки



Индикатор ёмкости аккумулятора и индикатор состояния зарядки загорится, а затем погаснет через 5 секунд.

Проблемы с зарядкой



Индикатор состояния зарядки (➡) будет мигать два раза в секунду.

- После окончания зарядки, пока электробритва подключена, при переводе выключателя питания в положение ВКЛ индикаторы ёмкости и состояния зарядки загорятся и через 5 секунд гаснут. Это означает, что электробритва полностью заряжена.

- Рекомендуется, чтобы температура воздуха при зарядке составляла 10 – 35 °С. Зарядка аккумулятора может занять больше времени или же он может вообще не зарядиться при чрезмерно высокой или низкой температуре.
- Заряжайте бритву при температуре воздуха в пределах рекомендуемого диапазона.
- При первой зарядке электробритвы, или если она не использовалась дольше 6 месяцев, индикатор состояния зарядки (➔) может не светиться. Если электробритву не отключать, то индикатор со временем начнет светиться.

4 Отсоедините адаптер по окончании зарядки.

- Вы можете заряжать прибор даже при светящемся индикаторе состояния зарядного устройства с самоочисткой.
- Прибор можно заряжать даже при извлеченном контейнере для очищающей жидкости.

Зарядка без зарядного устройства с самоочисткой

Вы можете заряжать бритву и без зарядного устройства.

1 Вставьте вилку прибора в электробритву.

- Прежде чем вставлять вилку питания, выключите электробритву.

2 Вставьте адаптер в розетку электрической сети.

- Тщательно вытрите капельки воды с разъема.

3 Отсоедините адаптер по окончании зарядки.

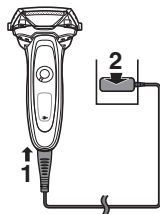

Примечание

Вы не можете использовать бритву во время зарядки.

Как пользоваться бритвой

1 Поверните кольцо блокировки, чтобы разблокировать выключатель питания. (См. стр. 30.)

2 Нажмите выключатель питания, чтобы выбрать нужный режим бритвы.

- Каждый раз при нажатии выключателя питания режим бритья меняется в последовательности: «Сенсорный режим» → «Нормальный режим» → «Выкл».

Режим бритвы	Сенсорный режим	Нормальный режим	ВЫКЛ
Описание	Плотность щетины автоматически определяется сенсором, и мощность при бритье автоматически регулируется.	Во время бритья мощность непрерывно поддерживается на нужном уровне.	—
Работа			
Индикатор сенсорного режима	 Индикатор сенсорного режима начинает мигать.	— Индикатор сенсорного режима не светится.	— Индикатор сенсорного режима не светится.

- Сенсор может не срабатывать в зависимости от плотности щетины и вида геля или пены для бритья; это не является неисправностью.
- Сенсор может не срабатывать при низком уровне заряда аккумулятора. В таком случае зарядите аккумулятор.

3 В процессе бритья держите бритву, как показано на рисунке.

- Начните бритье, слегка надавливая бритвой на кожу лица. Натягивая кожу свободной рукой, перемещайте бритву возвратно-поступательными движениями по направлению роста волос. Когда Ваша кожа привыкнет к такому способу бритья, можно немного увеличить давление бритвой. Чрезмерное давление бритвой не улучшает качество бритья.

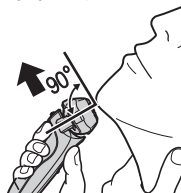

► Переключение бритвенной головки

Режим бритья можно менять.

FREE

Бритвенная головка движется.



LOCK

Бритвенная головка заблокирована.



► Использование триммера

Сдвиньте переключатель триммера до положения «**mm**» так, чтобы триммер принял вертикальное положение.

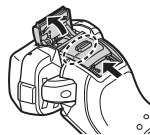

Нажмите и удерживайте кнопку разблокировки (a) и сдвиньте переключатель триммера вниз, чтобы опустить триммер.

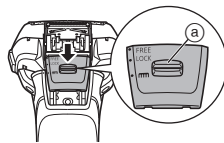

Тримминг бакенбардов

Продвиньте переключатель триммера вверх. Включите электробритву, и, удерживая ее под прямым углом к коже, движениями сверху вниз подравнивайте волосы на висках.



Перед бритьем

Триммер можно использовать для укорачивания длинной щетины перед бритьем.

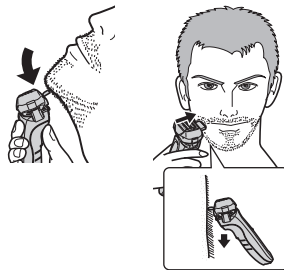

► Примечания

- Если удерживать выключатель питания более 2 секунд, включится режим очистки звуковой вибрацией. (См. стр. 35.)
В этом режиме нельзя бриться.
- Не ставьте палец на выключатель питания во время использования бритвы. В результате электробритва может перейти в другой режим работы или выключиться. Располагайте пальцы на специальной опоре для пальца во время использования бритвы.
- Рекомендованная температура воздуха для пользования прибором составляет 5 °C – 35 °C. При использовании прибора при очень низких или очень высоких температурах, он может отключиться.

Работа индикаторов во время использования электробритвы

В процессе использования



Отображается время использования и оставшаяся ёмкость аккумулятора засветятся, затем через 5 секунд отключаются.

- Время использования возвращается к значению [0'00"] по истечении 10 минут.

После использования



Индикаторы засветятся, а затем выключатся через 8 секунд.

Если аккумулятор разрядился

Индикатор указывает «10%» и начинает мигать значок «».



- После того, как на индикаторе появилось значение «10%», вы можете побриться еще один или два раза. (Время зависит от условий эксплуатации.)
- Полного заряда батареи хватает приблизительно на 14 сеансов бритья по 3 минуты. (Время зависит от условий эксплуатации.)

Чистка

Очистка с помощью зарядного устройства с самоочисткой

► Подготовка зарядного устройства с самоочисткой

Извлеките электробритву и вилку прибора из зарядного устройства с самоочисткой.

1 Положите зарядное устройство с самоочисткой на твердую ровную поверхность.

- Когда зарядное устройство с самоочисткой поднято или расположено на мягкой поверхности, такой как ковер, рычаг разблокировки не будет должным образом вставлен в зарядное устройство. В таком случае нельзя снять контейнер для очищающей жидкости.

2 Нажмите кнопку извлечения контейнера для очищающей жидкости и извлеките контейнер для очищающей жидкости.

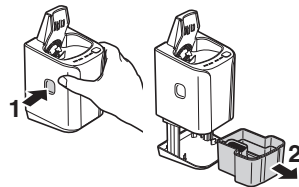

3 Промойте от остатков старой очищающей жидкости и остриженной щетины и ополосните водой контейнер для очищающей жидкости.

- После промывания убедитесь, что вы вставили фильтр очищающей жидкости.

4 Налейте проточную воду и моющее средство в контейнер для очищающей жидкости.

- Не заливайте воду выше верхней точки. Это может привести к утечке очищающей жидкости.

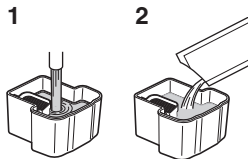

5 Вставьте контейнер для очищающей жидкости.

- Немедленно удаляйте разлитую очищающую жидкость.

Не допускайте попадания очищающей жидкости на кожаные изделия и деревянные поверхности, поскольку это может привести к изменению их цвета.

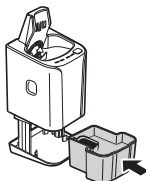

6 Надавите на верхнюю часть зарядного устройства с самоочисткой и плотно вставьте его до щелчка.

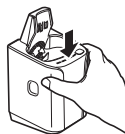

► Примечания

- Вода и моющее средство смешиваются при начале очистки, и получается очищающая жидкость.
- Когда уровень очищающей жидкости снизится, начнет светиться индикатор низкого уровня очищающей жидкости, что указывает на необходимость замены очищающей жидкости.
- После того, как загорится индикатор низкого уровня очищающей жидкости, вы можете очистить электробритву и зарядное устройство с самоочисткой в течение приблизительно 7 дней.
- Замените очищающую жидкость, когда загорится индикатор состояния.
- После замены очищающей жидкости ее хватает приблизительно на 30 дней при использовании раз в день. (Срок может отличаться в зависимости от плотности щетины и температуры окружающего воздуха).

- Используйте моющее средство в течение 6 месяцев после открытия упаковки. По истечению 6 месяцев вылейте очищающую жидкость, а затем залейте свежую воду и моющее средство в контейнер для очищающей жидкости.
- Необходимо одновременно заменить моющее средство и воду. В противном случае эффективность очистки может ухудшиться.
- Используйте только специальную очищающую жидкость для зарядного устройства с самоочисткой для бритвенных станков компании Panasonic.

► Очистка бритвы

После чистки бритвы мылом или любым другим чистящим средством удалите с нее остатки мыла и воды.

1 Вставьте вилку прибора в зарядное устройство с самоочисткой.

2 Снимите защитную крышку и вставьте бритву.

3 Вставьте адаптер в розетку электрической сети.

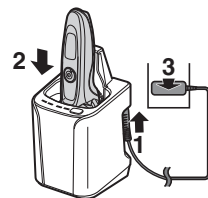









- Выключите бритву перед тем, как поставить ее в зарядное устройство.
- Тщательно вытрите капельки воды с разъемов на задней стороне корпуса бритвы.
- Убедитесь, что внешняя сеточная система не деформирована и не повреждена при установке бритвы.

4 Нажмите кнопку выбора режимов для выбора режима работы.

- Режим «Зарядка» начинается после установки бритвы.
- Каждый раз при нажатии кнопки выбора режимов происходит смена режимов работы в следующем порядке «Очистка/Сушка/Зарядка» → «Сушка/Зарядка» → «Зарядка».
- Режимы включаются приблизительно через 6 секунд после выбора.
- Порядок смены режимов будет нарушен при отключении бритвы из сети. В этом случае повторите цикл с самого начала.

- Не нажимайте кнопку извлечения контейнера для очищающей жидкости, так как это может привести к утечке очищающей жидкости и неисправности устройства.

Режим	Требуемое время (для справки)		
1 Зарядка 	Зарядка от 0 до 60 мин 		
2 Очистка/Сушка/Зарядка 	Очистка 10 мин 	Сушка 80 мин (170 мин*) 	Зарядка от 0 до 60 мин 
	<ul style="list-style-type: none"> • Режим невозможно сменить после начала работы режима «Очистка/Сушка/Зарядка». 		
3 Сушка/Зарядка 	Сушка 180 мин 	Зарядка от 0 до 60 мин 	
	<ul style="list-style-type: none"> • Можно переключиться на режим «Очистка/Сушка/Зарядка» после начала работы режима «Сушка/Зарядка». 		

- * Время, необходимое для просушки бритвы с помощью зарядного устройства, увеличивается при низкой температуре окружающего воздуха (около 15 °C или ниже).
- При температуре от 15 °C до 35 °C используйте самоочищающееся зарядное устройство.
- Работа функции очистки или сушки может остановиться при экстремально низких температурах (около 0 °C или ниже). В этом случае индикатор состояния будет светиться около 5 секунд, и устройство перейдет в режим «Зарядка» без возможности выбора режима «Очистка/Сушка/Зарядка» или «Сушка/Зарядка».

Очистка бритвы без использования зарядного устройства с самоочисткой

Мы рекомендуем очищать бритву с помощью зарядного устройства с самоочисткой или с помощью очистки звуковой вибрацией, когда на экране появляется символ крана .

1. Отсоедините шнур от электробритвы.
2. Намочите сеточную систему и нанесите на нее немного жидкого мыла для рук.
3. Поверните кольцо блокировки, чтобы разблокировать выключатель питания.
4. Держите кнопку выключателя нажатой в течение более 2 секунд, чтобы активировать режим очистки звуковой вибрацией.
 - Мигают по порядку индикаторы ёмкости аккумулятора.
 - Через 20 секунд режим автоматически отключается. Его также можно выключить вручную, нажав выключатель питания.
5. Снимите бритвенную головку и держите кнопку выключателя нажатой в течение 2 секунд, чтобы активировать режим звуковой вибрации, затем прочистите прибор под проточной водой.
6. Вытрите оставшиеся капли воды сухой тканью.
7. Полностью высушите бритвенную головку и электробритву.
8. Прикрепите бритвенную головку к электробритве.
9. Смажьте электробритву.

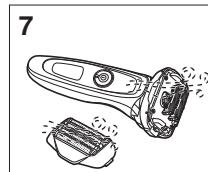
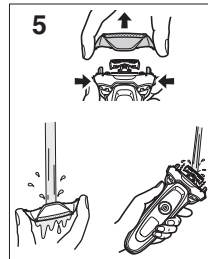
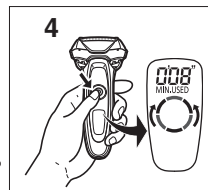

► Сушка бритвы с помощью зарядного устройства с самоочисткой

1. Прикрепите бритвенную головку к электробритве.
2. Для просушивания бритвы с помощью зарядного устройства с самоочисткой включите режим «Сушка/Зарядка».
3. Смажьте электробритву.

Смазка

Для обеспечения комфортного бритья мы рекомендуем использовать смазку, поставляемую в комплекте с бритвой.

1. Отключите бритву.
2. Нанесите одну каплю смазки на каждую из сеток.
3. Промойте триммер и капните на него смазку.
4. Включите бритву и дайте ей поработать вхолостую в течение 5 секунд.
5. Выключите бритву и удалите излишки смазки с внешних сеток при помощи мягкой ткани.

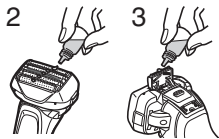

Очистка с помощью щетки

► Очистка длинной щеткой

Очистка сеточной системы (a), корпуса бритвенного станка (b) и триммера (c) выполняется с помощью длинной щетки.

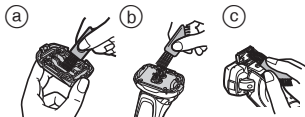

► Очистка короткой щеточкой

Очистка внутренних лезвий выполняется движением короткой щеточки в указанном направлении (A).

- Не двигайте короткой щеткой в направлении (B), так как это может повредить внутренние лезвия и уменьшить их остроту.
- Не пользуйтесь короткой щеткой для очистки сетки.

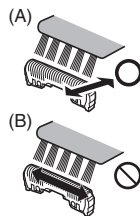

Замена сеточной системы и внутренних лезвий

Раз в год на экране появляется значок . (Периодичность может быть другой в зависимости от использования.) Если данный значок появляется, рекомендуется проверить сеточную систему и внутренние лезвия.

Нажмите и удерживайте выключатель питания более 30 секунд, чтобы убрать значок .

Сеточная система	Ежегодно
Внутренние лезвия	Один раз в два года

► Снятие бритвенной головки

Нажмите кнопки снятия бритвенной головки и поднимите бритвенную головку.

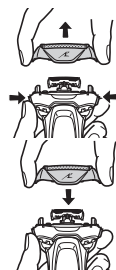

► Установка бритвенной головки

Поверните рамку для крепления сеток символом вперед, наденьте бритвенную головку на бритву и надежно закрепите до щелчка.

► Замена сеточной системы

1. Нажмите на кнопки для снятия сеток и вытащите сеточную систему.
2. Выровняйте значок на рамке для крепления сеток (↗) относительно значка на сеточной системе (△) и надежно закрепите, совместив части.
 - Не пытайтесь установить сеточную систему обратной стороной.
 - Устанавливайте бритвенную головку только со вставленной сеточной системой.

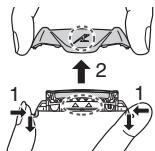

► Замена внутренних лезвий

1. Отсоедините внутренние лезвия по одному.
 - Не касайтесь краев (металлических частей) внутренних лезвий, чтобы не порезать руки.
2. Вставьте внутренние лезвия по одному, до щелчка.

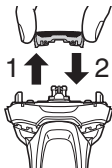

► Сменные детали

Сменные детали можно приобрести у дилера или в сервисном центре.

Сменные детали для ES-LV95	Сеточная система и внутренние лезвия	WES9032
	Сеточная система	WES9173
	Внутренние лезвия	WES9170
Специальное моющее средство для системы очистки и зарядки электробритвы		WES4L03

Очистка зарядного устройства

На дне отделения очистки зарядного устройства могут оставаться волоски. Указания по его очистке приведены ниже. Рекомендуется выполнять эту процедуру каждый раз при замене очищающей жидкости.

1. Убедитесь, что контейнер для очищающей жидкости и вилка прибора отсоединены от зарядного устройства с самоочисткой.
 - Будьте осторожны, чтобы не пролить очищающую жидкость.
 - Некоторые составляющие очищающей жидкости и крема для кожи могут отделиться и прилипнуть к контейнеру для очищающей жидкости и фильтру очищающей жидкости. Это не является проблемой.
2. Наклонив и слегка встряхивая контейнер для очищающей жидкости, налейте воду, как показано на рисунке.
 - Можно очищать, вынув фильтр очищающей жидкости.
 - После промывания убедитесь, что вы вставили фильтр очищающей жидкости.

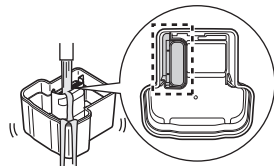
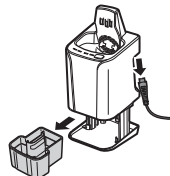

3. Осторожно удалите волоски с внутренней части отделения очистки смоченной в воде тканью или салфеткой.

- Очистите уголки и выступающие части смоченной в воде ватной палочкой.



► Когда вода не вытекает из отделения очистки

Возможно, волоски засорили слив отделения очистки зарядного устройства.

В этом случае чистить или сушить бритву нельзя. Протолкните волоски в сливное отверстие с помощью зубочистки и т.п.

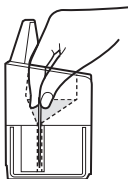

Устранение неисправностей

► Зарядное устройство с самоочисткой

Проблема	Действия
Лезвие промыто недостаточно тщательно.	<p>Если очистка электробритвы не выполнялась более 2 недель, сначала необходимо удалить остатки волос с помощью чистящей щетки. (См. стр. 36.)</p> <p>Не доливайте моеющее средство и воду, а заменяйте очищающую жидкость полностью.</p> <p>Иначе возможно нарушение функции очистки. (См. стр. 34.)</p>
	<p>После очистки маслообразные капли могут остаться на внешней стороне рамки для крепления сеток.</p> <p>Это компонент смазки, входящий в состав очищающей жидкости, и не является проблемой. Вы можете вытереть их мягкой тканью.</p>
Горит индикатор состояния.	См. стр. 42.

Проблема	Действия
Ни один режим не запускается.	<ul style="list-style-type: none"> ▶ Проверьте, что адаптер сети переменного тока подключен к зарядному устройству с самоочисткой, а зарядное устройство подключено к бытовой розетке. (См. стр. 30.)
	<ul style="list-style-type: none"> ▶ Убедитесь, что электробритва правильно подключена к зарядному устройству с самоочисткой. (См. стр. 30.)
	<ul style="list-style-type: none"> ▶ Режимы Очистки или Сушки могут не работать при низких температурах (около 0 °C или ниже). ▶ Проверьте, горит ли индикатор состояния. (См. стр. 42.)
Очищающая жидкость накопилась в контейнере для очистки.	<ul style="list-style-type: none"> ▶ Удалите все загрязнения и т. п., которые накопились в сливе в нижней части отделения очистки. (См. стр. 38.)
	<ul style="list-style-type: none"> ▶ Если при использовании зарядного устройства с самоочисткой электробритва влажная или на поверхности электробритвы осталось мыло или гель для бритья, очищающая жидкость может накапливаться в контейнере для очистки.

Проблема	Действия
Контейнер для очищающей жидкости нельзя извлечь.	<ul style="list-style-type: none"> ▶ Положите зарядное устройство с самоочисткой на твердую ровную поверхность. Когда зарядное устройство с самоочисткой поднято или расположено на мягкой поверхности, такой как ковер, рычаг разблокировки не будет должным образом вставлен в зарядное устройство. В таком случае нельзя снять контейнер для очищающей жидкости.
Бритва издает громкий звук.	<ul style="list-style-type: none"> ▶ При очистке: Зарядное устройство с самоочисткой издает громкий звук в процессе очистки лезвий. После очистки: Зарядное устройство с самоочисткой издает громкий звук при удалении капель воды, что выполняется при скоростной сушке.
	<ul style="list-style-type: none"> ▶ Звук, издаваемый устройством после очистки, отличается от звука, издаваемого при очистке. Уровень воды падает, и устройство удаляет капли воды с лезвий после очистки. Это не является проблемой.
Бритву не удается зарядить.	<ul style="list-style-type: none"> ▶ Аккуратно протрите тканью, смоченной в воде, разъемы на задней стороне корпуса бритвы и контакты для зарядки зарядного устройства с самоочисткой.

Проблема	Действия
Лезвия не сухие или липкие.	<ul style="list-style-type: none"> Лезвия могут не высохнуть быстро из-за температурных условий. Включите снова режим «Сушка/Зарядка» или протрите их мягкой тканью перед бритьем.
Лезвия ломаются или деформируются при очистке.	<ul style="list-style-type: none"> Не вставляйте посторонние предметы в зарядное устройство. Замените сеточную систему и/или внутренние лезвия. (См. стр. 36.)
Очищающая жидкость пенится.	<ul style="list-style-type: none"> Если вы смешали мыльную воду или жидкое мыло с моющим средством или используете другое моющее средство, очищающая жидкость начнет пениться. Используйте зарядное устройство с самоочисткой после тщательной очистки и сушки электробритвы. Замените очищающую жидкость.
Очищающая жидкость протекает из контейнера для очищающей жидкости.	<ul style="list-style-type: none"> Не нажимайте в этом режиме кнопку извлечения контейнера для очищающей жидкости. Поместите зарядное устройство с самоочисткой на горизонтальной поверхности. Если при использовании зарядного устройства с самоочисткой электробритва влажная или на поверхности электробритвы осталось мыло или гель для бритья, очищающая жидкость может протекать.

► Электробритва

Проблема	Действия
Подстриженные волосы разлетаются в стороны.	<ul style="list-style-type: none"> Это можно устранить, выполняя очистку каждый раз после бритья. Очистка внутренних лезвий выполняется щеточкой. Нанесите смазку после промывания водой и оставьте высохнуть. Нанесите смазку. (См. стр. 36.)
Сеточная система нагревается.	<ul style="list-style-type: none"> Замените сеточную систему, если она повреждена или деформирована. (См. стр. 37.)
Невозможно нажать на выключатель питания.	<ul style="list-style-type: none"> Разблокируйте выключатель питания. Нанесите смазку.
Короткое время работы, даже после зарядки.	<ul style="list-style-type: none"> Когда число использований после одной зарядки начинает снижаться, срок службы аккумулятора приближается к концу.
Бритва издает громкий звук.	<ul style="list-style-type: none"> Нанесите смазку. Убедитесь, что лезвия присоединены правильно. Бритва издает высокие звуки из-за линейного привода двигателя. Это не является неисправностью. Почистите сеточную систему с помощью щеточки.
Усиливается запах.	<ul style="list-style-type: none"> Это можно устранить, выполняя очистку каждый раз после бритья.

Проблема	Действия
Бритье не такое чистое, как раньше.	▶ Это можно устранить, выполняя очистку каждый раз после бритья.
	▶ Замените сеточную систему и/или внутренние лезвия. Ожидаемый срок службы сеточной системы и внутренних лезвий: Сеточная система: Примерно 1 год Внутренние лезвия: Примерно 2 года
Сенсор не реагирует.	▶ Нанесите смазку.
	▶ Сенсор может не срабатывать при низком уровне заряда аккумулятора. В таком случае зарядите аккумулятор.
	▶ Сенсор реагирует на плотность бороды; иногда он может никак не реагировать, и звук при работе не будет изменяться. Это не является неисправностью.
	▶ Сенсор может не срабатывать в зависимости от плотности щетины и вида геля или пены для бритья; это не является неисправностью.
	▶ Нанесите смазку. Сенсор может не срабатывать, если на лезвиях недостаточно смазки.

Проблема	Действия
Сенсор реагирует, даже если бритва не соприкасается с кожей.	▶ Очистите бритву от сбритых волос. Если бритва очень грязная, снимите рамку для крепления сеток и промойте водой. (См. стр. 35.)
	▶ Замените сеточную систему и/или внутренние лезвия. Ожидаемый срок службы сеточной системы и внутренних лезвий: Сеточная система: Примерно 1 год Внутренние лезвия: Примерно 2 года
Невозможно зарядить электробритву с помощью зарядного устройства с самоочисткой.	▶ Аккуратно протрите тканью, смоченной в воде, разъемы на задней стороне корпуса бритвы и контакты для зарядки зарядного устройства с самоочисткой.
Бритва перестала работать.	▶ Рекомендуемая температура воздуха при эксплуатации 5 – 35 °С. Бритва может перестать работать при температуре воздуха вне рекомендуемого диапазона.
	▶ Срок службы аккумулятора подошел к концу.
Звук работающей бритвы изменяется во время бритья.	▶ Когда светится индикатор сенсорного режима, то работает сенсор. Звук изменяется в зависимости от плотности бороды.
	▶ Нажмите выключатель питания два раза при работе в режиме бритвенного датчика.
Питание отключается.	▶

► Когда начинает гореть индикатор состояния на зарядном устройстве с самоочисткой

Проблема	Действия
Пора заменить очищающую жидкость.	► Налейте воду и моющее средство в контейнер для очищающей жидкости.
Контейнер для очищающей жидкости неправильно установлен.	► Вставьте контейнер для очищающей жидкости правильно.
Зарядное устройство с самоочисткой стоит наклонно.	► Установите зарядное устройство с самоочисткой на горизонтальной поверхности.
Используете зарядное устройство с самоочисткой вне диапазона рекомендуемых температур.	► Диапазон рекомендуемых температур: 15 – 35 °С.

После выполнения описанной выше процедуры нажмите кнопку выбора режимов и выберите режим.

► Если мигают все индикаторы зарядного устройства с самоочисткой

Проблема	Действия
Устройство неисправно	► Обратитесь в авторизованный сервис-центр.

Срок службы батареи

Срок службы аккумулятора составляет 3 года при зарядке приблизительно один раз в две недели. Аккумулятор в данной бритве не предназначен для самостоятельной замены пользователем. Заменяйте аккумулятор в официальном сервисном центре.

Извлечение встроенного аккумулятора

Перед утилизацией электробритвы удалите из неё аккумулятор. Пожалуйста, проследите за тем, чтобы утилизация батареи была выполнена в официальном пункте приема при наличии такового в Вашей стране. Эту схему можно использовать только для утилизации бритвы и нельзя использовать для ее ремонта. Если вы разберёте бритву самостоятельно, она уже не будет водонепроницаемой, что может привести к ее неисправности.

- Снимите бритву с адаптера сети переменного тока.
- Нажмите на переключатель питания, чтобы включить прибор, и оставьте его включенным до полной разрядки аккумулятора.
- Выполните шаги с ① по ④, затем приподнимите и извлеките аккумулятор.
- Примите меры предосторожности, чтобы не замкнуть аккумулятор.

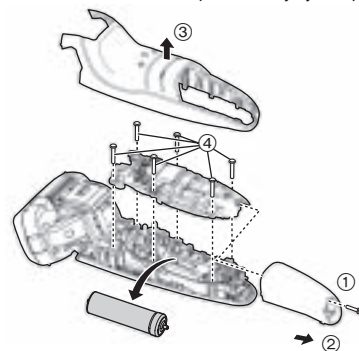

Рекомендации по охране окружающей среды и переработке отходов
 В бритве используется литий-ионный аккумулятор.
 Пожалуйста, проследите за тем, чтобы утилизация аккумулятора была выполнена в официальном пункте приёма при наличии такового в Вашей стране.

Технические характеристики

Источник питания	См. табличку номиналов на адаптере сети переменного тока. (Автоматическая подстройка под сетевое напряжение)
Рабочее напряжение электродвигателя	3,6 В---
Время зарядки	Прибл. 1 час

Данное устройство предназначено только для домашнего использования.

Установленный производителем в порядке п. 2 ст. 5 Федерального Закона РФ "О защите прав потребителей" срок службы для данного изделия равен 7 годам с даты производства при условии, что изделие используется в строгом соответствии с настоящей инструкцией по эксплуатации и применимыми техническими стандартами.



Панасоник Корпорэйшн

1006, Кадома, Осака 571-8501, Япония

Сделано в Японии

Примечание:

Дата изготовления устройства (год, месяц) указана на обратной стороне в виде номера.

Номер: X X XXXXX

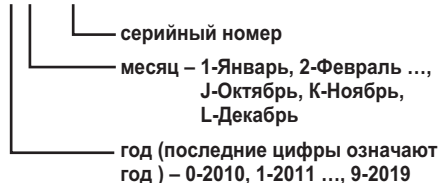

Примечание:

Дата изготовления устройства (год, месяц, день) указана на обратной стороне адаптера переменного тока.

Номер: X XX XX

— день

— месяц – Январь-01, Февраль-02 ...,
Декабрь-12

— год (последние цифры означают
год) – 0-2010, 1-2011..., 9-2019

MEMO

A series of 25 horizontal lines for writing notes.

Panasonic Corporation
<http://panasonic.net/>
© Panasonic Corporation 2013