



Thinking of you
Electrolux



ESF 4510ROW
ESF 4510ROX

PL ZMYWARKA	INSTRUKCJA OBSŁUGI	2
RU ПОСУДОМОЕЧНАЯ МАШИНА	ИНСТРУКЦИЯ ПО ЭКСПЛУАТАЦИИ	18
SR МАШИНА ЗА ПРАЊЕ ПОСУЂА	УПУТСТВО ЗА УПОТРЕБУ	35
UK ПОСУДОМИЙНА МАШИНА	ІНСТРУКЦІЯ	51



СОДЕРЖАНИЕ

1. УКАЗАНИЯ ПО БЕЗОПАСНОСТИ	19
2. ОПИСАНИЕ ИЗДЕЛИЯ	21
3. ПАНЕЛЬ УПРАВЛЕНИЯ	22
4. ПРОГРАММЫ	23
5. РЕЖИМЫ	24
6. ПЕРЕД ПЕРВЫМ ИСПОЛЬЗОВАНИЕМ	25
7. ЕЖЕДНЕВНОЕ ИСПОЛЬЗОВАНИЕ	27
8. УКАЗАНИЯ И РЕКОМЕНДАЦИИ	29
9. УХОД И ОЧИСТКА	30
10. ПОИСК И УСТРАНЕНИЕ НЕИСПРАВНОСТЕЙ	31
11. ТЕХНИЧЕСКИЕ ДАННЫЕ	33
12. ОХРАНА ОКРУЖАЮЩЕЙ СРЕДЫ	33

МЫ ДУМАЕМ О ВАС

Благодарим Вас за приобретение прибора Electrolux. Вы выбрали изделие, за которым стоят десятилетия профессионального опыта и инноваций. Уникальное и стильное, оно создавалось с заботой о Вас. Поэтому когда бы Вы ни воспользовались им, Вы можете быть уверены: результаты всегда будут превосходными.

Добро пожаловать в Electrolux!

На нашем веб-сайте Вы сможете:



Найти рекомендации по использованию изделий, руководства по эксплуатации, мастер устранения неисправностей, информацию о техническом обслуживании:
www.electrolux.com



Зарегистрировать свое изделия для улучшения обслуживания:
www.electrolux.com/productregistration



Приобрести дополнительные принадлежности, расходные материалы и фирменные запасные части для своего прибора:
www.electrolux.com/shop

ПОДДЕРЖКА ПОТРЕБИТЕЛЕЙ И СЕРВИСНОЕ ОБСЛУЖИВАНИЕ

Мы рекомендуем использовать оригинальные запчасти.

При обращении в сервис-центр следует иметь под рукой следующую информацию.

Данная информация находится на табличке с техническими данными. Модель, код изделия (PNC), серийный номер.



Внимание / Важные сведения по технике безопасности.



Общая информация и рекомендации



Информация по защите окружающей среды

Право на изменения сохраняется.

1. УКАЗАНИЯ ПО БЕЗОПАСНОСТИ

Перед установкой и эксплуатацией прибора внимательно ознакомьтесь с приложенным руководством. Производитель не несет ответственности за травмы и повреждения, полученные/вызванные неправильной установкой и эксплуатацией. Позаботьтесь о том, чтобы данное руководство было у Вас под рукой на протяжении всего срока службы прибора.

1.1 Безопасность детей и лиц с ограниченными возможностями



ВНИМАНИЕ!

Существует риск удушья, получения травм или стойких нарушений нетрудоспособности.

- Не допускайте лиц, включая детей, с ограниченной чувствительностью, умственными способностями или не обладающих необходимыми знаниями, к эксплуатации прибора. Они должны находиться под присмотром или получить инструкции от лица, ответственного за их безопасность.
- Не позволяйте детям играть с прибором.
- Храните все упаковочные материалы вне досягаемости детей.
- Храните все средства для стирки вне досягаемости детей.
- Не подпускайте детей и домашних животных к прибору, когда его дверца открыта.

1.2 Установка

- Удалите всю упаковку.
- Не устанавливайте и не подключайте прибор, если он имеет повреждения.
- Не устанавливайте и не эксплуатируйте прибор в помещениях с температурой ниже 0°C.
- Следуйте приложенным к прибору инструкциям по его установке.

Подключение к электросети



ВНИМАНИЕ!

Существует риск пожара и поражения электрическим током.

- Прибор должен быть заземлен.
- Убедитесь, что параметры электропитания, указанные на табличке с техническими дан-

ными, соответствуют параметрам электросети. В противном случае вызовите электрика.

- Включайте прибор только в установленную надлежащим образом электророзетку с защитным контактом.
- Не пользуйтесь тройниками и удлинителями.
- Следите за тем, чтобы не повредить вилку и сетевой кабель. В случае необходимости замены сетевого шнура она должна быть выполнена нашим сервисным центром.
- Вставляйте вилку сетевого кабеля в розетку только во конце установки прибора. Убедитесь, что после установки имеется доступ к вилке.
- Для отключения прибора от электросети не тяните за кабель электропитания. Всегда беритесь за саму вилку.
- Не беритесь за кабель электропитания или за его вилку мокрыми руками.
- Данный прибор соответствует директивам Е.Е.С.

Подключение к водопроводу

- Следите за тем, чтобы не повредить шланги для воды.
- Перед подключением прибора к новым или давно не использовавшимся трубам дайте воде стечь, пока она не станет чистой.
- Перед первым использованием прибора убедитесь в отсутствии протечек.
- Наливной шланг оснащен предохранительным клапаном и оболочкой с внутренним сетевым кабелем.

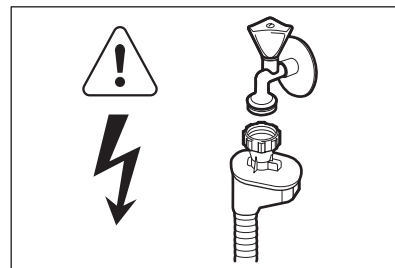

ВНИМАНИЕ!

Опасное напряжение.

- Если наливной шланг поврежден, немедленно выньте вилку сетевого шнура из ро-

зетки. Обратитесь в сервисный центр для замены наливного шланга.

1.3 Эксплуатация

- Прибор предназначен для бытового и аналогичного применения, например:
 - В помещениях, служащих кухнями для обслуживающего персонала в магазинах, офисах и на других рабочих местах.
 - В сельских жилых домах.
 - Для использования клиентами отелей, мотелей и других мест проживания
 - В мини-гостиницах типа «ночлег и завтрак».



ВНИМАНИЕ!

Существует риск травмы, ожога, поражения электрическим током или пожара.

- Не изменяйте параметры данного прибора.
- Размещайте ножи и столовые приборы с заостренными концами в корзину для столовых приборов либо острыми концами вниз, либо укладывайте их горизонтально.
- Не оставляйте прибор с открытой дверцей без присмотра во избежание падения на открытую дверцу.
- Не садитесь и не вставляйте на открытую дверцу.
- Моющие средства для посудомоечных машин представляют опасность. Следуйте

правилам по безопасному обращению, приведенным на упаковке средства для стирки.

- Не пейте воду и не играйте с водой из прибора.
- Не извлекайте посуду из прибора до завершения программы. На посуде может оставаться моющее средство.
- Если открыть дверцу прибора во время выполнения программы, из него может вырваться горячий пар.
- Не кладите на прибор, рядом с ним или внутрь него легковоспламеняющиеся материалы или изделия, пропитанные легковоспламеняющимися веществами.
- Не используйте для очистки прибора подаваемую под давлением воду или пар.

1.4 Утилизация



ВНИМАНИЕ!

Существует опасность травмы или удушья.

- Отключите прибор от сети электропитания.
- Отрежьте кабель электропитания и утилизируйте его.
- Удалите защелку дверцы, чтобы предотвратить риск ее заперения на случай, если внутри прибора окажутся дети и домашние животные.

2. ОПИСАНИЕ ИЗДЕЛИЯ

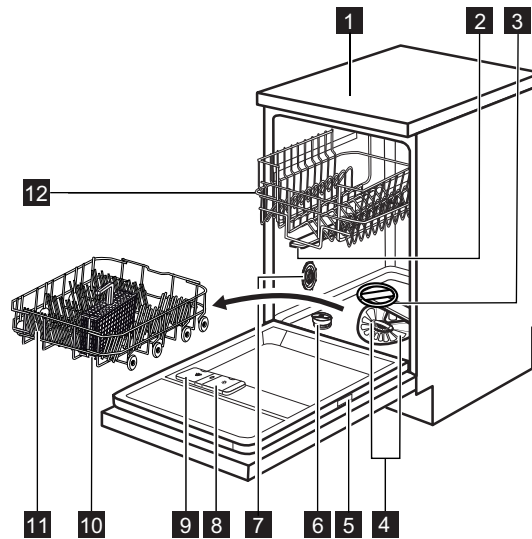

- | | |
|--|---|
| 1 Верхняя панель | 7 Переключатель жесткости воды |
| 2 Верхний разбрызгиватель | 8 Дозатор ополаскивателя |
| 3 Нижний разбрызгиватель | 9 Дозатор моющего средства |
| 4 Фильтры | 10 Корзина для столовых приборов |
| 5 Табличка с техническими данными | 11 Нижняя корзина |
| 6 Емкость для соли | 12 Верхняя корзина |

3. ПАНЕЛЬ УПРАВЛЕНИЯ

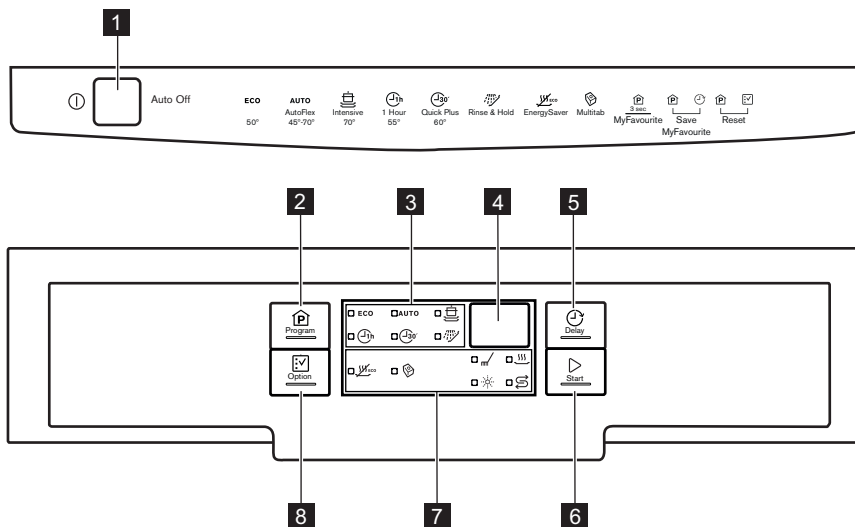

- | | |
|--------------------------------|-------------------------------|
| 1 Кнопка «Вкл/Выкл» | 5 Кнопка Delay |
| 2 Кнопка Program | 6 Кнопка Start |
| 3 Индикаторы программ | 7 Индикаторы |
| 4 Дисплей | 8 Кнопка Option |

Индикаторы	Описание
	Индикатор этапа мойки. Загорается, когда выполняется этап мойки и ополаскивания.
	Индикатор этапа сушки. Загорается на время этапа сушки.
	Индикатор отсутствия соли. Во время работы программы данный индикатор всегда погашен.
	Индикатор отсутствия ополаскивателя. Во время работы программы данный индикатор всегда погашен.
	Индикатор функции (Multitab).
	Индикатор функции (EnergySaver).

4. ПРОГРАММЫ

Программа	Степень загрязненности Тип загрузки	Этапы программы	Режимы
ECO 1)	Обычное загрязнение Посуда и столовые приборы	Предварительная мойка Мойка, 50°C Ополаскивания Сушка	EnergySaver
AUTO 2)	Все Посуда, столовые приборы, кастрюли и сковороды	Предварительная мойка Мойка от 45°C до 70°C Ополаскивания Сушка	EnergySaver
	Сильное загрязнение Посуда, столовые приборы, кастрюли и сковороды	Предварительная мойка Мойка, 70°C Ополаскивания Сушка	EnergySaver
	Обычное загрязнение Посуда и столовые приборы	Мойка, 55°C Ополаскивания	
	Свежее загрязнение Посуда и столовые приборы	Мойка, 60°C Ополаскивание	
	Все	Предварительная мойка	



1) Данная программа обеспечивает наиболее практичное потребление воды и энергии при мытье посуды и столовых приборов обычного уровня загрязнения. (Это стандартная программа для тестирующих организаций).

2) Прибор самостоятельно определяет степень загрязненности и количество посуды в корзинах. Он автоматически регулирует температуру и количество воды, энергопотребление и продолжительность программы.

3) Данная программа позволяет вымыть посуду со свежими загрязнениями. Программа обеспечивает хорошие результаты за короткое время.

4) Используйте эту программу для быстрого ополаскивания посуды. Это предотвратит прилипание к посуде остатков пищи и появление неприятных запахов.
Не используйте моющее средство с этой программой.

Показатели потребления

Программа 1)	Продолжительность (мин)	Энергопотребление (кВт·ч)	Вода (л)
ECO	170 - 190	0.7 - 0.8	8 - 9
AUTO	40 - 150	0.5 - 1.2	6 - 11
	140 - 150	1.1 - 1.2	10 - 11
	40 - 50	0.8 - 0.9	8 - 9
	30	0.8	7

Программа 1)	Продолжительность (мин)	Энергопотребление (кВт·ч)	Вода (л)
	10	0.010	4

1) Указанные показатели могут изменяться в зависимости от давления и температуры воды, напряжения в электросети, выбранных функций и количества посуды.

Информация для тестирующих организаций

Для запроса всей информации, необходимой для тестирования производительности, обращайтесь по электронной почте:

info.test@dishwasher-production.com

Запишите номер изделия (PNC), который находится на табличке с техническими данными.

5. РЕЖИМЫ

 Включать или выключать режимы следует перед запуском программы. Режим невозможно включить или выключить, когда выполняется программа.

 В случае выбора одного или более режимов убедитесь перед запуском, что загорелись соответствующие индикаторы.

5.1 EnergySaver

Данный режим позволяет устанавливать более низкую температуру на этапе последнего ополаскивания.

Включение этого режима сокращает энергопотребление (до 25%) и уменьшает продолжительность программы.

По окончании программы посуда может оставаться мокрой.

Использование режима EnergySaver

1. Нажмите и удерживайте **Option**, пока не загорится индикатор EnergySaver. На дисплее отобразится обновление продолжительности программы.
 - Если режим не применим к выбранной программе, соответствующий индикатор не загорится.

5.2 Multitab

Включайте данный режим только в случае использования комбинированного таблетированного моющего средства.

Данный режим прекращает подачу ополаскивателя и соли. Соответствующие индикаторы гаснут.

Продолжительность работы программы может увеличиваться.

Использование режима Multitab

1. Включите прибор нажатием на кнопку «Вкл/Выкл».
2. Нажмите и удерживайте **Option**, пока не загорится индикатор Multitab. Режим остается включенным до его принудительного выключения. Нажмите и удерживайте **Option**, пока не погаснет индикатор Multitab.

В случае перехода с комбинированного таблетированного моющего средства на раздельное использование моющего средства, ополаскивателя и посудомоечной соли проделайте следующее:

1. Выключите режим Multitab.
2. Установите смягчитель для воды на максимальное значение.
3. Убедитесь, что емкость для соли и дозатор ополаскивателя заполнены.
4. Не загружая в прибор моющее средство и посуду, запустите самую короткую программу, включающую этап ополаскивания.
5. Настройте смягчитель для воды в соответствии с жесткостью воды в Вашем регионе.
6. Задайте дозировку ополаскивателя.

5.3 MyFavourite

Эта функция позволяет выбрать и записать в память наиболее часто используемую программу.



В память можно занести только одну программу. Новая настройка удаляет предыдущую.

Как записать программу

1. Включите прибор нажатием на кнопку «Вкл/Выкл».
2. Задайте программу, которую требуется записать в память. Вместе с программой можно записать применимые к ней дополнительные функции. Запись параметров Multitab и Delay невозможна.
3. Одновременно нажмите и удерживайте кнопки **Program** и **Delay**, пока не замигают индикаторы выбранной программы и дополнительных функций.

Как выбрать программу MyFavourite



1. Нажмите и удерживайте **Program**, пока не загорятся индикаторы, относящиеся к программе MyFavourite и дополнительным функциям.
 - На дисплее отобразится продолжительность работы программы

5.4 Звуковая сигнализация

В случае неисправности или изменении уровня смягчителя для воды прибор выдает звуковой сигнал. Данные звуковые сигналы отключить невозможно.

Помимо этого, по окончании программы выдается звуковой сигнал. По умолчанию выдача звукового сигнала отключена, но ее можно включить.

Включение звукового сигнала по окончании работы программы

1. Включите прибор нажатием на кнопку «Вкл/Выкл».
2. Одновременно нажмите и удерживайте в течение нескольких секунд **Program** и **Option**.
3. Одновременно нажав и удерживая **Delay** и **Start**, дождитесь начала мигания индикаторов программ **ECO**, **AUTO** и .
4. Нажмите на **Delay**.
 - Индикаторы программы **ECO** и **AUTO** погаснут.
 - Индикатор программы  продолжит мигать.
 - На дисплее отобразится текущая настройка.

1b	Звуковая сигнализация включена
0b	Звуковая сигнализация выключена

5. Для изменения установки нажмите **Delay**.
6. Нажмите на кнопку «Вкл/Выкл», чтобы выключить прибор и подтвердить настройку.

6. ПЕРЕД ПЕРВЫМ ИСПОЛЬЗОВАНИЕМ

1. Убедитесь, что установленные настройки смягчителя для воды соответствуют уровню жесткости воды в Вашем регионе. В противном случае настройте смягчитель для воды. Обратитесь в местную службу водоснабжения, чтобы узнать уровень жесткости воды в вашей местности.
2. Наполните емкость для соли.
3. Наполните дозатор ополаскивателя.
4. Откройте водопроводный вентиль.
5. В приборе могут быть посторонние вещества, оставшиеся после его производства. Для их удаления следует запустить программу мойки. Не используйте моющее средство и не загружайте корзины.



В случае использования комбинированного таблетированного моющего средства включите режим Multitab.

6.1 Настройка устройства для смягчения воды

Жесткость воды			Настройка смягчителя для воды		
Градусы по немецкому стандарту (°dH)	Градусы по французскому стандарту (°fH)	ммоль/л	Градусы шкалы Кларка	Вручную	Электронным способом
51 - 70	91 - 125	9.1 - 12.5	64 - 88	2 1)	10
43 - 50	76 - 90	7.6 - 9.0	53 - 63	2 1)	9
37 - 42	65 - 75	6.5 - 7.5	46 - 52	2 1)	8
29 - 36	51 - 64	5.1 - 6.4	36 - 45	2 1)	7
23 - 28	40 - 50	4.0 - 5.0	28 - 35	2 1)	6
19 - 22	33 - 39	3.3 - 3.9	23 - 27	2 1)	5 1)
15 - 18	26 - 32	2.6 - 3.2	18 - 22	1	4
11 - 14	19 - 25	1.9 - 2.5	13 - 17	1	3
4 - 10	7 - 18	0.7 - 1.8	5 - 12	1	2
< 4	< 7	< 0.7	< 5	1 2)	1 2)

1) Заводская установка.

2) Не используйте соль при таком уровне.

 Смягчитель для воды необходимо настроить вручную и электронным способом.

Настройка вручную

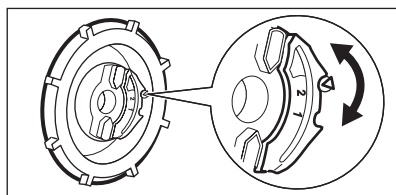

Переведите переключатель жесткости воды в положение 1 или 2.

Электронная настройка

1. Включите прибор нажатием на кнопку «Вкл/Выкл».
2. Одновременно нажмите и удерживайте в течение нескольких секунд **Program** и **Option**.
3. Одновременно нажав и удерживая **Delay** и **Start**, дождитесь начала мигания индикаторов программ **ECO**, **AUTO** и **Option**.

торов программ **ECO**, **AUTO** и **Option**.



4. Нажмите на **Program**.

• Индикаторы программы **AUTO** и **Option** погаснут.



• Индикатор программы **ECO** продолжит мигать.

- Прозвучат звуковые сигналы, например, пять прерывистых звуковых сигналов = уровень 5.
- На дисплее отобразится текущая настройка уровня жесткости воды. Напр., **5 L** = уровень 5.

5. Для изменения установки нажмите на кнопку **Program** нужное количество раз.
6. Нажмите на кнопку «Вкл/Выкл», чтобы выключить прибор и подтвердить настройку.

6.2 Заполнение емкости для соли



1. Поверните крышку против часовой стрелки и откройте емкость для соли.
2. Налейте в емкость для соли 1 л воды (только перед первым использованием).
3. Насыпьте посудомоечную соль в емкость для соли.
4. Уберите соль вокруг отверстия емкости для соли.
5. Чтобы закрыть емкость для соли, поверните крышку по часовой стрелке.



ПРЕДУПРЕЖДЕНИЕ!

При заполнении емкости для соли из нее может вылиться вода с солью. Существует опасность коррозии. Для того, чтобы ее предотвратить, после заполнения емкости для соли запустите любую программу.

6.3 Заполнение дозатора ополаскивателя

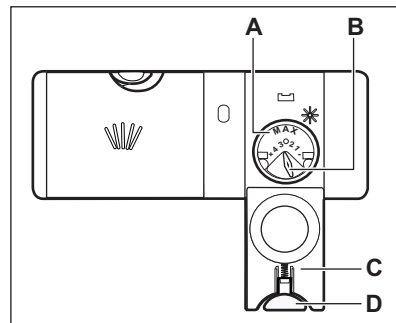

1. Нажмите на кнопку снятия блокировки (**D**), чтобы открыть крышку (**C**).
2. Наполните дозатор ополаскивателя (**A**), не превышая отметку «Макс».
3. Во избежание избыточного пенообразования удалите пролившийся ополаскиватель тканью, хорошо впитывающей жидкость.
4. Закройте крышку. Убедитесь, что кнопка блокировки защелкнулась.



Селектор количества выдаваемого ополаскивателя (**B**) позволяет выбрать от 1 (минимальное количество) до 4 (максимальное количество).

7. ЕЖЕДНЕВНОЕ ИСПОЛЬЗОВАНИЕ

1. Откройте водопроводный вентиль.
2. Включите прибор нажатием на кнопку «Вкл/Выкл».

- Если горит индикатор отсутствия соли, наполните емкость для соли.
 - Если горит индикатор отсутствия ополаскивателя, заправьте дозатор ополаскивателя.
3. Загрузите корзины.
 4. Добавьте моющее средство.
 5. Выберите подходящую программу мойки в соответствии с типом загрузки и степенью ее загрязненности.

7.1 Использование моющего средства

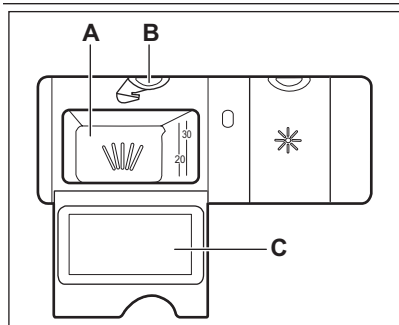

1. Нажмите на кнопку снятия блокировки (B), чтобы открыть крышку (C).
2. Заполните дозатор (A) моющим средством.
3. При использовании программы, включающей стадию предварительной мойки, поместите немного моющего средства на внутреннюю сторону дверцы прибора.
4. При использовании таблетированного моющего средства положите таблетку в дозатор моющего средства (A).
5. Закройте крышку. Убедитесь, что кнопка блокировки защелкнулась.

7.2 Настройка и запуск программы

Функция Auto Off

Для снижения энергопотребления эта функция автоматически отключает прибор через несколько минут в следующих случаях:

- Не была закрыта дверца.
- Не была нажата кнопка **Start** для запуска программы.
- Работа программы завершена.

Запуск программы без отсрочки пуска

1. Откройте водопроводный вентиль.
2. Включите прибор нажатием на кнопку «Вкл/Выкл». Загорится индикатор последней заданной программы и отобразится ее продолжительность.
3. Закройте дверцу прибора.
4. Задайте программу.
 - Для того, чтобы запустить программу, использовавшуюся последней, нажмите на кнопку **Start**.
 - Если требуется задать программу MyFavourite, нажмите и удерживайте **Program**, пока не загорятся индикаторы, относящиеся к программе MyFavourite и дополнительным функциям.

- Для запуска другой программы нажмите на кнопку **Program** нужное количество раз, пока не высветится индикатор программы, которую требуется запустить. Также можно задать применимые дополнительные функции. На дисплее отобразится продолжительность работы программы
- 5. Для начала выполнения программы нажмите на **Start**.
 - Загорится индикатор этапа мойки.
 - Значение продолжительности программы начнет уменьшаться с интервалом в 1 час.

Запуск программы с использованием отсрочки пуска

1. Задайте программу.
2. Многократным нажатием на кнопку **Delay** добейтесь появления на дисплее нужного времени отсрочки (от 1 до 24 часов).
3. Автоматически начнется обратный отсчет. Когда обратный отсчет завершится, начнется выполнение программы.

Открывание дверцы во время работы прибора

Открывание дверцы приводит к остановке работы прибора. При закрывании дверцы рабо-

та продолжается с момента, на котором она была прервана.

Отмена отсрочки пуска во время обратного отсчета

1. Одновременно нажмите и удерживайте кнопки **Program** и **Option**, пока на дисплее не отобразится продолжительность заданной программы.
2. Для начала выполнения программы нажмите на **Start**.



В случае отмены отсрочки пуска происходит также и отмена заданных дополнительных функций (кроме функции Multitab). Перед нажатием на кнопку **Start** не забудьте снова задать дополнительные функции.

Отмена программы

Одновременно нажмите и удерживайте в течение нескольких секунд **Program** и **Option**.



Убедитесь в наличии моющего средства в дозаторе моющего средства перед запуском новой программы.

По окончании программы

По окончании программы на дисплее отображается 0:00.

- Индикаторы всех этапов гаснут.
- Индикатор программы продолжает гореть.

1. Выключите прибор нажатием на кнопку «Вкл/Выкл» или дождитесь, пока функция Auto Off не выключит прибор автоматически.
2. Закройте водопроводный вентиль.

Важно

- Прежде чем доставать посуду из прибора, дайте ей остыть. Горячую посуду легко повредить.
- Вначале вынимайте посуду из нижней корзины, а затем из верхней.
- На боковых стенках и на дверце прибора может быть вода. Нержавеющая сталь охлаждается быстрее, чем посуда.

8. УКАЗАНИЯ И РЕКОМЕНДАЦИИ

8.1 Смягчитель для воды

Жесткая вода имеет высокое содержание минералов, которые могут привести к повреждению прибора и неудовлетворительным результатам мойки. Смягчитель для воды нейтрализует действие этих минералов.

Посудомоечная соль обеспечивает чистоту и хорошее состояние смягчителя для воды.

Важно правильно выбрать уровень настройки для смягчителя для воды. Это гарантия того, что смягчитель для воды будет использовать верное соотношение посудомоечной соли и воды.

8.2 Использование соли, ополаскивателя и моющего средства

- Используйте только соль, ополаскиватель и моющее средство для посудомоечных машин. Другие продукты могут привести к повреждению прибора.

- На этапе сушки ополаскиватель помогает высушить посуду без потеков и пятен.
- Комбинированное таблетированное моющее средство содержит моющее средство, ополаскиватель и другие добавки. Убедитесь, что таблетированное средство подходит для жесткости воды в Вашем регионе. Воспользуйтесь инструкциями на упаковке продуктов.

Если таблетированное моющее средство не рассчитано на жесткость воды в Вашем регионе, следует также использовать соль для посудомоечных машин. Сначала выберите функцию Multitab, а затем скорректируйте уровень жесткости в устройстве для смягчения воды в соответствии с жесткостью воды в Вашем регионе, и используйте соль для посудомоечных машин.

- Таблетированные моющие средства не успевают полностью раствориться при использовании коротких программ. Для того, чтобы избежать образование на посуде осадка из моющего средства, рекомендуется

использовать таблетки с длинными программами.



Не превышайте указанную дозировку моющего средства. См. инструкции на упаковке моющего средства.

8.3 Загрузка корзин



Примеры загрузки корзин Вы найдете в прилагаемой брошюре.

- Используйте прибор только для мытья принадлежностей, пригодных для мытья в посудомоечных машинах.
- Не загружайте в прибор изделия из дерева, кости, алюминия, олова и меди.
- Не помещайте в прибор предметы, которые могут впитывать воду (губки, бытовые ткани).
- Удалите остатки пищи с посуды.
- Для более легкого удаления пригоревших продуктов оставьте кастрюли и сковороды на некоторое время в воде перед тем, как загружать их в прибор.
- Загружайте полые предметы (чашки, стаканы и сковороды) отверстием вниз.
- Убедитесь, что столовые приборы и тарелки не слиплись. Размещайте ложки вперемежку с другими столовыми приборами.

- Проверьте, чтобы стаканы не соприкасались друг с другом
- Загружайте мелкие предметы в корзину для столовых приборов.
- Легкие предметы укладывайте в верхнюю корзину. Убедитесь, что они не двигаются.
- Прежде чем запускать программу, убедитесь, что разбрызгиватели могут свободно вращаться.

8.4 Перед запуском программы

Убедитесь, что:

- Фильтры очищены и установлены должным образом.
- Разбрызгиватели не засорены.
- Посуда правильно загружена в корзины.
- Выбранная программа соответствует типу посуды и степени ее загрязненности.
- Использовано подходящее количество моющего средства.
- Посудомоечная машина заправлена солью и ополаскивателем (если не используется комбинированное таблетированное моющее средство).
- Крышка емкости для соли плотно закрыта.

9. УХОД И ОЧИСТКА



ВНИМАНИЕ!

Перед выполнением операций по очистке и уходу выключите прибор и извлеките вилку сетевого шнура из розетки.



Грязные фильтры засоренность разбрызгивателей приводит к ухудшению качества мойки. Периодически проверяйте состояние фильтров и, при необходимости, проводите их очистку.

9.1 Очистка фильтров

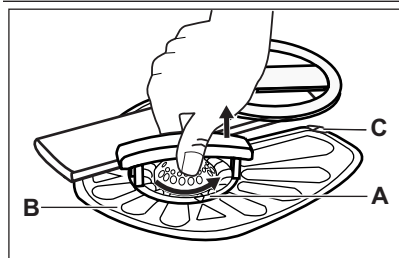

1. Поверните фильтр (A) против часовой стрелки и извлеките его.

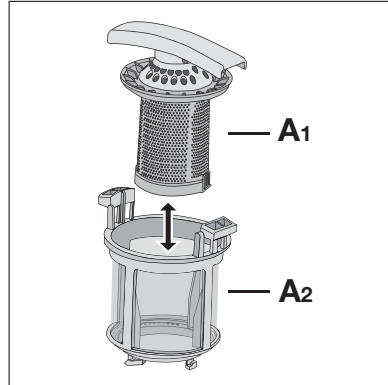

2. Для разборки фильтра (А) потянув, разделите (А1) и (А2).
3. Извлеките фильтр (В).
4. Промойте фильтры водой.
5. Установите фильтр (В) в исходное положение. Убедитесь, что он правильно вставлен в две направляющие (С).

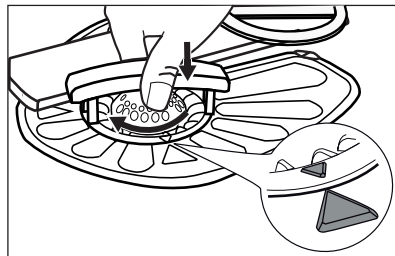

6. Соберите фильтр (А) и установите его на его место в фильтр (В). Поверните по часовой стрелке до щелчка.



Неверная установка фильтров может привести к неудовлетворительным результатам мойки и повреждению прибора.

9.2 Чистка разбрызгивателей

Не снимайте разбрызгиватели. Если отверстия разбрызгивателей засорились, удалите частицы грязи с помощью предмета с тонким кончиком (зубочисткой).

Используйте только нейтральные моющие средства. Не используйте абразивные средства, царапающие губки и растворители.

9.3 Очистка наружных поверхностей

Протрите прибор мягкой влажной тряпкой.

10. ПОИСК И УСТРАНЕНИЕ НЕИСПРАВНОСТЕЙ

Прибор не запускается или останавливается во время работы.

Перед тем, как обращаться в сервисный центр, для разрешения проблемы воспользуйтесь данной информацией.

При некоторых неисправностях на дисплей выводится код неисправности:

- **E10** - В прибор не поступает вода.

- **E20** - Прибор не сливает воду.
- **E30** - Сработала система защиты от перелива.



ВНИМАНИЕ!

Перед выполнением проверки выключите прибор.

Неисправность	Возможное решение
Прибор не включается.	Убедитесь, что вилка сетевого шнура вставлена в розетку электропитания.

Неисправность	Возможное решение
	Убедитесь, что предохранитель на электрощите не поврежден.
Программа не запускается.	Убедитесь, что дверца прибора закрыта. Нажмите на Start . Если задана функция «Отсрочка пуска», отмените отсрочку или дождитесь окончания обратного отсчета.
В прибор не поступает вода.	Убедитесь, что водопроводный вентиль открыт. Убедитесь, что давление в водопроводной сети не понижено. Для получения сведений об этом обратитесь в местную службу водоснабжения. Убедитесь, что водопроводный вентиль не засорен. Убедитесь, что фильтр наливного шланга не засорен. Убедитесь, что наливной шланг не перекручен и не передавлен.
Прибор не сливает воду.	Убедитесь, что сливная труба не засорена. Убедитесь, что сливной шланг не перекручен и не передавлен.
Сработала система защиты от перелива.	Закройте водопроводный вентиль и обратитесь в сервисный центр.

После выполнения проверки включите прибор. Выполнение программы продолжится с того момента, на котором она была прервана. Если неисправность появится снова, обратитесь в сервисный центр.
Если на дисплее отображаются другие коды ошибок, обратитесь в сервисный центр.

10.1 Если результаты мойки и сушки неудовлетворительны

Белесые потеки или синеватый налет на стеклянной посуде и тарелках.

- Слишком большое количество выдаваемого ополаскивателя. Уменьшите уровень дозатора ополаскивателя.
- Было добавлено слишком большое количество моющего средства.

Пятна и потеки на стекле и посуде.

- Недостаточное количество выдаваемого ополаскивателя. Увеличьте уровень дозатора ополаскивателя.
- Причиной может быть качество моющего средства.

Посуда осталась мокрой



- Была выбрана программа без этапа сушки или с этапом сушки при низкой температуре.
- Дозатор ополаскивателя пуст.
- Причиной может быть качество ополаскивателя.
- Причиной может быть качество комбинированного таблетированного моющего средства. Попробуйте таблетки другого производителя или включите дозатор ополаскивателя и используйте ополаскиватель одновременно с комбинированным таблетированным моющим средством.



Другие возможные причины приведены в Главе «УКАЗАНИЯ И РЕКОМЕНДАЦИИ».

10.2 Включение дозатора ополаскивателя

Включение дозатора ополаскивателя производится только при включенном режиме Multitab.

1. Включите прибор нажатием на кнопку «Вкл/Выкл».
2. Одновременно нажмите и удерживайте в течение нескольких секунд **Program** и **Option**.
3. Одновременно нажав и удерживая **Delay** и **Start**, дождитесь начала мигания индикаторов программ **ECO**, **AUTO** и .
4. Нажмите на **Option**.
 - Индикаторы программы **ECO** и  погаснут.
 - Индикатор программы **AUTO** продолжит мигать.

- На дисплее отобразится текущая настройка.

0 d	Дозатор ополаскивателя выключен
1 d	Дозатор ополаскивателя включен

5. Для изменения установки нажмите **Option**.
6. Нажмите на кнопку «Вкл/Выкл», чтобы выключить прибор и подтвердить настройку.
7. Задайте дозировку ополаскивателя.
8. Наполните дозатор ополаскивателя.

11. ТЕХНИЧЕСКИЕ ДАННЫЕ

Габаритные размеры	Ширина / высота / глубина (мм):	446 / 850 / 610
Подключение к электросети	См. табличку с техническими данными.	
	Напряжение	220-240 В
	Частота	50 Гц
Давление в водопроводной сети	Мин. / макс. (бар / МПа)	(0.5 / 0.05) / (8 / 0.8)
Водоснабжение ¹⁾	Холодная или горячая вода ²⁾	макс. 60°C
Вместимость	Комплектов посуды	9
Потребляемая мощность	При оставлении во включенном состоянии	0.10 Вт
	В выключенном состоянии	0.10 Вт

¹⁾ Присоедините наливной шланг к водопроводному крану с резьбой 3/4".

²⁾ Если горячая вода подается из системы, использующей альтернативные источники энергии (например, солнечные панели или ветрогенераторы), подключайте прибор к водопроводу горячей воды, чтобы снизить потребление энергии.

12. ОХРАНА ОКРУЖАЮЩЕЙ СРЕДЫ

Материалы с символом  следует сдавать на переработку. Положите упаковку в соответствующие контейнеры для сбора вторичного сырья. Принимая участие в переработке старого электробытового оборудования, Вы

помогаете защитить окружающую среду и здоровье человека. Не выбрасывайте вместе с бытовыми отходами бытовую технику, помеченную символом . Доставьте изделие на местное предприятие по переработке вторичного сырья или

обратитесь в свое муниципальное управление.



Дата производства данного изделия указана в серийном номере (serial number), где первая цифра номера соответствует последней цифре года производства, вторая и третья цифры номера – порядковому номеру недели. Например, серийный номер 11012345 означает, что изделие произведено на десятой неделе 2011 года.

www.electrolux.com/shop



117914020-A-292012

