

Haier
Inspired living

ИНСТРУКЦИЯ
ПО ЭКСПЛУАТАЦИИ

Холодильник-
морозильник

HB22FWRSSAA

SMARTER LIFE

BETTER PLANET



Уважаемый покупатель!

Поздравляем вас с удачной покупкой! Корпорация HAIER выражает вам огромную признательность за ваш выбор и гарантирует высокое качество, безупречное функционирование приобретенного вами изделия при соблюдении правил эксплуатации. Убедительно просим вас, во избежание недоразумений, внимательно изучить данную инструкцию по эксплуатации до того, как начнете эксплуатировать изделие.

Упаковка и утилизация изделия

Упаковка

Утилизируя упаковку, не забывайте об охране окружающей среды.

Утилизация

Если ваш старый холодильник больше нельзя использовать, и вы хотите его выбросить, то для того, чтобы не наносить вред окружающей среде, холодильник нужно правильно утилизировать. Обратитесь в местные коммунальные службы для получения дополнительной информации. Если холодильник предназначен для утилизации, то отрежьте шнур электропитания как можно ближе к корпусу, отсоедините двери холодильника, уплотнительную резину и полки, чтобы холодильник нельзя было больше использовать.

Постарайтесь не повредить систему охлаждения холодильника. Изоляция и система охлаждения могут содержать в себе вредные для озонной оболочки материалы.

При утилизации холодильника убедитесь, что поблизости нет маленький детей.

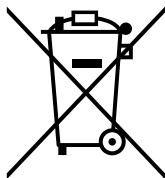

Этот символ на изделии или упаковке обозначает, что данное изделие не должно утилизироваться с бытовыми отходами. Изделие следует отнести в точку сбора или утилизации электрического или электронного оборудования. Убедившись, что изделие будет утилизировано должным образом, вы сможете предотвратить возможное негативное воздействие на окружающую среду и здоровье людей, которое может быть вызвано неправильной утилизацией. Дополнительную информацию об утилизации данного изделия можно получить, связавшись с офисом компании в вашем городе, коммунальной службой, занимающейся удалением отходов, или магазином, в котором было приобретено изделие.

Условия гарантийного обслуживания и информация для владельца изделия

Вся продукция, предназначенная Хайер Групп Ко. Лтд. для продажи на территории СНГ, изготовлена с учетом условий эксплуатации и прошла соответствующую сертификацию на соответствие Государственным Стандартам. Чтобы убедиться в этом, просим вас проверить наличие на изделии официального знака соответствия, подтверждающего сертификацию данного изделия.

Во избежание недоразумений, убедительно просим вас при покупке внимательно изучить данную инструкцию по эксплуатации, условия гарантийных обязательств и проверить правильность заполнения гарантийного талона. При этом серийный номер и наименование модели приобретенного вами изделия должны быть идентичны записи в гарантийном талоне. Не допускается внесение каких-либо изменений, исправлений. В случае неправильного или неполного заполнения гарантийного талона немедленно обратитесь в торгующую организацию.

Изготовитель устанавливает и обеспечивает бесплатное для потребителя сервисное обслуживание в течение 36 месяцев со дня передачи товара потребителю и несет гарантийные обязательства в течение 12 месяцев со дня передачи товара потребителю.

Более подробная информация условий гарантийного обслуживания, контактные телефоны и адреса авторизованных сервисных центров изложены в гарантийном талоне, заполняемом при покупке изделия в магазине.

Корпорация Хайер устанавливает официальный срок службы на изделия бытовой техники, предназначенные для использования в быту – 7 лет с даты производства изделия. Учитывая высокое качество, надежность и степень безопасности продукции, фактический срок эксплуатации может значительно превышать официальный. По окончании срока службы изделия обратитесь в Авторизованный сервисный центр Хайер для проведения профилактических работ и получения рекомендаций по дальнейшей эксплуатации изделия.

Содержание

Внешний вид, цвет и исполнение холодильника могут отличаться от представленных в данной инструкции.

Отличительные особенности	1
Описание компонентов	2
Сведения по технике безопасности	3
Снятие и установка дверец	7
Подготовка к эксплуатации	8
Обеспечение подачи воды	10
Первое включение	11
Панель управления	12
Рекомендации по экономии электроэнергии	15
Холодильная камера	15
Меры предосторожности при хранении продуктов в холодильной камере	17
Рациональное использование холодильной камеры	18
Морозильная камера	18
Использование генератора льда и диспенсера	20
Использование диспенсера	22
Меры предосторожности при использовании диспенсера	22
Чистка и временное отключение	23
Временное отключение	26
Длительный отъезд	27
Часто задаваемые вопросы (холодильник издает странные звуки)	28
Правила техники безопасности	30
Технические характеристики	32

- Прежде, чем приступить к эксплуатации данного бытового прибора, следует тщательно изучить данную Инструкцию.
- Следует обеспечить сохранность данной Инструкции и использовать ее в дальнейшем для справочных целей.
- Внешний вид, цвет и оформление дверей зависят от конкретной модели.

Отличительные особенности

Наличие генератора льда

Управляемый вручную генератор льда обеспечивает пользователя льдом в необходимом количестве.

Полноразмерные полки позволяют добиться максимального удобства хранения и извлечения продуктов из холодильника.

Система контроля микроклимата Fuzzy

Система автоматической регулировки обеспечивает оптимальный режим хранения с учетом температур в отдельных камерах холодильника и температуры окружающей среды без необходимости вмешательства человека.

Большая вместимость и роскошный дизайн

Холодильник имеет большой объем, внушительных размеров холодильную и морозильную камеры, а также роскошный внутренний дизайн.

Фтористые соединения не используются, предусмотрена система «no frost», обеспечивается равномерная циркуляция воздуха по всем зонам хранения, глубокое охлаждение и быстрая заморозка.

Разморозка и предварительное охлаждение

До выполнения разморозки измеряется температура внутри холодильника, а после разморозки компрессор автоматически обеспечивает быстрое охлаждение до нужной температуры.

В холодильнике предусматривается конденсатор, принудительная конвекция для отвода тепла, более эффективная система охлаждения продуктов и компрессор с увеличенным сроком службы.

Звуковой сигнал напоминает о не закрытой дверце. Также имеется кнопка сенсорного управления и большой ЖК-дисплей.

Выдвижные ящики установлены на телескопических направляющих, что позволяет легко выдвигать и задвигать их в нужное положение.

Дезодорирующий блок

Разделяет холодильную и морозильную камеры, не допуская образования неприятных запахов.

Описание компонентов

Холодильная камера



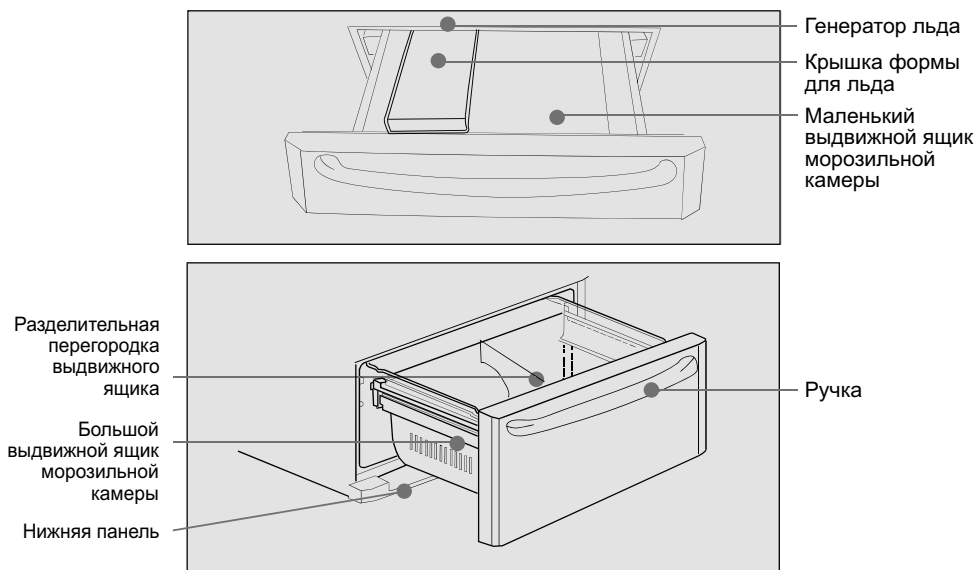

Морозильная камера



Сведения по технике безопасности

Уважаемый пользователь,

Компания «Haier» выражает Вам признательность за Ваш выбор! Далее представлены пояснения по условным обозначениям, использованным в данной инструкции, которые позволяют лучше ориентироваться в ее содержании и обеспечить правильную эксплуатацию изделия.

 Запрещено!	Все обозначенные таким образом действия недопустимы, поскольку могут привести к повреждению изделия или подвергнуть опасности жизнь и здоровье пользователей.
 Предупреждение!	Таким образом обозначаются инструкции, выполнение которых необходимо для безопасной эксплуатации изделия и обеспечения безопасности пользователя. Указанные рекомендации должны выполняться с максимальной точностью, поскольку их несоблюдение может привести к повреждению изделия или подвергнуть опасности жизнь и здоровье пользователей.
 Внимание!	Таким образом обозначаются действия, выполнению которых следует уделить особое внимание. Несоблюдение указанных требований может привести к повреждению изделия или подвергнуть опасности жизнь и здоровье пользователей.

<p>Для холодильников используется сетевое питание переменного тока 220-240В/50 Гц. В результате отклонений электрического напряжения возможны прекращение функционирования холодильника, повреждение датчика контроля температуры и компрессора или возникновение посторонних шумов во время работы компрессора. В данном случае рекомендуется дополнительно установить автоматический регулятор напряжения мощностью 750 Вт или выше.</p> 	<p>Должна использоваться отдельная розетка с надежным заземлением. Сетевой шнур питания холодильника должен иметь стандартную, трехконтактную штепсельную вилку (третий контакт для заземления). Заземляющий провод категорически запрещается обрезать или удалять. После установки холодильника необходимо обеспечить беспрепятственный доступ к штепсельной вилке для ее включения/выключения из розетки. Предупреждение! Штепсельная вилка шнура питания должна плотно прилегать к розетке. Несоблюдение данного требования может привести к возникновению пожара.</p> 
<p>В случае повреждения сетевого шнура питания: Эксплуатация изделия с поврежденным или изношенным сетевым шнуром питания недопустима. Изношенный или поврежденный шнур питания следует заменить в рекомендованном производителем сервисном центре.</p> 	<p>Сетевой шнур питания следует вынуть из розетки:</p> <ol style="list-style-type: none">1. Прежде, чем приступить к чистке или техническому обслуживанию прибора.2. До замены поврежденных устройств освещения холодильника, чтобы не допустить поражения электрическим током. 

Сведения по технике безопасности

Не допускать повреждений сетевого шнура питания!

1. Вынимая шнур питания из розетки, следует держаться за штепсельную вилку, а не за сетевой провод.
2. Нельзя допустить, чтобы корпус холодильника пережимал шнур питания. Также ЗАПРЕЩАЕТСЯ наступать на шнур питания.
3. Отдвигая холодильник от стены, необходимо принять соответствующие меры предосторожности с тем, чтобы не допустить зажимания или повреждения шнура питания.



Не рекомендуется размещать на холодильнике такие устройства, как сетевые розетки, регулируемые источники питания, микроволновые печи, а также устанавливать какие-либо электроприборы внутри корпуса холодильника, поскольку это может привести к возникновению электромагнитных помех или аварийной ситуации.



Запрещается хранить или использовать бензин или другие легко воспламеняющиеся вещества в непосредственной близости от холодильника, поскольку это может создать опасность возникновения пожара.



В случае утечки легко воспламеняемого газа, например, природного газа, следует:

1. Закрыть клапан, через который происходит утечка газа;
2. Открыть все окна и двери в доме;
3. При этом запрещается включать/выключать холодильник или другие электроприборы из розетки.



Недопустимо опираться на съемные полки на дверцах холодильника, поскольку это может привести к повреждению обшивки дверцы или самих полок, а холодильник может упасть, создав угрозу для жизни людей. Вынимая и выкладывая еду в холодильник, запрещается опираться на дверцу морозильной камеры, корпус холодильника, а также выдвигаемые ящики, поскольку это может привести к падению холодильника и тем самым создать угрозу жизни людей.



После включения холодильника следует избегать контакта с охлажденными поверхностями морозильной камеры, особенно влажными или мокрыми руками, поскольку влажная кожа может прилипнуть к этим поверхностям.



Сведения по технике безопасности

Открывая и закрывая дверцы, следует пользоваться специально предназначенными для этих целей ручками. Расстояние между дверцами и между дверцами и корпусом небольшое, поэтому следует принять необходимые меры предосторожности с тем, чтобы не допустить зажатия пальцев дверцами. Открывая и закрывая дверцы, необходимо следить за детьми, не допуская их нахождения в непосредственной близости от холодильника.



Запрещается разбрызгивать воду на холодильник или поливать его струей воды. Кроме того, место для установки холодильника следует выбирать так, чтобы туда не могли попасть брызги воды, поскольку это может повредить электроизоляцию прибора.



Холодильник следует устанавливать вдали от источников тепла и прямых солнечных лучей, которые могут повлиять на эффективность его работы.



Для установки холодильника следует выбирать сухое место с низкой влажностью, куда не могут попасть брызги воды. Чтобы не допустить повреждения электроизоляции, холодильник в случае попадания на него воды или загрязнений следует немедленно протереть мягкой тряпкой.



Запрещается самостоятельно разбирать или модифицировать конструкцию холодильника. Это может создать риск повреждения охлаждающих труб. Техническое обслуживание холодильника должен осуществлять только персонал соответствующей квалификации.

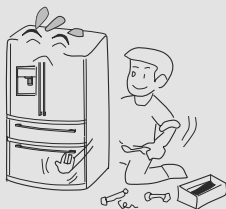

Если холодильник давно не используется, следует демонтировать дверцы, уплотнения и полки и уложить их на хранение в месте, не доступном для детей.

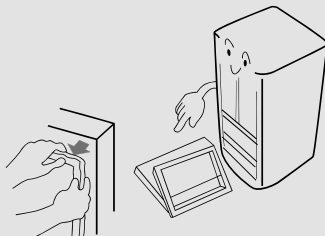

Сведения по технике безопасности

Регулировка уровня холодильника

Холодильник следует размещать на ровной твердой поверхности. Если холодильник устанавливается на подставку, следует использовать ровные, прочные и огнеупорные материалы. Недопустимо использовать для этих целей упаковочный пенопласт. Кроме того, можно отрегулировать уровень холодильника при помощи регулировочных ножек, повернув их по часовой стрелке (как показано на рисунке), чтобы поднять, или против часовой стрелки, чтобы опустить.

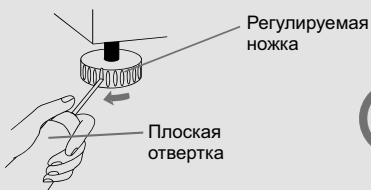

Регулировка положения дверцы

При необходимости выполнения регулировки дверцы холодильника следует:

1. Одной рукой приподнять дверцу в области среднего шарнира.
2. Второй рукой при помощи плоскогубцев установить проставку, как показано ниже.
3. При необходимости установить дополнительные проставки (в комплекте поставки предусмотрено 3 кольцевых зажима).

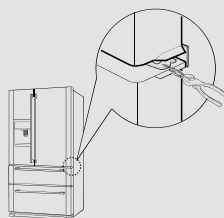

Не рекомендуется использовать морозильную камеру для охлаждения пива или других напитков в бутылках, поскольку при низких температурах бутылочное стекло может растрескаться.



Холодильник должен устанавливаться в хорошо вентилируемом помещении. По периметру холодильника, в том числе, сзади необходимо оставить зазор величиной не менее 10 см.



Запрещается хранить в холодильнике взрывоопасные, легко воспламеняемые вещества и коррозионно активные щелочи и кислоты.



Данное изделие представляет собой бытовой холодильник.

Согласно национальному стандарту, бытовой холодильник может использоваться только для хранения продуктов питания. Хранить в нем кровь, химические реагенты, косметику, лекарства и биологические культуры недопустимо.



Снятие и установка дверей



Внимание!

Прежде, чем приступать к снятию или установке дверей, необходимо удалить все продукты из дверных полок, снять сами полки, а затем отключить питание и подачу воды. Это позволит не допустить травм, повреждения продуктов или имущества. Для установки и демонтажа дверей следует связаться с сервисным центром «Haier». Дети или домашние животные, оказавшись запертыми в камере холодильника, могут погибнуть от нехватки воздуха, поэтому нельзя позволять им играть внутри камер холодильника.

Снятие и установка правой дверцы холодильника

1. При помощи отвертки удалите винт, фиксирующий накладку правой верхней петли, а затем демонтируйте эту накладку.

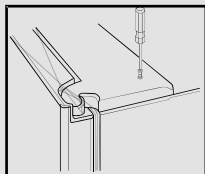

3. Приподняв, снимите правую дверцу.

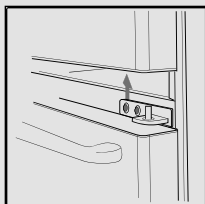

5. Установка дверцы выполняется в обратном порядке.

2. При помощи шестигранной отвертки удалите винты, которые фиксируют верхнюю правую петлю и, сдвинув ее вперед вместе с дверцей, удалите ее придерживая дверцу рукой.

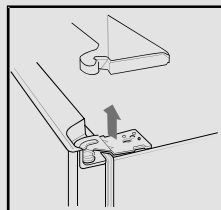

4. При необходимости также снимается средний шарнир.

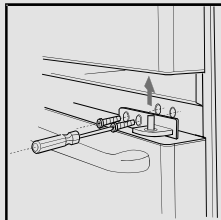

Снятие и установка левой дверцы холодильника

1. При помощи отвертки удалите винт, фиксирующий накладку левой верхней петли, а затем демонтируйте эту накладку.

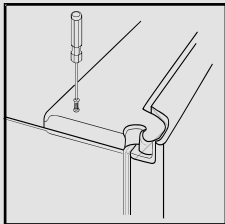

2. Отсоедините заземляющий вывод, разъедините разъемы жгута проводов и демонтируйте сенсор. При помощи шестигранной отвертки удалите винты, которые фиксируют верхнюю левую петлю и, сдвинув ее вперед вместе с дверцей и трубкой для подачи воды, удалите ее придерживая дверцу рукой.

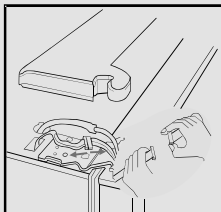

Сведения по технике безопасности

Снятие и установка левой дверцы холодильника

3. Приподняв, снимите левую дверцу.

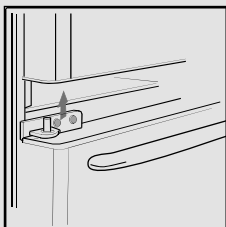

4. При необходимости также снимается средний шарнир.

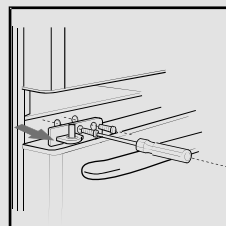

5. Установка дверцы выполняется в обратном порядке.

Снятие и установка поддона для льда

1. Вытянуть поддон на максимально возможное расстояние, а затем вынуть его полностью.

2. Установка поддона выполняется в обратном порядке.

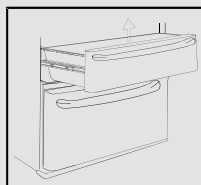

1. Потянув ролик в направлении, указанном стрелкой 1, зафиксировать ее в неподвижном горизонтальном положении.

2. Согнув рейку, по которой перемещается ролик, в направлении, указанном стрелкой 2, отделить эту рейку от

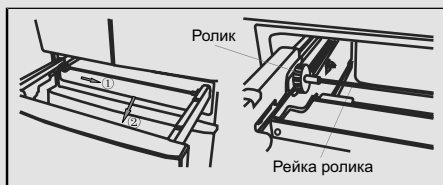

Снятие и установка выдвижного ящика морозильной камеры

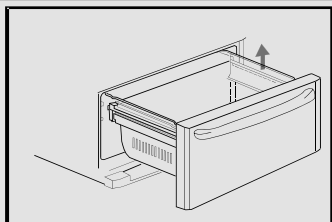

1. Сначала следует максимально открыть дверцу морозильной камеры.

2. После этого необходимо приподнять ящик морозильной камеры на максимально возможное расстояние и вынуть его полностью.

Подготовка к эксплуатации

1. Удалить упаковку.
Следует также удалить упаковочную подставку и липкую ленту, фиксирующую отдельные комплектующие.
2. Проверить комплектацию и материалы.
Необходимо проверить наличие всех комплектующих по упаковочной ведомости. В случае обнаружения каких-либо расхождений следует связаться с продавцом.
3. Установить холодильник в отведенное для него место.
4. Рекомендуется до начала эксплуатации выполнить его чистку (подробные сведения приводятся в разделе «Чистка»).
5. Время выдержки
После регулировки уровня и чистки, прежде, чем подключить холодильник к сети, следует оставить его в нерабочем состоянии на 6 часов. Это необходимо для обеспечения нормальной работы прибора.

Подготовка к эксплуатации

6. Установить нижнюю накладную панель.

Для этого следует открыть дверцу холодильной камеры, вынуть хранящуюся в ней накладную панель, установить ее, как показано ниже и зафиксировать винтами. (в комплекте поставки предусмотрено 2 специальных винта)



Внимание!

Чтобы защитить руки, демонтируя нижнюю накладную панель и регулируя ножки холодильника, рекомендуется надевать перчатки.

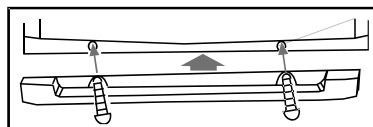
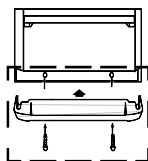

7. Снятие и установка ручки дверцы холодильной камеры

Сначала следует установить крепления ручки, вдавив их в отверстия на обшивке дверцы (рис. 1), а затем, достав одну из ручек, совместить отверстия на ее концах с креплениями и зафиксировать ручку в нужном положении. Достав шестигранный гаечный ключ, с его помощью надежно зафиксировать крепежные винты на концах ручки (рис.2).

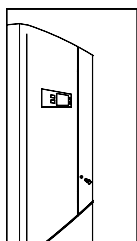

(Рис. 1)

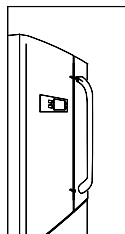
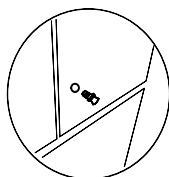

(Рис. 2)

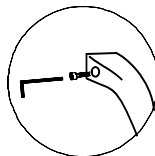

8. Снятие и установка ручки дверцы морозильной камеры

Сначала следует установить крепления ручки, вдавив их в отверстия на обшивке дверцы (рис. 3), а затем, достав одну из ручек, совместить отверстия на ее концах с креплениями и зафиксировать ручку в нужном положении. Достав шестигранный гаечный ключ, с его помощью надежно зафиксировать крепежный винт на концах ручки (рис.4).

Снятие ручки выполняется в обратном порядке.

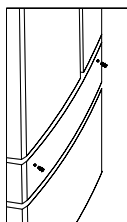

(Рис. 3)

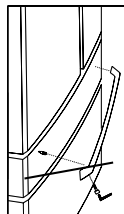
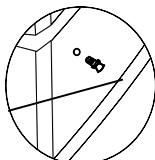

(Рис. 4)

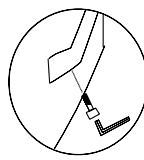

Обеспечение подачи воды

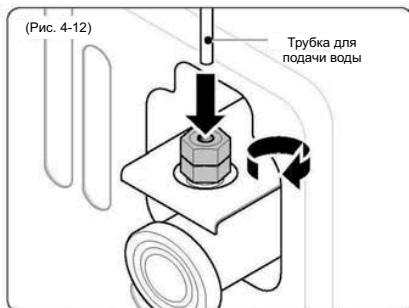

Установку изделия рекомендуется производить с привлечением квалифицированного технического специалиста.

При необходимости, чтобы не допустить избыточного перегиба трубки для подачи воды, ее можно обрезать.

Как правило, длина такой трубки не должна превышать 5м. Избыточная длина трубки может создать проблемы с подачей воды и изготовлением льда, поскольку в этом случае давление в трубке может оказаться недостаточным.

Одним концом трубку для подачи воды следует подсоединить к клапану подачи воды в задней части холодильника (рис. 4-12), а другим концом – к пластиковому переходнику. Переходник нужно зафиксировать на подготовленном водоотводе с резьбой 1/2" BSP (Британская стандартная трубная резьба).

Для обеспечения корректной работы диспенсера и генератора льда давление воды должно находиться в диапазоне от 0,15 ~ 0,6 МПа. Для изготовления льда рекомендуется использовать питьевую воду, поскольку предусмотренный фильтр не обеспечивает удаления бактерий.

При первом включении прибора необходимо промыть трубку, открыв кран подачи воды, а также проверить стыковые соединения трубки на предмет утечек. Промывка должна выполняться до тех пор, пока подаваемая вода не станет абсолютно прозрачной.

Трубка для подачи воды чувствительна к воздействию высоких температур, поэтому не рекомендуется прокладывать ее вблизи от источников теплового излучения.

При первом использовании следует несколько раз в течение 1 минуты нажать на рычаг диспенсера. Однако, чтобы не допустить перегрева электромагнитного исполнительного механизма рычага, указанное время превышать не стоит. После выполнения этих действий из отверстия для подачи должна потечь вода.

- Чтобы обеспечить отсутствие в изготавливаемом льде примесей и загрязнений, в приборе предусматривается специальный водный фильтр. Однако, этот фильтр не может обеспечить стерилизацию и уничтожение микроорганизмов, поэтому рекомендуется подключить трубку для подачи воды к источнику питьевой воды.
- Чтобы не допустить замерзания трубки, рекомендуется не прокладывать ее в зонах, где температура окружающей среды ниже 0°C. Генератор льда начинает работать при температуре морозильной камеры от -15°C и ниже.
- Если генератор льда запускается впервые или после долгого перерыва, первые несколько партий кубиков льда следует выбросить.
- Как только установка холодильника завершена, трубку для подачи воды следует спрятать, тем самым защитив ее от возможных повреждений.
- Если кубики льда слишком маленькие по размерам, можно предположить, что произошло засорение фильтра.

Первое включение

1. Включение

Сразу же после включения холодильника на дисплее появляются показания температуры в холодильной и морозильной камерах. Для холодильной камеры установлена температура 5°C, а для морозильной – -15°C. Все кнопки разблокированы.

Для холодильника предусмотрена функция сохранения настроек после отключения питания, т.е. при каждом последующем включении после первого для холодильника будут использоваться последние заданные до выключения настройки (подробные сведения приводятся в разделе «Функция сохранения настроек после отключения питания»).

2. Рабочий режим холодильника



Внимание!

Если температура в холодильной камере находится в пределах установленного диапазона, то, выбрав режим контроля микроклимата Fuzzy, можно избежать необходимости вручную корректировать другие настройки для поддержания оптимальной температуры внутри холодильника в зависимости от температуры окружающей среды. Система Fuzzy сама сделает эту работу за Вас!

Для холодильника можно выбрать один из двух описанных ниже рабочих режимов:

- (1) Режим контроля микроклимата Fuzzy: рекомендуется использовать в стандартных условиях эксплуатации (подробное описание приводится в разделе «Настройка функции «Fuzzy»»).
 - (2) Ручное управление: настройка параметров температуры может осуществляться при помощи кнопки регулировки температуры (подробное описание приводится в разделе «Настройка и регулировка температуры»).
3. Загрузка продуктов

Проработав некоторое время, температура внутри холодильника достигнет заданного значения. После этого его можно загружать продуктами.

Примечание: Чтобы вместить максимальное количество продуктов, можно до загрузки продуктов в большой выдвижной ящик морозильной камеры вынуть маленький.

4. Если в морозильную камеру нужно загрузить много свежих продуктов (например, свежего мяса), рекомендуется включить морозильную камеру, установив функцию «Суперзаморозка», хотя бы за 12 часов до загрузки.



Внимание!

Температура внутри холодильника достигнет заданного значения не сразу, а по истечении некоторого промежутка времени. Длительность этого промежутка зависит от того, насколько изменилась установка температуры и температура окружающей среды, от того, как часто открываются дверцы холодильника, а также от продуктов, которые в нем хранятся.

Панель управления

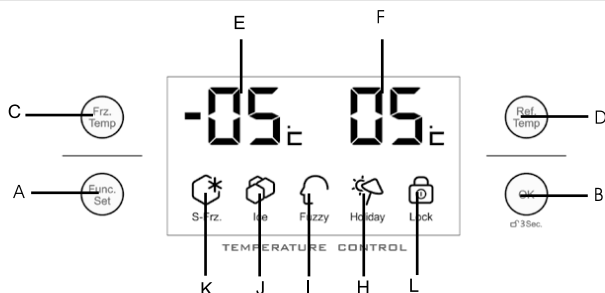

Выбор функции: Суперзаморозка, Изготовление льда, Fuzzy, Отпуск и Блокировка;

Кнопка регулировки температуры замораживания: регулировка температуры в морозильной камере;

Индикатор температуры в морозильной камере;

Индикатор функции «Отпуск»;

B. Подтверждение выбора функции: включение и отключение выбранной функции;

D. Кнопка регулировки температуры охлаждения: регулировка температуры в холодильной камере;

F. Индикатор температуры в холодильной камере;

I. Индикатор функции «Fuzzy» J. Индикатор функции «Изготовление льда»

Индикатор функции «Суперзаморозка»; L. Индикатор функции «Блокировка»

1. Настройка функции «Отпуск»

Если функция блокировки неактивна, необходимо нажать кнопку выбора функций и выбрать функцию «Отпуск». Когда индикатор этой функции начнет мигать, следует нажать кнопку подтверждения выбора функции. После того, как индикатор функции «Отпуск» начнет гореть не мигая, можно считать, что функция активирована. Чтобы отключить функцию «Отпуск», сначала необходимо нажать кнопку выбора функции и выбрать эту функцию. Когда соответствующий индикатор начнет мигать, следует еще раз нажать кнопку подтверждения выбора функции, после чего индикатор «Отпуск» должен погаснуть, а функция отключиться.



Внимание!

Чтобы не допустить порчи продуктов, до включения функции «Отпуск», следует полностью разгрузить холодильную камеру.

2. Настройка функции «Fuzzy»

Если функция контроля микроклимата Fuzzy активна, температура в холодильнике автоматически регулируется в зависимости от температуры окружающей среды.

Необходимость ручного управления исключена. Если функция блокировки неактивна, необходимо нажать кнопку выбора функций и выбрать функцию «Fuzzy». Когда индикатор этой функции начнет мигать, следует нажать кнопку подтверждения выбора функции. После того, как индикатор функции «Fuzzy» начнет гореть не мигая, можно считать, что функция активирована. Чтобы отключить функцию «Fuzzy», сначала необходимо нажать кнопку выбора функции и выбрать эту функцию. Когда соответствующий индикатор начнет мигать, следует еще раз нажать кнопку подтверждения выбора функции, после чего индикатор функции «Fuzzy» должен погаснуть, а функция отключиться.

Панель управления

3. Настройка включения генератора льда

При первом включении генератор льда неактивен. Чтобы включить генератор льда, если функция блокировки неактивна, необходимо нажать кнопку выбора функций и выбрать функцию «Изготовление льда». Когда индикатор этой функции начнет мигать, следует нажать кнопку подтверждения выбора функции. После того, как индикатор функции «Изготовление льда» начнет гореть не мигая, можно считать, что функция активирована и может использоваться. Примечание: прежде, чем отключить генератор льда, следует удалить из подающего лед устройства и камеры генератора льда весь лед.

4. Настройка функции «Суперзаморозка»

Функция «Суперзаморозка» обеспечивает сохранение питательной ценности продуктов, хранящихся в морозильной камере, за счет их глубокой, практически мгновенной заморозки. Если функция блокировки неактивна, необходимо нажать кнопку выбора функций и выбрать функцию «Суперзаморозка». Когда индикатор этой функции начнет мигать, следует нажать кнопку подтверждения выбора функции. После того, как индикатор функции «Суперзаморозка» начнет гореть не мигая, можно считать, что функция активирована. Чтобы отключить функцию «Суперзаморозка», сначала необходимо нажать кнопку выбора функций и выбрать эту функцию. Когда соответствующий индикатор начнет мигать, следует еще раз нажать кнопку подтверждения выбора функции, после чего индикатор «Суперзаморозка» должен погаснуть, а функция отключиться.



Внимание!

Если функция «Суперзаморозка» включается в режиме Fuzzy, режим Fuzzy автоматически отключается. Таким же образом, в случае активации функции «Fuzzy» в режимах «Суперохлаждение» или «Суперзаморозка» устройство автоматически выходит из этих режимов.

5. Настройка функции блокировки

Если функция блокировки неактивна, необходимо нажать кнопку выбора функций и выбрать функцию «Блокировка». Когда индикатор этой функции начнет мигать, следует нажать кнопку подтверждения выбора функции. После того, как индикатор функции «Блокировка» начнет гореть не мигая, можно считать, что функция активирована. Чтобы снять блокировку, необходимо в режиме блокировки нажать и удерживать нажатой в течение 3 секунд кнопку выбора функций. После этого индикатор «Блокировка» должен погаснуть, а функция отключиться. Пока функция блокировки активна, регулировка температуры холодильной и морозильной камер, а также использование функций «Отпуск», «Fuzzy» и «Суперзаморозка» невозможно.

6. Настройка и регулировка температуры

(1) Регулировка температуры морозильной камеры

Удостоверившись, что функция блокировки неактивна, следует нажать кнопку регулировки температуры морозильной камеры. При этом исходное значение температуры морозильной камеры на дисплее должно начать мигать. Перейдя в режим настройки температуры морозильной камеры, следует выбрать необходимое значение температуры. При каждом нажатии на кнопку регулировки температуры на дисплее последовательно будут отображаться следующие значения: -14, -15, -16, -17, -18, -19, -20, -21, -22. Если в течение 5 секунд после появления на дисплее какого-либо значения кнопка не нажимается, то дисплей прекращает мигать и подтверждается текущая установка температуры.

Панель управления

(2) Регулировка температуры холодильной камеры

Удостоверившись, что функция блокировки неактивна, следует нажать кнопку регулировки температуры холодильной камеры. При этом исходное значение температуры холодильной камеры на дисплее должно начать мигать. Перейдя в режим настройки температуры холодильной камеры, следует выбрать необходимое значение температуры. При каждом нажатии на кнопку регулировки температуры на дисплее последовательно будут отображаться следующие значения: 09, 08, 07, 06, 05, 04, 03, 02, 01. Если в течение 5 секунд после появления на дисплее какого-либо значения кнопка не нажимается, то дисплей прекращает мигать и подтверждается текущая установка температуры.

(3) В режиме «Отпуск» и «Fuzzy» функция регулировки температуры в холодильной камере недоступна. В режимах «Fuzzy» и «Суперзаморозка» недоступна функция регулировки температуры морозильной камеры.

7. Предупредительный сигнал

Предупредительный сигнал срабатывает через заданный промежуток времени, если дверца холодильника оставлена открытой на продолжительное время или закрыта неплотно. Звуковой сигнал прекращается, как только дверца холодильника закрывается должным образом.

8. Функция экономичной подсветки дисплея

Для целей экономии электроэнергии в течение 30 секунд после нажатия какой-либо кнопки подсветка дисплея отключается. Подсветка дисплея снова включается после нажатия любой кнопки или открытия дверцы. При нажатии определенной кнопки также активируется ее подсветка.

9. Функция сохранения настроек после отключения питания

Данная функция позволяет сохранять в памяти устройства рабочий режим, в котором оно находилось в момент отключения питания. Как только подача электроэнергии возобновляется, холодильник продолжает работать в соответствии с настройками и функциями, установленными до отключения питания.



Внимание!

Функция блокировки в памяти прибора не сохраняется. Когда подача питания возобновляется, функция блокировки неактивна.

Рекомендации по экономии электроэнергии

- (1) Для установки прибора следует выбрать прохладное, хорошо вентилируемое место, вдали от источников тепла (радиаторов отопления, кухонной плиты и т.д.) и прямых солнечных лучей.
- (2) Продолжительность и частота открытия-закрытия дверей холодильника должна быть минимальной. Например, рекомендуем расположить продукты в холодильнике таким образом, чтобы на поиск нужного продукта занимал минимальное время.
- (3) Продукты рекомендуется хранить в упаковке или закрытой таре.
- (4) Горячие напитки или продукты прежде, чем ставить в холодильник, рекомендуется охладить.
- (5) Продукты для размораживания сначала рекомендуется поместить в холодильную камеру. Таким образом замороженные продукты, оттаивая, будут отдавать холод другим продуктам, расположенным в этой же камере.
- (6) Не рекомендуется перегружать холодильник продуктами, так как это может затруднить циркуляцию воздуха.
- (7) Чем ниже уставка температуры, тем больше энергии потребляет прибор. Таким образом, если для хранения продуктов не требуется очень низких температур, следует повысить установленную температуру до максимально возможной.
- (8) Большой выдвижной ящик морозильной камеры рекомендуется всегда держать закрытым. Сначала следует вынуть и заполнить продуктами маленький ящик морозильной камеры. Это позволит оптимально задействовать свободный объем морозильной камеры и снизить энергопотребление холодильника.

Холодильная камера

Холодильная камера предназначена для непродолжительного хранения свежих и наиболее часто употребляемых продуктов.

Функция регулировки температуры позволяет поддерживать температуру в большинстве зон холодильной камеры в диапазоне от 0 до 10°C. Такая температура, однако, не подходит для длительного хранения, соответственно, срок хранения продуктов в холодильной камере довольно ограничен.

Высоту полок в камере можно регулировать

Высоту полок можно отрегулировать в соответствии с размерами хранящихся на них продуктов. Чтобы отрегулировать высоту размещения полки, ее необходимо вынуть из холодильника. Для этого следует приподнять полку под наклоном и снять ее с желобков, на которых она держится, потянув ее на себя. Установив полку на место, необходимо протолкнуть ее вперед на желобки, наклонив одной стороной вниз и придерживая защитный бортик.



Внимание!

Следует убедиться, что оба края полки находятся на одном уровне. Если установка выполнена неправильно, полка или продукты могут выпасть.

Холодильная камера

Снятие крышки контейнера для овощей и фруктов

Сначала следует выдвинуть крышку с контейнера для овощей и фруктов до необходимого положения, а затем приподнять задний край крышки, как показано на рисунке (стрелка 1), и потянуть на себя (стрелка 2).

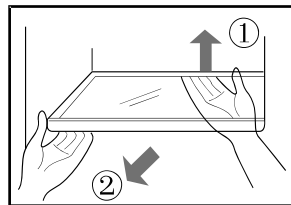

Полноразмерные ящики

1. Подвиньте ползунок регулировки уровня влажности влево, чтобы увеличить приток холодного воздуха в полноразмерный выдвижной ящик для поддержания внутри него относительно низкой температуры.

2. Подвиньте ползунок регулировки уровня влажности вправо, чтобы сократить приток холодного воздуха в полноразмерный выдвижной ящик для поддержания внутри него относительно высокой температуры.

Панель регулировки температуры

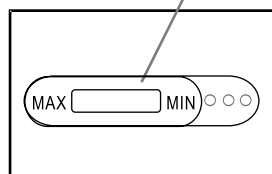

Рекомендации по хранению различных продуктов

В связи с особенностями распределения холодного воздуха в различных зонах холодильной камеры температура может варьироваться, соответственно, некоторые зоны могут быть предпочтительнее для хранения определенных продуктов, чем другие.

- (1) яйца, сливочное масло, сыр и т.п.;
- (2) банки, консервы, домашние заготовки и т.п.;
- (3) напитки и другие продукты в бутылках;
- (4) соленья, консервы и т.п.;
- (5) мясные продукты, закуски и т.п.;
- (6) мучные изделия, макароны, консервы, молочные продукты, тофу и т.п.;
- (7) фрукты, овощи, зелень и т.п.;
- (8) готовые мясные блюда, колбасные изделия и т.п.

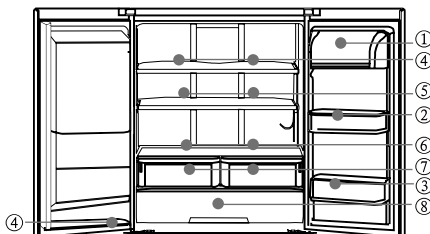

Освещение холодильной камеры и замена блока освещения

Параметры освещения: 12В пост. тока, 2Вт. Используется светодиодная система освещения с низким энергопотреблением и продолжительным сроком службы. В случае сбоя в работе не следует самостоятельно производить демонтаж блока освещения. Для замены блока рекомендуется связаться со службой послепродажного обслуживания.

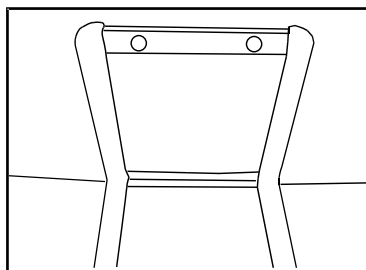

Меры предосторожности при хранении продуктов в холодильной камере

Горячие блюда прежде, чем ставить в холодильник, следует охладить до комнатной температуры.

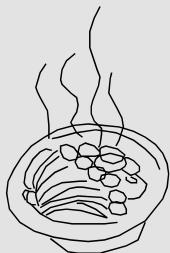

Прежде, чем загрузить в холодильник какие-либо продукты питания, их следует вымыть и насухо вытереть.



Чтобы не допустить испарения влаги из продуктов и сохранить фрукты и овощи максимально свежими, а также устранить возможность возникновения неприятных запахов, продукты, фрукты и овощи до того, как они попадут в холодильник, необходимо герметично упаковать.



Продукты разных категорий должны храниться по отдельности. Продукты, употребляемые в пищу ежедневно, следует класть в передней части полок, так чтобы дверца холодильника оставалась открытой как можно меньше и чтобы пользователь не смог случайно забыть о каких-то продуктах.



Запрещается перегружать холодильник. Необходимо, разделив продукты, оставить между ними свободное пространство для обеспечения нормальной циркуляции холодного воздуха и оптимального режима хранения.

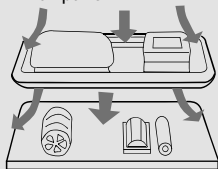

Продукты нельзя хранить слишком близко к внутренней стенке, что, в частности, касается продуктов с высоким содержанием влаги. Если такие продукты хранить слишком близко к внутренней стенке, на краю полки, они могут к этой стенке примерзнуть. Учитывайте это, раскладывая продукты в холодильнике.

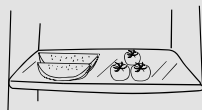

Производя какие-либо манипуляции или извлекая продукты из отделения для молочных продуктов, чтобы предотвратить возможные травмы рук, рекомендуется действовать, как показано ниже.

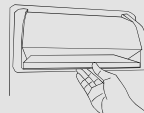
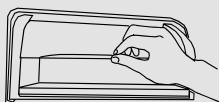

Внимание!

При продолжительном контакте продуктов, хранящихся в холодильнике, особенно, жиросо-держущих, с внутренней обшивкой может возникнуть риск образования коррозии. Соответственно, необходимо по возможности избегать прямого контакта продуктов питания с внутренней обшивкой. При попадании на обшивку растительного масла следует немедленно произвести ее очистку.

Рациональное использование холодильной камеры

- (1) Листья корнеплодов следует обрезать, чтобы предотвратить потерю ценных питательных веществ.
- (2) Продукты для размораживания рекомендуется сначала поместить в холодильную камеру. Таким образом, оттаивая, замороженные продукты будут отдавать холод другим расположенным рядом с ними продуктам, что в конечном итоге позволит сэкономить электроэнергию.
- (3) Есть ряд продуктов, которые могут храниться в течение достаточно длительного времени при нормальной температуре, без необходимости охлаждения, а именно: лук, чеснок, имбирь, водяной орех, корнеплоды и др.
- (4) Существуют также ряд продуктов, например, цуккини, дыня-кantalупа, папайя, бананы, ананасы, которые не могут храниться при низких температурах, поскольку такие температуры ускоряют в них обменные процессы. Но если они недостаточно зрелые, то их можно хранить в холодильной камере до достижения нужной степени зрелости.



Внимание!

Закрывая левую дверцу холодильной камеры, необходимо удостовериться, что вертикальная перекладка зафиксирована в надлежащем положении. В противном случае дверца не сможет быть герметично закрыта, что приведет к нарушению температурного режима внутри холодильника и срабатыванию звукового сигнала оповещения о неплотности закрытой дверце.

Морозильная камера

Морозильная камера предназначена для долговременного хранения продуктов питания.

Низкая температура внутри морозильной камеры позволяет сохранять продукты в течение длительного времени. Тем не менее, не стоит забывать о сроках годности, указанных на упаковках продуктов.

Маленький выдвижной ящик морозильной камеры

Маленький выдвижной ящик морозильной камеры оснащен универсальным генератором льда.

Чтобы достать лед, необходимо сначала вынуть поддон для хранения льда из универсального генератора льда, а затем извлечь из этого поддона кубики льда.

При необходимости расширить рабочий объем морозильной камеры следует, в первую очередь, задействовать маленький выдвижной ящик, уложив туда необходимое количество продуктов, не открывая при этом большой.

Регулировка положения перегородки большого выдвижного ящика морозильной камеры

Для удобства хранения в большом выдвижном ящике морозильной камеры предусматривается перегородка, разделяющая пространство ящика на две зоны. Положение этой перегородки можно регулировать в зависимости от типа хранящихся в ящике продуктов.

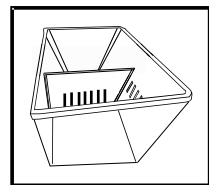
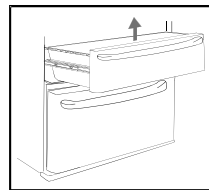
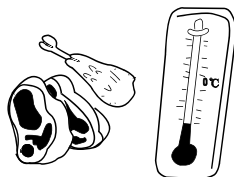

Морозильная камера



Внимание!

Во избежание возможных травм не следует допускать, чтобы дети или домашние животные использовали этот ящик в своих играх. Не рекомендуется демонтировать панели выдвижных ящиков морозильной камеры.

Освещение морозильной камеры и замена блока освещения

Параметры освещения: 12В пост. тока, 1Вт. В случае сбоя в работе не следует самостоятельно производить демонтаж блока освещения. Для замены блока рекомендуется связаться со службой послепродажного обслуживания.

Рекомендации по хранению замороженных продуктов

Если комнатная температура достаточно высока, чтобы добиться оптимального режима хранения замороженных продуктов, температуру в морозильной камере можно установить на минимальное значение.

Чтобы добиться оптимального качества заморозки, продукты рекомендуется предварительно разделить на небольшие порции. Это также позволит обеспечить быструю разморозку и сохранить вкусовые качества продуктов. В любом случае вес одной порции замороженного продукта не должен превышать 2,5 кг.



Замораживаемые продукты следует упаковать, насухо вытерев внешнюю поверхность каждой упаковки, чтобы не допустить примерзания упаковок. Упаковочный материал не должен влиять на вкусовые качества, должен быть воздухо- и водонепроницаемым, нетоксичным и чистым, поскольку в противном случае может появиться неприятный запах или пострадать качество продукта.

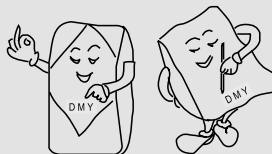

Горячие продукты прежде, чем их можно будет поместить в морозильную камеру, должны остыть до комнатной температуры. При необходимости заморозить в один подход большое количество продуктов следует включить морозильную камеру в режиме быстрой заморозки как минимум за 12 часов до планируемой загрузки продуктов.

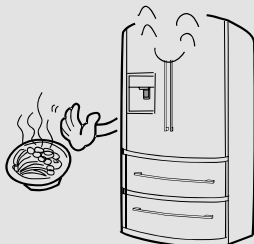

Из морозильной камеры для дальнейшего размораживания можно достать только необходимое количество продуктов, поскольку однажды размороженные продукты могут быть пригодны для повторной заморозки только после кулинарной обработки. В противном случае могут пострадать их вкусовые качества.



Использование генератора льда и диспенсер

1. Подготовка генератора льда и диспенсера к эксплуатации:

- а) Чтобы не допустить избыточного перегиба обрежьте трубку для подачи воды на необходимую длину. Как правило, длина такой трубки не должна превышать 18 фт (5 м). Избыточная длина трубки может создать проблемы с подачей воды и изготовлением льда, поскольку в этом случае давление в трубке может оказаться недостаточным.
- б) Трубка для подачи воды чувствительна к воздействию высоких температур, поэтому не рекомендуется прокладывать ее вблизи от источников теплового излучения.
- в) При первом использовании, чтобы заполнить резервуар питьевой водой, следует несколько раз в течение 1 минуты нажать на рычаг диспенсера. Однако, чтобы не допустить перегрева электромагнитного исполнительного механизма рычага, указанное время превышать не стоит. После выполнения описанных действий из отверстия для подачи должна потечь вода.
- г) Специально предусмотренный водный фильтр обеспечивает удаление хлора и улучшает вкусовые качества воды. Однако, этот фильтр не может обеспечить стерилизацию и уничтожение микроорганизмов, поэтому рекомендуется подключить трубку для подачи воды к источнику питьевой воды.

Меры предосторожности:

- а) Трубку для подачи воды не рекомендуется прокладывать в зонах, где температура находится ниже уровня 0°C, поскольку это может привести к ее замерзанию.
- б) Следует промыть трубку, открыв кран подачи воды, и проверить стыковые соединения на наличие утечек. Промывка должна выполняться до тех пор, пока подаваемая вода не станет абсолютно прозрачной.
- в) Генератор льда начинает работать при температуре от -15°C (если генератор льда используется впервые или после долгого перерыва, первые несколько партий льда следует выбросить).
- г) Как только установка холодильника завершена, трубку для подачи воды следует спрятать, тем самым защитив ее от возможных повреждений.
- д) Чтобы обеспечить отсутствие в изготавливаемом льде примесей и загрязнений, в приборе предусматривается специальный водный фильтр, который при нормальных условиях эксплуатации прекрасно справляется с функцией удаления примесей и загрязнений. Однако, если по истечении некоторого времени кубики льда становятся меньшими по размеру, можно предположить засорение фильтра. По прошествии 6 месяцев загорается индикатор «Замена фильтра». Для выполнения замены рекомендуем обратиться в авторизованный сервисный центр «Haier» или позвонить по телефону 8-800-200-17-06. После замены фильтра индикатор должен погаснуть. Холодильник поставляется с уже установленным фильтром. Когда в последующем возникает необходимость его замены, пользователь должен самостоятельно организовать покупку и замену фильтра.
- е) Генератор льда допустимо подключать только к источнику питьевой воды.

3. Принцип работы генератора льда

В камеру генератора льда, на специальный поддон для льда, через регулярные промежутки времени автоматические подается поток воды. Как только вода замерзает, срабатывает датчик, который определяет готовность льда, после чего поддон с кубиками льда выворачивается в емкость для хранения льда. Производительность генератора льда зависит от температуры окружающей среды, частоты открытия-закрытия дверей морозильной камеры и от заданной для морозильной камеры температуры. Как правило, в день генератор льда производит до 1.5 кг. льда.



Внимание!

При первом включении на изготовление первой партии льда, как правило, уходит около 24 часов.

Использование генератора льда и диспенсер

4. Если Вам впервые приходится иметь дело с генератором льда:

Время от времени можно слышать шум от движения воды или падения кубиков льда. Такие шумы вполне нормальны. Иногда, особенно если генератором льда часто пользуются, кубики льда могут слипаться. Это тоже вполне нормальное явление.

5. Если генератор льда используется редко:

Кубики льда из ранее изготовленных партий могут утратить внешний вид и вкусовые качества, соответственно, рекомендуется производить регулярную чистку емкости для хранения льда с использованием теплой воды. Прежде, чем установить емкость на место после чистки, ее следует вытереть насухо, чтобы кубики льда не прилипали к стенкам.

6. Если емкость для хранения льда используется редко:

Если емкость для хранения льда не планируется использовать в течение длительного времени, следует, в первую очередь, очистить ее от остатков льда, а затем промыть теплой водой, вытереть насухо полотенцем и установить на место, закрыв кран для подачи воды.

Примечания:

1. Конструкция центрального выдвижного ящика морозильной камеры предусматривает возможность загрузки кубиков льда на специальный поддон с левой стороны, а также дополнительного количества льда или часто замораживаемых или повторно используемых продуктов с правой стороны.
2. Открывая центральный выдвижной ящик морозильной камеры, следует избегать резких движений, поскольку в этом случае кубики льда могут выпасть в находящийся ниже отсек для глубокой заморозки.
3. Если лед из генератора льда подается не в емкость для хранения льда, а в центральный выдвижной ящик морозильной камеры, на дисплее устройства для подачи льда появляется сигнал в виде прерывистых линий. В этом случае пользователю рекомендуется дождаться, пока в центральный выдвижной ящик будет загружена вся партия льда.

Использование диспенсера

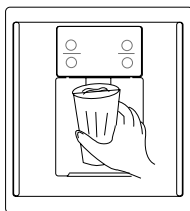

- При первом нажатии рычага диспенсера вода может пойти не сразу, поскольку в линии подачи воды может присутствовать некоторое количество воздуха. Нажимать на рычаг нужно, по крайней мере, в течение 1-2 минут. Это позволит удалить воздух из линии и подкачать достаточное количество воды из резервуара.
- и подкачать достаточное количество воды из резервуара.
- Первые несколько чашек воды могут оказаться теплее, чем последующие, и это нормально.
- Если вода покажется недостаточно холодной, можно добавить в нее пару кубиков льда из центрального выдвижного ящика морозильной камеры.



Предупреждение!

Запрещается дотрагиваться руками или класть какие-либо предметы в диспенсер или в емкость для хранения льда.

Меры предосторожности при использовании диспенсера

1. Запрещается использовать бумажные стаканчики или емкости, слишком большие по размеру для углубления диспенсера.
2. Емкость, в которую наливается жидкость, следует в течение нескольких секунд после того, как рычаг диспенсера был отпущен, подержать под выпускным отверстием, чтобы захватить последние капли воды.
3. Первые 5 чашек, налитых из диспенсера, следует вылить, поскольку в них могут присутствовать загрязнения из трубки для подачи воды.

Чистка и временное отключение

Размораживание морозильной камеры

В данном холодильнике предусматривается функция автоматического размораживания, не требующая выполнения каких-либо операций вручную.

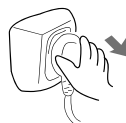

Чистка

Остатки продуктов питания в холодильнике могут спровоцировать появление неприятного запаха, что обуславливает необходимость регулярной чистки. Для обеспечения безопасности в ходе чистки следует сначала отключить холодильник от сети питания. Для чистки рекомендуется использовать смоченное в теплой воде (допустимо добавление нейтрального моющего средства) мягкое полотенце или губку. Все очищенные поверхности следует затем вытереть сухим полотенцем.



Внимание!

Для чистки холодильника запрещается использовать жесткие и проволочные щетки, абразивные вещества (например, зубные пасты, чистящие порошки и т.п.), органические растворители (например, бензин, амилацетат, ацетон и т.д.), а также горячую воду, кислоты или щелочи.



Внимание!

- (1) Поскольку холодильник имеет довольно значительный вес, при его перемещении для чистки и техобслуживания нужно принять соответствующие меры предосторожности. Перемещать холодильник следует в вертикальном положении, без излишней тряски и толчков.
- (2) Во время чистки запрещается распылять воду, поскольку это может привести к повреждению электроизоляции.
- (3) Для чистки электропроводящих компонентов, в частности, переключателей или лампочек, допускается использовать только сухую ветошь. До чистки таких компонентов необходимо обязательно отключить электропитание.
- (4) Запрещается прикасаться влажными руками к поверхностям морозильной камеры, поскольку влажная кожа может примерзнуть к этим поверхностям.
- (5) Для чистки стеклянных поверхностей запрещается использовать горячую воду, поскольку это может создать опасность получения травмы или повреждения оборудования в результате растрескивания стекла под воздействием перепада температур.
- (6) Уплотнение дверцы быстро загрязняется, поэтому следует обеспечить его регулярную чистку.

Чистка съемных дверных полок

Придерживая полку по обоим краям, необходимо приподнять ее, как показано на рисунке (1), и затем потянуть на себя (2). Установка полки после завершения чистки производится в обратном порядке.

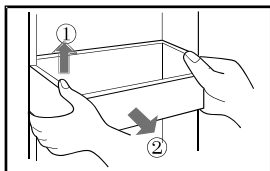

Чистка отделения для молочных продуктов

Придерживая отделение по обоим краям, необходимо приподнять его, как показано на рисунке (1), и затем потянуть на себя (2). Установка отделения после завершения чистки производится в обратном порядке.

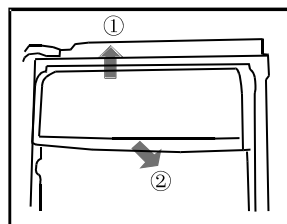

Чистка и временное отключение

Чистка полки для замораживания

Полку необходимо приподнять и потянуть на себя, а затем, смочив мягкое полотенце или губку в теплой воде (можно с добавлением нейтрального моющего средства) очистить ее от загрязнений. Установка полки после завершения чистки производится в обратном порядке.

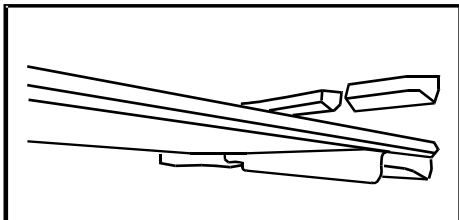

Чистка ящика для овощей и фруктов

Ящик для овощей и фруктов необходимо просто потянуть на себя и приподнять, а затем, смочив мягкое полотенце или губку в теплой воде (можно с добавлением нейтрального моющего средства) очистить его от загрязнений. Установка ящика после завершения чистки производится в обратном порядке.

Чистка подвеса для бутылок

Подвес необходимо просто приподнять, а затем, смочив мягкое полотенце или губку в теплой воде (можно с добавлением нейтрального моющего средства) очистить его от загрязнений. Установка подвеса после завершения чистки производится в обратном порядке.

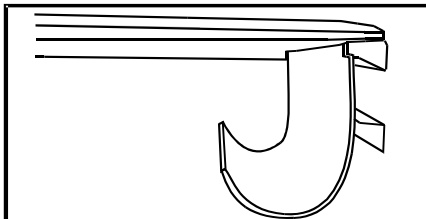

Очистка крышки ящика для овощей и фруктов

Для начала необходимо вынуть ящик из холодильника для овощей и фруктов и отложить его в сторону. Далее крышку ящика нужно приподнять, потянув на себя, а затем, смочив мягкое полотенце или губку в теплой воде (можно с добавлением нейтрального моющего средства) очистить ее от загрязнений (обратите внимание, что крышка изготовлена из стекла, по краям защищенного пластиковыми бортиками; соответственно, следует принять меры для защиты стекла от возможных повреждений). Установка после завершения чистки производится в обратном порядке.

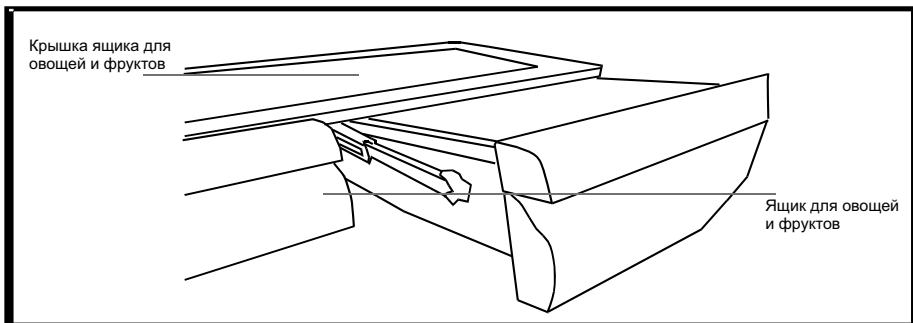

Чистка прямоугольного выдвижного ящика и его крышки

Для начала ящик необходимо потянуть на себя и приподнять, а затем полностью вынуть из холодильника и отложить в сторону. Далее крышку ящика нужно приподнять, потянув на себя, а затем, смочив мягкое полотенце или губку в теплой воде (можно с добавлением нейтрального моющего средства) очистить ящик и крышку от загрязнений. Установка после завершения чистки производится в обратном порядке.

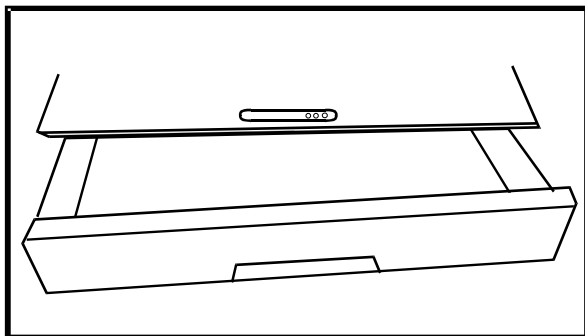

Чистка и временное отключение

Чистка поддона для льда в морозильной камере

Для начала необходимо вынуть поддон для льда из маленького выдвижного ящика морозильной камеры, а затем, смочив мягкое полотенце или губку в теплой воде (можно с добавлением нейтрального моющего средства) очистить поддон от загрязнений. После завершения чистки поддон просто нужно установить на место в маленький выдвижной ящик морозильной камеры.

Чистка маленького выдвижного ящика морозильной камеры

Маленький выдвижной ящик морозильной камеры необходимо просто потянуть на себя и приподнять, а затем, смочив мягкое полотенце или губку в теплой воде (можно с добавлением нейтрального моющего средства) очистить его от загрязнений. Установка выдвижного ящика после завершения чистки производится в обратном порядке.

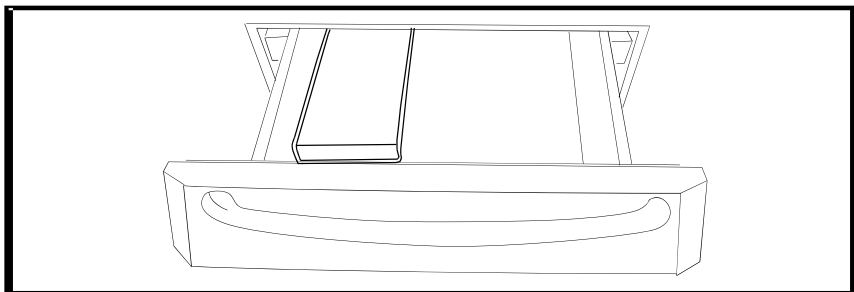

Чистка большого выдвижного ящика морозильной камеры

Необходимо просто потянуть на себя и приподнять этот ящик морозильной камеры, а затем, смочив мягкое полотенце или губку в теплой воде (можно с добавлением нейтрального моющего средства) очистить его от загрязнений. Установка ящика после завершения чистки производится в обратном порядке.

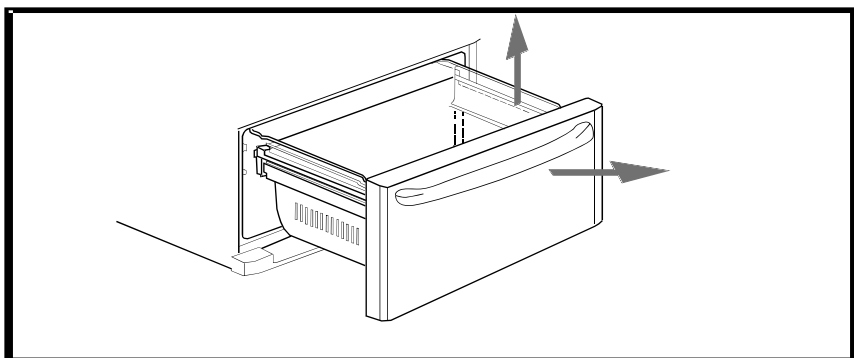

Чистка и временное отключение

Перенавешивание маленькой дверцы морозильной камеры

Сначала необходимо выдвинуть маленький выдвижной ящик морозильной камеры. Чтобы снять маленькую дверцу морозильной камеры, ее следует приподнять и потянуть вверх.

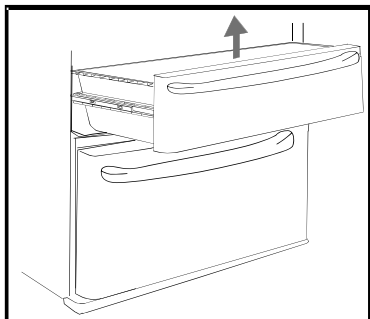

Перенавешивание большой дверцы морозильной камеры

Сначала необходимо выдвинуть большой выдвижной ящик морозильной камеры. Чтобы снять большую дверцу морозильной камеры, ее следует приподнять и потянуть вверх.

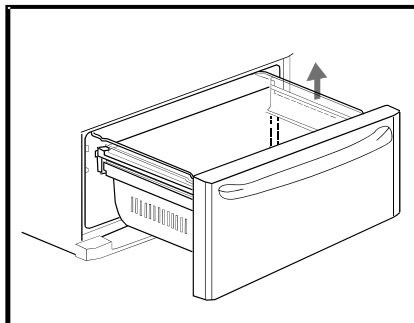

Временное отключение

Временное отключение при нарушении энергоснабжения

После отключения питания продукты в холодильнике могут храниться без каких-либо последствий для своего качества еще в течение 1-2 часов. Если питание отключается более чем на 24 часа, замороженные продукты разморозятся.

После отключения питания не следует выкладывать в холодильник какие-либо дополнительные продукты. Открывать дверцы холодильника также рекомендуется как можно реже. Если об отключении питания известно заранее, следует позаботиться об изготовлении дополнительного количества льда, который затем нужно выложить в герметичный контейнер и установить в верхней части холодильной камеры.

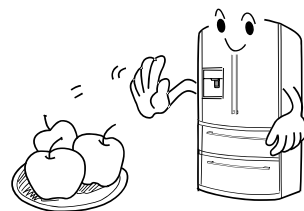

Внимание!

В результате повышения температуры в морозильной камере в случаях сбоев энергоснабжения или по другим причинам срок хранения продуктов сокращается, а вкусовые качества ухудшаются.

Продолжительное отключение

При необходимости отключить прибор на длительный срок следует, в первую очередь, вынуть вилку из розетки питания, а затем выполнить чистку холодильника, как описано выше. Дверцы неработающего холодильника должны быть открыты. Это позволит предотвратить возникновение неприятного запаха.



Длительный отъезд



Внимание!

Использовать неработающий холодильник для каких-либо целей недопустимо, поскольку это может отразиться на продолжительности его срока службы. После выключения холодильника из розетки до следующего включения следует подождать как минимум 5 минут.

Длительный отъезд

Если предполагается, что пользователь будет в длительном отъезде, то холодильник следует, в первую очередь, отключить от сети питания, а затем освободить от продуктов. После того, как иней оттает, следует выполнить чистку внутренних компонентов холодильника. Чтобы не допустить возникновения неприятного запаха, следует держать дверцы холодильника открытыми.



Предупреждение!

Когда поддоны и полки приходят в негодность, их необходимо должным образом утилизировать, что требует привлечения квалифицированного персонала. Запрещается осуществлять утилизацию самостоятельно, поскольку это может нанести вред окружающей среде и создать иные риски.

Перемещение

Для начала необходимо отключить холодильник от сети питания, а затем освободить его от продуктов. Далее следует зафиксировать липкой лентой съемные и выдвижные компоненты, в частности, полки в камерах холодильника, контейнер для овощей и фруктов и выдвижные ящики морозильной камеры. Дверцу холодильника следует плотно закрыть и также зафиксировать липкой лентой, чтобы предотвратить ее случайное открытие при перемещении холодильника. Максимально допустимый угол наклона при транспортировке и перемещении холодильника – 45 градусов (в вертикальной плоскости). Соблюдение этого требования обеспечит защиту генератора льда.

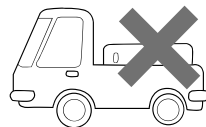
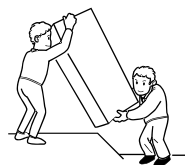

Запрещено!

Категорически запрещается транспортировка холодильника в горизонтальном положении!

Часто задаваемые вопросы (холодильник издает странные звуки)

При первом включении холодильник в течение некоторого времени может работать довольно шумно. Но как только рабочий режим стабилизируется, издаваемый холодильником шум должен прийти в норму.

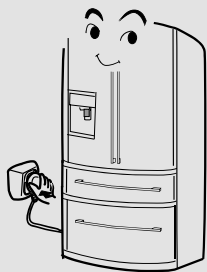

В нормальном рабочем режиме, как правило, можно слышать шум работающего вентилятора.



При изменении температуры в рабочем режиме часто может происходить расширение или сжатие материалов. В этом случае в области размещения трубок и испарителя можно слышать потрескивание.

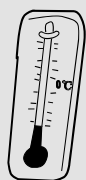

При включении или выключении холодильника нормально работающий компрессор, как правило, издает звуки, похожие на легкое постукивание.



Жидкий хладагент, подаваемый в испаритель, может создавать звуки, похожие на журчание воды. Как правило, эти звуки можно услышать в области размещения испарителя и компрессора. Выключенный холодильник также может издавать подобные звуки (непрерывно или периодически), что связано с обратным оттоком рабочего хладагента.



При выполнении цикла размораживания капли воды, попадая на горячий подогреватель, могут издавать шипение. После завершения этого цикла в области размещения испарителя можно также услышать слабое потрескивание или булькающий шум, похожий на звук кипящей воды. Это вполне нормальные для цикла размораживания звуки.



Часто задаваемые вопросы

При продолжительной работе холодильника после первого включения может отмечаться довольно значительный нагрев корпуса и компрессора, что, однако, вполне нормально.

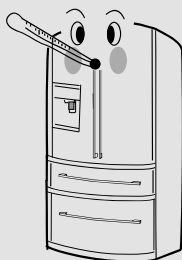

При продолжительной работе холодильника после первого включения может отмечаться довольно значительный нагрев корпуса и компрессора, что, однако, вполне нормально.



Если холодильник работает в течение продолжительного времени, то поверхность вертикальной перекладины на левой дверце холодильной камеры может нагреваться, что вполне нормально с учетом того, что эта перекладина специально предусмотрена для предотвращения образования конденсата.

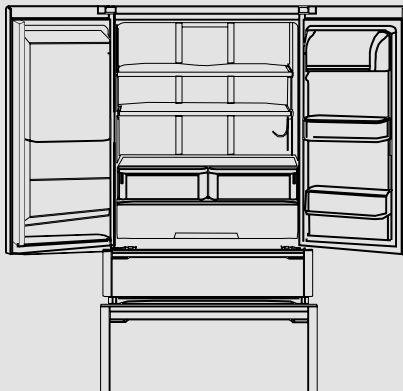

Правила техники безопасности

Данный прибор предназначен для использования исключительно в бытовых целях и должен устанавливаться в сухих помещениях. Нарушение вышеозначенного требования и использование прибора не по назначению может создать опасность получения травмы и стать основанием для аннулирования гарантии производителя.

- Вынимая шнур питания из розетки, следует держаться за штепсельную вилку, а не за сетевой провод.
- Необходимо убедиться, что сетевой провод не пережат холодильником. На сетевой провод также нельзя наступать.
- При перемещении холодильника следует принять меры предосторожности, чтобы исключить возможность закручивания или повреждения сетевого провода.
- Если сетевой провод или штепсельная вилка имеют повреждения, холодильник следует выключить и обратиться в авторизированный сервисный центр для замены поврежденных компонентов.
- В случае утечки газа-хладагента или другого взрывоопасного газа вблизи от холодильника следует, в первую очередь, ликвидировать утечку, а затем открыть окна и двери. Вынимать шнур питания холодильника или какого-либо другого прибора из розетки не следует.
- Запрещается хранить в холодильнике легко воспламеняющиеся, взрывоопасные и коррозионно активные вещества.
- Запрещается хранить в холодильнике лекарства, бактерии или химреагенты. Данный холодильник предназначен исключительно для бытовых целей. В нем не рекомендуется хранить вещества, требующие поддержания особого температурного режима.
- Во избежание пожара запрещается хранить или использовать вблизи от холодильника бензин или другие легко воспламеняющиеся вещества.
- Во избежание причинения вреда здоровью или электрического замыкания при контакте с водой запрещается размещать на холодильнике неустойчивые предметы (тяжелые предметы, емкости с водой).
- Во избежание опрокидывания холодильника и повреждения дверей запрещается опираться на дверные элементы холодильной и морозильной камер, а также придерживать ногой дверцы камер, загружая или выгружая продукты в/из холодильника.
- Не рекомендуется касаться влажными руками внутренних поверхностей работающего холодильника, поскольку кожа может примерзнуть к этим поверхностям.
- Открывать и закрывать дверцы холодильника следует только при помощи ручек. Во избежание травм не следует помещать пальцы рук между дверцами и корпусом холодильника. Также, открывая и закрывая дверцы, следует убедиться, что поблизости от холодильника нет детей.
- Во избежание повреждения электроизоляции во время чистки холодильника не следует распылять на него жидкость или промывать его под сильным напором воды. Также не рекомендуется устанавливать холодильник во влажном помещении или в месте, где имеется вероятность попадания на него воды.
- Демонтаж и модификация холодильника допускаются только при наличии соответствующего разрешения. Любое неквалифицированное вмешательство может привести к повреждению охлаждающих труб, а также утере некоторых функций и даже причинить вред здоровью пользователя. Ремонт холодильника должен осуществляться только квалифицированными специалистами.
- В морозильной камере запрещается хранить пиво и другие напитки в стеклянных бутылках, поскольку при замерзании бутылки могут взорваться.

Правила техники безопасности

- В случае сбоя энергоснабжения или перед чисткой необходимо отключить холодильник от сети питания. Во избежание повреждения компрессора рекомендуется выждать не менее 5 минут до повторного запуска.
- При подготовке холодильника к утилизации необходимо демонтировать все дверцы, уплотнения и полки и уложить их в отдельное место. Это позволит исключить возможность того, что внутри холодильника может оказаться запертым ребенок.
- Внутри отсеков для хранения продуктов допустимо размещать только те электроприборы, которые были рекомендованы производителем.
- Люди с ограниченными физическими, умственными способностями и трудностями восприятия (в том числе дети), а также лица, не имеющие достаточного опыта использования подобных приборов или не обладающие необходимыми знаниями, могут допускаться к эксплуатации данного прибора только под надзором или после получения соответствующих инструкций от лиц, ответственных за их безопасность.
- Не допускается перегружать морозильную камеру продуктами, поскольку при такой перегрузке продолжительность работы компрессора значительно увеличивается и возникает риск выпадения продуктов. Не рекомендуется загружать выдвижные ящики выше предельной линии загрузки. Общий вес продуктов не должен превышать 30 кг. Не рекомендуется слишком резко или под углом открывать выдвижные ящики морозильной камеры, поскольку в этом случае продукты могут выпасть на пол.
- Для ускорения процесса размораживания запрещается использовать какие-либо механические или прочие устройства, помимо рекомендованных производителем.
- Необходимо ограничить возможность доступа детей к прибору.

ТЕХНИКА БЕЗОПАСНОСТИ ПРИ УСТАНОВКЕ

Устанавливать холодильник рекомендуется в сухих помещениях, где исключена возможность попадания на него воды. Попавшие на поверхность холодильника капли воды и загрязнения следует немедленно убрать при помощи мягкой чистой тряпки.

Холодильник следует устанавливать в хорошо вентилируемых помещениях, вблизи от источников питьевого водоснабжения. При установке холодильника следует предусмотреть определенный зазор: 20 см сверху и 10 см по периметру. Также необходимо следить за состоянием вентиляционных отверстий прибора или конструкции, в которую данный прибор встраивается. Эксплуатация холодильника осуществляется при следующих параметрах энергоснабжения: 220-240 В перем. тока/50 Гц. При несоблюдении указанных параметров напряжения включение холодильника может оказаться невозможным. Это также может привести к повреждению регулятора температуры или компрессора или к возникновению аномальных рабочих шумов. На этот случай рекомендуется установить автоматический регулятор напряжения.

Для подключения холодильника должна быть предусмотрена отдельная сетевая розетка с надежным заземлением. Сетевой шнур холодильника должен заканчиваться трехконтактной (3-ий контакт для заземления) штепсельной вилкой под стандартную трехконтактную сетевую розетку (с заземлением). Запрещается обрезать или удалять заземляющий провод.

Прибор должен размещаться таким образом, чтобы к розетке питания можно было обеспечить беспрепятственный доступ. Во избежание возможных рисков безопасности поврежденный сетевой шнур следует заменить, обратившись к производителю, в сервисный центр или прибегнув к помощи квалифицированного персонала.

Следует также принять меры с тем, чтобы защитить контур питания холодильника от возможных повреждений.

Технические характеристики

Примечание: Потребление энергии — реальное потребление электроэнергии зависит от конкретных температурных, электрических и других условий эксплуатации.

Модель	HB22FWRSSAA
Общий объем, л	629
Полезный объем холодильной/морозильной камеры, л.	387/135
Характеристика морозильной камеры	*/***
Производительность морозильной камеры за сутки, кг	10
Класс энергопотребления	A+
Потребление электроэнергии за год, кВтч	415
Уровень шума, дБ	45
Климатический класс	SN.N.ST.T
Управление	электронное
Тип хладагента	R600A
Габариты (ВХШХГ), мм	1780X910X770
Вес, кг	141
Габариты в упаковке (ВХШХГ), мм	1860x980x760
Вес в упаковке, кг	152

Гарантийное и послегарантийное сервисное обслуживание

По всем вопросам сервисного обслуживания или приобретения дополнительных принадлежностей просим обращаться к вашему продавцу, у которого вы приобрели это изделие, или в один из авторизованных сервисных центров Хайер.

Во избежание лишних неудобств мы предлагаем вам до начала использования изделия внимательно ознакомиться с Инструкцией по эксплуатации.

Удовлетворение требований потребителя по окончании гарантийного срока производится в соответствии с действующим законодательством.

Упаковочный лист

Холодильник-морозильник 1 шт.
Руководство по эксплуатации 1 шт.
Гарантийный талон 1 шт.

Haier

Inspired living

Филиалы Изготовителя (код филиала Изготовителя
указан на Изделии):

A «Haier Overseas Electric Co., Ltd.», Китай
Haier Group, Haier Industrial Park, No 1,
Haier Road, Hi-tech Zone, 266101, Qingdao,
P.R. China

B «Haier Electrical Appliances Corp., LTD.,
Ltd.»
Haier Group, Haier Industrial Park, No 1,
Haier Road, Hi-tech Zone, 266101, Qingdao,
P.R. China

Изготовитель:

HAIER ELECTRICAL APPLIANCES CORP.,LTD
«Хайер Электрикал Апплиансес Корп. Лтд.»

Адрес Изготовителя:

Haier Group, Haier Industrial Park, No 1, Haier Road, Hi-tech
Zone, 266101, Qingdao, P.R. China

Хайер Индастриал Парк, Хайер Род, Хай-тех
Зоне, Циндао, 266101, КНР

Импортер:

ООО Торговая компания «Хайер Рус»

Адрес Импортера:

121099, Москва, Новинский б-р, д. 8, оф. 1601,
БЦ Лотте Плаза