

ИНСТРУКЦИЯ
ПО ЭКСПЛУАТАЦИИ

**Комнатный кондиционер воздуха
(сплит-система)**

**AS09QS1ERA
AS12QS1ERA**

Уважаемый покупатель!

Поздравляем вас с удачной покупкой!

Корпорация HAIER выражает вам огромную признательность за ваш выбор и гарантирует высокое качество, безупречное функционирование приобретенного вами изделия при соблюдении правил эксплуатации.

Убедительно просим вас, во избежание недоразумений, внимательно изучить данную инструкцию по эксплуатации до того, как начнете эксплуатировать изделие.

Содержание:

Условия гарантийного обслуживания и информация для владельца изделия	2
Установка и подготовка к работе.....	3
Инструкции по технике безопасности	5
Упаковка и утилизация изделия	7
Основные части кондиционера	8
Режимы работы	13
Уход за кондиционером	20
Установка кондиционера	22
Возможные неполадки	34
Технические характеристики	35
Гарантийное и послегарантийное сервисное обслуживание	36
Упаковочный лист.....	37

Условия гарантийного обслуживания и информация для владельца изделия

Вся продукция, предназначенная Хайер Групп Ко. Лтд. для продажи на территории РФ, изготовлена с учетом условий эксплуатации в РФ, прошла соответствующую сертификацию на соответствие ГОСТу. Чтобы убедиться в этом, просим вас проверить наличие на изделии официального знака соответствия Ростест, подтверждающего сертификацию данного изделия в Системе сертификации ГОСТ Р.

Во избежание недоразумений, убедительно просим вас при покупке внимательно изучить данную инструкцию по эксплуатации, условия гарантийных обязательств и проверить правильность заполнения гарантийного талона. При этом серийный номер и наименование модели приобретенного вами изделия должны быть идентичны записи в гарантийном талоне. Не допускается внесение каких-либо изменений, исправлений. В случае неправильного или неполного заполнения гарантийного талона немедленно обратитесь в торгующую организацию.

Изготовитель устанавливает и обеспечивает бесплатное для потребителя сервисное обслуживание в течение 36 месяцев со дня передачи товара потребителю и несет гарантийные обязательства в течении 12 месяцев со дня передачи товара потребителю.

Более подробная информация условий гарантийного обслуживания, контактные телефоны и адреса авторизованных сервисных центров изложены в гарантийном талоне, заполняемом при покупке изделия в магазине.

Кондиционеры соответствуют требованиям нормативных документов:

ГОСТ Р 52161.2.40-2008; ГОСТ Р 51318.14.2-2006; ГОСТ Р 513.3.2-2006; ГОСТ Р 51318.14.1-2006; ГОСТ Р 51317.3.3-2008

В соответствии с постановлением Правительства РФ №720 от 16.06.97 Корпорация Хайер устанавливает официальный срок службы на изделия бытовой техники, предназначенные для использования в быту, — 7 лет с даты производства изделия. Учитывая высокое качество, надежность и степень безопасности продукции, фактический срок эксплуатации может значительно превышать официальный. По окончании срока службы изделия обратитесь в Авторизованный сервисный центр Хайер для проведения профилактических работ и получения рекомендаций по дальнейшей эксплуатации изделия.

Установка и подготовка к работе

Перед использованием кондиционера в первый раз:

- Распакуйте кондиционер, удалите пенопласт и липкую ленту, фиксирующие аксессуары.

Не разрешайте детям играть с упаковочными материалами!

- Проверьте наличие всех принадлежностей и документов.
- Убедитесь, чтобы все компоненты внутри упаковочной коробки соответствуют упаковочному листу. При наличии расхождений обратитесь в магазин, где была совершена покупка.
- Монтаж кондиционера должен быть произведен представителем сервисной компании. Ненадлежащая установка кондиционера может привести к поломке кондиционера, поражению электрическим током, пожару, утечке воды.

Внимание!

При выборе места установки внутреннего блока необходимо обеспечить отсутствие воздействия на него прямых солнечных лучей, обогревательных приборов и, особенно, воды.

При выборе места установки внешнего блока необходимо обеспечить свободную циркуляцию воздуха вокруг внешнего блока. Избегайте мест, где шум от работы кондиционера может причинить беспокойство соседям.

Устанавливайте кондиционер в месте недоступном для детей.

- Напряжение питания соответствует значениям, указанным в табличке технических характеристик изделия.
- Розетка имеет заземление в соответствии с нормами электробезопасности.
- Розетка подходит к вилке кондиционера, в противном случае замените розетку или вилку.
- После установки должен быть обеспечен свободный доступ к питающему кабелю и вилке изделия.
- Питающий кабель не должен быть перекручен, натянут, пережат, или находится под корпусом кондиционера.
- Не используйте удлинители или многогнездовые розетки.
- Внутренний блок кондиционера не должен устанавливаться вне помещений или в помещениях, не удовлетворяющих нормам электробезопасности.
- Убедитесь, что воздушный фильтр установлен правильно.
- Если кондиционер длительное время не работал, очистите воздушный фильтр. Порядок чистки фильтра приведен

Установка и подготовка к работе

в разделе «Уход и техническое обслуживание кондиционера».

- Не заслоняйте и не закрывайте вентиляционные решетки кондиционера. Не вставляйте пальцы или любые другие предметы в вентиляционные решетки кондиционера. Это может привести к травме, стать причиной повреждений внутреннего вентилятора или других деталей кондиционера.

Изготовитель не несет ответственности за вред, причиненный покупателю, или за повреждения кондиционера, если не соблюдаются вышеуказанные рекомендации

Этот кондиционер разработан для непрофессионального, бытового использования и не должен использоваться не по назначению.

Правильная работа кондиционера может быть обеспечена только при соблюдении следующих условий:

Охлаждение	внутри	Максимальная темп.: 32 °C Минимальная темп.: 21 °C
	снаружи	Максимальная темп.: 46 °C Минимальная темп.: 18 °C
Обогрев	внутри	Максимальная темп.: 27 °C Минимальная темп.: 0 °C
	снаружи	Максимальная темп.: 24 °C Минимальная темп.: -15 °C

Инструкции по технике безопасности

Внимательно изучите данные инструкции по эксплуатации кондиционера и обязательно сохраните эти инструкции для дальнейшего использования!

Кондиционер подключается к однофазной электросети переменного тока при помощи двухполюсной розетки с заземляющим контактом (розетка и вилка в комплект поставки не входит). Провод электропитания должен быть подключен через двухполюсной защитный автомат сети.

Используйте источник питания с отдельной проводкой, предназначенный только для кондиционера.

Прокладка заземления отдельным проводом не допускается.

Кондиционер должен функционировать при следующих условиях электрического напряжения: 220-230VAC/50Hz.

В результате отклонений электрического напряжения возможны прекращение функционирования кондиционера, повреждения датчика контроля температуры и компрессора или возникновение посторонних шумов во время работы компрессора. В данном случае рекомендуется дополнительно установить автоматический регулятор напряжения.

Ремонт и обслуживание, требующие соблюдения особых мер безопасности и специальной подготовки, должны выполняться только квалифицированными специалистами.

При вынимании шнура питания из розетки держитесь за штепсельную вилку, а не за сетевой провод.

В случае если сетевой провод или штепсельная вилка име-

ют повреждения, выключите кондиционер и обратитесь в сервис-центр для их замены.

Не включайте и не выключайте кондиционер с помощью сетевой вилки.

Используйте предохранители номинальной силы тока.

В случае возникновения странного звука, появления запаха или дыма из кондиционера, отключите питание кондиционера и обратитесь в Сервисный центр.

Не устанавливайте кондиционер в местах с возможной утечкой воспламеняющегося газа, паров легковоспламеняющихся жидкостей и масел.

Не открывайте переднюю панель во время работы кондиционера.

Не подвергайте людей, домашних животных или растения прямому воздействию холодного или горячего воздуха в течение длительного времени.

Не используйте кондиционер в течение длительного времени в закрытом помещении или в месте, где находятся маленькие дети или люди в преклонном возрасте.

Не позволяйте пользоваться кондиционером детям и пожилым людям без присмотра.

Во избежание поломки кондиционера, сначала выключите его и не менее чем через 30 секунд отсоедините сетевую вилку от розетки.

Инструкции по технике безопасности

Не предпринимайте самостоятельных попыток ремонта, перемещения, модификации или переустановки кондиционера.

Ни в коем случае не разрешайте детям вставать или садиться на наружный блок.

Не вставляйте сверху на кондиционер и не кладите на него тяжелые предметы.

Не используйте кондиционер в целях хранения продуктов, медикаментов, картин, специального оборудования, разведения или выращивания чего либо.

Не устанавливайте цветы или контейнеры с водой на верхнюю поверхность кондиционера.

Избегайте попадания какой-либо жидкости во внутреннюю часть блока. В противном случае, извлеките электрическую вилку из розетки или отключите главный переключатель кондиционера, а затем свяжитесь с уполномоченным сервисным центром.

Не прикасайтесь к кондиционеру влажными руками.

Не используйте воду, выходящую из кондиционера, в качестве питьевой.

Для обеспечения электрической изоляции кондиционера, во время чистки и уборки кондиционера не распыляйте жидкость на него и не промывайте сильным напором струи. Во время очистки внешних поверхностей кондиционера пользуйтесь слегка влажной тканью. Не используйте при очистке абразивные материалы.

Демонтаж, монтаж и модификация кондиционера должны осуществляться квалифицированными специалистами. Любое неквалифицированное вмешательство может привести к повреждению охлаждающих труб, а также к потере свойств кондиционера и причинению вреда здоровью. Ремонт кондиционера должен осуществляться квалифицированными специалистами сервисного центра.

Изготовитель не несет ответственности за вред, причиненный покупателю, или за повреждения кондиционера, если не соблюдаются вышеуказанные рекомендации.

Упаковка и утилизация изделия

Упаковка

Утилизируя упаковку, не забывайте об охране окружающей среды.

Утилизация

Если ваш старый кондиционер больше нельзя использовать, и вы хотите его выбросить, то для того, чтобы не нанести вред окружающей среде, кондиционер нужно правильно утилизировать. Изоляция и система охлаждения могут содержать в себе вредные для озоновой оболочки материалы. Обратитесь в местные коммунальные службы для получения дополнительной информации.

При утилизации кондиционера убедитесь, что поблизости нет маленький детей.

Этот символ на изделии или упаковке обозначает, что данное изделие не должно утилизироваться с бытовыми отходами.



Изделие следует отнести в точку сбора или утилизации электрического или электронного оборудования. Убедившись, что изделие будет утилизировано должным образом, вы поможете предотвратить возможное негативное воздействие на окружающую среду и здоровье людей, которое может быть вызвано неправильной утилизацией.

Дополнительную информацию об утилизации данного изделия можно получить, связавшись с офисом компании в вашем городе, коммунальной службой, занимающейся удалением отходов, или магазином, в котором было приобретено изделие.

Основные части кондиционера

Внутренний блок

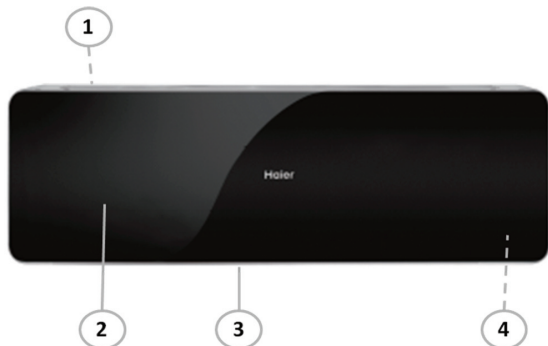

1. Входные воздушные отверстия и воздушные фильтры (под передней панелью)
2. Передняя панель
3. Выходные воздушные отверстия. Жалюзи горизонтальной регулировки потока воздуха. Жалюзи вертикальной регулировки потока воздуха
4. Информационный дисплей (под передней панелью)

Внешний блок

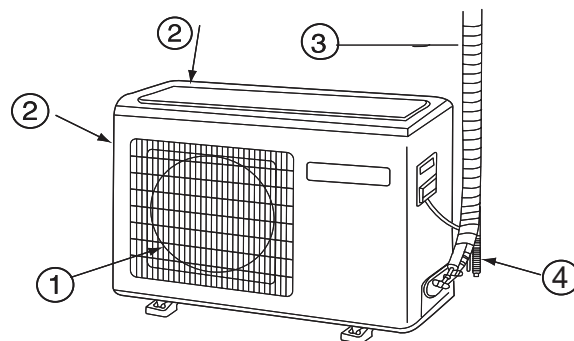

1. Выходное воздушное отверстие
2. Входные воздушные отверстия
3. Соединительные трубопроводы холодильного контура и межблочный кабель
4. Дренажный шланг

Внешний вид и схема электрической цепи кондиционера могут быть изменены без предупреждения, без ухудшения потребительских свойств изделия.

Основные части кондиционера

Информационный дисплей

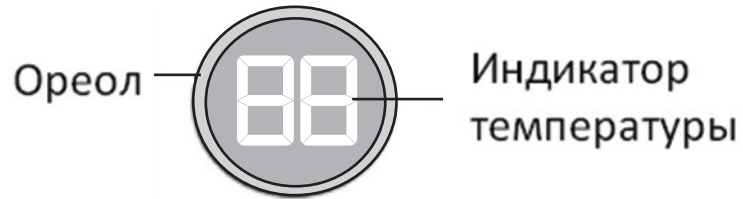

Режим индикатора. В зависимости от выбора различных функций ореол светится различными цветами.

ОХЛАЖДЕНИЕ:	СИНИЙ
ОБОГРЕВ:	КРАСНЫЙ
ВЕНТИЛЯЦИЯ:	ЖЕЛТЫЙ
ОСУШЕНИЕ:	ГОЛУБОЙ
АКВАГЕНЕРАТОР:	ЗЕЛЕНЫЙ

Основные части кондиционера

Пульт дистанционного управления

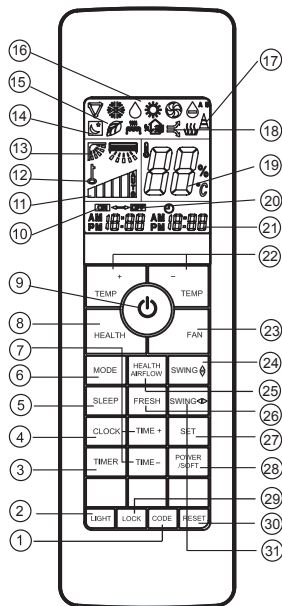

1. Кнопка CODE.

Используется для выбора кода А или В, который отобразится на дисплее пульта дистанционного управления. Если необходимо управлять только одним кондиционером установите код А.

2. Кнопка LIGHT.

Используется для включения и выключения подсветки дисплея внутреннего блока.

3. Кнопка TIMER

Используется для включения режима настройки таймера: «ON» - режим установки времени включения кондиционера; «OFF» - режим установки времени отключения кондиционера.

4. Кнопка CLOCK

Предназначена для установки текущего значения времени.

5. Кнопка SLEEP

Используется для включения или выключения режима SLEEP (СОН).

6. Кнопка MODE

Используется для установки режимов работы кондиционера (Охлаждение, Осушение, Вентиляция, Обогрев).

7. Кнопка TIME+ (-)

Используется для установки значения времени.

8. Кнопка HEALTH

Используется для включения режима аквагенератора.

9. Кнопка ON/OFF

Используется для включения и выключения кондиционера.

10. Индикатор таймера включения.

Основные части кондиционера

Пульт дистанционного управления

11. Индикатор скорости вращения вентилятора внутреннего блока.



Низк. Средн. Высок. Авто

12. Индикатор блокировки кнопок пульта дистанционного управления.
13. Индикатор регулировки направления движения воздуха.
14. Индикатор включения режима SLEEP.
15. Индикатор включения режима аквагенератора
16. Индикатор режима работы (Охлаждение, Осушение, Вентиляция, Обогрев).
17. Индикатор передачи сигналов дистанционного управления.
18. Индикатор включения Бесшумного режима или режима Повышенной производительности.
19. Индикатор отображения заданной температуры.
20. Индикатор таймера выключения.
21. Индикатор часов.
22. Кнопки регулировки температуры
Используется для увеличения или уменьшения значения заданной температуры.
23. Кнопка FAN
Используется для изменения скорости вращения вентилятора внутреннего блока.

24. Кнопка SWING ▲ ▼

Используется для регулировки направления движения воздуха вверх / вниз.

25. Кнопка HEALTH AIR FLOW

Используется для регулировки направления движения воздуха в режиме «Автоматическое перенаправление воздушного потока».

26. Кнопка FRESH

Используется для подачи свежего воздуха (Данная функция не будет активна, если не установлен приточно-вытяжной вентилятор).

27. Кнопка SET

Используется для подтверждения установки параметров таймера и времени.

28. Кнопка POWER/SOFT

Используется для включения Бесшумного режима или режима Повышенной производительности.

29. Кнопка LOCK

Используется для блокировки и разблокировки кнопок пульта дистанционного управления.

30. Кнопка RESET

Используется для сброса установок пульта дистанционного управления (когда пульт дистанционного управления работает неверно, используйте заостренный предмет (например карандаш), чтобы нажать на эту кнопку).

31. Кнопка SWING ◀ ▶

Используется для регулировки направления движения воздуха влево / вправо.

Основные части кондиционера

Пульт дистанционного управления

Установка элементов питания

1. Снимите заднюю крышку пульта дистанционного управления, слегка надавив на нее большим пальцем.
2. Вставьте батареи (размер AAA, 1.5 V) в соответствии с указанной полярностью (+),(-)
3. Закройте крышкой батарейный отсек.

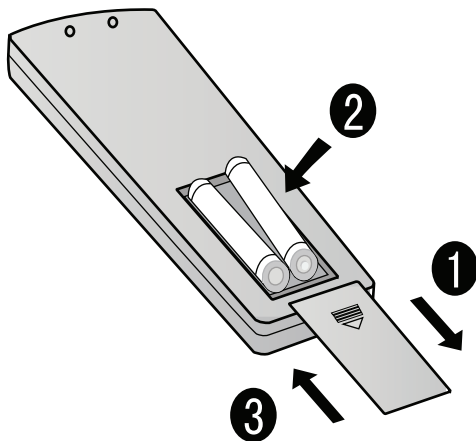

Внимание!

При использовании беспроводного пульта дистанционного управления расстояние до кондиционера не должно превышать 7 метров.

Если в комнате установлены люминесцентные лампы или радиотелефон, то пульт дистанционного управления может работать неправильно. В этом случае следует сократить дистанцию между пультом управления и кондиционером, приблизив его к отверстию приемника.

Замените батареи в пульте дистанционного управления если символы на дисплее пульта горят слишком ярко или наоборот - недостаточно ярко.

Если на дисплее пульта не отображаются изменения настроек, извлеките батарейки из батарейного отсека и через 2 секунды установите их обратно.

Если после установки батареек на дисплее не отображается информация, нажмите кнопку RESET

Извлеките из пульта дистанционного управления батареи, если он не будет использоваться в течение долгого времени.

Режимы работы

Выбор режима работы

Для включения кондиционера нажмите кнопку **ON/OFF**. кондиционер включится в работу согласно последнему выбранному режиму.

Для выбора необходимого режима нажмите несколько раз или удерживайте кнопку **MODE**. С каждым нажатием кнопки **MODE** или во время ее удержания, режимы работы будут изменять в следующей последовательности:

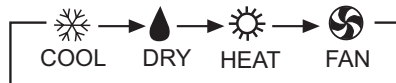

Режим охлаждения «COOL»

Если комнатная температуры выше заданной, кондиционер начинает работать в режиме охлаждения. Когда комнатная температура достигает заданного значения, кондиционер прекращает функционировать в режиме охлаждения, вентилятор продолжает работать с выбранной скоростью.

Режим осушения «DRY»

Во время работы режима осушения, скорость вентилятора устанавливается автоматически.

Режим обогрева «HEAT»

Если комнатная температуры ниже заданной, кондиционер начинает работать в режиме обогрева. Когда комнатная температура достигает заданного значения, кондиционер прекращает функционировать в режиме обогрева, вентилятор продолжает работать с выбранной скоростью.

Режим вентилирования «FAN»

Во время работы режима вентилирования Вы можете изменять только скорость вращения вентилятора и направление воздушного потока. Функции охлаждения, обогрева и осушения, во время работы данного режима, заблокированы.

Выбор значения температуры

Для установки значения температуры используйте кнопки **TEMP+** и **TEMP-**

Каждое нажатие на кнопку **TEMP+** будет увеличивать значение температуры на 1°C.

Каждое нажатие на кнопку **TEMP-** будет уменьшать значение температуры на 1°C .

Установленную температуру кондиционер поддерживает автоматически.

Выбор скорости вращения вентилятора

Для выбора скорости вращения вентилятора нажмите кнопку **FAN**.

Каждое нажатие на кнопку **FAN** будет менять скорость вентилятора в следующей последовательности:









Режимы работы

Рабочий режим	Пульт ДУ	Примечание
COOL		Если комнатная температура выше заданной, кондиционер начинает работать в режиме охлаждения (COOL). Когда вентилятор (FAN) установлен на режим (AUTO), кондиционер автоматически отрегулирует скорость вентилятора в зависимости от температуры в комнате.
DRY		В режиме осушки (DRY), когда температура в комнате становится ниже, чем температура настройки +2°C, аппарат периодически будет работать на низкой (LOW) скорости, независимо от настройки вентилятора (FAN).
HEAT		В режиме обогрева (HEAT), через некоторый промежуток времени, начнет подаваться тёплый воздух благодаря функции предотвращения холодного потока воздуха. Когда вентилятор установлен в режим AUTO (автоматический), кондиционер автоматически отрегулирует скорость, в соответствии с температурой в комнате.
FAN		В режиме работы вентилятора (FAN), кондиционер не будет работать в режиме охлаждения (COOL) или обогрева (HEAT). Нет автоматической функции (AUTO) в режиме вентилятора (FAN). Настройки температуры отключены. В режиме вентилятора (FAN) нет функции «сон».

Изменение вертикального направления воздушного потока

С помощью кнопки **SWING** Вы можете изменить вертикальное направление воздушной заслонки. Горизонтальная заслонка может принять одно из следующих положений:

охлаждение/осушение	Pos.1  Pos.2  Pos.3 
обогрев	Pos.4  Pos.5  Pos.6  (Auto swing)
Начальное состояние	

Изменение горизонтального направления воздушного потока



С помощью кнопки **SWING** Вы можете изменить горизонтальное направление воздушного потока. Вертикальная заслонка может принять одно из следующих положений:

Начальное состояние

Движение воздуха в режиме «Автоматическое перенаправление воздушного потока»

Установка комфортных условий работы.

Нажмите кнопку **HEALTH AIR FLOW** для выбора необходимого режима.

Режимы работы

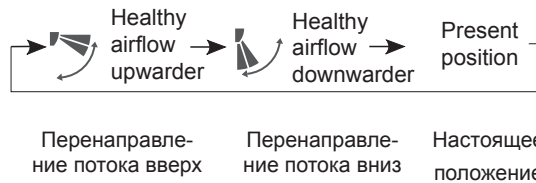

При каждом нажатии кнопки **HEALTH AIR FLOW** положение воздушной заслонки будет меняться следующим образом



- При высокой влажности воздуха, на выходном отверстии воздушного потока может образовываться конденсат, если все вертикальные жалюзи повернуты налево или направо.
- Не рекомендуется держать горизонтальные жалюзи, направленными вниз в течение долгого времени в режиме COOL (охлаждения) или DRY (осушки), в противном случае, на воздушной заслонке и на панелях выходного отверстия воздушного потока может образовываться конденсат.

При повторном включении пульта дистанционного управления, после того как он отключался, пульт дистанционного управления автоматически запомнит предыдущие настройки угла наклона жалюзи.

Примечание:

1. После установки направления воздушного потока в режиме «Авто-перенаправление воздушного потока» положение воздушной заслонки фиксируется.
2. При нагреве лучше выбрать режим .
3. При охлаждении лучше выбрать режим .
4. При длительной работе кондиционера в режиме охлаждения и сушки с высокой влажностью воздуха, на воздушной заслонке может собраться конденсационная вода.

Режим комфортного сна (SLEEP)

В этом режиме система автоматически регулирует температуру подаваемого воздуха и скорость вращения вентилятора внутреннего блока в соответствии со специальным алгоритмом, способствующим более глубокому и здоровому сну.

Внимание!

Режим комфортного сна доступен в режиме охлаждения «COOL», в режиме осушения «DRY» и в режиме обогрева «HEAT». В режиме вентиляции режим комфортного сна недоступен.

В режиме охлаждения

Каждый час работы после запуска режима комфортного сна установленная температура повышается на 0,5°C. После повышения на 2°C, показатель температуры поддерживается

Режимы работы

постоянным. Через 6 часов работы режим комфортного сна будет отключен.

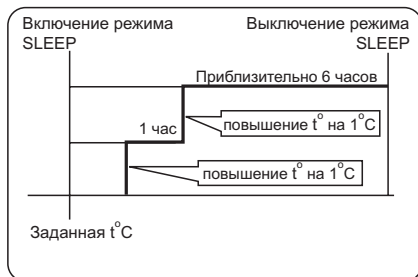

В режиме обогрева

Каждый час работы после запуска режима комфортного сна установленная температура понижается на 2°C . После понижения на 4°C , показатель температуры поддерживается постоянным в течении 3 часов. Через 3 часа работы температура увеличивается на 1°C . Через 3 часа работы режим комфортного сна будет отключен.

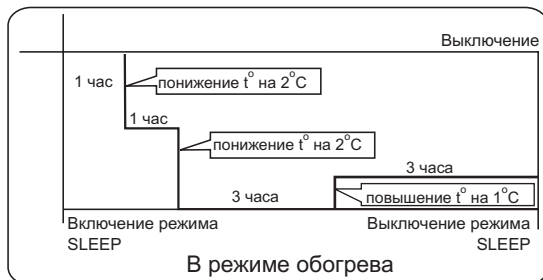

В режиме FAN (вентиляции).

Режим Сон не может быть включен

Настройка скорости вращения вентилятора внутреннего блока во время режима Сон.

При использовании режима Сон установите низкую скорость вращения вентилятора внутреннего блока.

Примечание:

После установки таймера включения (TIMER ON), режим SLEEP (Сон) не может быть включен. После включения режима SLEEP (Сон), а затем установки таймера включения TIMER ON, режим SLEEP (Сон) автоматически отключается.

После установки таймера выключения (TIMER OFF), можно включить режим SLEEP (Сон) и кондиционер будет работать в установленной последовательности.

После установки режима SLEEP (Сон), можно установить режим TIMER OFF.

Режим Повышенной производительности.

Если Вам необходимо очень быстро нагреть или охладить помещение, Вы можете воспользоваться этой функцией. Нажмите кнопку POWER/SOFT чтобы включить Режим Повышенной производительности. На пульте дистанционного управления загорится соответствующий индикатор

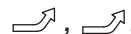

Режимы работы

Бесшумный режим работы.

Если Вам нужна тишина для чтения или для отдыха, Вы можете воспользоваться данной функцией. Нажмите кнопку POWER/SOFT , на пульте дистанционного управления отобразится индикатор , и Бесшумный режим работы будет включен.

Примечание:

Во время работы режима быстрого обогрева или охлаждения (HEAT или COOL), в комнате будет ощущаться неравномерное распределение температуры.

Длительная работа в Бесшумном режиме может стать причиной менее эффективного охлаждения или нагрева.

Для возврата к режиму нормального функционирования нажмите еще раз кнопку **POWER/SOFT** .

Установка таймера включения или выключения

Внимание!

Используя таймер включения/выключения, вы можете, автоматически включать кондиционер утром, когда Вы просыпаетесь, или вечером, когда приходите с работы, и автоматически выключать кондиционер в заданное время.

Таймер включения/выключения (ON/OFF)

После включения кондиционера с помощью пульта ДУ выберите необходимый режим работы кондиционера. При этом текущий режим работы кондиционера отобразится на

индикации пульта дистанционного управления.

Выбор режима таймера

Нажмите кнопку TIMER для выбора необходимого режима таймера. Каждое нажатие на кнопку TIMER будет изменять режимы таймера в следующей последовательности:



Выберите необходимый режим таймера. При этом на пульте дистанционного управления будет соответственно мигать индикация ON или OFF.

Установка времени включения или выключения по таймеру

Для установки времени включения или выключения по таймеру используйте КНОПКИ **Time+** или **Time-**.

С каждым нажатием на кнопку **Time+** значение времени, до 12 часов, будет увеличиваться на 30 минут, после 12 часов – на 1 час.

Если нажать на кнопку **Time+** и удерживать ее, то значение времени будет изменяться быстрее, пока эта кнопка не будет отпущена.

С каждым нажатием на кнопку **Time-** значение времени, до 12 часов, будет уменьшаться на 30 минут, после 12 часов – на 1 час.

Если нажать на кнопку **Time-** и удерживать ее, то значение времени будет изменяться значительно быстрее, пока эта

Режимы работы

кнопка не будет отпущена.

Все текущие изменения значения времени будут отображаться на индикации пульта. Вы можете установить любое значение времени включения/выключения по таймеру в пределах 24 часов.

Подтверждение установок таймера

Для подтверждения установок времени включения/выключения по таймеру используйте кнопку **SET**. При этом на пульте ДУ перестанет мигать индикация ON или OFF и отобразится время включения/выключения кондиционера. На панели индикации внутреннего блока загорится индикатор **TIMER**.

Отмена установок таймера

Для отмены установок таймера нажмите кнопку **TIMER** несколько раз, пока на дисплее пульта управления не исчезнет индикация режимов таймера (ON и OFF).

Внимание!

Пульт дистанционного управления имеет возможность сохранения последних значений установок таймера. Для того чтобы включить кондиционер в заданное время и потом выключить его по прошествии установленного времени, или выключить кондиционер в заданное время и потом включить его по прошествии установленного времени, используйте функцию TIMFR ON-OFF

Установка таймера включения и выключения

Установка времени включения по таймеру

Для установки времени включения по таймеру используйте кнопки **Time+** или **Time-**.

С каждым нажатием на кнопку **Time+** значение времени, до 12 часов, будет увеличиваться на 30 минут, после 12 часов – на 1 час.

Если нажать на кнопку **Time+** и удерживать ее, то значение времени будет изменяться быстрее, пока эта кнопка не будет отпущена.

С каждым нажатием на кнопку **Time-** значение времени, до 12 часов, будет уменьшаться на 30 минут, после 12 часов – на 1 час.

Если нажать на кнопку **Time-** и удерживать ее, то значение времени будет изменяться значительно быстрее, пока эта кнопка не будет отпущена.

Все текущие изменения значения времени будут отображаться на индикации пульта. Вы можете установить любое значение времени включения/выключения по таймеру

в пределах 24 часов.

Для подтверждения установок времени включения по таймеру используйте кнопку **SET**. При этом на пульте ДУ перестанет мигать индикация ON или OFF и отобразится время включения кондиционера.

Установка времени выключения по таймеру

Для установки времени выключения по таймеру повторите процедуру, аналогичную установкам времени включения по таймеру.

Для подтверждения установок времени выключения по таймеру используйте кнопку SET. При этом на пульте ДУ перестанет мигать индикация OFF и отобразится время выключения кондиционера.

Отмена установок таймера

Для отмены установок таймера нажмите кнопку TIMER несколько раз, пока на дисплее пульта управления не исчезнет индикация режимов таймера (ON - OFF).

Включение аквагенератора

Аквагенератор, использует высокое напряжение для ионизации молекул воды. Множество положительных и отрицательных ионов, которые производит аквагенератор, убивают бактерии и освежают воздух внутри помещения.

Уход за кондиционером

1. Откройте воздухозаборную решётку, потянув её вверх.
2. Снимите фильтр.
Аккуратно потяните вверх центральный язычок фильтра, пока он не освободится из фиксатора, снимите фильтр.
3. Прочистите фильтр.
Чтобы убрать пыль, воспользуйтесь пылесосом или промойте фильтр водой. После промывки хорошо просушите фильтр в тени.
4. Установите фильтр на место.
Убедитесь, что надпись "FRONT" (лицевая сторона) обращена в Вашу сторону. Убедитесь, что фильтр полностью закреплён фиксатором. Если правый и левый фильтры неправильно закреплены, это может привести к поломкам.
5. Закройте воздухозаборную решётку.



Once every two weeks

Очистка производится каждые две недели

Замена дополнительных фильтров

1. Откройте воздухозаборную решётку.



Поддержите решётку на входе воздуха маленьким специальным приспособлением под названием держатель решётки, который расположен в правой стороне внутреннего блока.

2. Извлеките стандартный воздушный фильтр.

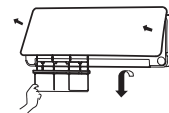

3. Установите дополнительный воздушный фильтр.



Установите дополнительные воздушные фильтры в правую и левую рамки фильтра.

Уход за кондиционером

4. Установите стандартный воздушный фильтр.

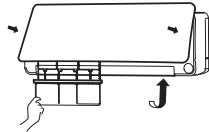

ВНИМАНИЕ:

Белая сторона фотокаталитического воздухоочистительного фильтра направлена наружу, а чёрная сторона направлена к блоку. Зелёная сторона воздухоочистительного фильтра со средой, убивающей бактерии, направлена наружу, а белая сторона направлена к блоку.

5. Закройте воздухозаборную решётку.

Проверьте, хорошо ли закрыта решётка.

ПРИМЕЧАНИЕ:

- Фотокаталитический воздухоочистительный фильтр должен подвергаться воздействию солнца в определённое время. В нормальных условиях он должен подвергаться воздействию солнца каждые 6 месяцев.
- Воздухоочистительный фильтр со средой, убивающей бактерии, может использоваться в течение долгого времени и не нуждается в замене. При использовании, нужно чаще убирать пылесосом пыль с фильтра, иначе его эксплуатационные качества будут хуже.
- Следует хранить воздухоочистительный фильтр со средой, убивающей бактерии, в прохладном сухом месте, избегая попадания на него прямых солнечных лучей, если Вы не используете его. В противном случае, снизится его эксплуатационные качества.

Установка кондиционера (руководство по монтажу)

Монтаж кондиционера должен осуществляться дилером или квалифицированным специалистом. Нарушение правил монтажа может привести к утечке хладагента, воды, стать причиной поражения электрическим током или пожара.

Внимание!

Если блок устанавливается в небольшом помещении, необходимо принять меры к тому, чтобы концентрация хладагента в случае его утечки не превысила предельно допустимую норму.

При превышении допустимой нормы в случае утечки может возникнуть кислородная недостаточность.

Монтаж внутреннего блока

Выбор места установки

Внутренний блок должен устанавливаться в таких местах, где обеспечена равномерная циркуляция холодного и теплого воздуха.

Не следует использовать для установки следующие места:

- с высокой концентрацией соли в воздухе (приморская зона);
- с высокой концентрацией сернистых газов;
- с повышенной концентрацией масел (включая механические масла) и пара;
- места, где используются органические растворители;
- места, где установлены машины, генерирующие высокочастотные электромагнитные волны;
- рядом с дверью или окном, где возможен контакт с наружным воздухом с высоким содержанием влаги (легко образуется конденсат);

Расстояние между внутренним блоком и полом должно быть не более 2,7 м.

Не размещайте блок над телевизором, аппаратурой, картинами, пианино, радиоприемником и т.п., чтобы избежать повреждения их конденсатом.

Для соединения внутреннего и наружного блоков необходимо обеспечить возможность вывода через стену здания соединительных труб, дренажной трубы и соединительных проводов.

Установка кондиционера

Монтаж внутреннего блока

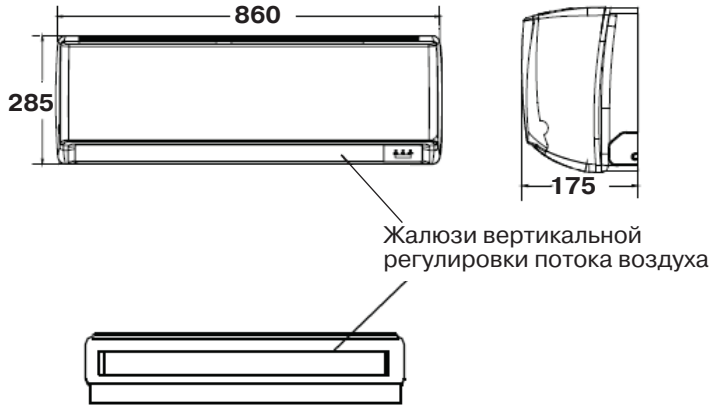

Установка монтажной пластины

Временно прикрепите монтажную пластину на ровной стене, соблюдая ее горизонтальное положение.

Отметьте на стене позиции для высверливания крепежных отверстий.

Просверлите отверстия в стене согласно разметке (диаметром 6 мм) и вставьте в них пластиковые дюбели.

Закрепите монтажную пластину на стене с помощью шурупов.

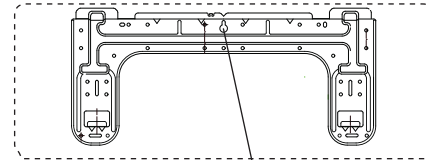

Временное крепление

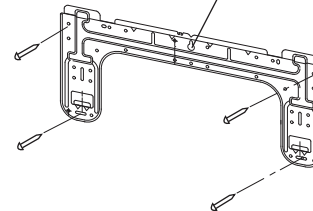

Установка кондиционера

Сверление сквозного отверстия

Для стен, содержащих металлическую арматуру или металлическую панель, необходимо установить встраиваемую в стену монтажную трубу и закрывать сквозное отверстие в стене крышкой для предотвращения возможного нагрева, поражения электрическим током или возникновения пожара. Зазоры в месте прохождения труб необходимо заделывать уплотнительным материалом для предотвращения образования конденсата.

1. Высверлите в стене сквозное отверстие диаметром 60 мм с наклоном вниз наружу.
2. Установите в отверстие монтажную трубу.
3. Закройте сделанное в стене отверстие для трубы крышкой.
4. После прокладки трубы для хладагента, электрического монтажа и монтажа дренажного трубопровода заделайте зазоры вблизи труб шпатлевкой.

Монтажная труба и крышка для отверстия в стене в комплект поставки не входит.

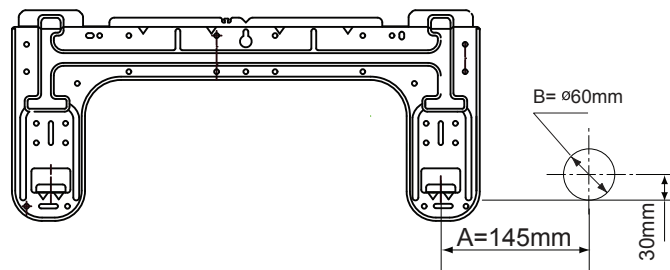

Монтажная труба

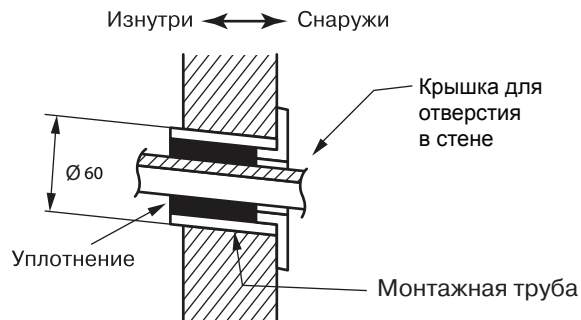

Установка кондиционера

Варианты подвода трубопровода

При подводе справа или справа снизу необходимо удалить заглушки на корпусе настенного блока. Заглушку нужно сохранить на тот случай, если кондиционер в будущем установят в другое место.

Изгибать трубы в нужное направление необходимо очень аккуратно, чтоб избежать заломов трубы. Проложите провода межблочных соединений через отверстие в стене с небольшим запасом для дальнейшего подключения внутреннего блока.

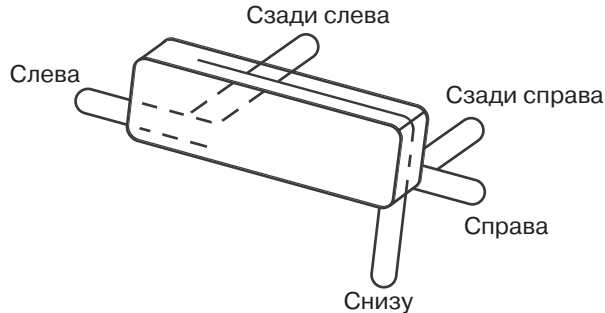

1. Прикрепите дренажный шланг к нижней стороне труб для хладагента клеей виниловой лентой.
2. Обмотайте трубы для хладагента вместе с дренажным шлангом изоляционной лентой.
3. Пропустите дренажный шланг и трубы для хладагента через отверстие в стене, далее навесьте комнатный блок на крюки монтажной пластины так, чтоб они оказались в специальных выемках корпуса настенного блока.

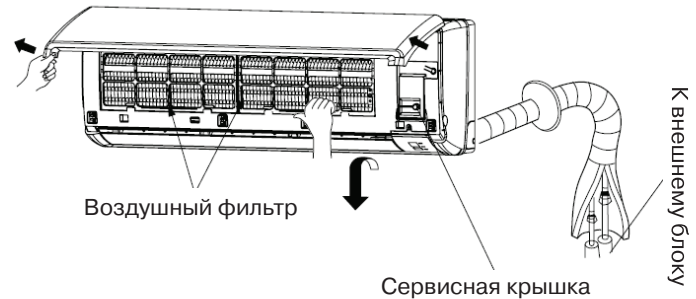

Установка кондиционера

4. Пропустите провода межблочных соединений от наружного блока через отверстие в задней части корпуса внутреннего блока. Выведите их с лицевой стороны, предварительно открутив сервисную крышку .
5. Во время работы следите за тем, чтобы провода межблочных соединений не были пережаты во внутреннем блоке; обеими руками нажмите на нижнюю часть корпуса внутреннего блока таким образом, чтобы она плотно зацепилась за крюки монтажной пластины.

В случае подвода трубопроводов слева от блока пропустите дренажный шланг и трубы для хладагента через отверстие в стене с небольшим запасом, далее подвесьте комнатный блок на крюки монтажной пластины.

Отметьте необходимую длину каждой трубы и дренажного шланга для соединения с выходными трубами внутреннего блока. Соедините трубопровод между блоками.

Разместите межблочный трубопровод под внутренним блоком как показано на рисунке

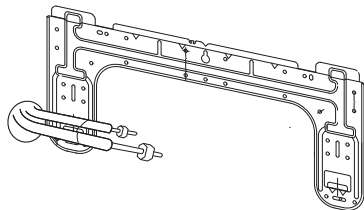
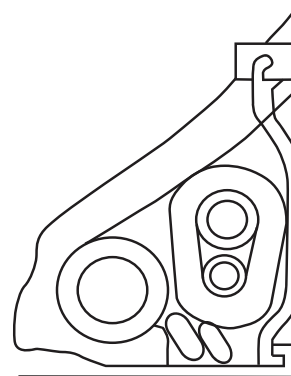

Установка кондиционера

Монтаж наружного блока

Поверхность, на которую устанавливается наружный блок кондиционера, должна быть жесткой, чтобы избежать возникновения повышенного шума и вибрации.

При установке наружного блока на горизонтальной поверхности (например, на крыше), как правило, используют специальную подставку.

При подвешивании наружного блока кондиционера на стену используются специальные кронштейны, их крепление к стене должно быть прочным, устойчивым и надежным, соответствовать техническим требованиям. Подвешивать блок можно на кирпичную или бетонную стену или стену аналогичной прочности. Соединение крепежного кронштейна с кондиционером также должно быть прочным и надежным.

Внешний блок кондиционера должен располагаться строго горизонтально.

Убедитесь, что тепло от конденсатора отводится беспрепятственно.

Если над внешним блоком установлен навес, защищающий его от дождя и солнечных лучей, убедитесь, что он не мешает отводу тепла от конденсатора.

Свободное пространство сзади и справа от наружного блока должно составлять не менее указанных на рисунке. Входящий и выходящий из кондиционера потоки воздуха не должны быть направлены на животных и растения.

Место должно быть удобным для монтажа, сухим, с хорошим доступом воздуха, но без сильного ветра.

Поверхность, на которую устанавливается наружный блок кондиционера, должна быть достаточно прочной, чтобы выдержать его вес.

Шум и воздушный поток от наружного блока не должны мешать соседям владельца кондиционера (не размещайте блок возле соседских окон).

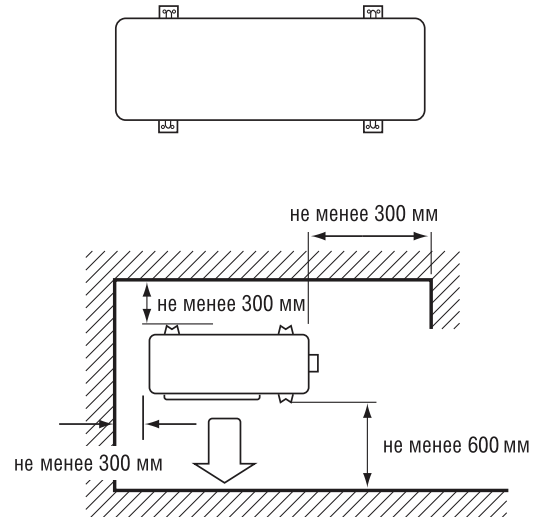

Установка кондиционера

Расположение дренажного шланга

Дренажный трубопровод должен быть установлен с уклоном в наружную сторону. Дренажный трубопровод должен быть по возможности как можно короче.

Размер дренажной трубы должен быть не меньше, чем соединительный размер дренажной трубы внутреннего блока кондиционера.

Если естественный слив невозможен - допускается установка помпы.

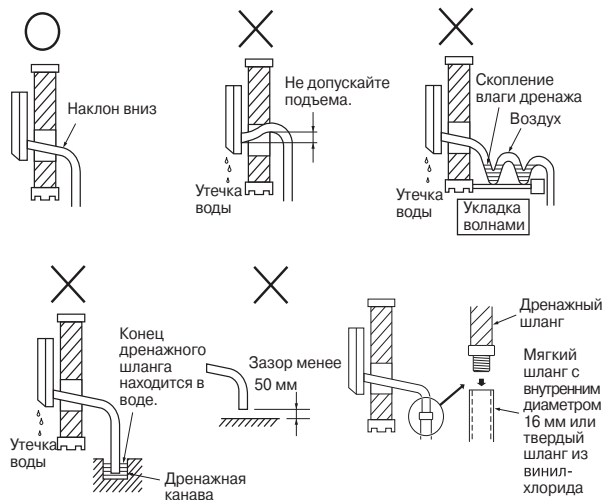

Развальцовка

Основная причина утечки хладагента из фреонового трубопровода кондиционера некачественная развальцовка труб.

1. Измерьте расстояние между внутренним и внешним блоками кондиционера и отрежьте трубы с небольшим запасом.
2. Произведите обрезку трубопровода труборезом строго под прямым углом и удалите заусенцы, расположив трубопровод фаской вниз, во избежание попадания стружки внутрь трубы.

(Отрезайте точно под прямыми углами.) Удалите заусенцы

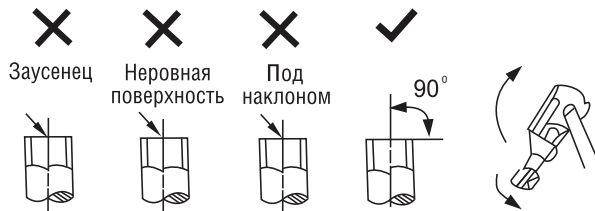

Установка кондиционера

Развальцовка



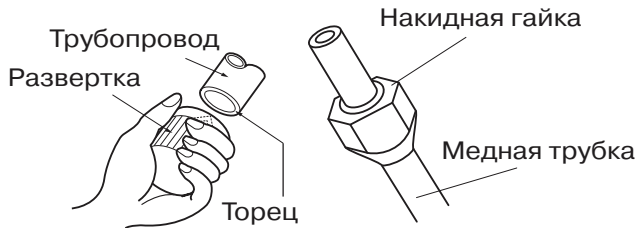

Отсоедините накидные гайки, прикрепленные к внутреннему и наружному блокам кондиционера. Перед развальцовкой установите их на трубки, с которых уже удалены заусенцы и надета теплоизоляция.

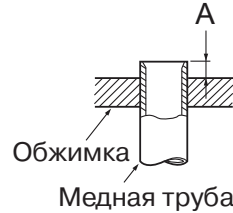

Развальцуйте конус на конце трубы. Убедитесь, что конус выполнен правильно.



Наружный диаметр мм	Максимум (А мм)	Минимум (А мм)
6,35	1,3	0,7
9,52	1,6	1,0
12,7	1,8	1,0

Правильно	Не допускается				
					
	Косой срез	Зазубрины от римера	Вмятины от обжима	Неравномерный конус	Длинный конус

Установка кондиционера

Установите развальцованные трубы соосно со штуцером.

Закрутите накладную гайку вручную, а затем затяните ее двумя гаечными ключами – обычным и динамометрическим.

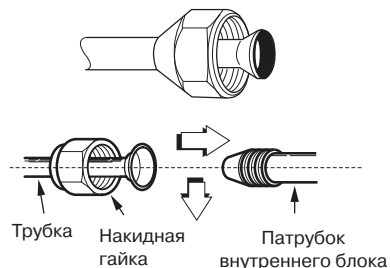

Наружный диаметр, мм	Крутящий момент кгс/м	Крутящий момент Н/см
6,35	144-176	1440-1720
9,52	133-407	3270-3990
12,7	504-616	4950-6030

Установка кондиционера

Подключение наружного блока

1. Снимите крышку электрического отсека наружного блока.

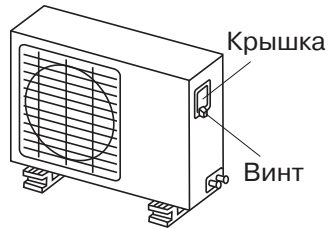

2. Подключите соединительные провода к контактам так, чтобы цифры, указанные на контактах внутреннего и наружного блоков, совпадали.

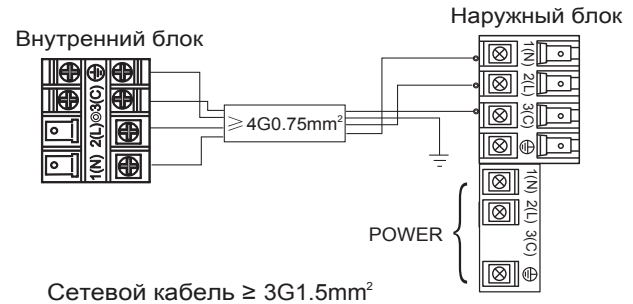

Внешний вид и схема электрической цепи кондиционера могут быть изменены без предупреждения, без ухудшения потребительских свойств изделия.

Установка кондиционера

Рекомендации по опрессовке системы

Проведение операции под давлением

Во время опрессовки вентили на линиях газообразного и жидкого хладагента должны быть полностью закрыты. В связи с тем, что азот может проникнуть в циркуляционную систему наружного блока, перед проведением операции под давлением проверьте затяжку запорных вентиляей.

Давление необходимо подавать медленно и со стороны линий газообразного и жидкого хладагента (при наличии сервисного порта).

Длительность третьего этапа опрессовки должна составлять более 24 часов.

На первом этапе давление должно быть в пределах 3 кгс/см² более чем на 3 минуты, на втором этапе - 15 кгс/см² более чем на 3 минуты, на третьем этапе - 28 кгс/см² более чем на 24 часа для проверки на отсутствие микро-трещин.

Внимание!

Переход к следующему этапу возможен только при отсутствии падения давления.

Определите наличие утечки хладагента с помощью течеискателя. Установите давление фреона равным 3 кгс/см². Подайте азот под давлением до 5 кгс/см² (смешанный состав фреона и азота).

Если утечка не обнаружена, продолжайте подавать давление до 28 кгс/см², а затем вновь проведите проверку.

Вакуумирование холодильного контура

Наличие в холодильном контуре влаги или воздуха приводит к нежелательным последствиям негативного характера. Поэтому необходимо проверить внутренний блок и фреоновый трубопровод на наличие утечек, и полностью удалить из системы влагу, воздух и другие неконденсирующиеся примеси.

Проверьте каждую трубку холодильного контура (жидкостную и газовую линии), убедитесь, что все трубки подключены правильно.

Продолжительность процесса вакуумирования составляет не менее 15 мин. По окончании процесса, давление, показываемое вакуумметром, должно достичь - 760 мм рт. ст. (-1,0 x 10⁵ Па).

После завершения откачки полностью закройте вентиль **Lo** и выключите вакуумный насос. Проконтролируйте показания манометра, стрелка не должна отклоняться от значения достигнутого после остановки вакуумного насоса. Повышение давления свидетельствует о наличии негерметичности в системе. В данном случае необходимо найти и устранить негерметичность в системе и повторить процесс вакуумирования.

Поверните шток запорного вентиля жидкостной трубы (тонкая) на 45° против часовой стрелки и оставьте в таком

Установка кондиционера

положении 6–7 сек. Убедитесь, что давление, показываемое манометром, превышает атмосферное давление.

Отключите заправочный шланг от вакуумметра, после чего отключите заправочный шланг от кондиционера.

Полностью откройте штоки запорных вентилей жидкостной и газовой труб и аккуратно закрутите их крышки.

Пробную операцию следует выполнять либо в режиме охлаждения, либо в режиме нагрева. В режиме охлаждения выберите минимальную программируемую температуру; в режиме нагрева выберите максимальную программируемую температуру.

Возможные неполадки

Проблема	Возможная причина
Кондиционер не включается	Плохое соединение с розеткой Отсутствие электричества
Недостаточное охлаждение или обогрев	Настройки пульта управления выполнены недолжным образом (неправильно выставлена желаемая температура) Загрязнен воздушный фильтр
Недостаточное охлаждение	Убедитесь что в помещении отсутствуют дополнительные источники тепла. Не допускайте попадание прямых солнечных лучей в помещение (используйте шторы или жалюзи)
В процессе охлаждения происходит автоматическое переключение на режим вентиляции	Автоматическое переключение с режима охлаждения на режим вентиляции происходит для предотвращения обмерзания испарителя внутреннего блока
В режиме обогрева от наружного блока исходит пар или стекает вода	Эти явления могут возникать в процессе оттайки для удаления наледи на наружном блоке кондиционера
Шум во время работы или остановки кондиционера	Во время работы или остановки возможен свистящий или булькающий (перетекающий) шум. В первые несколько минут после запуска компрессора этот шум более значительный. (Этот шум исходит от хладагента, находящегося в системе.) Во время работы возможен – шум потрескивание. Этот шум вызван расширением или сокращением пластмассовых частей корпуса из-за температурных изменений
Кондиционер не включается повторно после отключения	После остановки кондиционера последующее включение компрессора возможно только по истечении трехминутной задержки. Пожалуйста, подождите три минуты
Блок испускает запахи	Блок может поглощать запахи от мебели, продуктов, сигарет и затем вновь испускать их в помещение

Технические характеристики

			AS09QS1ERA	AS12QS1ERA
Мощность	Охлаждение	Вт	2640	3520
	Обогрев	Вт	3000	4000
Потребляемая мощность	Охлаждение	Вт	770	1030
	Обогрев	Вт	720	1020
EER		Вт/Вт	3.43	3.42
COP		Вт/Вт	4.17	3.92
Рабочий ток	Охлаждение	А	3.6	4.7
	Обогрев	А	3.4	4.5
Гарантированный диапазон рабочих температур воздуха	Охлаждение	+18°C...+46°C		
	Обогрев	-15°C...+24°C		
Электропитание			1 Ph, 220-240 V, 50 Hz	
Класс энергопотребления			A	A
Максимальная длина магистрали	м		15	15
Максимальный перепад высот	м		10	10
Диаметр жидкостной трубы	мм (дюймы)		6,35 (1/4)	6,35 (1/4)
Диаметр газовой трубы	мм (дюймы)		9,52 (3/8)	9,52 (3/8)
Внутренний блок				
Расход воздуха	м³/ч		450	500
Уровень шума внутреннего блока (высокий/средний/низкий)	дБ(А)		34/30/24-22	35/30/25-23
Диаметр дренажной трубы	мм		12/16	12/16
Размеры (Ш x В x Г)	мм		860 x 175 x 285	860 x 175 x 285
Размеры в упаковке (Ш x В x Г)	мм		938 x 265 x 360	938 x 265 x 360
Вес	кг		10	10
Вес в упаковке	кг		11.7	11.7
Наружный блок				
Уровень шума наружного блока	дБ(А)		48	49
Хладагент			R410A	
Заводская заправка хладагента (до 5 м)	г		650	1020
Дополнительная заправка хладагента	г/м		20	20
Размеры (Ш x В x Г)	мм		780 x 245 x 540	780 x 245 x 540
Размеры в упаковке (Ш x В x Г)	мм		930 x 340 x 614	930 x 340 x 614
Вес	кг		30	33.5
Вес в упаковке	кг		33	36.5

Гарантийное и послегарантийное сервисное обслуживание

По всем вопросам сервисного обслуживания или приобретения дополнительных принадлежностей просим обращаться к вашему продавцу, у которого вы приобрели это изделие, или в один из авторизованных сервисных центров Хайер.

Во избежание лишних неудобств мы предлагаем вам до начала использования изделия внимательно ознакомиться с Инструкцией по эксплуатации.

Удовлетворение требований потребителя по окончании гарантийного срока производится в соответствии с действующим законодательством.

Упаковочный лист

Внутренний блок	1 шт.
Пульт дистанционного управления.....	1 шт.
Батарейки AAA для пульта ДУ.....	2 шт.
Наружный блок.....	1 шт.
Набор аксессуаров для монтажа.....	1 компл.
Инструкция по эксплуатации.....	1 шт.
Гарантийный талон внутреннего блока.....	1 шт.
Гарантийный талон наружного блока.....	1 шт.

Филиалы Изготовителя (код филиала Изготовителя указан на Изделии):

- A** «Haier Overseas Electric Co., Ltd.», Китай
Haier Group, Haier Industrial Park, No 1, Haier Road, Hi-tech Zone,
266101, Qingdao, P.R. China
- B** «Haier Electrical Appliances Corp., LTD., Ltd.»
Haier Group, Haier Industrial Park, No 1, Haier Road, Hi-tech Zone,
266101, Qingdao, P.R. China
- C** «Haier Italy Appliances S.p.A.», Италия
ViaCeresone2/B, 35010 Campodoro (PD), Italy
- D** «Haier Appliances (India) Pvt., Ltd.», Индия
B-3, Ranjangaon Growth Centre, MIDC Ranjangaon, Tal: Shirur, Dist:
Pune, Maharashtra State, India

Изготовитель:

HAIER ELECTRICAL APPLIANCES CORP.,LTD
«Хайер Электрикал Аплиансес Корп. Лтд.»

Адрес Изготовителя:

Haier Group, Haier Industrial Park, No 1, Haier Road,
Hi-tech Zone, 266101, Qingdao, P.R. China

Хайер Индастриал Парк, Хайер Роад, Хай-тех
Зоне, Циндао, 266101, КНР

Импортер:

ООО Торговая компания «Хайер Рус»

Адрес Импортера:

121099, Москва, Новинский б-р, д. 8, оф. 1601,
БЦ Лотте Плаза