

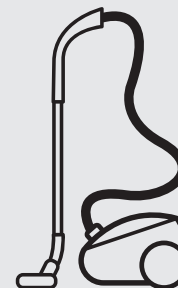

Thinking of you
Electrolux



ULTRAONEMINI

EN INSTRUCTION BOOK
DA VEJLEDNING
RU ИНСТРУКЦИЯ
FR MODE D'EMPLOI
FI OHJEKIRJA
DE ANLEITUNG
IT ISTRUZIONI
NO BRUKSANVISNING
NL GEBRUIKSAANWIJZING
PT MANUAL DE INSTRUÇÕES

ES LIBRO DE INSTRUCCIONES
SV BRUKSANVISNING
EE KASUTUSJUHEND
BG БРОШУРА С ИНСТРУКЦИИ
HR KNJIŽICA S UPUTAMA
CS PŘÍRUČKA K POUŽITÍ
ET TOLMUIMEJA
SK NÁVOD NA POUŽÍVANIE
HU HASZNÁLATI ÚTMUTATÓ
LV LIETOŠANAS INSTRUKCIJA

LT INSTRUKCIJŲ KNYGA
PL INSTRUKCJA OBSŁUGI
RO MANUAL DE INSTRUCȚIUNI
SR UPUTSTVO
TR EL KİTABI
UK ПОСІБНИК КОРИСТУВАЧА





Before starting

Enjoy your Electrolux UltraOneMini!

Table of contents:

Safety advice	6
Consumer information and sustainability policy	6
How to use the vacuum cleaner	36-38
Tips on how to get the best results	39-43
Replacing the dust bag	44-45
Replacing the filters	46-47
Cleaning the AeroPro nozzle and changing the battery in remote handle	48-49
Troubleshooting	50

Avant de commencer

Electrolux UltraOneMini pour un nettoyage plus efficace !

Table des matières :

Consignes de sécurité	9
Informations consommateur et appareil en fin de vie	9
Comment utiliser cet aspirateur	36-38
Astuces pour un résultat impeccable	39-43
Remplacement du sac à poussière	44-45
Remplacement des filtres	46-47
Nettoyage du suceur AeroPro et changement de la pile logée dans la poignée avec télécommande*	48-49
Gestion des pannes	50

Prima di iniziare

Buona pulizia con Electrolux UltraOneMini!

Sommario:

Norme di sicurezza	12
Informazioni per l'utente e politica di sostenibilità	12
Utilizzo dell'aspirapolvere	36-38
Suggerimenti per ottenere risultati ottimali	39-43
Sostituzione del sacchetto raccogli-polvere	44-45
Sostituzione dei filtri	46-47
Pulizia della bocchetta AeroPro e sostituzione della batteria nell'impugnatura con comando a distanza	48-49
Ricerca dei guasti	51

Før du starter

Lykke til med Electrolux UltraOneMini!

Innhold:

Sikkerhetsråd	7
Forbrukerinformasjon og miljøretningslinjer	7
Hvordan bruke støvsugeren	36-38
Tips om hvordan du får best resultat	39-43
Udskiftning af støvsugerposen	44-45
Bytte filtre	46-47
Rengjøre AeroPro-munnstykket og bytte batteriet i håndtaket med fjernkontroll	48-49
Problemløsning	50

Ennen aloitusta

Nauti Electrolux UltraOneMini -pölynimuristasi!

Sisällysluettelo:

Turvallisuusohjeita	10
Kulutustajaneuvonta ja kestävä suunnittelu	10
Pölynimurin käyttö	36-38
Vihjeitä parhaiden tulosten saavuttamiseen	39-43
Pölypussin vaihtaminen	44-45
Suodatinten vaihto	46-47
AeroPro-suuttimen puhdistaminen ja kahvan kaukosäätimen pariston vaihtaminen	48-49
Vianetsintä	51

Inden start

Nyd din Electrolux UltraOneMini!

Indholdsfortegnelse:

Sikkerhedsanvisninger	13
Forbrugerinformation og politik om bæredygtighed	13
Sådan bruges støvsugeren	36-38
Tip til, hvordan du opnår de bedste resultater	39-43
Bytte støvsugerposen	44-45
Udskiftning af filtre	46-47
Rengøring af AeroPro-mundstykket og udskiftning af batteriet i håndtaket med fjernbetjening	48-49
Fejlfinding	51

Перед началом работы

Получайте удовольствие от вашего Electrolux UltraOneMini!

Содержание

Меры предосторожности	8
Информация для потребителя и экологическая политика	8
Как пользоваться пылесосом	36-38
Полезные советы	39-43
Замена фильтров	44-45
Замена мешка для сбора пыли	46-47
Чистка насадки AeroPro и смена аккумуляторов в рукоятке с дистанционным управлением	48-49
Устранение неполадок	50

Vorbereitungen

Wir wünschen Ihnen viel Freude mit Ihrem Electrolux UltraOneMini!

Inhaltsverzeichnis:

Sicherheitshinweise	11
Verbraucherinformationen und Nachhaltigkeitsgrundsätze	11
Verwendung des Staubsaugers	36-38
Tipps für beste Ergebnisse	39-43
Ersetzen des Staubbeutel	44-45
Austauschen der Filter	46-47
Reinigen der AeroPro-Düse und Batteriewechsel der Fernbedienung im Handgriff	48-49
Fehlersuche	51

Voordat u begint

Veel plezier met uw Electrolux UltraOneMini!

Inhoud:

Veiligheidsadvies	14
Klantinformatie en milieubeleid	14
Gebruik van de stofzuiger	36-38
Tips voor de beste resultaten	39-43
De stofzuigerzak vervangen	44-45
De filters vervangen	46-47
Het AeroPro-mondstuk schoonmaken en de batterij van de afstandsbediening vervangen	48-49
Problemen oplossen	52

eng

dan

rus

fra

suo

de

ita

nor

ned

por

esp

sve

gre

Antes de começar

Tire o máximo partido do seu Electrolux UltraOneMini!

Índice:

Avisos de segurança	15
Informação ao consumidor e política de sustentabilidade	15
Como utilizar o aspirador	36-38
Sugestões para obter os melhores resultados	39-43
Substituir o saco de pó	44-45
Substituição dos filtros	46-47
Limpeza do bocal do Aeropro e substituição das pilhas da pega com controlo remoto	48-49
Resolução de problemas	52

por

esp

sve

Πριν την εκκίνηση

Απολαύστε την UltraOneMini της Electrolux!

bul

Πίνακας περιεχομένων:

Υποδείξεις ασφαλείας	18
Πληροφορίες για τον καταναλωτή και πολιτική βιωσιμότητας	18
Πώς να χρησιμοποιήσετε την ηλεκτρική σκούπα	36-38
Συμβουλές για να επιτύχετε τα καλύτερα αποτελέσματα	39-43
Αντικατάσταση της σακούλας σκόνης	44-45
Αντικατάσταση των φίλτρων	46-47
Καθαρισμός του ακροφυσίου Aeropro και αλλαγή της μπαταρίας στη λαβή με το τηλεχειριστήριο	48-49
Επίλυση προβλημάτων	53

cze

Před uvedením do provozu

slk

Užite si práci s vysavačem Electrolux UltraOne!

hun

Obsah:

Použití vysavače	21
Rady pro dosažení nejlepších výsledků	21
Výměna filtrů	54-56
Čištění hubice Aeropro a výměna baterie v rukojeti s dálkovým ovládním	57-61
Výměna prachového sáčku	62-63
Řešení problémů	64-65
Bezpečnostní pokyny	66-67
Informace pro spotřebitele a zásady pro zvýšení odolnosti vůči opotřebení	68

lith

pol

Introducción

Disfrute de la aspiradora Electrolux UltraOneMini.

Índice:

Consejo de seguridad	16
Información al consumidor y política de sostenibilidad	16
Cómo utilizar la aspiradora	36-38
Sugerencias sobre cómo obtener los mejores resultados	39-43
Cambio de la bolsa de polvo	44-45
Cambio de los filtros	46-47
Limpeza de la boquilla Aeropro y cambio de la pila en el asa con mando a distancia	48-49
Solución de problemas	52

Преди да започнете

Желаем ви да ползвате с удоволствие вашата прахосмукачка Electrolux UltraOne!

Съдържание:

Как да използвате прахосмукачката	19
Съвети за оптимално използване на уреда	19
Смяна на филтрите	54-56
Почистяване на крайника Aeropro и смяна на	57-61
Смяна на торбичката за прах	62-63
терията на дистанционното управление на дръжката	64-65
Отстраняване на проблеми	64-65
Указания за безопасност	66-67
Информация за потребителя и правила за надеждна Хексплоатация	68

Enne töö alustamist

Nautige oma Electrolux UltraOne'it!

Sisukord:

Kuidas tolmumejat kasutada	22
Näpunäited, kuidas saada parimaid tulemusi	22
Filtrite vahetamine	54-56
Aeropro harja puhastamine ning kaugjuhtimispuldi patareide vahetamine	57-61
Tolmukoti asendamine	62-63
Veaotsing	64-65
Ohutussoovitused	66-67
Klienditeave ning jätkusuutlikuse poliitika	68

Innan du börjar

Mycket nöje med din Electrolux UltraOneMini!

Innehållsförteckning:

Säkerhet	17
Konsumentinformation och policy om hållbar utveckling	17
Använda dammsugaren	36-38
Tips om hur du får bäst resultat	39-43
Byte av dammpåse	44-45
Byta filter	46-47
Rengöra Aeropro-munstycke och byte av batteri i fjärrkontroll	48-49
Felsökning	52

Prije početka

Uživajte u korištenju usisivača Electrolux UltraOne!

Sadržaj:

Kako koristiti usisiva	20
Savjeti o tome kako postići najbolje rezultate	20
Zamjena filtera	54-56
Čišćenje sapnice Aeropro i zamjena baterija u daljinskoj ručki	57-61
Zamjena vrećice za prašinu	62-63
Otklanjanje smetnji	64-65
Sigurnosni savjeti	66-67
Informacije za korisnike i politika zaštite okoliša	68

Před spustením

Prajeme príjemné používanie vysávača Electrolux UltraOne.

Obsah:

Ako používať vysávač	23
Tipy na dosiahnutie čo najlepších výsledkov	23
Výmena filtrov	54-56
Čistenie hubice systému Aeropro a výmena batérie v rukoväti s diaľkovým ovládním	57-61
Výmena prachového vrečka	62-63
Odstraňovanie porúch	64-65
Bezpečnostné informácie	66-67
Informácie pre spotrebiteľa a stratégia trvaloudržateľného rozvoja	68

Üzembe helyezés előtt

Minden jót kívánunk az Electrolux UltraOne használatához!

Tartalomjegyzék:

A porszívó kezelése	24
Tanácsok az optimális eredmények eléréséhez	24
A szűrők cseréje	54-56
Az AeroPro szívófej tisztítása és a fogantyún lévő távirányító elemcseréje	57-61
A porszák cseréje	62-63
Hibaelhárítás	64-65
Biztonsági előírások	66-67
Vásárlói tájékoztató, fenntartási irányelvek	69

Przed uruchomieniem odkurzacza

Życzymy udanego korzystania z odkurzacza Electrolux UltraOne!

Spis treści:

Jak korzystać z odkurzacza	27
Jak uzyskać najlepszy rezultat	27
Wymiana filtrów	54-56
Czyszczenie ssawek AeroPro i wymiana baterii w uchwycie z pilotem	57-61
Wymiana worka na kurz	62-63
Usuwanie usterek	64-65
Wskazówki dotyczące bezpieczeństwa	66-67
Informacje dla klienta i zasady ekologiczne	70

Çalıştırmadan önce

Electrolux UltraOne'inizin keyfini sürün!

İçindekiler:

Elektrikli süpürge kullanımı	30
En iyi sonuçları alma ile ilgili ipuçları	30
Filtreleri değiştirme	54-56
AeroPro başlığını temizleme ve uzaktan kumandalı saptaki pili değiştirme	57-61
Toz torbasını değiştirmek	62-63
Sorun giderme	64-65
Emniyet tavsiyesi	66-67
Tüketici bilgileri ve sürdürülebilirlik politikası	70

Sagatavošana ekspluatācijai

Izbaudiet darbu ar jūsu Electrolux UltraOne!

Saturs:

Kā lietot putekļu sūcēju	25
leteikumi labākam darba rezultātam	25
Filtru nomaīņa	54-56
AeroPro uzgaļa tīrīšana un roktura pults baterijas nomaīņa	57-61
Darbības traucējumu novēršana	62-63
Putekļu maišīņa nomaīņa	64-65
leteikumi drošībai	66-67
Informācija lietotājam un produkta ilgas darbības politika	69

Înainte de a începe

Bucurați-vă de Electrolux UltraOne!

Cuprins:

Cum se folosește aspiratorul	28
Sfaturi privind modul în care puteți obține cele mai bune rezultate	28
Înlocuirea filtrelor	54-56
Curățarea duzei AeroPro și înlocuirea bateriei din mânerul cu telecomandă	57-61
Înlocuirea sacului de praf	62-63
Rezolvarea problemelor	64-65
Sfaturi de siguranță	66-67
Informații pentru clienți și politica de durabilitate	70

Перед тим, як почати

Користуйтеся пилососом UltraOne від Electrolux із задоволенням!

Таблиця компонентів:

Використання пилососа	31
Поради щодо ефективної роботи пристрою	31
Заміна фільтрів	54-56
Очищення насадки AeroPro та заміна акумулятора в бездротовій ручці	57-61
Заміна мішка для пилу	62-63
Усунення неполадок	64-65
Поради щодо техніки безпеки	66-67
Інформація для споживачів і політика захисту навколишнього середовища	71

Prieš pradędant naudotis

Męgaukitę savuoju „Electrolux UltraOne“!

Turinys:

Dulkių siurblio naudojimas	26
Patarimai, kaip pasiekti geriausių rezultatų	26
Filtrų keitimas	54-56
„AeroPro“ antgalio valymas ir elemento keitimas nuotolio valdymo rankenoje	57-61
Dulkių maišelio keitimas	62-63
Sutrikimų šalinimas	64-65
Saugumo patarimas	66-67
Informacija vartotojams ir suderinamumas su aplinkos apsauga	69

Pred uporabo

Pri uporabi sesalnika Electrolux UltraOne vam želimo obilo užitka!

Kazalo vsebine:

Kako uporabljati sesalnik	29
Nasveti za najboljše rezultate sesanja	29
Menjava filtrov	54-56
Čiščenje šobe AeroPro in menjava baterije v ročaju za daljinsko upravljanje	57-61
Zamenjava vrečke za prah	62-63
Odpavljanje težav	64-65
Varnostni nasveti	66-67
Informacije za potrošnike in opis politike trajnostnega razvoja	70

bul

cro

cze

est

slk

hun

latv

lith

pol

rom

slv

tur

ukr

Safety requirement and warning

This appliance can be used by children aged from 8 years and above and persons with reduced physical, sensory or mental capabilities or lack of experience and knowledge if they have been given supervision or instruction concerning use of the appliance in a safe way and understand the hazards involved.

Children should be supervised to ensure that they do not play with the appliance.

eng

Cleaning and maintenance shall not be made by children without supervision.

dan

Always disconnect the plug from the mains before cleaning or maintaining the appliance.

rus

Never use the vacuum cleaner without its filters.

fra

Caution

This appliance contains electrical connections:

suo

- Never use the vacuum cleaner without dust bag in place

de

- Never vacuum any liquid

ita

- Do not immerse in any liquid for cleaning

- The hose should be checked regularly and must not be used if damaged.

nor

The above can cause serious damage to the motor, which is not covered by the warranty.

ned

Never use vacuum cleaner

- Close to flammable gases, etc.

por

- On sharp objects

- On hot or cold cinders, lit cigarette butts, etc.

- On fine dust, for instance plaster, concrete, flour.

esp

Power cord precautions

- Regularly check that the plug and cord are not damaged. Never use the vacuum cleaner if the cord is damaged.

sve

gre

- If the cord is damaged, it must be replaced only by an authorized Electrolux service centre in order to avoid a hazard. Damage to the vacuum cleaner's cord is not covered by the warranty.
- Never pull or lift the vacuum cleaner by the cord.

All servicing and repairs must be performed by an authorized Electrolux service centre. Store the vacuum cleaner in a dry place.

Consumer information and sustainability policy

Electrolux declines all responsibility for all damages arising from any improper use of the appliance or in cases of tampering with the appliance. For more details of warranty and consumers' contacts see the Warranty Booklet in the packaging

If you have any comments on the cleaner or the Operating Instructions manual please e-mail us at floorcare@electrolux.com

Sustainability policy

This product is designed with the environment in mind. All plastic parts are marked for recycling purposes. For details see our website: www.electrolux.com

The packaging material is chosen to be environmentally friendly and can be recycled.

Sikkerhedskrav og -advarsel

Dette apparat er ikke beregnet til at blive brugt af personer (herunder børn), hvis fysiske, sansemæssige eller mentale evner er nedsat, eller personer uden den fornødne erfaring og viden, medmindre de er instrueret i sikker brug af apparatet eller er under opsyn af en person, der har ansvaret for dem.

Børn skal holdes under opsyn og må ikke lege med apparatet.

Træk altid stikket ud af stikkontakten før rengøring eller vedligeholdelse af apparatet.

Brug aldrig støvsugeren uden filtre.

Bemærk

Dette apparat indeholder elektriske komponenter:

- Støvsug aldrig væsker af nogen art
- Undlad at nedsænke støvsugeren i vand ved rengøring af denne
- Slangen skal kontrolleres regelmæssigt og må ikke benyttes, hvis den er beskadiget.

Ovenstående kan forårsage alvorlig skade på motoren. Garantien dækker ikke denne form for skade.

Brug aldrig støvsugeren i følgende tilfælde:

- I nærheden af brandbare luftarter, gas etc.
- Til skarpe genstande
- Til varme eller kolde kul, tændte cigaretskod etc.
- Til flyvestøv som for eksempel puds, beton eller mel o.lign.

Sikkerhedsforanstaltninger for el-ledning

- Kontroller jævnligt, at stik og ledning ikke er beskadiget. Brug aldrig støvsugeren, hvis ledningen er beskadiget.
- Hvis ledningen er beskadiget, skal den udskiftes af et autoriseret Electrolux-serviceværksted af hensyn

til sikkerheden. Beskadigelse af støvsugerens ledning er ikke dækket af garantien.

- Undlad at trække eller løfte støvsugeren i ledningen.

Service og reparation skal udføres af et autoriseret Electrolux-serviceværksted. Opbevar støvsugeren et tørt sted.

Forbrugerinformation og produktpolitik

Electrolux fralægger sig ethvert ansvar for alle skader opstået pga. forkert brug eller manipulation af apparatet. Se garantihæftet i emballagen for at få yderligere oplysninger om garanti og forbrugerkontakter.

Hvis du har kommentarer til støvsugeren eller brugervejledningen, er du velkommen til at sende en e-mail til os på floorcare@electrolux.com

Produktpolitik

Dette produkt er udviklet under hensyntagen til miljøet. Alle plasticdele er mærket med henblik på genbrug. Se vores hjemmeside for flere oplysninger: www.electrolux.dk

Emballagen er miljøvenlig og kan genbruges.

eng

dan

rus

fra

suo

de

ita

nor

ned

por

esp

sve

gre

Меры предосторожности

Прибор не предназначен для использования детьми, неопытными людьми и людьми с ограниченными умственными и физическими возможностями, иначе как под надзором лица, отвечающего за их безопасность.

Не разрешайте детям играть с прибором.

eng

Всегда вынимайте вилку из розетки перед чисткой прибора и уходом за ним.

dan

Не пользуйтесь пылесосом без фильтров.

Осторожно!

rus

Прибор содержит электрические провода.

- Не применяйте для сбора жидкостей
- Для мытья прибора не погружайте его в жидкость.
- Регулярно проверяйте шланг и не пользуйтесь им при повреждении.

fra

suo

Все это может привести к серьезным повреждениям двигателя, не подпадающим под действие гарантии.

de

ita

Не пользуйтесь пылесосом:

- Вблизи легковоспламеняющихся газов и т. п.;
- для чистки острых предметов;
- при уборке горячей или остывшей золы, непогашенных окурков и т. п.;
- при уборке мелкой пыли, например от штукатурки, бетона, муки.

nor

ned

por

Меры предосторожности при обращении со шнуром питания

esp

- Регулярно проверяйте, не поврежден ли шнур или штепсельная вилка. Пользоваться пылесосом с поврежденным шнуром питания запрещается.

sve

gre

- В целях безопасности поврежденный шнур следует заменять только в авторизованном сервисном центре Electrolux. Гарантийное обслуживание не распространяется на повреждения шнура питания пылесоса.
- Не тяните и не поднимайте пылесос за шнур.

Все работы по обслуживанию и ремонту должны выполняться только в авторизованном сервисном центре Electrolux. Храните пылесос в сухом месте.

Информация для потребителя и экологическая политика

Electrolux не несет никакой ответственности за любой ущерб, понесенный из-за неправильного использования данного бытового прибора или внесения в него изменений. Подробная гарантия и список сервисных центров приведены в гарантийной брошюре комплекта прибора.

Ваши замечания о пылесосе и руководстве по эксплуатации сообщайте по электронной почте floorcare@electrolux.com

Забота об окружающей среде

Пылесос разработан с учетом требований охраны окружающей среды. Все пластиковые детали помечены для вторичной переработки. Подробнее на нашем вебсайте: www.electrolux.com

Материал упаковки подобран с учетом заботы об окружающей среде и подлежит переработке.

Précautions de sécurité et avertissement

Cet appareil n'est pas destiné à être utilisé par des personnes (y compris des enfants) dont les capacités physiques, sensorielles ou mentales sont diminuées, ou qui ne disposent pas des connaissances ou de l'expérience nécessaires, à moins qu'elles n'aient été formées ou encadrées pour l'utilisation de cet appareil par une personne responsable de leur sécurité.

Les enfants doivent être surveillés, pour éviter qu'ils ne jouent avec cet appareil.

Toujours débrancher la fiche de la prise avant toute opération de nettoyage ou d'entretien de votre aspirateur. Ne jamais utiliser l'aspirateur sans filtres.

Attention

Cet appareil comporte des connexions électriques :

- Ne jamais aspirer de liquide.
- Pour nettoyer l'appareil, ne le plonger dans aucun liquide.
- Le flexible doit être régulièrement vérifié et ne doit pas être utilisé s'il est endommagé.

Les éléments susmentionnés peuvent provoquer de graves dommages au moteur. La garantie ne prend pas en charge ce type de dommage.

Ne jamais utiliser l'aspirateur :

- À proximité de gaz inflammables, etc.
- Sur des objets pointus
- Sur des cendres chaudes ou refroidies, des mégots de cigarettes incandescents, etc.
- Sur des particules de poussière très fines issues entre autres du plâtre, du béton ou de la farine.
- Les produits en bombe aérosol peuvent être inflammables. Ne pas vaporiser de tels produits à proximité ou sur l'aspirateur.

Précautions d'emploi du cordon d'alimentation

- Vérifier régulièrement que la prise et le cordon ne sont pas endommagés. Ne jamais utiliser l'aspirateur si le cordon est endommagé.
- Si le cordon d'alimentation est endommagé, il peut uniquement être remplacé dans un Centre Service Agréé Electrolux, afin d'éviter tout danger. Les dommages portés au cordon de l'aspirateur ne sont pas couverts par la garantie.
- Ne jamais tirer ni soulever l'aspirateur par le cordon.

Toutes les révisions et réparations doivent être effectuées dans un Centre Service Agréé Electrolux. Ranger l'aspirateur dans un endroit sec.

Informations consommateur et fin de vie

Electrolux décline toute responsabilité pour les dommages résultant d'une utilisation incorrecte de l'appareil ou en cas de modification de l'appareil. Pour plus d'informations sur la garantie et les points de contact consommateur, voir le livret de garantie inclus dans l'emballage.

Pour nous transmettre vos commentaires sur l'aspirateur ou sur les instructions d'utilisation, envoyez un e-mail à l'adresse floorcare@electrolux.com

Appareil en fin de vie

Ce produit a été conçu dans un souci de respect de l'environnement. Tous les éléments en plastique sont marqués à des fins de recyclage. Pour plus de détails, visiter notre site Web : www.electrolux.com.

Les emballages sélectionnés sont sans danger pour l'environnement et recyclables.

eng

dan

rus

fra

suo

de

ita

nor

ned

por

esp

sve

gre

Turvaohjeet ja varoitukset

Laitetta ei ole tarkoitettu sellaisten ihmisten (lapset mukaan lukien) käytettäväksi, joiden fyysiset, sensoriset tai henkiset kyvyt ovat heikentyneet tai jotka eivät osaa käyttää laitetta, ellei heidän turvallisuudestaan vastuussa oleva henkilö ole antanut heille ohjeita laitteen käytöstä tai valvo heidän laitteen käyttöään.

Huolehdi, että lapset eivät käytä laitetta leikkikaluna.

eng

Irrota virtajohto aina pistorasiasta ennen laitteen puhdistamista ja huoltamista.

dan

Älä koskaan käytä imuria, jos suodattimia ei ole asennettu.

rus

Varoitus

Tässä laitteessa on sähköliitäntöjä:

fra

- Älä koskaan imuroi nestettä.
- Älä puhdistu upottamalla veteen.
- Letku on tarkistettava säännöllisesti. Imuria ei saa käyttää, jos letku on vaurioitunut.

suo

Edellä olevien ohjeiden vastainen käyttö voi aiheuttaa vakavia moottorivaurioita, joita takuu ei korvaa.

de

Älä koskaan käytä imuria

ita

- Syttyvien kaasujen yms. lähellä
- terävien esineiden imuroimiseen
- kuumen tai kylmän tuhkan tai esimerkiksi palavien savukkeiden imuroimiseen
- hienon pölyn, kuten kipsin, betonin ja jauhojen, imuroimiseen.

nor

ned

por

Virtajohtoon liittyvät turvaohjeet

esp

• Tarkista säännöllisesti, etteivät pistoke ja johto ole vioittuneet. Älä käytä pölynimuria, jos johto on vioittunut.

sve

• Jos virtajohto on vaurioitunut, se täytyy vaihtaa valtuutetussa Electrolux-huoltoliikkeessä vaaran välttämiseksi. Virtajohdon vauriot eivät kuulu takuun piiriin.

gre

- Älä vedä tai nosta pölynimuria johdosta.

Kaikki huolto- ja korjaustoimenpiteet on annettava valtuutetun Electrolux-huoltoliikkeen tehtäväksi. Säilytä imuria kuivassa paikassa.

Kuluttajaneuvonta ja kestävä suunnittelu

Electrolux kiistää kaikki vastuut vahingoista, jotka ovat aiheutuneet laitteen epäasianmukaisesta käytöstä tai laitteeseen tehdyistä muutoksista. Lisätietoja takuusta ja yhteystiedot löytyvät pakkauksen mukana toimitetusta takuuvihkosesta.

Jos sinulla on huomautettavaa pölynimurista tai näistä käyttöohjeista, voit lähettää meille sähköpostia osoitteeseen floorcare@electrolux.com.

Kestävä suunnittelu

Tuotteen suunnittelussa on otettu ympäristönäkökohdat huomioon. Kaikki muoviosat on merkitty kierrätysmerkillä. Lisätietoja on sivustossamme osoitteessa www.electrolux.com.

Pakkausmateriaalit ovat ympäristöystävällisiä ja ne voidaan kierrättää.

Sicherheitsanforderung und Warnung

Kinder und Personen mit eingeschränkten körperlichen, sensorischen oder geistigen Fähigkeiten oder mit fehlender Erfahrung und Kenntnissen dürfen dieses Gerät nur unter Aufsicht oder nach Anleitung durch eine für ihre Sicherheit verantwortliche Person benutzen.

Kinder müssen beaufsichtigt werden, um zu gewährleisten, dass diese nicht mit dem Gerät spielen.

Trennen Sie das Gerät vor Reinigungs- oder Wartungsarbeiten immer vom Stromnetz.

Benutzen Sie den Staubsauger niemals ohne Filter.

Vorsicht

Dieses Gerät besitzt elektrische Verbindungen:

- Keine Flüssigkeiten aufsaugen
- Zum Reinigen nicht in Flüssigkeit tauchen
- Der Schlauch ist regelmäßig zu überprüfen und darf bei Beschädigung nicht benutzt werden.

Oben Genanntes kann den Motor ernsthaft beschädigen. Solche Schäden sind nicht durch die Garantie abgedeckt.

Benutzen Sie den Staubsauger niemals ...

- In der Nähe von brennbaren Gasen und Flüssigkeiten.
- Für scharfkantige Gegenstände
- Für heiße oder kalte Asche, brennende Zigarettenkippen etc.
- Für feinen Staub, z. B. Gips, Beton oder Mehl.
- Der Einsatz des Staubsauger unter den oben genannten Bedingungen kann zu schweren Schäden führen, diese sind nicht durch die Garantieleistung abgedeckt.

Vorsichtsmaßnahmen hinsichtlich des Netzkabels

- Stecker und Netzkabel regelmäßig auf Beschädigungen überprüfen. Staubsauger niemals benutzen, wenn das Netzkabel beschädigt ist.
- Wenn das Netzkabel beschädigt ist, muss es zur Vermeidung von Gefahren von einem autorisierten Electrolux-Servicezentrum ausgetauscht werden. Schäden am Kabel des Staubsaugers werden von der Garantie nicht abgedeckt.
- Den Staubsauger niemals am Netzkabel ziehen oder hochheben.

Alle Wartungs- und Reparaturarbeiten müssen vom autorisierten Electrolux-Kundendienst durchgeführt werden. Staubsauger an einem trockenen Ort aufbewahren.

Verbraucherinformationen und Nachhaltigkeitsgrundsätze

Electrolux übernimmt keine Verantwortung für Schäden, die durch den unsachgemäßen Einsatz des Geräts oder unbefugten Eingriff in den Staubsauger entstehen. Nähere Einzelheiten zur Garantie sowie Ansprechstellen für Verbraucherfragen finden Sie im beigelegten Garantieheft.

Wenn Sie Fragen oder Hinweise zum Staubsauger oder zur Bedienungsanleitung haben oder aber wenn Sie praktisches Zubehör benötigen, senden Sie uns bitte eine E-Mail an service.kleingeraete@electrolux.de oder rufen Sie uns an.

Nachhaltigkeitsgrundsätze

Dieses Produkt wurde mit Rücksicht auf die Umwelt hergestellt. Alle Plastikteile sind für Recyclingzwecke markiert. Einzelheiten darüber finden Sie auf unserer Website: www.Electrolux.de

Das Verpackungsmaterial wurde mit Blick auf Umweltfreundlichkeit ausgewählt und kann wiederverwertet werden.

eng

dan

rus

fra

suo

de

ita

nor

ned

por

esp

sve

gre

Requisiti e avvertenze per la sicurezza

L'apparecchio non è destinato ad essere utilizzato da persone, compresi i bambini, con ridotte capacità fisiche, mentali o sensoriali o con esperienza e/o competenze insufficienti, a meno che non siano sotto la supervisione di una persona responsabile della loro sicurezza o non vengano da essa istruite sull'utilizzo dell'apparecchio.

eng

Sorvegliare i bambini per evitare che giochino con l'apparecchio.

dan

Prima di effettuare la pulizia o la manutenzione dell'apparecchio, scollegare la spina dall'alimentazione elettrica.

rus

Non utilizzare mai l'aspirapolvere senza filtri.

fra

Avvertenza

L'apparecchio contiene collegamenti elettrici:

suo

- Non aspirare mai liquidi
- Non immergere l'apparecchio in detergenti liquidi
- Controllare regolarmente lo stato del flessibile e non utilizzarlo se danneggiato.

de

ita

I casi sopracitati possono causare seri danni al motore e non sono coperti da garanzia.

nor

Non utilizzare mai l'aspirapolvere

ned

- In prossimità di gas infiammabili ecc.
- Su oggetti appuntiti
- Su cenere calda o fredda, mozziconi di sigaretta accesi, ecc.
- Su polvere fine, ad esempio intonaco, calcestruzzo, farina.

por

esp

Precauzioni per il cavo elettrico

sve

- Controllare regolarmente che la spina e il cavo non siano danneggiati. Non utilizzare l'aspirapolvere se il cavo è danneggiato.

gre

- Se il cavo di alimentazione è danneggiato, deve essere sostituito da un centro di

assistenza Electrolux autorizzato per evitare eventuali pericoli. Gli eventuali danni al cavo dell'aspirapolvere non sono coperti dalla garanzia.

- Non utilizzare mai il cavo per tirare o sollevare l'aspirapolvere.

Qualsiasi intervento di manutenzione e riparazione deve essere eseguito presso un centro di assistenza autorizzato Electrolux. Riporre l'aspirapolvere in un luogo asciutto.

Informazioni per l'utente e politica di sostenibilità

Electrolux declina ogni responsabilità per tutti i danni derivanti da un uso improprio o in caso di manomissione dell'apparecchio. Per ulteriori informazioni sui contatti in merito a garanzia e servizio clienti, consultare l'opuscolo relativo alla garanzia accluso nella confezione

Per commenti relativi all'aspirapolvere o al manuale delle Istruzioni per l'uso e per informazioni sui centri di assistenza tecnica autorizzati Electrolux chiamare il numero telefonico 0434/3951.

Politica della sostenibilità

Questo prodotto è progettato nel rispetto dell'ambiente. Tutte le parti in plastica sono riciclabili. Per ulteriori dettagli, consultare il sito Web: www.electrolux.com

Il materiale di imballaggio è ecologico e riciclabile.

Sikkerhetskrav og forholdsregler

Apparatet skal ikke brukes av personer (inkludert barn) med reduserte fysiske, sensoriske eller mentale evner eller manglende erfaring eller kunnskap, med mindre de får opplæring i bruk av apparatet under tilsyn av en person som er ansvarlig for deres sikkerhet.

Pass på at barn ikke leker med apparatet.

Trekk alltid støpselet ut av stikkontakten før du rengjør eller vedlikeholder apparatet.

Bruk aldri støvsugeren uten filter.

Forsiktig

Dette apparatet inneholder elektriske forbindelser:

- Væske må ikke støvsuges
- Må ikke senkes i væske for rengjøring
- Kontroller slangen regelmessig. Den må ikke brukes hvis den er skadet.

Det ovennevnte kan føre til alvorlig skade på motoren som ikke dekkes av garantien.

Bruk aldri støvsugeren

- Nær brennbare gasser osv.
- på skarpe gjenstander
- på varm eller kald aske eller andre rester etter forbrenning, tente sigarettstumper osv.
- på fint støv, for eksempel murpuss, betong eller mel

Forholdsregler for strømledningen

- Kontroller regelmessig at støpselet og ledningen ikke er skadet. Hvis strømledningen er skadet, må støvsugeren ikke brukes.
- Hvis ledningen er skadet, kan den bare skiftes ut av et autorisert Electrolux-servicesenter for å unngå farlige situasjoner. Skader på strømledningen dekkes ikke av garantien.
- Støvsugeren må ikke trekkes eller løftes etter strømledningen.

All service og alle reparasjoner må utføres av et autorisert Electrolux-servicesenter. Oppbevar støvsugeren på et tørt sted.

Forbrukerinformasjon og miljøretningslinjer

Electrolux fraskriver seg alt ansvar for skader som oppstår som følge av feil bruk av apparatet eller eksperimentering med apparatet. Hvis du vil ha mer informasjon om garanti og kontakter for forbrukere, kan du se i garantiheftet som fulgte med i pakken.

Hvis du har kommentarer om støvsugeren eller bruksanvisningen, kan du sende e-post til oss på floorcare@electrolux.com.

Miljøretningslinjer

Produktet er utviklet med tanke på miljøet. Alle plastdeler er merket som gjenvinnbare. Hvis du vil ha mer informasjon, kan du besøke webområdet vårt: www.electrolux.com

Emballasjen er miljøvennlig og kan gjenvinnes.

eng

dan

rus

fra

suo

de

ita

nor

ned

por

esp

sve

gre

Veiligheidsvereiste en waarschuwing

Dit apparaat mag niet worden gebruikt door personen (met inbegrip van kinderen) met beperkte lichamelijke, zintuiglijke of geestelijke vermogens, of personen zonder ervaring of kennis, tenzij zij worden begeleid bij of zijn geïnstrueerd over het gebruik van het apparaat door iemand die de verantwoordelijkheid draagt voor hun veiligheid.

eng Let op dat kinderen niet met het apparaat spelen.

dan Trek altijd de stekker uit het stopcontact voordat u het apparaat gaat reinigen of onderhouden.

rus Gebruik de stofzuiger nooit zonder filters.

Waarschuwing

Dit apparaat bevat elektrische verbindingen.

- fra • Zuig nooit vloeistoffen op.
- suo • Dompel het apparaat nooit in water om het schoon te maken.
- de • Controleer de slang regelmatig en gebruik deze niet als u beschadigingen opmerkt.

Bovengenoemde zaken kunnen schade aan de motor veroorzaken. Dergelijke schade valt niet onder de garantie.

Gebruik de stofzuiger nooit in deze situaties

- ned • In de buurt van ontvlambare gassen, enz.
- por • Bij scherpe voorwerpen.
- esp • Voor hete of koude as, brandende sigarettenpeuken, enz.
- sve • Voor fijn stof van bijvoorbeeld gips, beton of bloem.

Voorzorgsmaatregelen betreffende het elektrische snoer

- gre • Controleer regelmatig of de stekker en het snoer niet beschadigd zijn. Gebruik de stofzuiger nooit als het snoer beschadigd is.

- Als het snoer is beschadigd, mag dit alleen bij een erkend Electrolux Service Centre worden vervangen om risico te vermijden. Schade aan het snoer van de stofzuiger valt niet onder de garantie.
- Nooit door middel van het snoer de stofzuiger naar u toe trekken of optillen.

Alle servicebeurten en reparaties moeten uitgevoerd worden door een erkend Electrolux Service Centre. Bewaar de stofzuiger op een droge plaats.

Klantinformatie en milieubeleid

Electrolux wijst alle aansprakelijkheid van de hand voor schade die ontstaat als gevolg van onjuist gebruik van het apparaat of onbevoegde aanpassingen van het apparaat. Zie het bijgesloten garantieboekje voor meer informatie over de garantie en contactpersonen voor klanten.

Als u opmerkingen hebt over de stofzuiger of over de handleiding, kunt u een e-mail sturen naar floorcare@electrolux.com

Milieubeleid

Het ontwerp van dit product is zeer milieuvriendelijk. Alle kunststof onderdelen kunnen worden hergebruikt. Ga voor meer informatie naar onze website: www.electrolux.com

Het verpakkingsmateriaal is geselecteerd op milieuvriendelijkheid en kan worden gerecycled.

Avisos e requisitos de segurança

Este aparelho não se destina a ser utilizado por pessoas (incluindo crianças) com deficiências físicas, sensitivas ou mentais ou com falta de experiência e conhecimentos, a menos que sejam supervisionadas ou instruídas no que se refere à utilização do aparelho por uma pessoa responsável pela sua segurança.

As crianças deverão ser supervisionadas de modo a garantir que não brincam com o aparelho.

Retire sempre a ficha da corrente antes de limpar ou tratar da manutenção do aparelho.

Nunca utilize o aspirador sem filtros.

Atenção

Este aparelho contém ligações eléctricas:

- Não aspire líquidos
- Não o mergulhe em líquidos para limpar
- A mangueira deve ser verificada regularmente e não deverá ser utilizada se estiver danificada.

Os procedimentos acima descritos podem causar sérios danos ao motor, não cobertos pela garantia.

Nunca utilize o aspirador

- Perto de gases inflamáveis, etc.
- Em objectos aguçados
- Em cinzas quentes, pontas de cigarros acesas, etc.
- Em pó fino, como por exemplo, gesso, cimento, farinha.

Precauções a ter com o cabo

- Verifique regularmente se a ficha e o cabo não estão danificados. Nunca utilize o aspirador se o cabo estiver danificado.
- Se o cabo de alimentação estiver danificado, só deverá ser substituído por um centro de assistência Electrolux autorizado, de modo a evitar quaisquer perigos.

A garantia não cobre os danos provocados ao cabo do aspirador.

- Nunca puxe nem levante o aspirador pelo cabo.

Toda a assistência e reparações devem ser efectuadas por um centro de assistência Electrolux autorizado. Mantenha o aspirador num local seco.

Informação ao consumidor e política de sustentabilidade

A Electrolux recusa qualquer responsabilidade por todos os danos decorrentes de um uso impróprio do aparelho ou de modificações ilícitas efectuadas ao mesmo. Para obter informações mais detalhadas sobre a garantia e contactos de consumidores, consulte o Folheto da Garantia incluído na embalagem.

Se tiver comentários a fazer sobre o aspirador ou sobre o manual de Instruções de Funcionamento, envie-nos uma mensagem de correio electrónico para floorcare@electrolux.com.

Política de sustentabilidade

Este produto foi concebido a pensar no ambiente. Todas as peças de plástico estão marcadas para fins de reciclagem. Para obter informações detalhadas, consulte o nosso Web site: www.electrolux.com

Os materiais de embalagem foram escolhidos por respeitarem o ambiente e podem ser reciclados.

eng

dan

rus

fra

suo

de

ita

nor

ned

por

esp

sve

gre

Requisito y advertencia de seguridad

Este electrodoméstico no está indicado para que lo utilicen personas (incluidos niños) con discapacidades físicas, sensoriales o mentales o que no cuenten con experiencia o conocimientos, a menos que lo hagan bajo supervisión o según las instrucciones de una persona responsable de su seguridad.

Se deberá controlar que los niños no jueguen con este electrodoméstico.

eng

Desconecte siempre el enchufe de la red eléctrica antes de limpiar o hacer cualquier labor de mantenimiento en el aparato.

dan

rus

No utilice nunca la aspiradora sin sus filtros.

Precaución

fra

Este aparato contiene conexiones eléctricas:

suo

- Nunca aspire líquidos.
- Para limpiarlo, no sumerja el aparato en ningún líquido.
- Debe comprobarse periódicamente el tubo flexible y no utilizarlo si está deteriorado.

de

Estas materias podrían ocasionar graves daños en el motor, que no están cubiertos por la garantía.

ita

No utilice nunca la aspiradora

nor

- En las proximidades de gases inflamables, etc.
- Con objetos punzantes.
- Con cenizas candentes o frías, colillas de cigarro encendidas, etc.
- Con polvo fino, por ejemplo, yeso, cemento o harina.

ned

por

Precauciones con el cable de alimentación

esp

- Compruebe periódicamente que el enchufe y los cables no están dañados. No utilice nunca la aspiradora si el cable no está en perfectas condiciones.

sve

gre

- Si el cable no está en perfectas condiciones, sólo debe ser sustituido por un centro técnico de

Electrolux, para evitar peligros. La garantía no cubre los daños ocasionados al cable del aparato.

- No utilice el cable para tirar de la aspiradora o levantarla.

Todos los servicios y reparaciones deberán ser efectuados por un centro técnico autorizado de Electrolux. Guarde la aspiradora en un lugar seco.

Información al consumidor y política de sostenibilidad

Electrolux no se hace responsable de ningún daño que pudiera derivarse del uso incorrecto del aparato o de haber realizado manipulaciones en él. Para obtener más detalles de la garantía y los contactos de los consumidores, consulte el folleto de garantía de la caja.

Si desea realizar algún comentario sobre la aspiradora o sobre el manual de instrucciones, envíenos un mensaje electrónico a floorcare@electrolux.com

Política de sostenibilidad

Este producto ha sido diseñado para respetar el medio ambiente. Todos los componentes de plástico llevan el distintivo de reciclaje. Consulte los detalles en nuestro sitio web: www.electrolux.com.

Se ha elegido un material de embalaje que sea respetuoso con el medio ambiente y se pueda reciclar.

Säkerhetskrav och varning

Den här apparaten är inte avsedd att användas av personer (inklusive barn) med nedsatt fysisk, sensorisk eller mental förmåga, eller bristande erfarenhet och kunskap, såvida de inte får handledning eller anvisningar om hur apparaten används av en person som ansvarar för deras säkerhet.

Barn måste passas så att de inte leker med apparaten.

Koppla alltid från dammsugaren från eluttaget innan rengöring och skötsel.

Använd aldrig dammsugaren utan filter.

Varning!

Den här dammsugaren innehåller elektriska anslutningar:

- Sug aldrig upp vätska.
- Sänk inte ned enheten i vätska för rengöring
- Slangen bör kontrolleras regelbundet och ska inte användas om den är skadad.

Ovanstående kan orsaka allvarliga skador på motorn och dessa skador omfattas inte av dammsugarens garanti.

Använd aldrig dammsugaren

- I närhet av brandfarliga gaser eller liknande
- För att dammsuga upp vassa föremål
- För att dammsuga upp varm eller kall aska, glödande cigarettfimpar eller liknande.
- För att dammsuga upp fint damm, till exempel puts, betong eller mjöl.

Säkerhetsåtgärder för strömsladden

- Kontrollera regelbundet att stickpropp och sladd är i oskadat skick. Använd aldrig dammsugaren om sladden är skadad.
- Om den är skadad måste den bytas ut av personal på ett auktoriserat

Electrolux-servicecenter för att undvika fara. Skador på dammsugarens sladd omfattas inte av garantin.

- Dra eller lyft aldrig dammsugaren i sladden.

All service och alla reparationer måste utföras av ett auktoriserat Electrolux-servicecenter. Förvara dammsugaren på en torr plats.

Konsumentinformation och policy om hållbar utveckling

Electrolux ansvarar inte för skador som uppstått i samband med olämplig användning eller vårdslös hantering av enheten. Mer information om garanti och kontaktuppgifter finns i den garantibroschyr som medföljer i förpackningen

Om du har några synpunkter på dammsugaren eller den här bruksanvisningen kan du skicka ett e-postmeddelande till oss via adressen floorcare@electrolux.com

Policy om hållbar utveckling

Produkten är utformad med tanke på miljön. Alla plastdetaljer är märkta för återvinning. Mer information finns på vår webbplats: www.electrolux.com

Förpackningsmaterialet har valts med tanke på miljön och kan återvinnas.

eng

dan

rus

fra

suo

de

ita

nor

ned

por

esp

sve

gre

Απαιτήσεις και προειδοποιήσεις ασφαλείας

Αυτή η συσκευή δεν προορίζεται για χρήση από άτομα (συμπεριλαμβανομένων και παιδιών) με μειωμένες σωματικές, αισθητηριακές ή πνευματικές ικανότητες ή με έλλειψη εμπειρίας και γνώσης, εκτός αν υπάρχει επίβλεψη ή έχουν δοθεί οδηγίες σχετικά με τη χρήση της συσκευής από άτομο υπεύθυνο για την ασφάλειά τους.

Πρέπει να επιβλέπετε τα μικρά παιδιά, για να βεβαιωθείτε ότι δεν παίζουν με τη συσκευή.

Να αποσυνδέετε πάντα το φις από το ρεύμα πριν από τον καθαρισμό ή τη συντήρηση της συσκευής.

Μη χρησιμοποιήσετε ποτέ την ηλεκτρική σκούπα χωρίς φίλτρα.

Προσοχή

Η συσκευή αυτή περιέχει ηλεκτρικές συνδέσεις:

- Μην αναρροφάτε ποτέ κανένα υγρό
- Μην τη βυθίζετε σε οποιαδήποτε υγρό για καθαρισμό
- Ο εύκαμπτος σωλήνας πρέπει να ελέγχεται τακτικά και δεν πρέπει να χρησιμοποιείται, αν έχει κάποια φθορά.

Τα παραπάνω ενδέχεται να προκαλέσουν σοβαρή ζημιά στον κινητήρα, η οποία δεν καλύπτεται από την εγγύηση.

Μη χρησιμοποιείτε ποτέ την ηλεκτρική σκούπα

- Κοντά σε εύφλεκτα αέρια, κλπ.
- Πάνω σε αιχμηρά αντικείμενα
- Πάνω σε καυτές ή κρύες στάχτες, αναμμένα αποσίγαρα κλπ.
- Πάνω σε ψιλή σκόνη, όπως σκόνη από σοβάδες, τσιμέντο, αλεύρι.

Προφυλάξεις για το καλώδιο τροφοδοσίας

- Ελέγχετε τακτικά αν η πρίζα και το καλώδιο λειτουργούν σωστά. Μην χρησιμοποιείτε ποτέ την ηλεκτρική σκούπα αν το καλώδιο είναι κατεστραμμένο.

- Εάν το καλώδιο έχει καταστραφεί, θα πρέπει να αντικατασταθεί μόνο από ένα εξουσιοδοτημένο κέντρο υποστήριξης της Electrolux για αποφυγή κινδύνων.

Η εγγύηση δεν καλύπτει φθορές του καλωδίου της ηλεκτρικής σκούπας.

- Ποτέ μην τραβάτε και μην σηκώνετε την ηλεκτρική σκούπα από το καλώδιο.

Όλες οι επιδιορθώσεις και η συντήρηση πρέπει να πραγματοποιούνται από εξουσιοδοτημένο κέντρο υποστήριξης της Electrolux. Αποθηκεύετε την ηλεκτρική σκούπα σε στεγνό μέρος.

Πληροφορίες για τον καταναλωτή και πολιτική βιωσιμότητας

Η Electrolux αποποιείται κάθε ευθύνη για τυχόν ζημιές από εσφαλμένη χρήση της συσκευής ή από παρέμβαση στη συσκευή. Για περισσότερες πληροφορίες σχετικά με την εγγύηση και την επικοινωνία του καταναλωτή, δείτε το Φυλλάδιο Εγγύησης στη συσκευασία.

Εάν έχετε κάποια σχόλια σχετικά με τη σκούπα ή με το εγχειρίδιο των Οδηγιών Λειτουργίας, επικοινωνήστε μέσω e-mail στη διεύθυνση floorcare@electrolux.com

Πολιτική βιωσιμότητας

Το προϊόν αυτό έχει σχεδιαστεί με περιβαλλοντική συνείδηση. Όλα τα πλαστικά μέρη είναι σημειωμένα με σκοπό να ανακυκλωθούν. Για λεπτομέρειες, επισκεφτείτε τον ιστοτόπο μας: www.electrolux.com

Το υλικό της συσκευασίας έχει επιλεγεί έτσι ώστε να είναι φιλικό προς το περιβάλλον και μπορεί να ανακυκλωθεί.

eng

dan

rus

fra

suo

de

ita

nor

ned

por

esp

sve

gre

Изисквания и предупреждения за безопасност*

Този уред не е предназначен за употреба от лица (включително деца) с намалени физически, сетивни или умствени възможности, с недостатъчен опит и познания, освен ако не се наблюдават или са им дадени инструкции за употребата на уреда от лице, отговорно за тяхната безопасност.

Децата трябва да се надзирават, за да се гарантира, че няма да си играят с уреда.

Преди почистване или извършване на техническо обслужване на уреда извадете щепсела от контакта.

Никога не използвайте прахосмукачката без филтри.

Внимание

Този уред има електрически връзки:

- Никога не всмуквайте течности с прахосмукачката
- Не потапяйте в течности при почистване
- Маркучът трябва да се проверява редовно и не трябва да се използва, ако е повреден.

Гореспоменатите действия може да причинят сериозна повреда на електродвигателя, която не се покрива от гаранцията.

Никога не използвайте прахосмукачката

- В близост до възпламеними газове и др.
- За остри предмети.
- Върху гореща или студена сгурия, за горящи угарки от цигари и др.
- За фин прах, например мазилка, бетон, брашно.

Предпазване на захранващия кабел

- Редовно проверявайте дали щепселът и кабелът не са повредени. Никога не ползвайте прахосмукачката, ако кабелът е повреден.

- Ако захранващият кабел е повреден, той трябва да бъде сменен само в упълномощен сервизен център на Electrolux, за да се избегне опасност. Повреда в кабела на прахосмукачката не се покрива от гаранцията.
- Никога не дърпайте и не вдигайте прахосмукачката за кабела.

Всички ремонти и сервизно обслужване трябва да се извършват в упълномощен сервизен център на Electrolux. Съхранявайте прахосмукачката на сухо място.

Информация за потребителя и правила за надеждна експлоатация

Electrolux не носи никаква отговорност за щети, причинени от неправилна употреба на уреда или в случаи на манипулации по уреда. За по-подробна информация относно гаранцията и информация за контакт за потребителите, вижте гаранционната карта, съдържаща се в опаковката. Ако имате забележки във връзка с прахосмукачката или ръководството с инструкции за работа, моля, свържете се с нас, като изпратите имейл на: floorcare@electrolux.com

Правила за надеждна експлоатация

Този продукт е разработен с мисъл за околната среда. Всички пластмасови части за рециклиране са маркирани . За повече подробности посетете нашия уебсайт: www.electrolux.com. Опаковъчните материали са безопасни за околната среда и могат да се рециклират.

bul

cro

cze

est

slk

hun

latv

lith

pol

rom

slv

tur

ukr

Sigurnosni zahtjevi i upozorenja

Ovaj uređaj nije namijenjen za korištenje osobama (uključujući i djecu) sa smanjenim tjelesnim, osjetnim ili mentalnim sposobnostima te osobama bez iskustva i znanja o uporabi uređaja, osim ako im osoba zadužena za njihovu sigurnost nije dala upute o korištenju uređaja.

Potreban je nadzor nad djecom kako se ne bi igrala aparatom.

bul

Uvijek izvucite utikač iz utičnice prije čišćenja i održavanja aparata.

cro

Nikada ne koristite usisivač bez njegovih filtara.

cze

Opresz

Uređaj ima električne priključke:

est

- Nikada nemojte usisavati bilo kakvu tekućinu
- Ne uranjajte ga ni u kakvu tekućinu zbog čišćenja
- Redovito provjeravajte crijevo i ne koristite ga u slučaju oštećenja.

slk

U protivnom mogu nastati ozbiljna oštećenja motora - oštećenja koja nisu pokrivena jamstvom.

hun

latv

Nikada ne koristite usisivač

- Blizu zapaljivih plinova i sl.
- za usisavanje oštarih predmeta
- vrućih ili ohlađenih ugaraka, upaljenih opušaka itd.
- za usisavanje sitne prašine poput gipsa, cementa, brašna.

lith

pol

rom

Upozorenja o električnom kabelu

- Redovno provjeravajte da li su utičnica i kabel neoštećeni. Ne upotrebljavajte usisivač ako je kabel oštećen.
- Ako je kabel oštećen, mora se zamijeniti u ovlaštenom Electroluxovom servisu da bi se izbjegla opasnost. Jamstvo ne uključuje oštećenja kabela usisivača.
- Usisivač nikad ne vucite i ne dižite za kabel.

slv

tur

ukr

Usluge održavanja i popravaka moraju biti izvedene u ovlaštenom Electroluxovom servisu. Usisivač odložite na suhom mjestu.

Informacije za korisnike i politika zaštite okoliša

Electrolux ne prihvaća nikakvu odgovornost za sva oštećenja nastala zbog neodgovarajućeg korištenja uređaja ili u slučaju nestručnog rukovanja uređajem. Druge pojedinosti o jamstvu i korisničkim kontaktima pogledajte u jamstvenoj knjižici u paketu.

Imate li bilo kakvih komentara u vezi s usisivačem ili uputama za rad, obratite nam se e-poštom na floorcare@electrolux.com

Politika zaštita okoliša

Ovaj proizvod izrađen je na način koji je prihvatljiv za okoliš. Svi plastični dijelovi označeni su za recikliranje. Pojedinosti potražite na našim web stranicama: www.electrolux.com

Ambalaža je bezopasna za okoliš i može se reciklirati.

Bezpečnostní požadavky a varování

Tento přístroj není určen k použití osobami (včetně dětí) se sníženými fyzickými, smyslovými či mentálními schopnostmi nebo nedostatkem zkušeností a znalostí, pokud jim nebyl určen dohled nebo podány instrukce k jeho používání osobou zodpovědnou za jejich bezpečnost.

Dávejte pozor, aby si s přístrojem nehrály děti.

Před čištěním nebo údržbou zařízení vždy vytáhněte zástrčku ze zásuvky.

Nikdy vysavač nepoužívejte bez filtrů.

Varování

Zařízení obsahuje elektrické spoje:

- Nikdy nevysávejte tekutiny
- Při čištění neponořujte do vody
- Hadici je potřeba pravidelně kontrolovat a nesmí se používat, pokud je poškozená.

Výše uvedené předměty a materiály mohou způsobit vážné poškození motoru – poškození, na které se nevztahuje záruka.

Nikdy nevysávejte

- V blízkosti hořlavých plynů, atd.,
- ostré předměty,
- žhavý ani chladný popel, hořící cigaretové nedopalky atd.,
- jemný prach, například ze sádry, betonu, mouky.

Manipulace s přívodní šňůrou

- Pravidelně kontrolujte, není-li zástrčka a šňůra poškozena. Nikdy nepoužívejte vysavač s poškozenou šňůrou.
- Dojde-li k poškození přívodní šňůry, musí být vyměněna v autorizovaném servisním centru společnosti Electrolux, aby se předešlo

nebezpečným situacím. Na poškození šňůry vysavače se záruka nevztahuje.

- Vysavač nikdy netahejte nebo nezvedejte za přívodní šňůru.

Veškerou údržbu a opravy smějí provádět pouze autorizovaná servisní centra společnosti Electrolux. Vysavač uchovávejte na suchém místě.

Informace pro spotřebitele a zásady pro zvýšení odolnosti vůči opotřebení

Společnost Electrolux odmítá veškerou zodpovědnost za jakákoli poškození vzniklá vinou nesprávného používání přístroje nebo manipulací s přístrojem. Podrobnější informace o záruce a kontakty pro uživatele naleznete v brožurce Záruka, která je součástí balení.

Pokud máte jakékoli připomínky ohledně vysavače nebo návodu k použití, zašlete je prosím e-mailem na adresu floorcare@electrolux.com

Zásady pro zvýšení odolnosti vůči opotřebení

Tento výrobek je navržen s ohledem na životní prostředí. Všechny plastové díly jsou označeny pro účely recyklace. Více informací naleznete na našem serveru: www.electrolux.com

Obalový materiál je ekologický a může být recyklován.

bul

cro

cze

est

slk

hun

latv

lith

pol

rom

slv

tur

ukr

Ohutusnõuded ja hoiatamine

See seade ei ole mõeldud kasutamiseks inimestele (sealhulgas lapsed), kelle füüsilised, sensoorsed või vaimsed võimed on vähenenud või kellel puuduvad kogemused ja teadmised, või ainult sel juhul, kui nende ohutuse eest vastutav isik neid valvab või juhendab

Laste järele tuleks vaadata, et nad seadmega ei mängiks.

bul

Alati ühendage pistik vooluvõrgust lahti enne seadme puhastamist või hooldamist.

cro

Ärge kunagi kasutage tolmuimejat ilma filtriteta.

cze

Ettevaatust

Tegemist on elektriseadmega:

est

- Ärge kunagi imege vedelikku
- Mitte kasta puhastamiseks vette
- Voolikut tuleks regulaarselt kontrollida; vigastatud voolikut ei tohi kasutada.

slk

Ülaltoodu eiramine võib rikkuda tolmuimeja mootorit — kahjusid garantiid ei korva.

hun

Ärge kasutage kunagi tolmuimejat:

latv

- Kergsüttivate gaaside jms läheduses.
- teravatel esemetel,

liht

- hõõguva või jahtunud söe, süüdatud sigaretikonide jmt. eemaldamiseks,

pol

- Peene tolmu, näiteks krohvi, tsemendi ja jahu eemaldamiseks.

rom

Toitejuhtme ohutusnõuded:

slv

- Kontrollige regulaarselt, et pistik ja toitejuhe oleksid terved.

tur

Ärge kunagi kasutage vigastatud toitejuhtmega tolmuimejat.

ukr

- Kui toitejuhe on kahjustunud, peab seda ohu ära hoidmiseks asendama ainult volitatud Electroluxi teeninduskeskus.

Tolmuimeja toitejuhtme vahetamist garantiid ei kata.

- Ärge kunagi tõmmake ega tõstke tolmuimejat juhtmest.

Kogu hooldustöö ja remont tuleb teha Electroluxi volitatud teeninduskeskuses. Hoidke tolmuimejat kuivas.

Klienditeave ning jätkusuutlikkuse poliitika

Electrolux ei vastuta kahjude eest, mis on põhjustatud seadme valest kasutamisest või selle muutmisest. Vaadake Garantiivõldikut pakendis täpsemalt garantiid ja kliendi kontakte.

Kui Teil on kommentaare tolmuimeja või tööjuhiste kohta, palun saatke meile kiri floorcare@electrolux.com aadressile.

Jätkusuutlikkuse poliitika

Selle toote valmistamisel on arvestatud keskkonnaga. Kõik taaskäideldavad plastosad on vastavalt märgistatud. Täpsemalt vaadake meie veebisaiti: www.electrolux.com

Pakkematerjalid on valitud keskkonnasõbralikult ja neid saab taaskasutada.

Bezpečnostné požiadavky a výstrahy

Tento prístroj by nemali používať osoby (vrátane detí) so zníženými fyzickými, zmyslovými alebo psychickými schopnosťami, prípadne osoby, ktoré nemajú dostatočné skúsenosti alebo vedomosti, iba ak boli o používaní prístroja poučené osobou zodpovednou za ich bezpečnosť.

Nikdy nedovoľte, aby sa deti s prístrojom hrali.

Pred čistením alebo údržbou prístroja vždy vytiahnite kábel zo zásuvky.

Nikdy nepoužívajte vysávač bez filtrov.

Varovanie!

Tento prístroj obsahuje elektronické spoje.

- Nikdy nevysávajte tekutiny.
- Prístroj nečistite ponáraním do žiadnej tekutiny.
- Hadica by sa mala pravidelne kontrolovať a nesmie sa používať, ak je poškodená.

Nedodržanie týchto pravidiel môže spôsobiť vážne poškodenie motora, na ktoré sa nevzťahuje záruka.

Vysávač nikdy nepoužívajte na vysávanie:

- V blízkosti horľavých plynov atď.,
- ostrých predmetov,
- horúcich alebo studených uhlíkov, horiacich cigaretových ohorkov a pod.,
- jemného prachu, napr. z omietky, betónu, múky.

Opatrenia týkajúce sa kábla napájania

- Pravidelne kontrolujte, či nie sú zástrčka alebo šnúra poškodené. Nikdy nepoužívajte vysávač, ak je šnúra poškodená.
- Ak je kábel napájania poškodený, môže ho vymeniť len technik autorizovaného servisného centra spoločnosti Electrolux, aby sa predišlo úrazu. Na poškodenie kábla vysávača sa nevzťahuje záruka.

- Vysávač nikdy neťahajte ani nezdvíhajte za prírodnú šnúru.

Kompletný servis a opravy musí vykonávať autorizované servisné stredisko spoločnosti Electrolux. Vysávač skladujte na čistom a suchom mieste.

Informácie pre spotrebiteľa a stratégia trvalo udržateľného rozvoja.

Spoločnosť Electrolux nenesie zodpovednosť za žiadne škody spôsobené nesprávnym používaním spotrebiča alebo neoprávneným zasahovaním do spotrebiča. Ďalšie informácie o záruke a kontakty pre spotrebiteľov nájdete v podmienkach záruky dodaných v balení.

Ak máte pripomienky k vysávaču alebo návodu na používanie, pošlite nám e-mail na adresu floorcare@electrolux.com.

Stratégia trvalo udržateľného rozvoja

Tento výrobok je navrhnutý s ohľadom na životné prostredie. Všetky plastové súčasti sú označené na účely recyklácie. Ďalšie informácie nájdete na našej webovej stránke www.electrolux.com.

Použitie baliace materiály nezaťažujú životné prostredie a možno ich recyklovať.

bul

cro

cze

est

slk

hun

latv

lith

pol

rom

slv

tur

ukr

Biztonsági követelmények és figyelmeztetések

Korlátozott fizikai, mentális vagy érzékelési képességű személy (ideértve a gyermekeket is), továbbá a készülék használatában nem jártas személy a készüléket csak akkor működtetheti, ha a biztonságáért felelős személy útmutatással látta el vagy gondoskodik a felügyeletéről.

Gyermekek a készüléket csak felügyelet mellett működtethetik, és ügyelni kell arra, hogy ne használják játékkra.

bul

cro

A készüléket tisztítás vagy karbantartás előtt mindig áramtalanítsa.

cze

A porszívót soha ne használja a hozzá tartozó szűrők nélkül.

est

Vigyázat!

A készülék elektromos csatlakozásokat tartalmaz.

slk

- Ne szívjon fel folyadékot a porszívóval.
- Ne tegye a porszívót folyadékba tisztítás céljából.
- A gégecsövet rendszeresen ellenőrizni kell, és sérülés esetén nem szabad használni.

hun

latv

A felsorolt esetekben a motor súlyosan károsodhat, és erre nem terjed ki a garancia.

lith

Soha ne használja a porszívót

pol

- Gyúlékony gázok stb. közelében,
- éles tárgyak felszívására,
- izzó vagy kialudt parázs, illetve égő cigarettavégek felszívására,
- finom por, például gipsz, cement vagy liszt felszívására.

rom

slv

A hálózati tápkábelrel kapcsolatos előírások

tur

- Időnként ellenőrizze, hogy nem sérült-e meg a csatlakozó vagy a kábel. Ne használja a porszívót, ha a kábel sérült.

ukr

- Ha a kábel sérült, a veszély elkerülése érdekében csak hivatalos Electrolux márkaszervizben cserélhetik ki. A garancia nem vonatkozik a porszívó kábelének károsodására.
- Soha ne húzza és ne emelje fel a porszívót a kábelénél fogva.

A karbantartási és javítási munkák csak hivatalos Electrolux márkaszervizben végezhetőek el. A porszívót száraz helyen tárolja.

Vásárlói tájékoztató, környezetvédelmi irányelvek

Az Electrolux nem vállal felelősséget semmilyen olyan kárral kapcsolatban, amely a készülék helytelen használatából vagy bármilyen átalakításából ered. A garancia részleteit és a kapcsolatfelvételi lehetőségeket a csomaghoz mellékelt garancia könyv tartalmazza.

Észrevételeit a porszívóval vagy a használati útmutatóval kapcsolatban e-mailben a floorcare@electrolux.com címen várjuk.

Környezetvédelmi irányelvek

A termék tervezésekor és gyártásakor figyelembe vettük a környezetvédelmi szempontokat. Az összes műanyag alkatrészt elláttuk az újrahasznosítást célzó jelöléssel. Részleteket webhelyünkön, a következő címen olvashat: www.electrolux.com

A csomagolás anyaga környezetbarát és újrahasznosítható.

Drošības prasības un brīdinājums

Šī ierīce nav paredzēta lietošanai personām (tajā skaitā bērnu) ar īpašām vajadzībām, redzes traucējumiem vai gara spēju traucējumiem, ja vien personas neuzrauga vai nav apmācījis par viņu drošību atbildīgs cilvēks.

Uzraugiet, lai mazi bērni nerotaļātos ar ierīci.

Pirms ierīces tīrīšanas un apkopes, kontaktdakša ir jāatvieno no strāvas padeves.

Nekad nelietojiet putekļu sūcēju bez filtriem.

Brīdinājums

Šī ierīce ietver elektriskos savienojumus:

- Nelietojiet putekļu sūcēju šķidrums savākšanai
- Tīrīšanas nolūkos, neievietojiet putekļu sūcēju jebkādā šķīdumā.
- Gofrēto cauruli ir regulāri jāpārbauda; ja tā ir bojāta, to nedrīkst lietot.

Iepriekš minētais var izraisīt nopietnus motora bojājumus, uz kuriem neattiecas garantija.

Nekad nelietojiet putekļu sūcēju

- Viegli uzliesmojošu gāzu u.tml. vielu tuvumā.
- Asu priekšmetu uzsūkšanai;
- kvēlojošu ogļu vai izdedžu, nenodzēstu izsmēķu u.tml. uzsūkšanai;
- smalku putekļu, piemēram, ģipša, betona, miltu uzsūkšanai.

Strāvas kabeļa drošības tehnikas noteikumi

- Regulāri pārbaudiet, vai kontaktdakša un kabelis nav bojāti. Nekad nelietojiet putekļu sūcēju, ja tā kabelis ir bojāts.
- Ja kabelis ir bojāts, to drīkst nomainīt tikai oficiālajā Electrolux tehniskās apkopes centrā, lai izvairītos no iespējamām briesmām. Uz putekļu sūcēja kabeļa bojājumiem garantija neattiecas.
- Nekad nevelciet un neceliet putekļu sūcēju aiz kabeļa.

Putekļu sūcēja apkopi un remontu drīkst veikt tikai oficiālā Electrolux tehniskās apkopes centra darbinieki. Glabājiet putekļu sūcēju sausā vietā.

Informācija lietotājam un produkta ilgas darbības politika

Electrolux neuzņemas nekādu atbildību par bojājumiem, kas radušies nepareizas lietošanas vai tišas bojāšanas dēļ. Vairāk par garantiju un informāciju lietotājiem uzziniet Garantijas grāmatiņā, kas atrodas iepakojumā.

Ja jums ir kas sakāms par putekļsūcēju vai Lietošanas instrukcijām, lūdzu rakstiet e-pastu uz adresi floorcare@electrolux.com

Produkta ilgas darbības politika

Šis izstrādājums veidots, ņemot vērā vides aizsardzības prasības. Visas plastmasas detaļas var nodot otrreizējai izejvielu pārstrādei. Sīkākai informācijai apmeklējiet mūsu mājas lapu: www.electrolux.com.

Iepakojuma materiāli ir videi draudzīgi un var tikt pārstrādāti.

bul

cro

cze

est

slk

hun

latv

lith

pol

rom

slv

tur

ukr

Saugos reikalavimai ir įspėjimas

Šis prietaisas neskirtas naudoti asmenims (įskaitant vaikus), kurių fiziniai, jutimo arba protiniai gebėjimai susilpnėję arba kuriems trūksta patirties ar žinių, nebent jie būtų prižiūrimi arba jiems padėtų asmuo, atsakingas už jų saugumą.

Reikia užtikrinti, kad vaikai nežaistų su prietaisu.

bul

Visada prieš valydami arba atlikdami prietaiso priežiūrą ištraukite kištuką iš el. lizdo.

cro

Niekada nenaudokite siurblio be filtrų.

Įspėjimas

cze

Šiame prietaise yra elektros jungčių:

- Niekada nesiurbkite jokių skysčių
- Prietaiso nemerkite į jokių skystį, kurį norite išvalyti
- Žarną reikia pastoviai tikrinti ir nenaudoti, jei ji pažeista.

slk

Nesilaikant aukščiau išvardintų reikalavimų galima stipriai apgadinti variklį. Šių gedimų atveju garantija netaikoma.

hun

Dulkių siurblio niekada nenaudokite

latv

- Šalia degių dujų ar pan.
- Ant aštrių daiktų
- Karšto arba šalto šlako, rusenančių nuorūkų ir pan.
- Smulkių dulkių, pvz., tinko, betono, miltų.

lith

pol

Perspėjimai dėl maitinimo laido naudojimo

rom

- Reguliariai tikrinkite, ar kištukas ir laidas nėra pažeisti. Niekada nenaudokite dulkių siurblio, jei jo laidas pažeistas.
- Jei laidas pažeistas, jį turi pakeisti įgalioto „Electrolux“ techninės priežiūros centro darbuotojai, kad būtų išvengta pavojaus. Dulkių siurblio laidų pažeidimams garantija netaikoma.
- Niekada netraukite ir nekelkite dulkių siurblio už laido.

slv

tur

ukr

Visą siurblio priežiūrą ir remontą turi atlikti tik įgaliotojo „Electrolux“ aptarnavimo centro darbuotojai. Dulkių siurblių laikykite sausoje vietoje.

Informacija vartotojams ir suderinamumas su aplinkos apsauga

„Electrolux“ neprisiima jokios atsakomybės už žalą, padarytą netinkamai naudojant prietaisą ar jį sugadinus. Išsamesnė informacija apie garantiją ir vartotojo kontaktai nurodomi pakuotėje pateiktame garantijos lankstinuke

Jei turite kokių nors pastabų apie dulkių siurblių ar naudojimo instrukcijas, rašykite mums el. paštu floorcare@electrolux.com

Suderinamumas su aplinkos apsauga

Šis gaminy suskurtas atsižvelgiant į aplinkosaugos reikalavimus. Visos plastikinės dalys yra pažymėtos kaip skirtos perdirbti. Daugiau informacijos žr. mūsų svetainėje: www.electrolux.com.

Pakuotės medžiaga nekenkia aplinkai, ją galima perdirbti.

Wymogi bezpieczeństwa i ostrzeżenie

Niniejsze urządzenie nie jest przeznaczone do użytku przez osoby (w tym dzieci) o ograniczonych zdolnościach fizycznych, sensorycznych czy umysłowych, a także nieposiadające wiedzy lub doświadczenia w użytkowaniu tego typu urządzeń, chyba, że będą one nadzorowane lub zostaną poinstruowane na temat korzystania z tego urządzenia przez osobę odpowiedzialną za ich bezpieczeństwo.

Dzieci należy pilnować, aby mieć pewność, że nie bawią się urządzeniem.

Zawsze odłączaj zasilanie przed czyszczeniem lub konserwacją odkurzacza.

Nigdy nie używaj odkurzacza bez filtrów.

Ostrzeżenie

To urządzenie zawiera połączenia elektryczne:

- Nie wciągaj do odkurzacza żadnych płynów
- Nie zanurzaj odkurzacza w żadnym płynie w celu umycia
- Wąż należy regularnie sprawdzać, a w razie stwierdzenia uszkodzenia nie wolno go używać.

Opisane powyżej czynności mogą poważnie uszkodzić silnik. Uszkodzenie takie nie jest objęte gwarancją.

Nigdy nie używaj odkurzacza

- W pobliżu gazów łatwopalnych itp.
- do odkurzania przedmiotów z ostrymi krawędziami
- do odkurzania żarzących się lub zimnych popiołów, tłących się niedopałków itp.
- do odkurzania drobnego pyłu, np. gipsu, gruzu, cementu, mąki.

Wskazówki dotyczące bezpieczeństwa przewodu zasilającego

- Należy regularnie sprawdzać, czy wtyczka lub przewód zasilający nie są uszkodzone. Nigdy nie wolno używać odkurzacza, jeśli przewód zasilający jest uszkodzony.
- W razie uszkodzenia przewodu zasilającego jego wymianę należy powierzyć autoryzowanemu serwisowi firmy Electrolux lub osobie o odpowiednich kwalifikacjach, tak aby uniknąć niebezpieczeństwa. Uszkodzenie przewodu zasilającego odkurzacza nie jest objęte gwarancją.
- Nigdy nie wolno ciągnąć ani podnosić odkurzacza, trzymając go za przewód zasilający.

Serwisowanie i naprawy mogą być wykonywane wyłącznie przez personel autoryzowanego centrum serwisowego firmy Electrolux. Odkurzacze należy przechowywać w suchym pomieszczeniu.

Informacje dla klienta i zasady ekologiczne

Firma Electrolux nie ponosi żadnej odpowiedzialności za jakiegokolwiek uszkodzenia powstałe w wyniku nieprawidłowego użytkowania urządzenia lub nieodpowiedniego obchodzenia się z urządzeniem. Dodatkowe informacje na temat gwarancji i dane kontaktowe można znaleźć w ulotce gwarancyjnej dołączonej do opakowania.

W przypadku jakichkolwiek uwag dotyczących odkurzacza lub informacji zawartych w instrukcji obsługi prosimy o skontaktowanie się z nami pod adresem: floorcare@electrolux.com

Zasady ekologiczne

Ten produkt zaprojektowano z troską o środowisko naturalne. Wszystkie części plastikowe zostały oznakowane do utylizacji. Szczegółowe informacje znajdują się w naszej stronie Internetowej: www.electrolux.com

Materiał, z którego wykonano opakowanie, jest przyjazny dla środowiska i może zostać oddany do recyklingu.

bul

cro

cze

est

slk

hun

latv

lith

pol

rom

slv

tur

ukr

Cerință și avertisment de siguranță

Acest aparat nu este conceput pentru a fi folosit de către copii sau persoane cu capacități fizice, senzoriale și mentale reduse, sau care nu au experiență sau cunoștințe legate despre acesta, dacă nu sunt supravegheate sau dacă nu au fost instruite cu privire la utilizarea acestuia de către o persoană responsabilă de siguranța lor

bul

Copiii trebuie supravegheați pentru a nu se juca cu aparatul.

cro

Scoateți întotdeauna fișa din priză înainte de a curăța sau întreține aparatul.

cze

Nu utilizați niciodată aspiratorul fără filtrele acestuia.

est

Atenție

Acest aparat este prevăzut cu conexiuni electrice:

slk

- Nu aspirați niciodată lichide
- Nu scufundați aparatul în niciun lichid pentru curățare

hun

- Furtunul trebuie verificat periodic și nu trebuie folosit în cazul în care este deteriorat.

latv

Cele de mai sus pot cauza deteriorări grave motorului, deteriorări care nu sunt acoperite de garanție.

lith

Nu utilizați niciodată aspiratorul

pol

- În apropierea unor gaze sau alte substanțe inflamabile
- Pe obiecte tăioase
- Pentru cenușă fierbinte sau rece, mucuri de țigară nestinse etc.
- Pentru praf fin, de exemplu tencuială, ciment, făină.

rom

slv

Precauții legate de cablul de alimentare

tur

- Verificați periodic integritatea cablului și a fișei de racordare la priză. Nu folosiți niciodată un aspirator al cărui cablu de alimentare este deteriorat.

ukr

- În cazul în care cablul de alimentare este deteriorat, pentru a evita pericolul, acesta trebuie înlocuit de un centru de service autorizat de Electrolux. Deteriorarea cablului electric al aspiratorului nu este acoperită de garanție.
- Nu mutați și nu ridicați niciodată aspiratorul trăgând de cablu.

Toate operațiile de service și reparațiile trebuie efectuate de un centru de service autorizat de Electrolux. Păstrați aspiratorul într-un loc uscat.

Informații pentru clienți și politica de durabilitate

Electrolux nu își asumă răspunderea pentru deteriorările cauzate de utilizarea necorespunzătoare a aparatului sau în cazul în care se aduc modificări aparatului. Pentru mai multe detalii privind garanția și contactele pentru clienți consultați Broșura de garanție din pachet

Dacă aveți comentarii referitoare la aspirator sau la manualul cu Instrucțiuni de funcționare, trimiteți-ne un e-mail la adresa floorcare@electrolux.com

Politica de durabilitate

Acest produs este conceput în conformitate cu normele de protecție a mediului înconjurător. Toate componentele din plastic sunt marcate în scopul reciclării. Pentru detalii vizitați site-ul nostru web: www.electrolux.com

Ambalajul este ales pentru a fi ecologic și poate fi reciclat.

Varnostne zahteve in opozorila

Aparata ne smejo uporabljati osebe (npr. otroci) z zmanjšanimi fizičnimi, senzoričnimi ali mentalnimi sposobnostmi oz. s premalo izkušenj in znanja, razen če jim zanje odgovorna oseba pokaže, kako aparat varno uporabljati, in jih pri uporabi nadzoruje.

Otroke je treba nadzirati, da se ne bodo igrali z aparatom.

Pred čiščenjem ali vzdrževanjem aparata iztaknite napajalni kabel iz električne vtičnice.

Sesalnika ne uporabljajte brez filtrov.

Pozor

Aparat vsebuje električne priključke:

- Ne sesajte tekočin
- Pri čiščenju aparata ne potaplajte v vodo
- Redno preverjajte, ali je upogibljiva cev poškodovana in je v tem primeru ne uporabljajte

Navedeni vzroki lahko povzročijo resno okvaro motorja, ki je garancija ne krije.

Sesalnika ne uporabljajte:

- Blizu vnetljivih plinov ipd.
- za sesanje ostrih predmetov
- za sesanje vroče ali hladne žlindre, tlečih cigaretnih ogorkov itd.
- za sesanje finega prahu, npr. mavca, betona ali moke

Opozorila v zvezi z električnim napajalnim kablom

- Redno preverjajte, če je kabel poškodovan. Sesalnika nikoli ne uporabljajte, če je kabel poškodovan.
- Če je napajalni kabel poškodovan, ga sme zamenjati le Electroluxov serviser, sicer se izpostavljate nevarnosti. Poškodbe napajalnega kabla sesalnika garancija ne krije.
- Sesalnika nikoli ne vlecite ali dvigujte za kabel.

Vsa vzdrževalna dela in popravila mora opraviti pooblaščen Electroluxov servis. Sesalnik shranjujte na suhem mestu.

Informacije za potrošnike in opis politike trajnostnega razvoja

Electrolux zavrača vso odgovornost za škodo, ki nastane zaradi nepravilne uporabe aparata ali zaradi nepooblaščenega poseganja v aparat. Podrobnejše informacije o garanciji in kontaktnih podatkih za stranke preberite v priloženi garancijski knjižici.

Če imate kakršnakoli dodatna vprašanja ali komentarje v zvezi s sesalnikom ali navodili za uporabo, smo vam na voljo na e-poštnem naslovu floorcare@electrolux.com.

Politika trajnostnega razvoja

Pri načrtovanju tega izdelka smo poskrbeli tudi za varovanje okolja. Vsi plastični deli so označeni za recikliranje. Podrobnosti lahko preberete na našem spletnem mestu: www.electrolux.com

Ovojnina je okolju prijazna in jo je mogoče reciklirati.

bul

cro

cze

est

slk

hun

latv

lith

pol

rom

slv

tur

ukr

Emniyet gereksinimleri ve uyarıları

Güvenlikleriyle ilgili olarak kendilerinden sorumlu bir kişi tarafından cihazın kullanımıyla ilgili olarak gereken eğitim verilmeden veya kontrol/gözetim altında tutulmadan, çocuklar da dahil olmak üzere fiziksel, duyuşsal veya zihinsel yeterlilikleri sınırlı olan ya da deneyimi ve bilgisi olmayan kişilerin bu cihazı kullanması uygun değildir.

bul Çocukların, gerekli uyarılar yapılarak cihazla kesinlikle oynamaması sağlanmalıdır.

cro Cihazı temizlemeye veya bakımını yapmaya başlamadan önce daima fişini prizden çıkartın.

cze Elektrikli süpürgeyi asla filtreleri olmadan kullanmayın.

Dikkat

est Bu cihazda elektrik bağlantıları bulunmaktadır:

- Asla sıvı çekmek için kullanmayın
- Temizlemek amacıyla asla herhangi bir sıvıya daldırmayın
- Hortum düzenli olarak kontrol edilmeli ve hasar gördüğünde kullanılmamalıdır.

latv Yukarıda sayılanlar motora zarar verebilir; bu tür hasarlar garanti kapsamında değildir.

lith **Elektrikli süpürgeyi aşağıdaki durumlarda/yerlerde asla kullanmayın:**

- Yanıcı gazlar vb. yakını
- Keskin cisimler üzerinde
- Sıcak veya soğuk küller, yanık sigara izmaritleri, vb.
- Örn. alçı, beton, un gibi ince tozlar.

Güç kablosu önlemleri

- Düzenli olarak fiş ve kablonun hasarlı olup olmadığını kontrol edin. Kablonun hasarlı olduğu durumlarda elektrikli süpürgeyi asla kullanmayın.
- Kablo hasar görürse, tehlikeli durumların engellenmesi açısından yetkili Electrolux servis

merkezi tarafından değiştirilmesi gerekir. Elektrikli süpürge kablosu hasarları garanti kapsamında değildir.

- Elektrikli süpürgeyi asla kablosundan tutarak çekmeyin veya kaldırmayın.

Bütün servis ve onarım işlemleri yetkili bir Electrolux servis merkezi tarafından yapılmalıdır. Elektrikli süpürgeyi kuru bir yerde saklayın.

Tüketici bilgileri ve sürdürülebilirlik politikası

Electrolux, cihazın uygun olmayan biçimde kullanılması veya kurcalanması nedeniyle oluşan hiçbir hasarın sorumluluğunu kabul etmez. Garanti ve tüketiciler için iletişim bilgileriyle ilgili olarak ambalajdaki Garanti Kitapçığına bakın

Elektrikli süpürge veya Kullanım Talimatları ile ilgili yorumlarınız için lütfen floorcare@electrolux.com adresinden bize ulaşın

Sürdürülebilirlik politikası

Bu ürün, çevre üzerindeki etkileri göz önüne alınarak tasarlanmıştır. Tüm plastik parçalar, geri dönüştürme işlemleri dikkate alınarak işaretlenmiştir. Ayrıntılar için web sitemizi ziyaret edin: www.electrolux.com

Ambalaj malzemesi çevre dostudur ve geri dönüştürülebilir.

Вимоги техніки безпеки та попередження

Прилад не призначений для використання особами (включаючи дітей) із обмеженими фізичними, сенсорними або розумовими здібностями, без належного досвіду та обізнаності, якщо за ними не наглядає чи їх не інструктує щодо користування приладом особа, відповідальна за їх безпеку.

Слідкуйте за тим, щоб діти не гралися з приладом.

Слідкуйте за тим, щоб прилад було від'єднано від джерела живлення перед чищенням або ремонтом.

У жодному разі не використовуйте пилосос без фільтрів.

Увага!

Прилад містить електричні роз'єми:

- У жодному разі не збирайте рідину за допомогою пилососа
- Не поміщайте в середину пилососа рідину для чищення
- Шланг необхідно регулярно перевіряти і не використовувати в разі пошкодження.

Вищезгадане може призвести до серйозного пошкодження мотора, а таке пошкодження не покривається гарантією.

У жодному разі не використовуйте пилосос:

- Поруч із газами, що легко займаються тощо;
- для прибирання гострих предметів;
- для збирання гарячої чи холодної золи, недопалків тощо;
- для збирання тонкодисперсного пилу, наприклад від штукатурки, бетону, або борошна;

Попередження щодо шнура живлення

- Перевірте, чи не пошкоджено кабель та вилку. У жодному разі не використовуйте пилосос, якщо шнур живлення пошкоджено.

- Якщо шнур живлення пошкоджено, ремонт необхідно здійснювати лише в сервісному центрі Electrolux в цілях безпеки. Пошкодження шнура пилососа не підлягає гарантійному ремонту.
- Ніколи не тягніть та не піднімайте пилосос за шнур.

Обслуговування та ремонт пилососа можуть виконувати лише авторизовані сервісні центри Electrolux. Зберігайте пилосос у сухому місці.

Інформація для споживачів і політика захисту навколишнього середовища

Electrolux не несе жодної відповідальності за шкоду, спричинену внаслідок неналежного використання пилососа або самовільного внесення змін у конструкцію пилососа. Докладніше про гарантію та контактну інформацію для користувачів див. гарантійний талон, доданого до упаковки.

Якщо ви маєте пропозиції щодо покращення пилососа або посібника з експлуатації, зв'яжіться з нами за електронною адресою floorcare@electrolux.com.

Політика захисту навколишнього середовища

За своєю конструкцією цей виріб безпечний для довкілля. Всі пластмасові частини призначені для повторного використання. Докладніше див. на веб-сайті: www.electrolux.com

Матеріали упаковки є екологічно безпечними і можуть використовуватися для повторної переробки.

bul

cro

cze

est

slk

hun

latv

lith

pol

rom

slv

tur

ukr

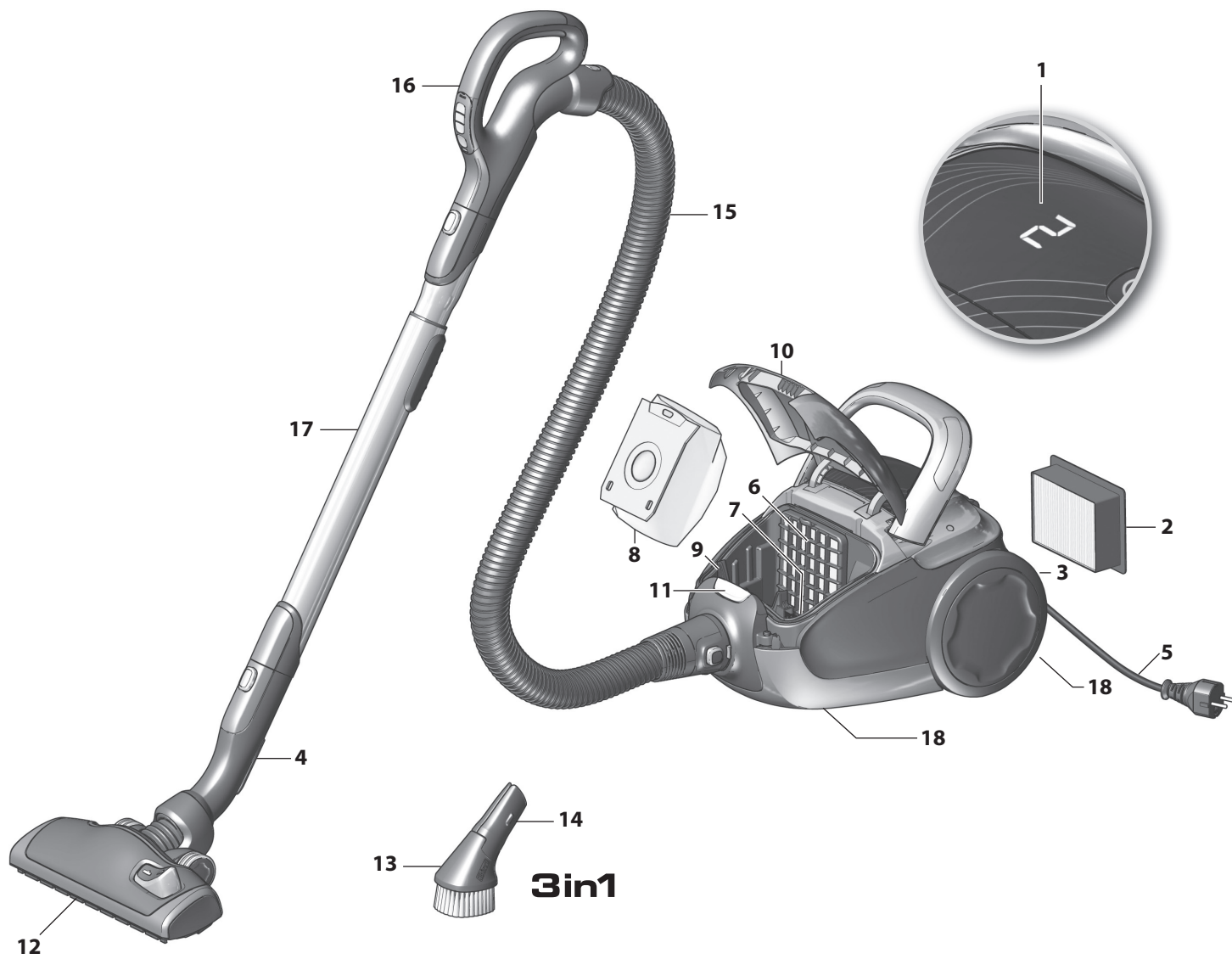

Description of your UltraOneMini:

1. LED Display
2. HEPA filter
3. HEPA filter cover
4. Parking clip
5. Power cord
6. Motor filter
7. Motor filter holder
8. Dust bag
9. Dust bag holder
10. Dust compartment cover
11. Button for dust bag compartment
12. Aeropro Nozzle
13. Aeropro 3in1 Nozzle
14. Aeropro 3in1 Nozzle clip
15. Aeropro Hose
16. Aeropro Remote Control Handle
17. Aeropro Telescopic Tube
18. 2 Parking slots

Description de votre UltraOneMini :

1. Écran LED
2. Filtre HEPA
3. Couvercle du filtre HEPA
4. Système de rangement Clip
5. Cordon d'alimentation
6. Filtre moteur
7. Support du filtre moteur
8. Sac à poussière
9. Support de sac à poussière
10. Couvercle du compartiment à poussière
11. Bouton d'ouverture du compartiment du sac à poussière
12. Suceur Aeropro
13. Suceur Aeropro 3 en 1
14. Système de rangement Clip du suceur Aeropro 3 en 1
15. Flexible Aeropro
16. Poignée de flexible avec commandes à distance Aeropro
17. Tube télescopique Aeropro
18. 2 fentes de rangement

Descrizione dell'UltraOneMini:

1. Display a LED
2. Filtro HEPA
3. Coperchio del filtro HEPA
4. Gancio di fermo
5. Cavo di alimentazione
6. Filtro motore
7. Supporto del filtro motore
8. Sacchetto raccogli polvere
9. Supporto sacchetto raccogli polvere
10. Coperchio vano raccogli polvere
11. Pulsante per vano raccogli polvere
12. Bocchetta Aeropro
13. Bocchetta Aeropro 3in1
14. Gancio bocchetta Aeropro 3in1
15. Tubo flessibile Aeropro
16. Impugnatura telecomando Aeropro
17. Tubo telescopico Aeropro
18. 2 fentes de rangement

Beskrivelse af UltraOneMini:

1. LED - Display
2. HEPA - filter
3. HEPA-filterdæksel
4. Parkeringsklemme
5. Strømledning
6. Motorfilter
7. Motorfilterholder
8. Støvsugerpose
9. Beholder til støvsugerpose
10. Dæksel til støvsugerposens beholder
11. Knap til støvsugerposens beholder
12. Aeropro mundstykke
13. Aeropro 3-i-1 mundstykke
14. Aeropro 3-i-1 mundstykkeklæmme
15. Aeropro slange
16. Aeropro greb til fjernbetjening
17. Aeropro teleskoprør
18. 2 parkeringsfunktioner

UltraOneMini-tuotteen kuvaus:

1. LED-näyttö
2. HEPA-suodatin
3. HEPA-suodattimen suojus
4. Pysäköintipidike
5. Verkkojohto
6. Moottorin suodatin
7. Moottorin suodattimen pidike
8. Pölypussi
9. Pölypussin pidike
10. Pölypussilokeron kansi
11. Pölypussilokeron painike
12. Aeropro-suulake
13. Aeropro 3in1 -suulake
14. Aeropro 3in1 -suulakkeen pidike
15. Aeropro-letku
16. Aeropro-kädensija, kaukosäädin
17. Aeropro-teleskoopputki
18. 2 Pysäköinti/säilytystelineitä

Beskrivelse av UltraOneMini:

1. LED-display
2. HEPA-filter
3. HEPA-filterdæksel
4. Parkeringsklips
5. Strømledning
6. Motorfilter
7. Beholder til motorfilter
8. Støvsugerpose
9. Beholder til støvsugerpose
10. Deksel til støvbeholder
11. Knapp til støvsugerposens kammer
12. Aeropro-munnstykke
13. Aeropro 3in1-munnstykke
14. Klemme til Aeropro 3in1-munnstykke
15. Aeropro-slange
16. Håndtak til Aeropro-fjernkontroll
17. Aeropro-teleskoprør
18. 2 Parkeringsspor

Описание Вашего UltraOneMini:

1. Светодиодный дисплей
2. Фильтр HEPA
3. Крышка фильтра HEPA
4. Парковочная защелка
5. Шнур питания
6. Фильтр двигателя
7. Держатель фильтра двигателя
8. Мешок для сбора пыли
9. Держатель мешка для сбора пыли
10. Крышка отделения для сбора пыли
11. Кнопка отделения для сбора пыли
12. Насадка Аэропро (Aeropro)
13. Насадка Аэропро 3 в 1
14. Защелка насадки Аэропро 3 в 1
15. Шланг Аэропро
16. Ручка Аэропро с дистанционным управлением
17. Телескопическая трубка Аэропро
18. Два парковочных гнезда

Beschreibung Ihres UltraOneMini:

1. LED-Display
2. HEPA-Filter
3. HEPA-Filterabdeckung
4. Parkfunktion
5. Netzkabel
6. Motorfilter
7. Motorfilterhalterung
8. Staubbeutel
9. Staubbeutelhalter
10. Abdeckung für Staubbeutelfach
11. Taste für Staubbeutelfach
12. AeroPro-Düse
13. AeroPro 3-in-1-Kombidüse
14. AeroPro 3-in-1-Kombidüsenclip
15. AeroPro-Schlauch
16. AeroPro-Griff mit Fernbedienung
17. AeroPro-Teleskoprohr
18. 2 Parkaufnahmen

Beschrijving van uw UltraOneMini:

1. LED-display
2. HEPA-filter
3. HEPA-filterdæksel
4. Opbergklem
5. Netsnoer
6. Motorfilter
7. Motorfilterhouder
8. Stofzuigzak
9. Stofzuigzakhouder
10. Deksel van stofzuigerzakcompartiment
11. Knop voor stofzuigerzakcompartiment
12. Aeropro-zuigmond
13. Aeropro-3in1-zuigmond
14. Aeropro-3in1-zuigmondklem
15. Aeropro-slang
16. Aeropro-handvat met afstandsbediening
17. Aeropro telescopische buis
18. 2 opbergsleuven

eng

dan

rus

fra

suo

de

ita

nor

ned

por

esp

sve

gre

Descrição do seu UltraOneMini:

1. Display LED
2. Filtro HEPA
3. Tapa do filtro HEPA
4. Assistente de estacionamento
5. Cabo de alimentação
6. Filtro do motor
7. Suporte do filtro do motor
8. Saco de pó
9. Suporte do saco de pó
10. Tapa do compartimento do saco de pó
11. Botão do compartimento do saco de pó
12. Escova Aeropro
13. Acessório Aeropro 3-em-1
14. Clípe da escova Aeropro 3-em-1
15. Mangueira Aeropro
16. Pega do controlo remoto Aeropro
17. Tubo telescópico Aeropro
18. 2 Ranhuras de estacionamento

Descripción de la UltraOneMini:

1. Pantalla LED
2. Filtro HEPA
3. Tapa del filtro HEPA
4. Clip para almacenamiento
5. Cable de alimentación
6. Filtro del motor
7. Soporte del filtro del motor
8. Bolsa de polvo
9. Soporte de la bolsa de polvo
10. Tapa del compartimento de polvo
11. Tecla del compartimento de polvo
12. Boquilla Aeropro
13. Boquilla Aeropro 3en1
14. Clip de boquilla Aeropro 3en1
15. Manguera Aeropro
16. Asa con mando a distancia Aeropro
17. Tubo telescópico Aeropro
18. 2 ranuras de almacenamiento

Beskrivning av din UltraOneMini

1. LED-Display
2. HEPA-filter
3. Lock över HEPA-filter
4. Parkeringspår
5. Strömsladd
6. Motorfilter
7. Hållare för motorfilter
8. Dampåse
9. Hållare för dampåse
10. Lucka för dammbehållare
11. Knapp för dampåsebehållare
12. Aeropro-munstycke
13. Aeropro 3in1-munstycke
14. Aeropro 3in1-tillbehörsfäste
15. Aeropro-slang
16. Aeropro-fjärrkontrollhandtag
17. Aeropro-teleskoprör
18. Parkeringsfäste

Περιγραφή της UltraOneMini:

1. Οθόνη LED
2. Φίλτρο HEPA
3. Κάλυμμα φίλτρου HEPA
4. Κλιπ στάθμευσης
5. Καλώδιο ρεύματος
6. Φίλτρο κινητήρα
7. Στήριγμα φίλτρου κινητήρα
8. Σακούλα σκόνης
9. Στήριγμα σακούλας σκόνης
10. Κάλυμμα χώρου συλλογής σκόνης
11. Κομπι για το χώρο συλλογής σκόνης
12. Στόμιο Aeropro
13. Στόμιο Aeropro 3σε1
14. Κλιπ στομίου Aeropro 3σε1
15. Εύκαμπτος σωλήνας Aeropro
16. Λαβή με τηλεχειριστήριο Aeropro
17. Τηλεσκοπικός σωλήνας Aeropro
18. 2 υποδοχές στάθμευσης

Описание на вашия UltraOneMini:

1. Дисплей със светодиоди
2. HEPA филтър
3. Капак на HEPA филтъра
4. Скоба за закрепване
5. Захранващ кабел
6. Филтър на мотора
7. Държач на филтъра на мотора
8. Торбичка за прах
9. Държач на торбичка за прах
10. Капак на контейнера за прах
11. Бутон за отделинето на торбичката за прах
12. Дюзата Aeropro
13. Дюза Aeropro 3 в 1
14. Щипка на дюзата Aeropro 3 в 1
15. Маркуч за Aeropro
16. Дръжка за дистанционно управление на Aeropro
17. Телескопична тръба за Aeropro
18. 2 гнезда за закрепване

Opis UltraOneMini:

1. LED zaslon
2. HEPA filtar
3. Poklopac HEPA filtra
4. Utor za parkiranje
5. Kabel napajanja
6. Filtar motora
7. Držač filtra motora
8. Vrećica za prašinu
9. Držač vrećice za prašinu
10. Poklopac spremnika za prašinu
11. Tipka spremnika vrećice za prašinu
12. Nastavak Aeropro
13. Nastavak Aeropro 3u1
14. Kopča nastavka Aeropro 3u1
15. Crijevno Aeropro
16. Daljinski upravljač za Aeropro na ručki
17. Teleskopska cijev Aeropro
18. 2 utora za parkiranje

Popis vašeho přístroje UltraOneMini:

1. LED displej
2. HEPA filtr
3. Kryt HEPA filtru
4. Parkovací svorka
5. Napájecí kabel
6. Filtr motoru
7. Držák filtru motoru
8. Prachový sáček
9. Držák prachového sáčku
10. Kryt prachového oddílu
11. Tlačítko oddílu prachového sáčku
12. Hubice Aeropro
13. Hubice Aeropro 3v1
14. Svorka hubice Aeropro 3v1
15. Hadice Aeropro
16. Držadlo s dálkovým ovládním Aeropro
17. Vysunovací trubice Aeropro
18. 2 parkovací otvory

UltraOneMini kirjeldus:

1. LED-näidik
2. HEPA filter
3. HEPA filtri kate
4. Kinnitusklamber
5. Toitejuhe
6. Mootori filter
7. Mootori filtri hoidik
8. Tolmukott
9. Tolmukoti hoidik
10. Tolmusektsiooni kate
11. Tolmukotisektsiooni nupp
12. Aeropro otsik
13. Aeropro kolm-ühes otsik
14. Aeropro kolm-ühes otsiku klamber
15. Aeropro voolik
16. Aeropro kaugjuhitav käepide
17. Aeropro teleskoopтору
18. 2 kinnituspesa

Popis vášho zariadenia UltraOneMini:

1. Displej LED
2. Filter HEPA
3. Kryt filtra HEPA
4. Parkovacia spona
5. Napájací kábel
6. Filter motora
7. Držiak filtra motora
8. Prachové vrečko
9. Držiak prachového vrečka
10. Kryt prachovej komory
11. Tlačidlo prístupu k prachovej komore
12. Dýza Aeropro
13. Dýza Aeropro 3 v 1
14. Svorka dýzy Aeropro 3 v 1
15. Hadica Aeropro
16. Rukoväť diaľkového ovládania Aeropro
17. Teleskopická trubica Aeropro
18. 2 parkovacie štrbiny

Az UltraOneMini készülék leírása:

1. LED-kijelző
2. HEPA szűrő
3. HEPA szűrő fedele
4. Parkolóállás
5. Hálózati kábel
6. Motorvédő szűrő
7. Motorvédő szűrő tartója
8. Porzsák
9. Porzsáktartó
10. Porgyűjtő rekesz fedele
11. Porgyűjtő rekesz fedelének gombja
12. Aeropro szívófej
13. Aeropro 3 az 1-ben szívófej
14. Aeropro 3 az 1-ben szívófejkapocs
15. Aeropro gégecső
16. Aeropro távvezérléses markolat
17. Aeropro teleszkópos cső
18. 2 db parkolónyílás

Opis odkurzacza UltraOneMini:

1. Wyświetlacz LED
2. Filtr HEPA
3. Pokrywa filtra HEPA
4. Uchwyt do parkowania
5. Przewód zasilający
6. Filtr silnika
7. Uchwyt filtra silnika
8. Worek na kurz
9. Uchwyt worka na kurz
10. Pokrywa komory worka na kurz
11. Przycisk komory worka na kurz
12. Ssawka Aeropro
13. Ssawka Aeropro 3 w 1
14. Uchwyt ssawki Aeropro 3 w 1
15. Wąż Aeropro
16. Uchwyt z przyciskami zdalnego sterowania Aeropro
17. Rura teleskopowa Aeropro
18. 2 gniazda do parkowania

Ultra One Mini Özellikleri:

1. LED gösterge
2. HEPA filtre
3. HEPA filtre kapağı
4. Park yuvası
5. Güç kablosu
6. Motor filtresi
7. Motor filtresi tutucusu
8. Toz torbası
9. Toz torası tutucusu
10. Dust torbası açma kapağı
11. Toz torbası kapağı açma düğmesi
12. Aeropro Başlık
13. Aeropro 3in1 Başlık
14. Aeropro 3in1 Başlık yuvası
15. Aeropro Hotum
16. Aeropro Uzaktan Kumanda Kolu
17. Teleskobik boru
18. 2 adet park yuvası

Modelio „UltraOneMini“ aprašymas:

1. Diodinio apšvietimo ekranas
2. „HEPA“ filtras
3. „HEPA“ filtro dangtelis
4. Pastatymo auselė
5. Maitinimo kábelas
6. Variklio filtras
7. Variklio filtro laikiklis
8. Dulkių surinkimo maišelis
9. Dulkių surinkimo maišelio laikiklis
10. Dulkių surinkimo skyriaus dangtis
11. Dulkių surinkimo maišelio skyriaus mygtukas
12. Antgalis „AeroPro“
13. Antgalis „AeroPro 3in1“
14. Antgalio „AeroPro 3in1“ spaustukas
15. Žarna „AeroPro“
16. Nuotolinio valdymo rankena „AeroPro“
17. Sustumiamas vamzdis „AeroPro“
18. Dvi pastatymo angos

Descrierea aspiratorului UltraOneMini:

1. Afișaj cu LED
2. Filtru HEPA
3. Capac filtru HEPA
4. Clemă de parcare
5. Cablu de alimentare
6. Filtru pentru motor
7. Suport pentru filtrul pentru motor
8. Sac de praf
9. Suport pentru sacul de praf
10. Capacul compartimentului pentru praf
11. Buton pentru compartimentul sacului de praf
12. Duză Aeropro
13. Duză Aeropro 3 în 1
14. Clemă duză Aeropro 3 în 1
15. Furtun Aeropro
16. Mâner pentru comandă de la distanță Aeropro
17. Tub telescopic Aeropro
18. 2 fante pentru parcare

Опис UltraOneMini:

1. РК-дисплей
2. Фільтр HEPA
3. Кришка фільтру HEPA
4. Затискач для зберігання
5. Кабель живлення
6. Фільтр двигуна
7. Тримач фільтру двигуна
8. Мішок для пилу
9. Тримач мішка для пилу
10. Кришка відділення для пилу
11. Кнопка відділення мішка для пилу
12. Насадка Aeropro
13. Насадка Aeropro 3-в-1
14. Затискач для насадки Aeropro 3-в-1
15. Шланг Aeropro
16. Ручка з дистанційним керуванням Aeropro
17. Телескопічна трубка Aeropro
18. 2 отвори для зберігання

Jūsu UltraOneMini apraksts:

1. LED displejs
2. HEPA filtrs
3. HEPA filtra pārsegs
4. Novietošanas skava
5. Barošanas vads
6. Motora filtrs
7. Motora filtra turētājs
8. Putekļu maisiņš
9. Putekļu maisiņa turētājs
10. Putekļu nodalījuma pārsegs
11. Putekļu maisiņa nodalījuma poga
12. Aeropro uzgalis
13. Aeropro 3 vienā uzgalis
14. Aeropro 3 vienā uzgaļa skava
15. Aeropro šūtene
16. Aeropro rokturis ar tālvadības pulti
17. Aeropro teleskopiskā caurule
18. 2 novietošanas atveres

Opis naprave UltraOneMini:

1. LED-prikazovalnik
2. Filter HEPA
3. Pokrov filtra HEPA
4. Zaponka za postavitev na enoto
5. Napajalni kabel
6. Filter motorja
7. Držalo filtra motorja
8. Vrečka za prah
9. Držalo vrečke za prah
10. Pokrov predelka za prah
11. Gumb predelka za vrečko za prah
12. Nastavek Aeropro
13. Nastavek Aeropro 3v1
14. Zaponka za nastavek Aeropro 3v1
15. Cev za nastavek Aeropro
16. Ročaj za daljinsko upravljanje Aeropro
17. Teleskopska cev Aeropro
18. 2 reži za postavitev na enoto

bul

cro

cze

est

slk

hun

latv

lith

pol

rom

slv

tur

ukr

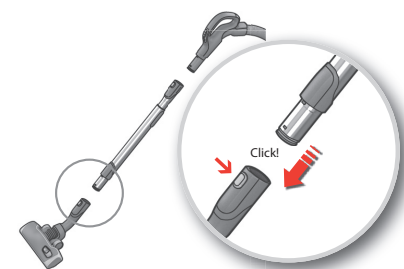
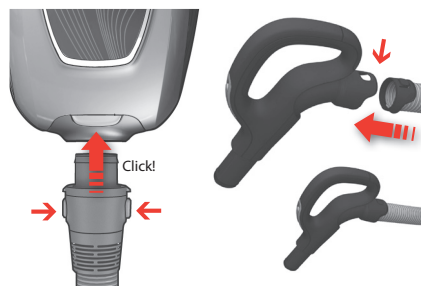
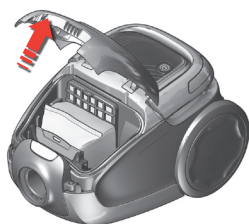

eng

1. Open the cover by pushing the release button. **Check that the dust bag is in place.**

dan

1. Åbn dækslet ved at trykke på udløserknappen. **Kontroller, at støvsugerposen er korrekt sat i.**

rus

1. Откройте крышку, нажав на защелку. **Убедитесь, что мешок для сбора пыли установлен на свое место.**

fra

1. Ouvrez le couvercle en appuyant sur le bouton de déverrouillage. **Vérifiez que le sac à poussière est en place.**

suo

1. Avaa kansi painamalla vapautuspainiketta. **Tarkista, että pölypussi on paikoillaan.**

de

1. Drücken Sie die Entriegelungstaste, um die Abdeckung zu öffnen. **Prüfen Sie, ob der Staubbeutel ordnungsgemäß eingesetzt ist.**

ita

1. Aprire il coperchio premendo il pulsante di rilascio. **Controllare che il sacchetto raccogli-polvere sia al suo posto.**

nor

1. Åpne dekselet ved å trykke på utløserknappen. **Kontroller at støvsugerposen er riktig satt inn.**

ned

1. Open het deksel door op de vrijgaveknop te drukken. **Controleer of er een stofzuigzak werd geplaatst.**

por

1. Pressione o botão de libertação para abrir a tampa. **Verifique se o saco de pó está bem instalado.**

esp

1. Abra la tapa pulsando la tecla de apertura. **Asegúrese de que la bolsa de polvo está instalada.**

sve

1. Öppna luckan genom att trycka knappen uppåt. **Kontrollera att dammpåsen s-bag® sitter på plats.**

gre

1. Ανοίξτε το κάλυμμα πιέζοντας το κουμπί απασφάλισης. **Βεβαιωθείτε ότι η σακούλα σκόνης είναι στη θέση της.**

2. **Insert the hose** (to remove it, press the lock buttons and pull the hose out).

2. **Monter slangen** (tryk på låseknappen, og træk slangen ud for at fjerne den).

2. **Вставьте шланг** (чтобы снять его, нажмите кнопки замка и вытяните шланг).

2. **Insérer le flexible** (pour le désassembler, appuyer sur les boutons de verrouillage et retirer le flexible).

2. **Kiinnitä letku** (irrota se painamalla lukituspainikkeita ja vetämällä letku irti).

2. **Schlauch einsetzen** (zum Abnehmen Verriegelungsknöpfe drücken und Schlauch herausziehen).

2. **Inserire il tubo flessibile** (per rimuoverlo, premere i pulsanti di bloccaggio ed estrarre il tubo).

2. **Sett inn slangen** (for å ta den av, trykk på låseknappene og trekk ut slangen).

2. **Bevestig de slang** (om deze weer te verwijderen drukt u op de vergrendelknoppen en trekt u de slang eruit).

2. **Insira a mangueira** (para a remover, prima os botões de bloqueio e retire a mangueira).

2. **Introduzca el tubo flexible** (para retirarlo, presione los botones de bloqueo y tire del tubo).

2. **Sätt i slangen** (om du vill ta bort den trycker du på låsknapparna och drar ut slangen).

2. **Εισαγάγετε τον εύκαμπτο σωλήνα** (για να τον αφαιρέσετε, πατήστε τα κουμπιά ασφάλισης και τραβήξτε τον εύκαμπτο σωλήνα έξω).

3. **Attach the telescopic tube to the floor nozzle** (to remove it, press the lock button and pull the nozzle off).

3. **Monter teleskoprøret til gulvmundstykket** (tryk på låseknappen, og træk mundstykket ud for at fjerne det).

3. **Присоедините телескопическую трубку к насадке для пола** (чтобы снять ее, нажмите кнопку замка и снимите насадку).

3. **Fixer le tube télescopique au suceur pour sols.** (Pour le désassembler, appuyer sur le bouton de verrouillage et retirer le suceur).

3. **Kiinnitä teleskooppiputki lattiasuuttimeen** (irrota se painamalla lukituspainiketta ja vetämällä suutin irti).

3. **Teleskoprohr in Bodendüse einsetzen** (zum Abnehmen Verriegelungsknopf drücken und Düse abnehmen).

3. **Fissare il tubo telescopico alla bocchetta per pavimenti** (per rimuoverlo, premere il pulsante di bloccaggio e togliere la bocchetta).

3. **Fest teleskoprøret til gulvmunnstykket** (for å ta det av, trykk på låseknappen og trekk av munnstykket).

3. **Bevestig de telescoopbuis aan het mondstuk** (om deze weer te verwijderen drukt u op de vergrendelknop en trekt u het mondstuk eruit).

3. **Ligue o tubo telescópico ao bocal para piso** (para o remover, prima o botão de bloqueio e retire o bocal).

3. **Acople el tubo telescópico en la boquilla para suelos** (para retirarlo, presione el botón de bloqueo y tire de la boquilla).

3. **Anslut teleskoprøret till golvmunstycket** (om du vill ta bort det trycker du på låsknappen och drar bort munstycket).

3. **Συνδέστε τον τηλεσκοπικό σωλήνα στο ακροφύσιο δαπέδου** (για να τον αφαιρέσετε, πατήστε το κουμπί ασφάλισης και τραβήξτε το ακροφύσιο έξω).

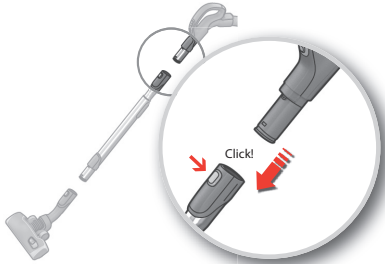

4. Attach the telescopic tube to the hose handle (to remove it, press the lock button and pull the hose handle out).

4. Montér teleskopørret til slangens håndtag (tryk på låseknappen, og træk slangehåndtaget ud for at fjerne det).

4. Присоедините телескопическую трубку к рукоятке шланга (чтобы снять ее, нажмите кнопку замка и вытяните рукоятку шланга).

4. Fixer le tube télescopique à la poignée du flexible. (Pour le désassembler, appuyer sur le bouton de verrouillage et retirer la poignée du flexible).

4. Kiinnitä teleskooppiputki letkukahvaan (irrotta se painamalla lukituspainiketta ja vetämällä letkukahva irti).

4. Teleskoprohr in Schlauchgriff stecken (zum Abnehmen Verriegelungsknopf drücken und Schlauchgriff herausziehen).

4. Fissare il tubo telescopico all'impugnatura del tubo flessibile (per rimuoverlo, premere il pulsante di bloccaggio ed estrarre l'impugnatura).

4. Fest teleskopørret til slangehåndtaget (for å fjerne det, trykk på låseknappen og trekk ut slangehåndtaget).

4. Bevestig de telescoopbuis aan de handgreep (om deze weer te verwijderen drukt u op de vergrendelknop en trekt u de handgreep eruit).

4. Ligue o tubo telescópico à pega da mangueira. (para o remover, prima o botão de bloqueio e retire a pega da mangueira).

4. Acople el tubo telescópico en el asa del tubo (para retirarlo, presione el botón de bloqueo y tire del asa del tubo).

4. Anslut teleskopørret till slanghandtaget (om du vill ta bort det trycker du på låsknappen och drar ut slanghandtaget).

4. Συνδέστε τον τηλεσκοπικό σωλήνα στη λαβή του εύκαμπτου σωλήνα (για να τον αφαιρέσετε, πατήστε το κουμπί ασφάλισης και τραβήξτε τη λαβή του εύκαμπτου σωλήνα έξω).

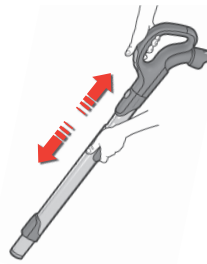

5. Adjust the telescopic tube by holding the lock with one hand and pulling the handle with the other hand.

5. Justér teleskopørret ved at holde låsen med den ene hånd og trække i håndtaget med den anden hånd.

5. Отрегулируйте телескопическую трубку, держа замок одной рукой и вытягивая рукоятку другой.

5. Réglez le tube télescopique en tenant le verrouillage d'une main et en tirant la poignée de l'autre main.

5. Säädä teleskooppiputken pituutta pitämällä lukkoa toisella kädellä ja vetämällä kahvasta toisella kädellä.

5. Teleskoprohr individuell in der Länge anpassen, indem Sie mit einer Hand den Verriegelungsknopf drücken und mit der anderen Hand am Griff ziehen.

5. Regolare il tubo telescopico tenendo il pulsante di bloccaggio con una mano e tirando l'impugnatura con l'altra.

5. Juster teleskopørret ved å holde låsen med den ene hånden og trekk i håndtaket med den andre.

5. Stel de lengte van de telescoopbuis in door met één hand de vergrendeling vast te houden en met de andere hand aan de handgreep te trekken.

5. Ajuste o tubo telescópico premindo o botão de bloqueio com uma mão e puxando a pega com a outra mão.

5. Para ajustar el tubo telescópico sujete el bloqueo con una mano y tire del asa con la otra.

5. Justera teleskopørret genom att hålla låset med en hand och dra handtaget fram eller tillbaka med den andra handen.

5. Ρυθμίστε τον τηλεσκοπικό σωλήνα κρατώντας την ασφάλεια με το ένα χέρι και τραβώντας τη λαβή με το άλλο.

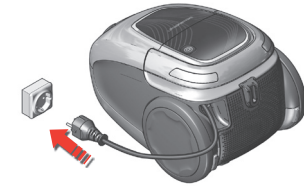

6. Pull out the power cord and plug it into the mains. A zero "0" will be visible in the display on the body.

6. Tag el-ledningen ud, og sæt den i en stikkontakt. Der vises et nul "0" på displayet på selve støvsugeren.

6. Вытяните шнур питания и вставьте его в розетку. На дисплее на корпусе прибора отобразится «0».

6. Tirer sur le cordon d'alimentation et le branche sur le secteur. Un zéro « 0 » s'affichera sur l'écran de l'aspirateur.

6. Vedä sähköjohto esiin ja kytke pistorasiaan. Laitteen näytössä näkyy "0".

6. Stromkabel herausziehen und den Stecker in die Steckdose stecken. Im Display am Gerät wird eine Null („0“) angezeigt.

6. Estrarre il cavo di alimentazione ed inserire la spina nella presa elettrica. Uno zero "0" sarà visibile nel display dell'alloggiamento.

6. Trekk ut strømledningen, og sett støpselet i stikkontakten. En null "0" vil være synlig i displayet på støvsugeren.

6. Trek aan het snoer en steek de stekker in het stopcontact. Op het display van de stofzuiger zal er een nul "0" worden weergegeven.

6. Puxe o cabo e introduza-o na tomada. O visor do corpo do aspirador apresenta um "0".

6. Tire del cable de alimentación y enchúfelo a la toma de red. Aparece un cero "0" en la pantalla del cuerpo.

6. Dra ut strömsladden och anslut den i ett eluttag. En nolla visas på LED-displayen

6. Τραβήξτε έξω το καλώδιο τροφοδοσίας και συνδέστε το στην πρίζα. Στην οθόνη του σώματος της συσκευής είναι ορατή η ένδειξη «0».

eng

dan

rus

fra

suo

de

ita

nor

ned

por

esp

sve

gre

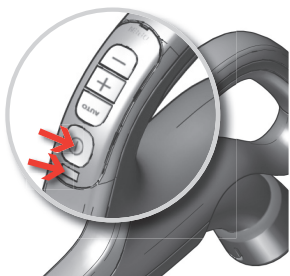

eng

7. The model can be operated by the ON/OFF button on the handle. Battery indicator blinks red when battery level is low.

dan

7. Modellen kan betjenes med tænd-/sluk-knappen på grebet. Batteriindikatoren blinker rødt, når batteriniveauet er lavt.

rus

7. Данная модель позволяет включать и выключать ее при помощи кнопок «ВКЛ/ВЫКЛ» на ручке. При разряде батареи начинает мигать красный индикатор.

fra

7. Cet aspirateur peut être mis en marche à l'aide de la touche Marche/Arrêt située sur la poignée. Un voyant rouge clignote lorsque le niveau de la batterie est faible.

suo

7. Laitetta voidaan käyttää kahvan ON/OFF-painikkeella. Akun merkivalo vilkkuu, kun akkuvirta on alhainen.

de

7. Dieses Modell wird über die Taste „AN/AUS“ am Griff bedient. Die Kontrolllampe „Akku“ blinkt rot, sobald der Akkustand niedrig ist.

ita

7. Il modello si aziona con il pulsante ON/OFF previsto sull'impugnatura. La spia della batteria lampeggia in rosso quando la batteria è scarica.

nor

7. Modellen kan opereres av ON/OFF-knappen på håndtaket. Batteri-indikatoren blinker rødt når batterinivået er lavt.

ned

7. De stofzuiger kan worden ingeschakeld door op de knop ON/OFF op het handvat te drukken. Als de accu bijna leeg is, zal het batterijlampje rood knipperen.

por

7. Pode ligar e desligar o aparelho no botão ON/OFF da pega. O indicador da bateria pisca a vermelho quando a bateria tem pouca carga.

esp

7. El modelo puede utilizarse con la tecla ON/OFF del asa. El indicador de batería parpadea en rojo cuando el nivel es bajo

sve

7. Denna modell kan styras med hjälp av PÅ/AV-knappen på handtaget. Batteriindikatorn blinkar rött när batterinivån är låg.

gre

7. Το μοντέλο μπορεί να λειτουργήσει με το κουμπί ON/OFF (ΕΝΕΡΓΟΠΟΙΗΣΗ/ΑΠΕΝΕΡΓΟΠΟΙΗΣΗ) που βρίσκεται στη λαβή. Η ένδειξη της μπαταρίας αναβοσβήνει κόκκινη όταν η στάθμη της μπαταρίας είναι χαμηλή.

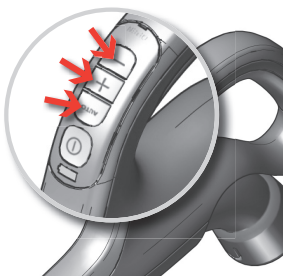

8. Adjust suction power. The cleaner starts in auto-function (automatic suction power regulation). To regulate manually, press "+" or "-" button. To go back to auto-function, press AUTO button.

8. Juster sugestykken. Støvsugeren starter i automatisk funktion (regulering af automatisk sugestykke). Tryk på knappen "+" eller "-" for at regulere manuelt. Tryk på knappen AUTO for at komme tilbage til automatisk funktion

8. Отрегулируйте мощность всасывания. При включении пылесос начинает работу в авторежиме (автоматический выбор мощности всасывания). Для регулировки вручную воспользуйтесь кнопками «+» или «-». Для возврата в авторежим нажмите на кнопку АВТО.

8. Réglez la puissance d'aspiration. L'aspirateur démarre en mode de fonctionnement automatique (réglage automatique de la puissance d'aspiration). Pour le régler manuellement, appuyez sur le bouton «+» ou «-». Pour revenir en mode de fonctionnement automatique, appuyez sur le bouton AUTO.

8. Säädä imutehoa. Pölynimurin automaattitoiminto on päällä käynnistäessä (automaattinen imutehon säätö). Säädä tehoa manuaalisesti painamalla "+" tai "-" -painiketta. Siirry takaisin automaattitoimintoon painamalla AUTO -painiketta.

8. Stellen Sie die Saugleistung ein. Der Staubsauger wird im Automatikmodus gestartet (automatische Saugleistungsregelung). Um die Saugleistung manuell zu regeln, drücken Sie die Tasten „+“ oder „-“. Um zurück in den Automatikmodus zu wechseln, drücken Sie die Taste „AUTO“.

8. Regolare la potenza di aspirazione. L'apparecchio inizia in modalità automatica (regolazione automatica della potenza di aspirazione). Per effettuare la regolazione manualmente, premere il pulsante „+“ o „-“. Per tornare alla modalità automatica, premere il pulsante AUTO.

8. Justere sugeeffekten. Støvsugeren starter i autofunksjon (automatisk sugeeffektregulering). For å regulere den manuelt, trykk på knappene „+“ eller „-“. For å gå tilbake til autofunksjonen, trykker AUTO-knappen.

8. De zuigkracht aanpassen. De stofzuiger start in de auto-functie (de zuigkracht wordt automatisch geregeld). Om de zuigkracht handmatig aan te passen, drukt u op de knop „+“ of „-“. Om terug te keren naar de auto-functie drukt u op de knop AUTO.

8. Ajuste a potência de sucção. O aspirador inicia na função automática (regulação automática da potência de sucção). Para regular manualmente, prima o botão „+“ ou „-“. Para voltar à função automática, prima o botão AUTO.

8. Ajuste la potencia de succión. La aspiradora empieza en automático (regulación automática de la potencia de succión). Para regular a mano, pulse „+“ o „-“. Para volver a la función automática, pulse AUTO.

8. Justera sugeeffekten. Dammsugaren startar i autofunktionsläge (automatisk sugeeffektreglering). Om du vill reglera manuellt trycker du på knappen + eller -. Om du vill återgå till autofunktionsläge trycker du på AUTO-knappen.

8. Ρυθμίστε την ισχύ αναρρόφησης. Η σκούπα ενεργοποιείται στην αυτόματη λειτουργία (αυτόματη ρύθμιση της ισχύος αναρρόφησης). Για μη αυτόματη ρύθμιση λειτουργίας, πιέστε το κουμπί «+» ή «-». Για επιστροφή στην αυτόματη λειτουργία, πιέστε το κουμπί AUTO.



9. After vacuuming rewind the cable by pushing the rewind button.

9. Efter støvsugning rulles ledningen op igen, ved at trykke på oprulningsknappen.

9. После использования пылесоса сматывайте шнур, нажав на кнопку сматывания шнура.

9. Après utilisation, rangez le cordon d'alimentation en appuyant sur le bouton de l'enrouleur.

9. Kääri johto takaisin kelaan imuroimisen jälkeen painamalla kelauspainiketta.

9. Drücken Sie nach dem Staubsaugen die Aufrolltaste, um das Netzkabel aufzuwickeln.

9. Dopo l'uso, riavvolgere il cavo premendo il pulsante di riavvolgimento cavo.

9. Etter støvsuging må du spole opp kabelen ved å trykke på spole-knappen.

9. Na het stofzuigen rolt u de kabel op door op de opwikkelknop te drukken.

9. Quando acabar de aspirar, enrole o cabo premindo o botão de recolha de cabo.

9. Después de aspirar, recoja el cable pulsando el botón de recogida.

9. När du är klar med dammsugningen trycker du på knappen för sladdvindan så rullas sladden in.

9. Μετά την ολοκλήρωση του σκουπισματος, τυλίξτε ξανά το καλώδιο, πιέζοντας το κουμπί περιέλιξης.

Insert the nozzle parking clip into one of the two parking slots on the back or on the bottom of the machine.

Sæt mundstykkets parkeringsklemme ind i en af de to opbevaringsriller på siden eller bagsiden.

Вставьте зажим насадки в одно из двух гнезд для хранения сбоку или сзади.

Insérer le clip de rangement du suceur dans l'une des deux fentes de rangement "Parking" sur le côté ou à l'arrière de l'aspirateur.

Aseta suuttimen kiinnike kyljen tai takaosan säilytyspidikeeseen.

Düsen-Parkclip in eine der seitlichen oder hinteren Parkschiene einsetzen.

Inserire il fermo di blocco della bocchetta in uno dei due alloggiamenti presenti su un lato o sul retro.

Sett parkeringsklipsen på munnstykket ned i ett av de to parkeringssporene på siden eller baksiden.

Schuif de parkeerklomp van het mondstuk in een van de twee parkeerleuven aan de zijkant of de achterkant.

Insira o grampo de arrumação do bocal num dos dois encaixes de arrumação, na parte lateral ou posterior.

Inserte la pinza de parada de la boquilla en una de las ranuras de parada de la parte lateral o posterior.

Sätt fast munstykkets parkeringsfäste i något av de två parkeringsspåren som finns på sidan och undertill.

Εισαγάγετε το κλιπ στάθμευσης του ακροφυσίου μέσα σε μία υποδοχή στάθμευσης στο πλαϊνό ή πίσω μέρος της σκούπας.



eng

dan

rus

fra

suo

de

ita

nor

ned

por

esp

sve

gre

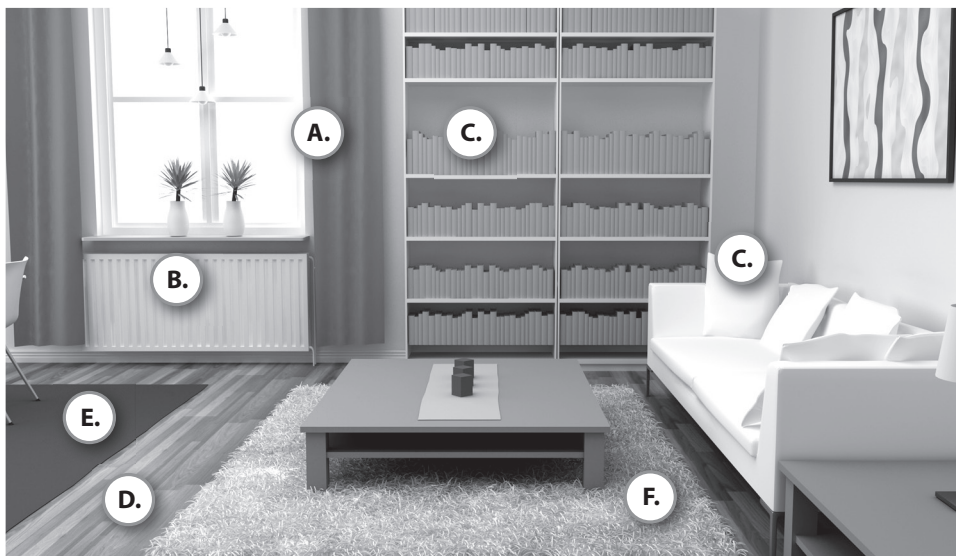

For optimum performance check the five power levels during use. (1=Normal mode, 5= Maximum mode)

Auto mode: The selected power level is shown on the LED display. When in auto mode, the vacuum cleaner automatically selects the vacuum level best suited to the floor type.

Kontroller de fem effektrin under brug for optimal ydelse. (1=Normal tilstand, 5= Maksimal tilstand)

Auto-tilstand: Den valgte optimale ydelse vises på LED-displayet. I auto-tilstand vælger støvsugeren automatisk det støvsugerniveau, der passer bedst til typen af gulv.

Для достижения оптимальной производительности в ходе работы ориентируйтесь на пять уровней мощности. (1=нормальный режим, 5= максимальная мощность)

Авторежим: выбранный уровень мощности отображается на светодиодном дисплее. В авторежиме пылесос автоматически выбирает мощность всасывания, максимально подходящую для данного типа пола.

Pour obtenir des performances optimales, vérifiez les cinq niveaux de puissance pendant l'utilisation. (1 = mode normal, 5 = mode maximal)

Mode automatique : le niveau de puissance choisi s'affiche sur l'écran LED. En mode automatique, l'aspirateur choisit automatiquement le niveau d'aspiration le mieux adapté au type de sol.

Tarkista viisi tehotosaoo käyttöön aikana optimaalisen tehon saavuttamiseksi. (1=Normaali tila, 5= Maksimitila)

Automaattitila: Valittu tehotosaoo näkyy LED-näytössä. Automaattitilassa pölynimuri valitsee automaattisesti lattiatyyppiin sopivimman imutehon.

Um die optimale Saugleistung einzustellen, regeln Sie die Leistung beim Staubsaugen über die 5 Leistungsstufen. (1 = Normalbetrieb, 5 = Maximale Leistung)

Automatikmodus: Die ausgewählte Leistungsstufe wird im LED-Display angezeigt. Im Automatikmodus wird die für den jeweiligen Bodentyp am besten geeignete Saugleistung vom Staubsauger automatisch eingestellt.

Per ottenere la massima aspirazione, controllare i cinque livelli di potenza durante l'uso. (1=modalità normale, 5= modalità massima)

Modalità automatica: il livello di potenza selezionato sarà visualizzato sul display a LED. In modalità automatica, l'aspirapolvere seleziona automaticamente il livello di aspirazione più adatto al tipo di pavimento.

eng

dan

rus

fra

suo

de

ita

nor

ned

por

esp

sve

gre

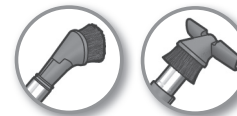
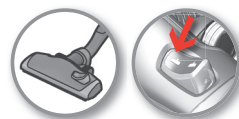
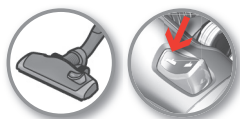
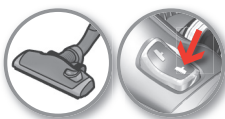
**3in1****A.****B.****C.****D.****E.****F.**

eng

dan

rus

fra

suo

de

ita

nor

ned

por

esp

sve

gre

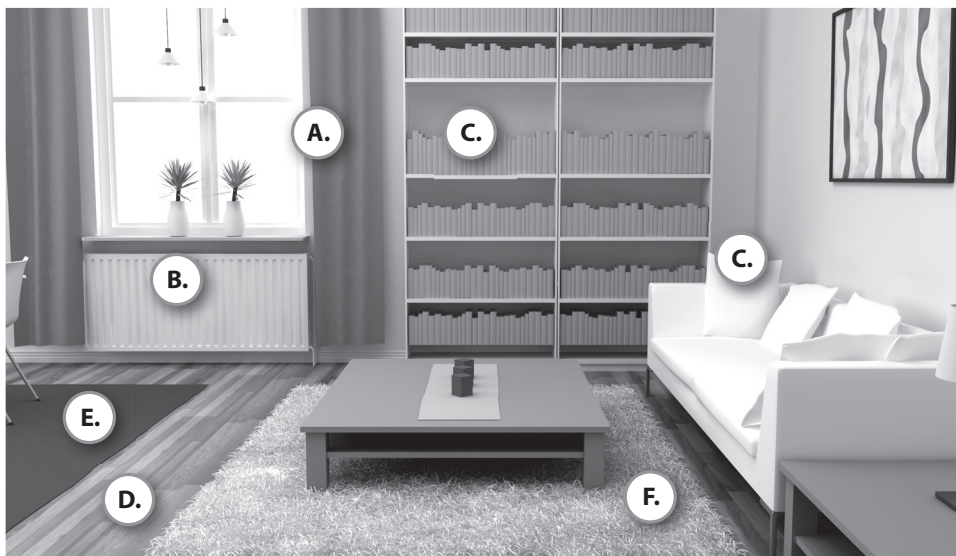

För optimal ytelse, sejk de fem effektnivåene under bruk. (1=Normal modus, 5=Maksimal modus)

Automodus: Det valgte effektnivået vises på LED-displayet. Når du er i automatisk modus, velger støvsugeren automatisk støvsugenivået som er best egnet til gulvtypen.

Voor de beste prestatie dient u tijdens het gebruik de vijf krachtniveaus uit te proberen.

(1=Normale modus, 5= Maximale modus)

Automatische modus: Het geselecteerde krachtniveau wordt op het LED-display weergegeven. In automatische modus zal de stofzuiger automatisch het beste niveau voor het type vloer kiezen.

Para obter um desempenho óptimo, verifique os cinco níveis de potência durante a utilização.

(1 = Modo Normal, 5 = Modo Máximo)

Modo Auto: O nível de potência seleccionado é indicado no visor LED. No modo Auto, o aspirador selecciona automaticamente o nível de aspiração mais adequada para o tipo de piso.

Para un rendimiento óptimo, compruebe los cinco niveles durante el uso. (1=modo normal, 5=modo máximo)

Modo Auto: La potencia seleccionada aparece en la pantalla LED. En modo Auto, la aspiradora selecciona automáticamente el nivel de vacío más apropiado para el tipo de suelo.

För optimal prestanda, kontrollera de 5 sugoeffektsnivåerna under användning. (1=Normal, 5= Maximum).

Auto-läge: Den valda nivån visas på LED-displayen. I Auto-läge väljer dammsugaren automatiskt den nivå som passar bäst för för golvtypen.

Για τα καλύτερα δυνατά αποτελέσματα, ελέγξτε τα πέντε επίπεδα ισχύος κατά τη χρήση.

(1=Κανονική λειτουργία, 5= Μέγιστο επίπεδο λειτουργίας)

Λειτουργία Auto (Αυτόματη): Το επιλεγμένο επίπεδο ισχύος εμφανίζεται στην οθόνη LED. Στην αυτόματη λειτουργία, η ηλεκτρική σκούπα επιλέγει αυτόματα το καλύτερο δυνατό επίπεδο αναρρόφησης για τον τύπο δαπέδου.

eng

dan

rus

fra

suo

de

ita

nor

ned

por

esp

sve

gre

**3in1****A.****B.****C.****D.****E.****F.**

eng

dan

rus

fra

suo

de

ita

nor

ned

por

esp

sve

gre



eng

1. **Replace the dustbag**, when the dust bag indicator is illuminated. Dust bag reference: ES 01.

dan

1. **Udskift støvsugerposen**, når indikatoren lyser. Støvsugerposereference: ES 01.

rus

1. **Заменяйте мешок для сбора пыли**, когда загорается индикатор наполнения мешка для сбора пыли. Модель пылесборника: ES 01.

fra

1. **Remplacez le sac à poussière lorsque le voyant du sac s'allume.** Référence du sac à poussière : ES 01.

suo

1. **Vaihda pölypussi**, kun pölypussin merkkivalo syttyy. Pölypussin viite: ES 01.

de

1. **Wenn die Kontrolllampe „Staubbeutel“ aufleuchtet**, muss der Staubbeutel ersetzt werden. Staubbeutel-Typ: ES 01.

ita

1. **Sostituire il sacchetto raccogli-polvere quando il rispettivo indicatore si illumina.** Riferimento per il sacchetto raccogli-polvere: ES 01.

nor

1. **Bytt posen**, når støvsugerposeindikatoren lyser. Referanse for støvsugerposen: ES 01.

ned

1. **Vervang de stofzuigerzak wanneer het stofzuigerzaklampje brandt.** Stofzuigerzakken: ES 01.

por

1. **Substitua o saco de pó quando o indicador do saco do pó estiver aceso.** Referência do saco de pó: ES 01.

esp

1. **Cambie la bolsa de polvo cuando se ilumine el indicador de la bolsa de polvo.** Referencia de la bolsa de polvo: ES 01.

sve

1. **Byt dammpåsen när dammpåse-indikatorn lyser.** Dammpåsereferens: ES 01.

gre

1. **Αντικαταστήστε τη σακούλα σκόνης, όταν ανάψει η ένδειξη της σακούλας.** Κωδικός σακούλας σκόνης: ES 01.

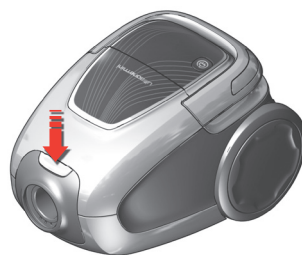

2. **Open the dust compartment cover** by pressing the release button.

2. **Åbn dækslet til støvsugerposebeholderen** ved at trykke på udløserknappen.

2. **Откройте отделение для сбора пыли**, нажав на фиксатор.

2. **ouvrez le couvercle du compartiment** du sac en appuyant sur le bouton de déverrouillage.

2. **Avaa pölysäiliön kansi painamalla** vapautuspainiketta.

2. **Drücken Sie die Entriegelungstaste**, um die Abdeckung für das Staubbeutel Fach zu öffnen.

2. **Aprire il coperchio del vano raccogli-polvere** premendo il pulsante di rilascio.

2. **Åpne støvdekselet ved å trykke** på utløserknappen.

2. **Open het stofzuigerzakcompartiment door** op de vrijgaveknop te drukken.

2. **Prima o botão de libertação para abrir o** compartimento do saco de pó.

2. **Para abrir la tapa del compartimento de polvo** pulse la tecla de apertura.

2. **Öppna dammbehållarluckan genom** att trycka på knappen.

2. **Ανοίξτε το κάλυμμα του χώρου συλλογής σκόνης**, πιέζοντας το κουμπί απασφάλισης.

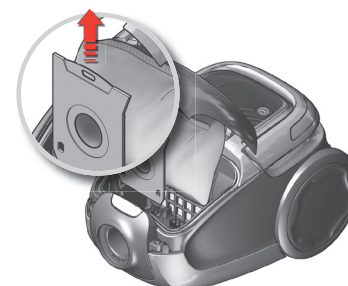

3. Pull the cardboard handle to **close and remove the dust bag.**

3. Træk i paphåndtaget for at **lukke og fjerne støvsugerposen.**

3. Потяните картонный держатель, **чтобы закрыть и вынуть пылесборник**

3. Tirez sur la languette cartonnée pour **fermer et retirer le sac à poussière.**

3. Vedä pahvikahvaa **lähemmäksi ja ota pölypussi pois.**

3. Kartonstreifen ziehen, um **den Staubbeutel zu schließen und herauszunehmen.**

3. Tirare la maniglia in cartone per **chiudere e rimuovere il sacchetto.**

3. Trekk i papphåndtaget for å **lukke og fjerne støvsugerposen.**

3. Trek aan de kartonnen greep om **stofzuigerzakken te sluiten en weg te halen.**

3. Puxe a pega do cartão para **fechar e remover o saco.**

3. Tire del asa de cartón para **cerrar y extraer la bolsa.**

3. Dra i kartonghandtaget så **stängs påsen och du kan ta bort den.**

3. Τραβήξτε τη λαβή του χαρτονιού, για να **κλείσετε και να αφαιρέσετε τη σακούλα.**

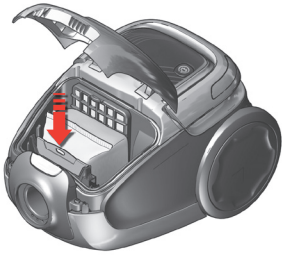

- 4. Insert a new dust bag** by pushing the cardboard straight down in its tracks. Close the lid. If the dustbag is not properly placed or is missing, the lid will not close.
- 4. Indsæt en ny støvsugerpose** ved at trykkes papret lige ned langs skinnen. Luk låget. Hvis støvsugerposen mangler eller ikke sidder korrekt, kan låget ikke lukke.
- 4. Вставьте новый пылесборник**, протолкнув картонный держатель вдоль направляющих вниз до упора. Закройте крышку. Если пылесборник вставлен неправильно или отсутствует, крышка не закроется.
- 4. Mettre en place un nouveau sac à poussière** en poussant la partie cartonnée tout droit vers le bas, dans les rails. Fermer le couvercle. Si le sac à poussière n'est pas correctement positionné ou s'il est manquant, il est impossible de fermer le couvercle. Ne jamais forcer pour le fermer.
- 4. Pane uusi bag pölypussi paikoilleen** työntämällä pahvia suoraan alas sille tarkoitettuun uriin. Sulje kansi. Jos bag -pölypussia ei panna oikein paikoilleen tai pölypussia ei ole, kantta ei voi sulkea.
- 4. Neuen Staubbeutel einsetzen**, indem der Karton in den Führungen direkt nach unten gedrückt wird. Den Deckel schließen. Bei falsch eingesetztem oder fehlendem Staubbeutel lässt sich der Deckel nicht schließen.
- 4. Inserire un nuovo sacchetto** spingendo il cartone verso il basso negli appositi binari. Chiudere il coperchio. Se il sacchetto non è posizionato correttamente o manca, il coperchio non si chiude.
- 4. Sett inn en ny støvsugerposen** ved å skyve pappstykket rett ned i sporene. Lukk dekselet. Hvis støvsugerposen ikke er satt riktig på plass eller mangler, lukkes ikke dekselet.
- 4. Plaats een nieuwe stofzuigerzakken** door het karton recht naar beneden in de geleiderails te duwen. Sluit de klep. Als de stofzuigerzakken niet goed geplaatst is of ontbreekt, kunt u de klep niet sluiten.
- 4. Inserir um novo saco** empurrando o cartão para baixo através das guias. Feche a tampa. Se o saco não estiver colocado correctamente ou se estiver em falta, a tampa não fechará.
- 4. Para insertar una nueva bolsa** empuje el cartón recto hacia abajo en las guías. Cierre la tapa. Si la bolsa no está colocada correctamente o falta, no se cerrará la tapa.
- 4. Sätt i en ny påse** genom att trycka ned kartongskivan rakt ned i spåren. Stäng luckan. Om påsen inte är rätt isatt, eller om den saknas, så går det inte att stänga locket.
- 4. Εισαγάγετε μια νέα σακούλα** σπρώχνοντας το χαρτόνι ευθεία κάτω μέσα στις υποδοχές. Κλείστε το καπάκι. Εάν η σακούλα δεν έχει τοποθετηθεί σωστά ή λείπει, το καπάκι δεν θα κλείσει.

NB: Always change the dust bag when the indicator signal is illuminated even if the dust bag is not full (it may be blocked) and after using carpet cleaning powder.

NB: Udsift altid støvsugerposen, når indikatorlampen lyser, selvom den ikke er fuld (den kan være blokeret) og efter brug af tæpperens.

Внимание! Всегда заменяйте пылесборник при горящем индикаторе, даже если он не полон (он мог засориться), и после применения порошка для чистки ковров.

Remarque : Remarque : Toujours changer le sac à poussière lorsque le voyant est allumé, même s'il n'est pas plein (il peut être colmaté), et après utilisation d'une poudre de nettoyage pour moquettes.

Huomautus: Huomautus: Vaihda pölypussi aina, kun merkkivalo palaa, vaikka pölypussi ei olisikaan täynnä (se voi olla tukossa), ja aina puhdistusjauheen käytön jälkeen.

Wichtig: Wichtig: Bei Aufleuchten der Anzeige den Staubbeutel auch austauschen, wenn er nicht voll erscheint (er ist möglicherweise mit Feinstaub zugesetzt).

NB: Sostituire sempre il sacchetto quando si accende l'indicatore, anche se il sacchetto non è pieno (potrebbe essere bloccato) e dopo avere usato detergenti in polvere per la pulizia a secco di tappeti.

NB: Bytt alltid støvsugerposen når indikatoren lyser, selv om støvsugerposen ikke er full (den kan være blokkert), og etter at du har brukt tepperenspulver.

NB: Vervang de stofzuigerzakken altijd wanneer het indicatielampje brandt, ook als de stofzuigerzakken nog niet vol is (wellicht is er een verstopping), en nadat u tapijtreiniger in poedervorm hebt gebruikt.

NB: Substitua sempre o saco quando o sinal indicador se acender, mesmo que o saco não esteja cheio (poderá estar bloqueado) e depois de utilizar pó de limpeza de tapetes.

Nota: Cambie siempre la bolsa cuando se encienda la señal del indicador incluso si la bolsa no está llena (puede estar bloqueada) y después de usar productos en polvo para limpiar alfombras.

Att tänka på: Byt alltid påsen när indikatorn lyser även om påsen inte är full (den kan vara igentäppt) och efter att du använt mattrengöringsmedel.

Σημείωση: Να αλλάζετε πάντα τη σακούλα όταν ανάβει η ένδειξη, ακόμα και εάν η σακούλα δεν είναι γεμάτη (μπορεί να έχει φράξει) και μετά τη χρήση σκόνης καθαρισμού χαλιών.

eng

dan

rus

fra

suo

de

ita

nor

ned

por

esp

sve

gre

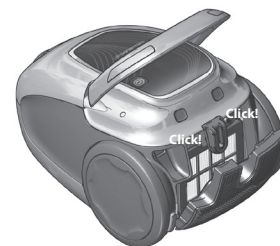
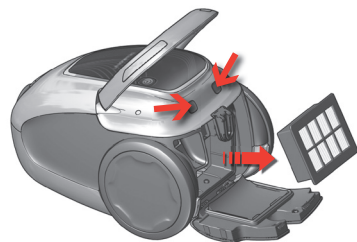

eng

1. Replace the HEPA filter when the filter indicator is illuminated.

dan

1. Skift Hepa-filteret, når indikatorlampen "filter" lyser.

rus

1. Заменяйте фильтр Хепа при включении индикатора фильтра.

fra

1. Remplacer le filtre Hepa lorsque le voyant « filter » est allumé.

suo

1. Vaihda Hepa-suodatin, kun suodattimen merkivalo palaa.

de

1. Den Hepa-Filter ersetzen, wenn die "Filter"-Anzeige aufleuchtet.

ita

1. Sostituire il filtro Hepa quando si accende l'indicatore del filtro.

nor

1. Bytt Hepa-filteret når filterindikatoren lyser.

ned

1. Reinig het Hepa-filter wanneer het indicatorlampje FILTER gaat branden.

por

1. Substitua o filtro Hepa quando o indicador "filter" se acender.

esp

1. Cambie el filtro Hepa cuando se encienda el indicador "filter".

sve

1. Byt ut Hepa-filtret när filterindikatorn lyser.

gre

1. Αντικαταστήστε το φίλτρο Ηερα, όταν ανάβει η ένδειξη "filter" (φίλτρο).

2. Press the release buttons and replace the filter. Please use original Electrolux filter EF 94.

2. Tryk på udløsningsknapperne, og udskift filteret. Brug venligst original Electrolux filter EF 94.

2. Нажмите на кнопки разблокирования и замените фильтр. Используйте оригинальные фильтры Electrolux EF 94.

2. Appuyez sur les boutons de déverrouillage et remplacez le filtre. Veuillez utiliser un filtre Electrolux d'origine EF 94.

2. Paina vapautuspainikkeita ja vaihda suodatin. Käytä alkuperäistä Electrolux-suodatinta EF 94.

2. Drücken Sie die Entriegelungstasten und ersetzen Sie den Filter. Verwenden sie original Electrolux Filter EF 94.

2. Premere i pulsanti di rilascio e sostituire il filtro. Usare il filtro Electrolux originale EF 94.

2. Trykk på utløserknappene og bytt ut filteret. Bruk originalt Electrolux-filter EF 94.

2. Druk op de ontgrendelknop en vervang het filter. Gebruik het originele Electrolux filter EF 94

2. Prima os botões de libertação e substitua o filtro. Utilize o filtro EF 94 original da Electrolux.

2. Pulse las teclas de apertura y cambie el filtro. Utilice el filtro original Electrolux EF 94.

2. Tryck på spärknapparna och byt filtret. Använd Electrolux originalfilter EF 94.

2. Πιέστε τα κουμπιά απασφάλισης και αντικαταστήστε το φίλτρο. Χρησιμοποιείτε γνήσιο φίλτρο EF 94 της Electrolux.

3. To close the lid, insert the front hooks in the rails, push the lid forward and press down.

3. For at lukke låget skal du sætte de forreste kroge ned på skinnen, skubbe låget fremad og trykke ned.

3. Чтобы закрыть крышку, вставьте передние выступы в направляющие, вдвиньте крышку вперед и нажмите вниз.

3. Pour fermer la grille du filtre, insérer les crochets avant dans leurs rails, repousser la grille vers l'avant et appuyer dessus.

3. Sulje kansi sovittamalla etukoukut uriini, työntämällä kantta eteenpäin ja painamalla sitä alas.

3. Zum Schließen des Deckels die vorderen Haken in die Führungen einsetzen, den Deckel erst nach vorne schieben und dann nach unten drücken.

3. Per chiudere il coperchio, inserire i ganci nelle guide, spingere il coperchio in avanti e premere verso il basso.

3. Lukk dekelet ved å sette frontkrokene i skinnene, skyve dekelet fremover og trykke ned.

3. Sluit de klep: schuif de haken vooraan in de geleiderails, duw de klep naar voren en dan naar beneden.

3. Para fechar a tampa, insira os ganchos frontais nas calhas, empurre a tampa para a frente e pressione-a.

3. Para cerrar la tapa, inserte los ganchos frontales en las guías, empuje la tapa hacia delante y presiónela.

3. Du stänger locket genom att fästa de främre hakarna i spåren och trycka locket framåt och nedåt.

3. Για να κλείσετε το καπάκι, εισαγάγετε τα μπροστινά άγκιστρα στις ράγες, σπρώξτε το καπάκι προς τα εμπρός και πατήστε κάτω.

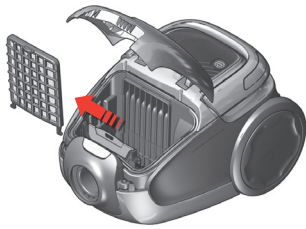

- 4. Replace the motor filter** when dirty or after every 4th dust bag replacement. Push the filter holder down and pull it out. Exchange the filter and close the lid.
- 4. Udsift motorfiltret, når det er snavset eller efter hver fjerde udsiftning af støvsugerpose.** Skub filterholderen ned, og træk den ud. Udsift filtret, og luk låget.
- 4. Заменяйте фильтр двигателя, если он загрязнен или при каждой 4-й замене мешка для сбора пыли.** Нажмите на держатель фильтра и выньте его. Замените фильтр и закройте крышку.
- 4. Remplacez le filtre moteur si celui-ci est sale ou lorsque le sac a été remplacé 4 fois.** Appuyez sur le support de filtre et retirez-le. Remplacez le filtre et fermez le couvercle.
- 4. Vaihda moottorin suodatin sen ollessa likainen tai joka 4. pölypussin vaihtokerralla.** Paina suodattimen pidike alas ja vedä se ulos. Vaihda suodatin ja sulje kansi.
- 4. Ersetzen Sie den Motorfilter, wenn dieser verschmutzt ist bzw. bei jedem vierten Ersetzen des Staubbeutel.** Drücken Sie die Filterhalterung nach unten, und ziehen Sie den Filter heraus. Ersetzen Sie den Filter, und schließen Sie die Abdeckung.
- 4. Sostituire il filtro del motore quando è sporco o ogni 4 sostituzioni del sacchetto raccogli-polvere.** Premere il supporto del filtro ed estrarlo. Sostituire il filtro e chiudere il coperchio.
- 4. Bytt motorfilteret når det er skittent eller etter hver fjerde støvsugerposeutbytting.** Trykk filterholderen ned og trekk den ut. Bytt filteret og lukk lokket.
- 4. Vervang het motorfilter wanneer deze vuil is of nadat u de stofzuigerzak voor de vierde maal hebt vervangen.** Druk op de filterhouder en verwijder deze. Vervang het filter en sluit het deksel.
- 4. Substitua o filtro do motor quando detectar que ele está sujo ou após 4 substituições do saco de pó.** Pressione o suporte do filtro para baixo e puxe-o para fora. Troque o filtro e feche a tampa.
- 4. Cambie el filtro del motor cuando esté sucio o cada 4 sustituciones de la bolsa de polvo.** Empuje el soporte del filtro y tire para extraerlo. Cambie el filtro y cierre la tapa.
- 4. Byt ut motorfiltret när det är smutsigt eller efter var fjärde påse.** Tryck filterhållaren nedåt och dra sedan ut den. Byt ut filtret och stäng locket.
- 4. Αντικαταστήστε το φίλτρο κινητήρα όταν είναι βρώμικο ή κάθε 4η φορά που αντικαθιστάτε τη σακούλα σκόνης.** Σπρώξτε το στήριγμα του φίλτρου προς τα κάτω και τραβήξτε το φίλτρο προς τα έξω. Αλλάξτε το φίλτρο και κλείστε το καπάκι.

Cleaning the washable HEPA filter

Rinse the inside (dirty side) in lukewarm tap water. Tap the filter frame to remove the water. Repeat the process four times. *Note:* Do not use cleaning agents and avoid touching the filter surface. Let the filter dry.

Rengøring af det vaskbare HEPA-filter

Rengør indersiden (den snavsede side) i lunkent vand fra hanen. Bank på filterrammen for at fjerne vandet. Gentag processen fire gange. *Bemærk:* Brug ikke rengøringsmidler, og undgå at berøre filterets overflade. Lad filteret tørre.

Очистка моющегося фильтра HEPA

Промойте внутреннюю (загрязненную) поверхность фильтра под краном теплой водой. Слегка постучите по рамке фильтра, чтобы стряхнуть воду. Повторите процедуру четыре раза. *Примечание.* Не применяйте моющие средства и старайтесь не прикасаться к поверхности фильтра. Подождите, пока фильтр просохнет.

Nettoyage du filtre HEPA lavable

Rincer l'intérieur (côté sale) du filtre à l'eau tiède sous un robinet. Tapoter le cadre du filtre pour éliminer l'eau superflue. Répéter l'opération quatre fois. *Remarque:* Ne pas utiliser de produits de nettoyage et éviter de toucher la surface du filtre. Laisser le filtre sécher.

Pestävän HEPA suodattimen puhdistus

Huuhtele sisäpuoli (likainen puoli) juoksevassa kädenlämpöisessä vedessä. Poista ylimääräinen vesi napauttamalla suodattimen kehystä. Toista vaiheet neljä kertaa. *Huom!* Älä käytä puhdistusaineita äläkä kosketa suodatinpintaa. Anna suodattimen kuivua hyvin ennen kuin panet sen takaisin paikoilleen.

Reinigung des auswaschbaren HEPA-Filters

Innenseite (verschmutzte Seite) des Filters unter lauwarmem Leitungswasser spülen. Gegen den Filterrahmen klopfen, um das Wasser zu entfernen. Reinigung vier Mal wiederholen. *Hinweis:* Keine Reinigungsmittel verwenden und die Filteroberfläche nicht berühren. Filter vollständig trocknen lassen. Filter wieder einsetzen.

Pulizia del filtro lavabile HEPA

Sciacquare l'interno (lato sporco) in acqua di rubinetto tiepida. Battere leggermente la cornice del filtro per rimuovere l'acqua. Ripetere il processo quattro volte. *Nota:* Non usare detersivi ed evitare di toccare la superficie del filtro. Lasciare asciugare filtro.

Rengjøre det vaskbare HEPA-filteret

Skyll insiden (den skitne siden) i lunkent vann fra springen. Gi filterrammen et lett slag for å fjerne vannet. Gjenta prosessen fire ganger. *Merk:* Ikke bruk rengjøringsmiddel og ikke berør filteroverflaten. La filteret tørke.

Het uitwasbare HEPA-filter reinigen

Spoel de binnenkant (vuile kant) af onder lauw stromend water. Klop op het filterframe om het water te verwijderen. Herhaal het proces vier keer. *Opmerking:* gebruik geen schoonmaakmiddelen en raak het filteroppervlak niet aan. Laat het filter drogen.

Limpeza do filtro HEPA lavável

Lave o interior (lado sujo) em água tépida. Bata na estrutura do filtro para remover o excesso de água. Repita o processo quatro vezes. *Nota:* Não utilize agentes de limpeza e evite tocar na superfície do filtro. Deixe o filtro secar.

Limpieza del filtro lavable HEPA

Enjuague el interior (parte sucia) en agua tibia del grifo. Golpee ligeramente el contorno del filtro para eliminar el agua. Repita el proceso cuatro veces. *Nota:* No utilice ningún producto de limpieza y evite tocar la superficie del filtro. Deje que el filtro se seque.

Rengöra tvättbart HEPA-filter

Skölj insidan (smutsiga sidan) under ljummet kranvatten. Knacka på filterramen för att avlägsna vattnet. Upprepa processen fyra gånger. *Obs!* Använd inte rengöringsmedel och undvik att vidröra filterytan. Låt filtret torka.

Καθαρισμός του φίλτρου HEPA με δυνατότητα πλύσης

Ξεπλύνετε την εσωτερική (λερωμένη) πλευρά με χλιαρό νερό βρύσης. Χτυπήστε ελαφρά το πλαίσιο του φίλτρου για να απομακρύνετε τα νερά. Επαναλάβετε τη διαδικασία τέσσερις φορές. *Προσοχή:* Μην χρησιμοποιείτε απορρυπαντικά και μην αγγίζετε την επιφάνεια του φίλτρου.

eng

dan

rus

fra

suo

de

ita

nor

ned

por

esp

sve

gre

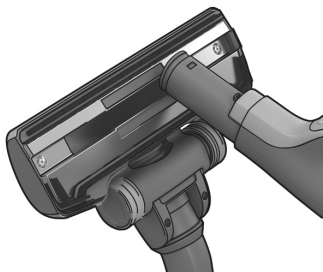

eng

1. Disconnect the nozzle from the tube. Use the hose handle to clean the nozzle.

dan

1. Afmonter mundstykket fra røret. Brug slangehåndtaget til at rengøre mundstykket.

rus

1. Отсоедините насадку от трубки. Очистите насадку рукояткой шланга.

fra

1. Désassembler le suceur du tube. Utiliser la poignée du flexible pour nettoyer le suceur.

suo

1. Irrota suutin putkesta. Puhdistus sujuu parhaiten letkun kahvalla.

de

1. Die Düse vom Rohr abnehmen. Mit dem Schlauchgriff die Düse absaugen.

ita

1. Togliere la bocchetta dal tubo. Per pulire la bocchetta, utilizzare l'impugnatura del tubo flessibile.

nor

1. Ta munnstykket av røret. Rengjør munnstykket med slangehåndtaket.

ned

1. Haal het mondstuk los van de buis. Gebruik de slanggreep om het mondstuk te reinigen.

por

1. Separe o bocal do tubo. Utilize a pega da mangueira para limpar o bocal.

esp

1. Desconecte la boquilla del tubo. Utilice el asa del tubo flexible para limpiar la boquilla.

sve

1. Ta bort munstycket från røret. Använd slanghandtaget för att rengöra munstycket.

gre

1. Αποσυνδέστε το ακροφύσιο από το σωλήνα. Χρησιμοποιήστε τη λαβή του εύκαμπτου σωλήνα, για να καθαρίσετε το ακροφύσιο.

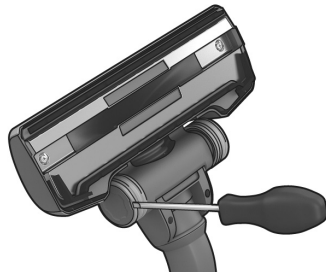

2. **If the wheels are stuck**, clean them by removing the wheel cap with a small screwdriver.

2. **Hvis hjulene sidder fast**, kan de rengøres ved at fjerne hjuldækslet med en lille skruetrækker.

2. **Если колеса застревают**, очистите их, сняв крышки небольшой отверткой.

2. **Si les roues sont bloquées**, les nettoyer en retirant leur cache à l'aide d'un petit tournevis.

2. **Jos pyörät ovat jumissa**, puhdistaa ne irrottamalla pyöräsuojus pienellä ruuvimeisselillä.

2. **Wenn die Räder blockiert sind**, zum Reinigen die Radabdeckung mit einem kleinen Schraubendreher abhebeln.

2. **Se le ruote sono bloccate**, pulirle rimuovendo i copriuota con l'ausilio di un piccolo cacciavite.

2. **Hvis hjulene ikke går rundt**, rengjør du dem ved å fjerne hjuldekslet med en liten skrutrekker.

2. **Als de wieltjes klem zitten**, verwijder u met een kleine schroevendraaier de wielpop om het wieltje schoon te maken.

2. **Se as rodas estiverem presas**, limpe-as removendo a capa da roda com uma pequena chave de fendas.

2. **Si las ruedas están atascadas**, quite la tapa de las ruedas con un destornillador pequeño para limpiarlas.

2. **Om hjulen har fastnat** kan du rengöra dem. Ta bort hjulkåpan med hjälp av en liten skruvmejsel.

2. **Εάν οι τροχοί κολλήσουν**, καθαρίστε τους αφαιρώντας το κάλυμμά τους με ένα μικρό κατσαβίδι.



3. Unscrew the wheel axis and clean all parts. Refit in reverse order.

3. Skru hjulaksen af, og rengør alle dele. Saml delene i omvendt rækkefølge.

3. Отвинтите ось колеса и очистите все детали. Соберите в обратном порядке.

3. Dévisser l'axe des roues et nettoyer toutes les pièces. Remonter dans l'ordre inverse.

3. Irrota pyöräakseli ja puhdistaa kaikki osat. Pane osat takaisin paikoilleen käänteisessä järjestyksessä.

3. Die Radachse abschrauben und alle Teile reinigen. Zusammenbau in umgekehrter Reihenfolge.

3. Svitare l'asse delle ruote e pulire tutte le parti. Rimontare i componenti in ordine inverso.

3. Skru av hjulaksen, og rengjør alle delene. Sett sammen delene igjen.

3. Schroef de wielas los en maak alle onderdelen schoon. Plaats de onderdelen in omgekeerde volgorde terug.

3. Desaparafuse o eixo da roda e limpe todas as peças. Volte a montar pela ordem inversa.

3. Desatornille el eje de la rueda y limpie todas las piezas. Realice el montaje en orden inverso.

3. Skruva loss hjulen och rengör alla delar. Sätt tillbaka allt i omvänd ordning.

3. Ξεβιδώστε τον άξονα και καθαρίστε όλα τα μέρη. Τοποθετήστε τα ξανά ακολουθώντας τη διαδικασία αντίστροφα.

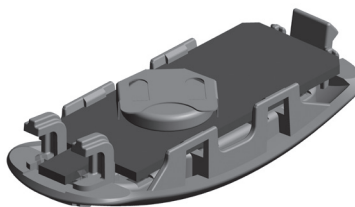

- 4. Change battery** when light indicator is blinking red or when it is not responding when pressing any button.
- 4. Udsift batteriet, når** indikatorlampen ikke reagerer ved tryk på knapperne.
- 4. Замените аккумулятор, если** индикатор не загорается при нажатии любой кнопки.
- 4. Changer la pile lorsque** le voyant ne s'allume pas, quel que soit le bouton sur lequel vous appuyez.
- 4. Vaihda paristo, kun** merkivalo ei reagoi, vaikka mitä tahansa painiketta painetaan.
- 4. Batterie wechseln, wenn** Leuchtanzeige nicht auf Drücken der Knöpfe reagiert.
- 4. Sostituire la batteria quando** la spia luminosa non risponde alla pressione di un qualsiasi pulsante.
- 4. Bytt batteri når** lysindikatoren ikke reagerer når du trykker på en knapp.
- 4. Vervang de batterij indien** het indicatielampje op geen enkele knop reageert.
- 4. Substitua as pilhas quando** o indicador luminoso não responder ao premir qualquer um dos botões.
- 4. Cambie la pila cuando** el indicador luminoso no responda al pulsar cualquier botón.
- 4. Byt batteri om** indikatorlamporna inte tänds när du trycker på knapparna.
- 4. Αλλάξτε μπαταρία, όταν** η φωτεινή ένδειξη δεν ανταποκρίνεται, όταν πατάτε οποιοδήποτε κουμπί.

- 5. Use only Lithium batteries type CR1632.** Batteries must be removed from the appliance before it is scrapped and are to be disposed of safely.
- 5. Brug kun batteritypen LITHIUM CR1632.** Batterierne skal fjernes fra apparatet og bortskaffes forsvarligt, inden det kasseres.
- 5. Пользуйтесь только литиевыми аккумуляторами CR1632.** Аккумуляторы следует вынимать из прибора до того, как они придут в негодность, и утилизировать, соблюдая меры предосторожности.
- 5. Utiliser uniquement des piles de type LITHIUM CR1632.** Les piles doivent être retirées de l'appareil avant que ce dernier ne soit jeté, et doivent être triées pour un recyclage en toute sécurité.
- 5. Käytä vain seuraavanlaisia paristoja: LITHIUM CR1632.** Paristot täytyy poistaa laitteesta ennen kuin se viedään kierrätykseen ja hävitetään turvallisesti.
- 5. Nur Batterien des Typs LITHIUM CR1632 verwenden.** Vor dem Entsorgen des Geräts die Batterie entfernen und sicher entsorgen.
- 5. Utilizzare solo batterie del tipo LITIO CR1632.** È necessario rimuovere le batterie prima di rottamare e smaltire l'apparecchio in modo sicuro.
- 5. Bruk bare litiumbatterier av typen CR1632.** Du må ta batteriene ut av støvsugeren før du kasserer den, og kaste batteriene på en forsvarlig måte.
- 5. Gebruik alleen batterijen van het type LITHIUM CR1632.** Voordat u het apparaat wegdoet, moet u de batterijen eruit halen en deze op verantwoorde wijze afvoeren.
- 5. Utilize apenas pilhas do tipo LITHIUM CR1632.** As pilhas devem ser removidas do aparelho antes de este ser deitado fora e devem ser eliminadas de um modo seguro.
- 5. Utilice sólo pilas de tipo LITHIUM CR1632.** Se deben quitar las pilas del aparato antes de desecharlo y se deben desechar de forma segura.
- 5. Använd bara batterier av typen LITHIUM CR1632.** Batterierna måste tas bort från fjärrkontrollen innan det kasseras och de måste avyttras enligt gällande regler om återvinning.
- 5. Χρησιμοποιήστε μόνο μπαταρίες τύπου LITHIUM CR1632.** Πριν απορρίψετε τη συσκευή, πρέπει να αφαιρέσετε τις μπαταρίες και να τις απορρίψετε με ασφάλεια.

eng

dan

rus

fra

suo

de

ita

nor

ned

por

esp

sve

gre

The vacuum cleaner does not start

- Check that the cable is connected to the mains.
- Check that the plug and cable are not damaged.
- Check for a blown fuse.
- Check if the battery indicator lamp responds.
- Check if the battery indicator shows red, or does not respond, replace the battery in both cases.

The dust bag indicator light is illuminated

- Check if the dust bag is full or blocked.
- If you have already changed the dust bag, change the motor filter. See page 44.

The filter indicator light is illuminated

- Change the Hepa filter. See page 47.

All lights are blinking

The cleaner might be overheated: disconnect it from the mains; check if the nozzle, tube or hose are blocked. Let the cleaner cool down for 30 minutes before plugging it in again. If the cleaner still does not work, contact an authorized Electrolux service centre.

Clearing the hose

Clear the hose by "squeezing" it. However, be careful in case the obstruction has been caused by glass or needles caught inside the hose.

Note: The warranty does not cover any damage to hoses caused by cleaning them.

Water has entered the vacuum cleaner

It will be necessary to replace the motor at an authorized Electrolux service centre. Damage to the motor caused by the penetration of water is not covered by the warranty.

For any further problems, contact an authorized Electrolux service centre.

Støvsugerer starter ikke

- Kontrollér, at stikket er sat i stikkontakten.
- Kontrollér, at stik og ledning ikke er beskadiget.
- Kontrollér, om der er gået en sikring.
- Kontrollér, om indikatorlampen for batteriet reagerer (kun på visse modeller).
- Kontrollér, om batterilampen lyser rødt eller ikke reagerer. I så fald skal batteriet udskiftes.

Indikatoren til støvsugerposen lyser

- Kontrollér, om støvsugerposen er fuld eller blokeret.
- Hvis du allerede har udskiftet støvsugerposen, skal motorfiltret udskiftes. Se side 44.

Indikatorlampen for filteret lyser

- Udskiftning af Hepa-filter. Se side 47.

Alle lys blinker

Støvsugerer er måske overbelastet: træk stikket ud af stikkontakten; kontrollér om mundstykke, rør eller slange er blokeret. Lad støvsugerer køle af i 30 minutter, før den tændes igen. Hvis støvsugerer stadig ikke virker kontaktes et autoriseret Electrolux-serviceværksted.

Rensning af slangen

Rens slangen ved at "trykke" på den. Pas på, hvis tilstopningen skyldes glas eller nåle, der er kommet i klemme i slangen.

Bemærk! Garantien dækker ikke skader på slangen, der forårsages af rengøring.

Der er kommet vand i støvsugerer

Motoren skal udskiftes på et autoriseret Electrolux-serviceværksted. Skader på motoren på grund af vandindtrængen dækkes ikke af garantien.

I tilfælde af andre problemer kontaktes et autoriseret Electrolux-serviceværksted.

Пылесос не включается

- Проверьте, что шнур питания включен в сеть.
- Проверьте исправность шнура и вилки.
- Проверьте, не перегорел ли предохранитель.
- Проверьте, включается ли индикатор аккумулятора (только для отдельных моделей).
- В случае, если светится красный индикатор аккумулятора или если прибор не реагирует на нажатия кнопок, замените аккумулятор.

Загорелся индикатор наполнения мешка для сбора пыли.

- Проверьте, не заполнен ли мешок для сбора пыли, не засорился ли он.
- Если замена мешка для сбора пыли уже производилась, замените фильтр двигателя. См. Стр. 44..

Индикатор фильтра горит

- Замените фильтр Нера. См. стр. 47

Все индикаторы мигают

Возможно, пылесос перегрелся: выньте вилку из сети; проверьте, не засорены ли насадка, трубка или шланг. Дайте пылесосу остыть в течение 30 минут, перед тем, как снова включить его в сеть. Если пылесос по-прежнему не работает, обратитесь в авторизованный сервисный центр Electrolux.

Очистка шланга

Очистите шланг, сжимая его. Будьте при этом осторожны, поскольку причиной засорения могут быть стекло или иглы, застрявшие внутри шланга.

Примечание. Гарантийное обслуживание не распространяется на возможные повреждения шлангов при чистке.

В пылесос попала вода

Необходимо заменить двигатель в авторизованном сервисном центре Electrolux. На двигатель, поврежденный водой, гарантия не распространяется. По поводу любых других проблем обратитесь в авторизованный сервисный центр Electrolux.

L'aspirateur ne se met pas en marche :

- Vérifier que le câble est branché au secteur.
- Vérifier que la prise et le câble ne sont pas abîmés.
- Vérifier qu'aucun fusible n'a sauté.
- Vérifier que le voyant des piles fonctionne (suivant les modèles).
- Vérifiez si le voyant de la batterie passe au rouge, ou ne répond pas ; dans les deux cas, remplacez la batterie.

Le voyant du sac à poussière s'allume.

- Vérifiez que le sac à poussière ne soit pas plein ni obstrué.
- Si vous avez déjà remplacé le sac à poussière, changez le filtre moteur. Voir page 44.

Le voyant du filtre est allumé.

- Remplacer le filtre Hepa. Voir page 47

Tous les voyants clignotent.

Surchauffe potentielle de l'appareil : le débrancher du secteur ; vérifier si le suceur, le tube ou le flexible sont obstrués. Laisser l'appareil refroidir pendant 30 minutes avant de le brancher à nouveau. Si l'appareil ne fonctionne toujours pas, contacter un Centre Service Agréé Electrolux.

Débouchage du flexible

Déboucher le flexible en appuyant dessus. Cependant, prendre garde de ne pas se blesser en cas d'obstruction par du verre ou des aiguilles coincés dans le flexible.

Remarque : la garantie ne couvre pas les dommages portés au flexible lors de son nettoyage.

De l'eau a été aspirée

Le moteur doit être remplacé par un Centre Service Agréé Electrolux. Les dommages portés au moteur par l'entrée d'eau ou de liquides ne sont pas couverts par la garantie. Pour tout autre problème, contacter un Centre Service Agréé Electrolux.

Pölynimuri ei käynnisty

- Tarkista, että johto on kytketty pistorasiaan.
- Tarkista, että pistoke ja johto eivät ole vioittuneet.
- Tarkista sulakkeet.
- Tarkista, toimiiko pariston merkkivalo (ei koske kaikkia malleja).
- Tarkista palaako pariston merkkivalossa punainen valo tai jos se ei vastaa, vaihda paristo molemmissa tapauksissa.

Pölypussin merkkivalo syttyy.

- Tarkista, onko pölypussi täysi tai tukkiutunut.
- Jos olet jo vaihtanut pölypussin, vaihda moottorin suodatin. Katso sivu 44.

Suodattimen merkkivalo palaa

- Vaihda Hepa-suodatin. Katso sivu 47.

Kaikki valot vilkkuvat

Pölynimuri voi olla ylikuumentunut: irrota virtajohto pistorasiasta ja tarkista, onko suutin, putki tai letku tukossa. Anna pölynimurin jäähtyä 30 minuuttia ennen kuin kytket virtajohdon pistorasiaan. Mikäli pölynimuri ei vielä kukaan toimi, ota yhteyttä valtuutettuun Electrolux-huoltoliikkeeseen.

Letkun avaaminen

Avaa letku "puristamalla" sitä. Ole kuitenkin varovainen, jos tukoksen aiheuttaa lasinpala tai neula letkun sisällä.

Huom: Takuu ei korvaa letkuille puhdistuksen aikana aiheutuneita vahinkoja.

Pölynimuriin on joutunut vettä

Moottori on vaihdettava valtuutetussa Electrolux-huoltoliikkeessä. Takuu ei korvaa vahinkoja, jotka aiheutuvat veden joutumisesta moottoriin. Ota muiden ongelmien kohdalla yhteyttä valtuutettuun Electrolux-huoltoliikkeeseen.

Der Staubsauger lässt sich nicht einschalten.

- Prüfen, ob das Netzkabel an die Netzsteckdose angeschlossen ist.
- Prüfen, ob der Stecker und das Kabel beschädigt sind.
- Prüfen, ob eine Sicherung durchgebrannt ist.
- Prüfen, ob Batterieanzeige reagiert (nur bestimmte Modelle).
- Prüfen Sie, ob die Batterieanzeige rot leuchtet oder nicht reagiert. Ersetzen Sie in beiden Fällen die Batterie.

Die Kontrolllampe „Staubbeutel“ leuchtet:

- Prüfen Sie, ob der Staubbeutel voll oder verstopft ist.
- Wenn Sie den Staubbeutel bereits ersetzt haben, ersetzen Sie den Motorfilter. Siehe Seite 44.

Filteranzeige leuchtet

- Hepa-Filter wechseln. Siehe Seite 47.

Alle Anzeigen blinken.

Staubsauger ist möglicherweise überhitzt: Vom Stromnetz trennen; Düse, Rohr oder Schlauch auf Verstopfung prüfen. Vor erneuter Verwendung den Staubsauger 30 Minuten abkühlen lassen. Falls der Staubsauger danach immer noch nicht funktioniert, wenden Sie sich an die Kundenbetreuung von Electrolux.

Schlauchverstopfung beseitigen

Verstopfung des Schlauchs durch Biegen und Beugen lockern und lösen. Dabei jedoch vorsichtig vorgehen, falls die Blockierung durch Scherben oder spitze Gegenstände (z. B. Nadeln) im Schlauch verursacht wurde.

Hinweis: Die Garantie deckt keinerlei durch Reinigung verursachte Schäden an den Schläuchen ab. Wasser ist in den Staubsauger eingedrungen.

Es ist notwendig, den Motor in einem autorisierten Electrolux-Servicezentrum auszutauschen. Schäden am Motor, die durch eingedrungenes Wasser verursacht wurden, werden nicht durch die Garantie abgedeckt.

Falls weitere Probleme auftreten, wenden Sie sich an die Electrolux Kundenbetreuung.

L'aspirapolvere non si accende

- Controllare che il cavo sia collegato all'alimentazione di rete.
- Controllare che la spina e il cavo non siano danneggiati.
- Controllare che non vi sia un fusibile bruciato.
- Controllare che la spia luminosa della batteria risponda ai comandi (solo in alcune modalità).
- Verificare se la spia della batteria è illuminata di rosso o non risponde. In entrambi i casi, sostituire la batteria.

La spia del sacco raccogli polvere si illumina

- Controllare che il sacchetto raccogli polvere non sia pieno o bloccato.
- Se il sacchetto raccogli polvere è già stato sostituito, sostituire il filtro del motore. Vedere a pagina 44.

L'indicatore del filtro è acceso

- Sostituire il filtro Hepa. Vedere a pagina 47.

Tutte le spie luminose lampeggiano

Possibile surriscaldamento dell'aspirapolvere: scollegarlo dalla rete elettrica e controllare che la bocchetta, il tubo telescopico o il tubo flessibile non siano ostruiti. Lasciare raffreddare l'aspirapolvere per 30 minuti prima di collegarlo e accenderlo di nuovo. Se l'aspirapolvere continua a non funzionare, contattare un centro di assistenza Electrolux autorizzato.

Pulizia del tubo flessibile

Liberare il tubo flessibile esercitando una lieve pressione. Tuttavia, prestare attenzione nel caso in cui l'ostruzione sia stata causata da frammenti di vetro o aghi all'interno del flessibile.

Nota: La garanzia non copre alcun danno al tubo qualora sia causato dalla pulizia del pezzo.

Infiltrazione d'acqua nell'aspirapolvere

Sarà necessario far sostituire il motore presso un centro di assistenza autorizzato Electrolux. I danni al motore causati dall'infiltrazione d'acqua non sono coperti dalla garanzia.

Per altri problemi contattare un centro di assistenza Electrolux autorizzato.

Støvsugeren starter ikke

- Kontroller at ledningen er satt i stikkkontakten.
- Kontroller at støpselet og ledningen ikke er skadet.
- Kontroller at ingen sikringer er gått.
- Kontroller om batteri-indikatorlampen lyser (bare enkelte modeller).
- Kontroller om batteriindikatoren lyser rødt, eller ikke reagerer, bytt batteriet i begge tilfeller.

Indikatorlampen til støvsugeposen lyser

- Sjekk om støvsugeposen er full eller blokkert.
- Hvis du allerede har byttet ut støvsugeposen, må du bytte motorfilteret. Se side 44.

Filterindikatoren lyser

- Bytt Hepa-filteret. Se side 47.

Alle lysene blinker

Støvsugeren kan være overopphetet: Trekk støpselet ut av stikkkontakten. Kontroller om munnstykket, røret eller slangen er blokkert. La støvsugeren kjøle seg ned i 30 minutter før du slår den på igjen. Hvis støvsugeren fortsatt ikke virker, kontakter du et autorisert Electrolux-servicesenter.

Fjerne blokkeringer fra slangen

Fjern blokkeringer fra slangen ved å klemme den. Vær forsiktig i tilfelle tilstoppingen skyldes glass, nåler eller lignende.

Merk: Garantien dekker ikke skader på slangen som skyldes rengjøring av den.

Det er kommet vann inn i støvsugeren

Motoren må skiftes ut på et autorisert Electrolux-servicesenter. Skade på motoren som er forårsaket av vann, dekkes ikke av garantien.

Hvis du har andre problemer med støvsugeren, kontakter du et autorisert Electrolux-servicesenter.

eng

dan

rus

fra

suo

de

ita

nor

ned

por

esp

sve

gre

Stofzuiger doet het niet

- Controleer of de stekker in het stopcontact zit.
- Controleer of de stekker en het snoer niet beschadigd zijn.
- Controleer of de zekeringen niet doorgebrand zijn.
- Controleer of het indicatielampje van de batterij reageert (alleen sommige modellen).
- Controleer of de batterij-indicator rood is of niet werkt, vervang de batterij in beide gevallen.

Het stofzuigerzaklampje brandt

- Controleer of de stofzuigerzak vol of geblokkeerd is.
- Als u de stofzuigerzak al hebt vervangen, vervang dan het motorfilter. Zie pagina 44.

Het indicatielampje FILTER brandt

- Vervang het Hepa-filter. Zie pagina 47.

Alle lampjes branden

Wellicht is de stofzuiger oververhit. Haal de stekker uit het stopcontact en controleer of het mondstuk, de buis of de slang verstopt zijn. Laat de stofzuiger een half uur afkoelen voordat u deze weer inschakelt. Als het apparaat nog steeds niet werkt, raadpleegt u een erkend Electrolux Service Centre.

De slang leegmaken

Knijs in de slang om verstoppingen te verwijderen. Wees echter voorzichtig als de kans bestaat dat de verstopping wordt veroorzaakt door glas of naalden in de slang.

Let op. De garantie geldt niet voor beschadigingen die zijn ontstaan tijdens het reinigen van de slang.

Er is water in de stofzuiger gekomen

De motor moet door een erkend Electrolux Service Centre worden vervangen. Schade aan de motor veroorzaakt door binnendringend water valt niet onder de garantie.

Voor alle verdere problemen raadpleegt u een erkend Electrolux Service Centre.

O aspirador não arranca

- Verifique se o cabo está ligado à corrente.
- Verifique se a ficha e o cabo não estão danificados.
- Verifique se há algum fusível queimado.
- Verifique se a luz indicadora das pilhas responde (apenas determinados modelos).
- Substitua a bateria se o indicador da bateria estiver vermelho ou se o aparelho não responder.

A luz indicadora do saco de pó está acesa

- Verifique se o saco de pó está cheio ou obstruído.
- Se já tiver substituído o saco de pó, substitua o filtro do motor. Consulte a página 44.

A luz indicadora do filtro está acesa

- Substitua o filtro Hepa. Consulte a página 47.

Todas as luzes estão a piscar

O aspirador poderá ter sobreaquecido: desligue-o da corrente; verifique se o bocal, o tubo ou a mangueira estão bloqueados. Deixe o aspirador arrefecer durante 30 minutos antes de o voltar a ligar. Se o aspirador continuar a não funcionar, contacte um centro de assistência Electrolux autorizado.

Desobstrução da mangueira

Desobstrua a mangueira "apertando-a". No entanto, tenha cuidado no caso de a obstrução ser causada por vidros ou agulhas presas no interior da mangueira.

Nota: a garantia não cobre quaisquer danos às mangueiras provocados pela limpeza das mesmas.

Entrou água no aspirador

Será necessário proceder à substituição do motor num centro de assistência Electrolux autorizado. Os danos causados no motor pela entrada de água não estão cobertos pela garantia.

No caso de detectar outros problemas, contacte um centro de assistência Electrolux autorizado.

La aspiradora no se pone en funcionamiento

- Compruebe que el cable de alimentación esté correctamente enchufado en la toma de corriente.
- Verifique que el enchufe y los cables no estén dañados.
- Observe si se ha fundido algún fusible.
- Compruebe si responde la luz del indicador de la pila (sólo en algunos modelos).
- Compruebe si el indicador de la batería está rojo o no responde; cambie la batería en ambos casos.

El indicador de bolsa de polvo sigue iluminado

- Compruebe si la bolsa está llena o bloqueada.
- Si ya ha cambiado la bolsa de polvo, cambie el filtro del motor. Consulte la página 44.

La luz del indicador del filtro está encendida

- Cambie el filtro Hepa. Consulte la página 47.

Todas las luces están parpadeando

Tal vez el aspirador se ha sobrecalentado: desconéctelo de la red eléctrica; compruebe si la boquilla, el tubo o el tubo flexible están bloqueados. Deje que la aspiradora se enfríe durante 30 minutos antes de volver a enchufarla. Si la aspiradora sigue sin funcionar, póngase en contacto con un centro técnico autorizado de Electrolux.

Limpieza del tubo flexible

Para limpiar el tubo flexible, "apriétele". No obstante, tenga mucho cuidado por si la obstrucción la han producido trozos de vidrio o agujas atascadas en el interior del tubo flexible.

Nota: la garantía no cubre ningún daño ocasionado en los tubos elásticos durante la limpieza.

Ha entrado agua en la aspiradora

En este caso es necesario cambiar el motor en un centro técnico autorizado de Electrolux. Los daños en el motor causados por la entrada de agua no están cubiertos por la garantía.

Si surgen más problemas, póngase en contacto con un centro técnico autorizado de Electrolux.

Dammsugaren startar inte

- Kontrollera att sladden är ansluten till eluttaget.
- Kontrollera att stickpropp och sladd är oskadade.
- Kontrollera husets elsäkringar.
- Kontrollera om batteriindikatorlampan tänds (endast vissa modeller).
- Kontrollera om batteriindikatorn lyser rött eller inte svarar, byt batteriet i båda fallen.

Indikatorlampan för dammpåsen lyser.

- Kontrollera om dammpåsen är full eller igensatt.
- Om du redan har bytt dammpåsen byter du ut motorfiltret. Se sidan 44.

Filterindikatorlampan lyser

- Byt ut Hepa-filtret. Se sidan 47.

Alla lampor blinkar

Dammsugaren är för varm: koppla från dammsugaren från eluttaget. Kontrollera om munstycket, röret eller slangen är igensatt. Låt dammsugaren svalna i 30 minuter innan du ansluter den till eluttaget igen. Om dammsugaren fortfarande inte fungerar bör du kontakta ett auktoriserat Electrolux-servicecenter.

Rengöra slangen

Rengör slangen genom att klämma på den. Var dock försiktig om det finns risk för att glas eller nålar har fastnat i slangen.

Obs! Skador uppkomna vid rengöring av slangar täcks ej av dammsugarens serviceåtagande.

Vatten har kommit in i dammsugaren

Motorn måste bytas ut på ett auktoriserat Electrolux-servicecenter. Motorskador som orsakats av vatteninträngning täcks inte av dammsugarens garanti.

Om det uppstår andra problem kontaktar du ett auktoriserat Electrolux-servicecenter.



Η ηλεκτρική σκούπα δεν λειτουργεί

- Βεβαιωθείτε ότι το καλώδιο είναι συνδεδεμένο με το ρεύμα.
- Βεβαιωθείτε ότι η πρίζα και το καλώδιο δεν παρουσιάζουν βλάβη.
- Ελέγξτε για καμένη ασφάλεια.
- Ελέγξτε εάν η ενδεικτική λυχνία της μπαταρίας ανταποκρίνεται (μόνο σε ορισμένα μοντέλα).
- Ελέγξτε αν η ένδειξη της μπαταρίας είναι κόκκινη ή δεν ανταποκρίνεται και αντικαταστήστε την μπαταρία και στις δύο περιπτώσεις.

• Η φωτεινή ένδειξη της σακούλας σκόνης είναι αναμμένη

- Ελέγξτε εάν η σακούλα σκόνης είναι γεμάτη ή φραγμένη.
- Εάν έχετε ήδη αλλάξει τη σακούλα σκόνης, αλλάξτε το φίλτρο κινητήρα.
Βλ. σελίδα 44.

Η φωτεινή ένδειξη του φίλτρου είναι αναμμένη

- Αλλάξτε το φίλτρο Hera. Βλ. σελίδα 47.

Όλες οι ενδείξεις αναβοσβήνουν

Η σκούπα ίσως έχει υπερθερμανθεί: αποσυνδέστε την από το ρεύμα και ελέγξτε εάν έχει φράξει το ακροφύσιο, ο σωλήνας ή ο εύκαμπτος σωλήνας. Αφήστε τη σκούπα να κρυώσει για 30 λεπτά, πριν να την συνδέσετε πάλι. Εάν η σκούπα εξακολουθεί να μην λειτουργεί, επικοινωνήστε με ένα εξουσιοδοτημένο κέντρο εξυπηρέτησης της Electrolux.

Καθαρισμός του εύκαμπτου σωλήνα

Καθαρίστε τον εύκαμπτο σωλήνα “πιέζοντάς” τον. Ωστόσο, να είστε προσεκτικοί στην περίπτωση που η απόφραξη έχει προκληθεί από γυαλιά ή βελόνες που έχουν πιαστεί μέσα στον εύκαμπτο σωλήνα.

Σημείωση: Η εγγύηση δεν καλύπτει οποιαδήποτε ζημιά προκληθεί στους εύκαμπτους σωλήνες ως αποτέλεσμα του καθαρισμού τους.

Έχει μπει νερό στην ηλεκτρική σκούπα

Θα πρέπει να γίνει αντικατάσταση του κινητήρα σε ένα εξουσιοδοτημένο κέντρο εξυπηρέτησης της Electrolux. Τυχόν βλάβες του κινητήρα που προκαλούνται από διείσδυση νερού δεν καλύπτονται από την εγγύηση.

Για τυχόν άλλα προβλήματα, επικοινωνήστε με ένα εξουσιοδοτημένο κέντρο εξυπηρέτησης της Electrolux.

eng

dan

rus

fra

suo

de

ita

nor

ned

por

esp

sve

gre

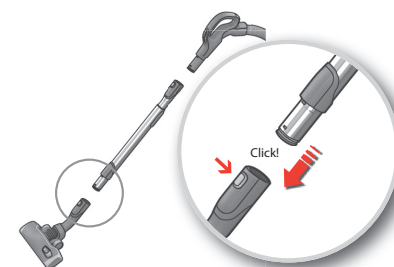
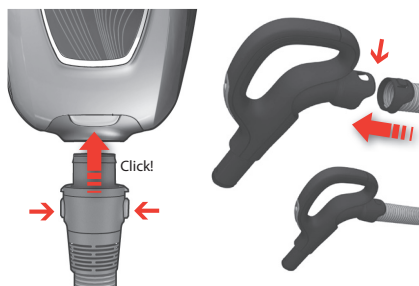
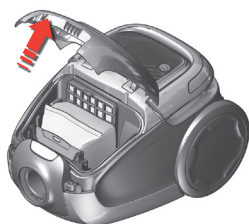

bul

1. Отворете капака като натиснете бутона за освобождаване. **Проверете дали торбичката за прах е поставена на място.**

cro

1. **Otvorite poklopac pritiskom na tipku za otpuštanje.** Provjerite je li vrećica za prašinu na svojem mjestu.

cze

1. Kryt otevřete stlačením uvolňovacího tlačítka. **Zkontrolujte, zda je prachový sáček na svém místě.**

est

1. Avage kate, lükates vabastusnupu. **Kontrollige, kas tolmuokott on omal kohal.**

slk

1. Stlačením uvolňovacieho tlačidla otvorte kryt. **Skontrolujte, či je prachové vrečko na svojom mieste.**

hun

1. Nyissa fel a fedelet a kioldó gomb megnyomásával. **Ellenőrizze, hogy a porzsák a helyén van-e.**

latv

1. Paspauskrite atlašvinimo mygtukā ir atidarykite dangtī. **Patikrinkite, ar jēdētā dulkiu surinkimo maišelis.**

lith

1. Atveriet pārsegą, nospiežot atvėršanas pogą. **Pārbaudiet, vai ir ievietots putekļu maišins.**

pol

1. Otworzyć pokrywę, naciskając przycisk zwalniający. **Sprawdzić, czy worek jest na swoim miejscu.**

rom

1. Deschideți capacul apăsând pe butonul de deschidere. **Asigurați-vă că sacul de praf este montat.**

slv

1. Odprite pokrov, tako da pritisnete gumb za sprostitve. **Preverite, ali je vrečka za prah nameščena.**

tur

1. Düğmeyi çekerek kapağı açın. **toz torbasının yerinde olduğundan emin olun.**

ukr

1. Відкрийте кришку, натиснувши кнопку розблокування. **Переконайтеся, що мішок для пилу знаходиться на своєму місці.**

2. **Поставте маркуча** (за да го извадите, натиснете бутоните за заключване и издърпайте маркуча).

2. **Utaknite crijevo** (da biste ga uklonili, pritisnite gumb za zaključavanje i izvucite ga).

2. **Zasuňte hadici** (chcete-li ji vyjmout, stiskněte pojistné tlačítko a hadici vytáhněte).

2. **Sisestage voolik** (vajutage selle eemaldamiseks lukunuppe ning tõmmake käepide välja).

2. **Zasuňte hadicu** (ak ju chcete odpojiť, stlačte poistné západky a hadicu vyťahnite).

2. **Helyezze be a gégecsövet** (eltávolításához nyomja meg a rögzítógombokat, majd húzza ki a gégecsövet).

2. **Pievienojiet gofrēto cauruli** (lai to atvienotu, nospiediet fiksatora pogas un velciet gofrēto cauruli laukā).

2. **Išstatykite žarną** (norėdami atjungti, paspauskite fiksavimo mygtuką ir ištraukite žarną).

2. **Włóż wąż** (aby go odłączyć, naciśnij przyciski blokujące i wyciągnij wąż).

2. **Introduceți furtunul** (pentru a-l îndepărta, apăsați butoanele de blocare și trageți în afară furtunul).

2. **Vstavite upogibljivo cev** (če jo želite odstraniti, pritisnite gumba za zaklepanje in upogibljivo cev izvlecite).

2. **Hortumu takın** (çıkartmak için, kilit düğmelerine basıp hortumu dışarı çekin).

2. **Уставте шланг** (щоб зняти його, натисніть блокуючу кнопку та витягніть шланг).

3. **Прикачете телескопичната тръба към накрайника за под** (за да я извадите, натиснете бутона за заключване и изтеглете маркуча).

3. **Pričvrstite teleskopsku cijev na podnu sapnicu** (da biste je uklonili, pritisnite gumb za zaključavanje i izvucite je).

3. **Připojte teleskopickou trubici k podlahové hubici.** (chcete-li je rozpojit, stiskněte pojistné tlačítko a hubici vytáhněte).

3. **Kinnitage teleskoopitoru põrandaharjale** (vajutage selle eemaldamiseks lukunuppu ning tõmmake hari otsast).

3. **Teleskopickú trubicu spojte s hubicou na podlahu** (ak ju chcete odpojiť, stlačte poistnú západku a vyťahnite hubicu).

3. **Csatlakoztassa a teleszkópos csövet a szívőfejhez** (eltávolításához nyomja meg a rögzítógombot, majd húzza ki a szívőfejet).

3. **Pievienojiet sabīdāmo cauruli grīdas kopšanas uzgalim** (lai to atvienotu, nospiediet fiksatora pogu un velciet uzgali nost).

3. **Prie antgalio grindims valyti prijunkite teleskopinį vamzdį** (norėdami atjungti, paspauskite fiksavimo mygtuką ir antgalį ištraukite).

3. **Podłącz rurę teleskopową do ssawki podłogowej** (aby ją odłączyć, naciśnij przycisk blokujący i wyciągnij ssawkę).

3. **Atașați tubul telescopic la duza pentru podea** (pentru a-l îndepărta, apăsați butonul de blocare și trageți duza).

3. **Teleskopsko cev pritrđite na krtaco za tla.** Ce jo zelite odstraniti, pritisnite gumb za zaklepanje in krtaco snemite.

3. **Teleskobik boruyu yer başlığına takın** (çıkartmak için, kilit düğmesine basıp başlığı çekin).

3. **Приєднайте телескопічну трубку до насадки.** (щоб зняти її, натисніть блокуючу кнопку та зніміть насадку).

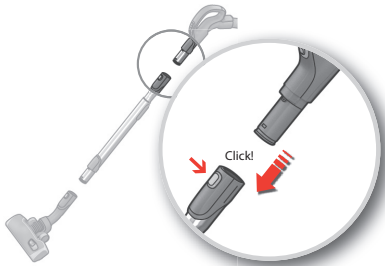

4. Прикачете телескопичната тръба към дръжката на маркуча (за да я свалите, натиснете бутона за заключване и издърпайте дръжката на маркуча).
4. Pričvrstite teleskopsku cijev na ručku crijeva (da biste je uklonili, pritisnite gumb za zaključavanje i izvucite ručku crijeva).
4. Pripojte teleskopickou trubicu k rukojeti hadice. (chcete-li je rozpojit, stiskněte pojistné tlačítko a rukojeť hadice vytáhněte).
4. Kinnitage teleskooptoru vooliku käepidemele (vajutage selle eemaldamiseks lukunuppu ning tõmmake käepide välja).
4. Teleskopickou trubicu spojte s rukovětou hadice (ak ju chcete odpojit, stlačte poistnú západku a vytiahnite rukoväť hadice).
4. Csatlakoztassa a teleszkópos csövet a gégecső fogantyújához (eltávolításához nyomja meg a rögzítógombot, majd húzza ki a gégecső fogantyúját).
4. Pievienojiet sabidāmo cauruli gofrētās caurules rokturim (lai to atvienotu, nospiediet pogu un velciet gofrētās caurules rokturi laukā).
4. Prie žarnos rankenos prijunkite teleskopinį vamzdį (norėdami atjungti, paspauskite fiksavimo mygtuką ir patraukite žarnos rankeną).
4. Podłącz rurę teleskopową do uchwytu węża (aby ją odłączyć, naciśnij przycisk blokujący i wyciągnij uchwyt węża).
4. Ataşađı tubul telescopic de mânerul furtunului (pentru a-l îndepărta, apăsați butonul de blocare și trageți în afară mânerul furtunului).
4. Teleskopsko cev pritrđite na ročaj upogibljive cevi (če jo želite odstraniti, pritisnite gumb za zaklepanje in izvlecite ročaj upogibljive cevi).
4. Teleskobik boruyu hortum sapına takın (çıkartmak için, kilid düğmesine basıp hortum sapını dışarı çekin).
4. Приєднайте телескопічну трубку до ручки шланга. (щоб зняти її, натисніть блокуючі кнопку та витягніть ручку шланга).

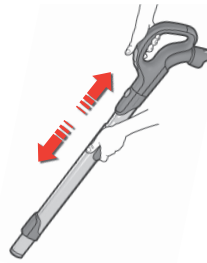

5. Регулируйте телескопичната тръба като с едната си ръка държите натиснат бутона за заключване, докато изтеглите дръжката с другата си ръка.
5. Namjestite teleskopsku cijev tako što ćete jednom rukom držati gumb za zaključavanje, a drugom izvući ručku.
5. Nastavte teleskopickou trubicu – jednou rukou podržte zámek a druhou zatáhněte za rukojeť.
5. Seadistage teleskooptoru hoides ühe käega lukku ja tõmmates teise käega käepidet.
5. Nastavte teleskopickou trubicu podržaním poistky jednou rukou a potiahnutím rukoväte druhou rukou.
5. Állítsa be a teleszkópos csövet úgy, hogy egyik kezével nyomva tartja a rögzítógombot, másik kezével a fogantyút húzza.
5. Pielāgojiet sabidāmo cauruli ar vienu roku turot fiksatoru un ar otru roku velkot rokturi.
5. Teleskopinį vamzdį sureguliuosite viena ranka prilaikydami fiksavimą, o kita ranka traukdami rankeną.
5. Dostosuj długość rury teleskopowej, trzymając blokadę jedną ręką i pociągając za uchwyt drugą ręką.
5. Reglați tubul telescopic ținând încuietoarea cu o mână și trăgând de mâner cu cealaltă mână.
5. Prilagodite teleskopsko cev, tako da z eno roko držite zaklep, z drugo roko pa vlečete ročaj.
5. Teleskobik boruyu, bir elinizle kilidi bastırıp diğer elinizle sapı çekerek ayarlayın.
5. Відрегулюйте телескопічну трубку. Для цього, утримуючи блокіратор однією рукою, потягніть ручку іншою.

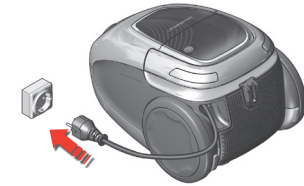

6. Издърпайте захранващия кабел и го включете в мрежата.
6. Izvucite električni kabel i uključite ga u utičnicu.
6. Vytáhněte přívodní šňůru a zapněte ji do zásuvky.
6. Tõmmake toitekaablit väljapoolse ning ühendage toitepistik vooluvõrku.
6. Vytiahnite kábel napájania a zapojte ho do elektrickej siete.
6. Húzza ki a hálózati tápkábelt, a hálózati csatlakozót pedig csatlakoztassa a hálózati aljzatba.
6. zvelciet elektrības kabeli un iespraudiet to strāvas kontaktligzdā.
6. štraukite maitinimo laidą ir įjunkite į elektros tinklą.
6. Wyciągnij przewód zasilający i podłącz wtyczkę do gniazdka.
6. Trageți cablul de alimentare și introduceți-l în priză.
6. Izvlecite napajalni kabel in ga priključite v električno vtičnico.
6. Güç kablosunu çekip prize takın.
6. Витягніть шнур живлення та підключіть його до електромережі.

bul

cro

cze

est

slk

hun

latv

lith

pol

rom

slv

tur

ukr

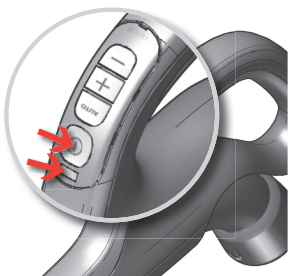

bul

7. Моделът може да се включи с помощта на бутона ВКЛ./ИЗКЛ. на дръжката. Индикаторът за батерия свети в червено, когато батерията е изтощена.

cro

7. Ovim se modelom može upravljati pomoću tipke za uključivanje/isključivanje na ručki. Indikator napunjenosti baterije treperi crveno kada je razina napunjenosti akumulatora niska.

cze

7. Tento model lze ovládat pomocí tlačítka ZAP./VYP na rukojeti. Kontrolka baterie bliká červeně, když je stav baterie nízký.

est

7. Seda mudelit saab juhtida käepidemel oleva SISSE/VÄLJA nupu abil. Kui patarei hakkab tühjaks saama, vilgub patarei indikaator punaselt.

slk

7. Model možete ovládat tlačídlom ZAP./VYP. na rúčke. Keď je batéria takmer vybitá, ukazovateľ batérie bliká načerveno.

hun

7. A készülék a markolat BE/KI gombjával működtethető. Az akkumulátor visszajelző piros színnel villog, ha az akkumulátor töltöttsége alacsony.

latv

7. Šo modeli var darbināt ar ieslēgšanas/izslēgšanas pogu uz roktura. Kad baterijas līmenis ir zems, mirgo baterijas indikators.

lith

7. Ši modelį galima valdyti ant rankenos esančiu įjungimo/išjungimas mygtuku „ON/OFF“. Kai akumulatoriaus energija yra beveik išeikvota, žybcioja raudonas akumulatoriaus indikatorius.

pol

7. Urządzenie obsługuje się za pomocą przycisku WŁ./WYŁ. na uchwycie. Gdy poziom naładowania akumulatora jest niski, wskaźnik akumulatora miga na czerwono.

rom

7. Modelul poate fi utilizat cu ajutorul butonului ON/OFF (PORNIT/OPRIT) de pe mâner. Indicatorul aferent bateriei clipește roșu când nivelul bateriei este scăzut.

slv

7. Model lahko upravljate s tipko za VKLOP/IZKLOP na ročaju. Indikator baterije utripa v rdeči barvi, ko je raven baterije nizek.

tur

7. Ürün tutma kolu üzerindeki ON/OFF düğmesine basarak çalışır. Şarj seviyesi düşük olduğunda gösterge ışığı kırmızı yanar.

ukr

7. Дану модель можна вмикати та вимикати за допомогою кнопки УВІМК./ВИМК. на ручці. Коли заряд акумулятор низький, індикатор акумулятора мигить червоним.

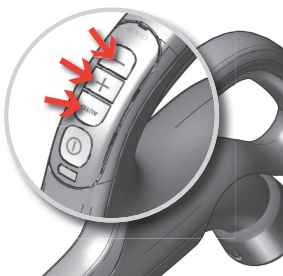

8. Регулирайте всмукателната мощност. Прахосмучкачката започва с автоматична функция (автоматично регулиране на всмукателната мощност). За ръчна настройка, натиснете бутоните „+“ или „-“ За да се върнете към автоматична функция, натиснете бутона AUTO (Автоматично).

8. Podesite usisnu snagu. Usisavač započinje rad u funkciji automatskog rada (automatsko podešavanje usisne snage). Za ručno podešavanje pritisnite tipku „+“ ili „-“. Za povratak na funkciju automatskog rada, pritisnite tipku AUTO.

8. Nastavte výkon vysávání. Vysavač se spustí v automatickém režimu (automaticky reguluje výkon vysávání). Manuální regulace výkonu dosáhnete stisknutím tlačítka „+“ nebo „-“. Automatický režim zapnete zpět stisknutím tlačítka AUTO.

8. Imemisvõimsuse reguleerimine. Seade käivitab automaatsfunktsiooni (automaatne imemisvõimsuse reguleerimine). Käsiiti reguleerimiseks vajutage nuppu „+“ või „-“. Automaatsfunktsiooni juurde tagasipöördumiseks vajutage nuppu AUTO.

8. Upravte saci výkon. Vysávač sa spustí v režime automatickej funkcie (automatická regulácia sacieho výkonu). Ak chcete regulovať ručne, stlačajte tlačidlo „+“ alebo „-“. Ak chcete prepnúť späť do režimu automatickej funkcie, stlačte tlačidlo AUTO.

8. Állítson a szívóteljesítményen. A porszívó Auto funkcióba lép (automatikus szívóerősség-szabályozás). Kézi szabályozáshoz nyomja meg a „+“ vagy a „-“ gombot. Az Auto funkcióba való visszatéréshez nyomja meg az AUTO gombot.

8. Noregulējiet iesūkšanas jaudu. Putekļu sūcējs sāk darboties automātiskā režīmā (automātiska iesūkšanas jaudas regulēšana). Lai regulētu to manuāli, nospiediet „+“ vai „-“ pogu. Lai atgrieztos automātiskā režīmā, nospiediet AUTO pogu.

8. Pareguliuokite siurbimo galią. Valymas pradamas veikiant automatinei funkcijai (automatiniam siurbimo galios reguliavimui). Norėdami reguliuoti rankiniu būdu, spauskite mygtukus „+“ arba „-“. Norėdami vėl įjungti automatinę funkciją, paspauskite mygtuką „AUTO“.

8. Wyregulować moc ssania. Odkurzacz uruchamia się z włączoną funkcją automatycznej regulacji mocy ssania. Aby wyregulować moc ręcznie, należy nacisnąć przycisk „+“ lub „-“. Aby przywrócić działanie funkcji automatycznej regulacji, należy nacisnąć przycisk AUTO.

8. Reglați puterea de aspirare. Aspiratorul pornește în modul de funcționare automată (reglare automată a puterii de aspirare). Pentru reglarea manuală, apăsați pe butonul „+“ sau „-“. Pentru a reveni la modul de funcționare automată, apăsați pe butonul AUTO.

8. Nastavite moč sesanja. Sesalnik se zažene v samodejni funkciji (samodejna nastavev moči sesanja). Za ročno nastavev pritisnite tipko »+« ali »-«. Za vrnitev na samodejno funkcijo pritisnite tipko AUTO (SAMODEJNO).

8. Emiş gücü ayarı: Süpürge otomatik emiş gücü modunda çalışmaya başlar. Manuel olarak değıştirmek için „+“ ya da „-“ düğmesine basın. Otomatik fonksiyona geri dönmek için AUTO butonuna basın.

8. Відрегулюйте силу всмоктування. При увімкненні пилососа вмикатється автоматична функція (автоматичне регулювання сили всмоктування). Для регулювання вручну натисніть кнопку «+» або «-». Щоб повернутись до автоматичної функції, натисніть кнопку AUTO.



9. След почистване навийте кабеля като натиснете бутона за навиване.

9. Nakon usisavanja vratite kabel pritiskom na gumb za namatanje kablа.

9. Po vysávání navijte kabel stisknutím tlačítka zpětného navijení.

9. Kui olete tolmuimemise lõpetanud, kerige juhe kerimisnupu abil kokku.

9. Po dokončením vysávania zviňte kábel stlačením tlačidla spätného previjania.

9. Porszívózás után csévélje fel a kábelt a visszacsévélő gomb megnyomásával.

9. Pēc tīrīšanas ietiniet vadu, nospiežot ietišanas pogu.

9. Pabaigę siurbti, paspauskite kabelio suvyniojimo mygtuką, kad kabelis būtų suvyniotas.

9. Po zakończeniu odkurzania zwinąć przewód, naciskając przycisk zwijania.

9. După ce ați terminat de aspirat, înfășurați cablul apăsând pe butonul de înfășurare.

9. Po sesanju navijte kabel s pritiskom gumba za navijanje.

9. Süpürme işlemini bitirdikten sonra geri düğmesine basarak kabloyu geri sarabilirsiniz.

9. Після закінчення прибирання змотайте кабель, натиснувши кнопку змотування.

Поставете държача за застопоряване на крайника в едно от двете положения на застопоряване от страни или отзад.

Utaknite kvačicu za učvršćivanje sapnice u jedno od dvaju ležišta na bočnoj ili stražnjoj strani usisivača.

Zasuňte odkládací držák do jednoho z otvorů na boku nebo na zadní straně vysavače.

Sisestage harja seisuklamber ühte seisupessa küljel või taga.

Príchytka na parkovanie nástavca zasuňte do jedného z dvoch parkovacích otvorov na bočnej alebo zadnej strane

Illesze a csőörgzítő bilincset a porszívó oldalán vagy hátulján lévő parkoló állásba.

Ievietojiet uzgaļa nostiprināšanas skavu vienā no divām nostiprināšanas rievām putekļu sūcēja sānā vai aizmugurē

Antgalio pastatymo ausele įstatykite į vieną iš dviejų pastatymo angų, esančių dulkių siurblio šone arba gale.

Umieść uchwyt postojowy ssawki w jednym z dwóch gniazd postojowych z boku lub z tyłu.

Introduceți clema de parcare în una dintre cele două fante de parcare de pe laterală sau din spate.

Sponko za shranjevanje nastavkov na šobi vstavite v eno izmed dveh rež za shranjevanje nastavkov na boku ali hrbtini strani aparata.

Başlık park klipsini yan veya arka taraftaki iki park yuvasından birine takın.

Розмістіть паркувальну скобу насадки у відповідне рознімання на бічних або на задній частинах пилососу.



bul

cro

cze

est

slk

hun

latv

lith

pol

rom

slv

tur

ukr

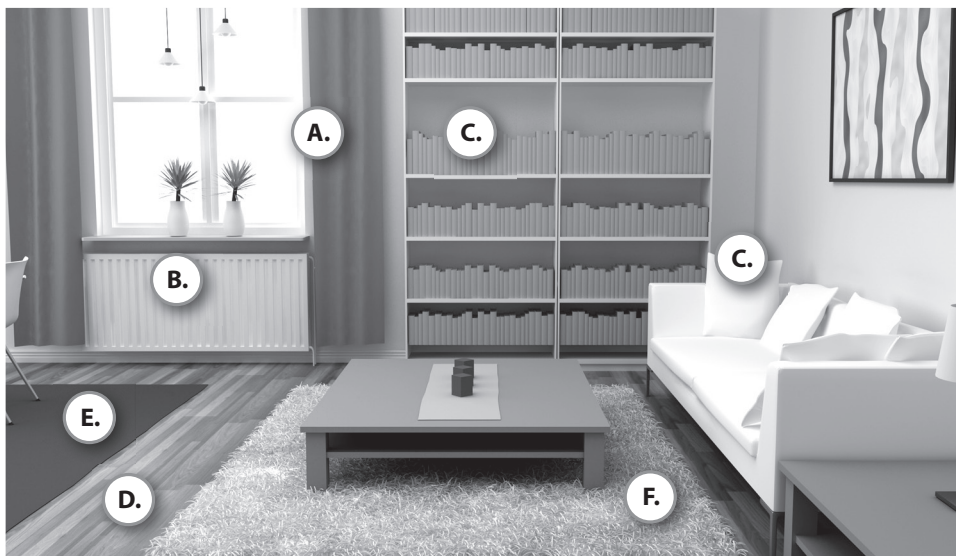

За оптимална работа, проверете петте нива на мощност по време на използване.

(1=Нормален режим, 5= Максимален режим)

Автоматичен режим: Избраното ниво на мощност е показано на дисплея. Когато е в автоматичен режим прахосмукачката автоматично избира нивото на почистване, което е най-подходящо за типа под.

За optimalnu učinkovitost provjerite pet razina snage tijekom upotrebe.

(1=Normalan način rada, 5= Način rada s najvećom napunjenost vrećice)

Automatski način rada: Odabrana snaga se prikazuje na LED zaslonu . Kada je u automatskom načinu rada, usisavač automatski odabire razinu usisavanja koja je najpogodnija za tipa poda.

Pět úrovní výkonu vám poskytne dosažení optimálního vysávání. (1 = normální výkon, 5 = maximální výkon)

Automatický režim: Zvolené nastavení výkonu se zobrazí na LED displeji. V automatickém režimu vysavač volí automaticky nejvhodnější výkon vysávání pro daný typ podlahy.

Parimate tulemuste saamiseks katsetage kasutamise ajal viit võimsustaset. (1 = tavarežiim, 5 = maksimumrežiim)

Automaatrežiim: valitud võimsustase on näha LED-näidikul. Automaatrežiimis valib tolmuiemeja automaatselt sellise imemisvõimsuse, mis sobib põranda tüübiga kõige paremini.

Päť výkonových úrovní vám poskytuje optimálne vysávanie. (1 = normálny režim, 5 = maximálny režim)

Automatický režim: zvolená výkonová úroveň je zobrazená na displeji LED. V automatickom režime vysávač automaticky zvolí optimálnu úroveň podtlaku pre daný typ podlahy.

Az optimális teljesítmény érdekében használat közben válassza ki az öt teljesítményszint egyikét.

(1=Normál üzemmód, 5= Maximális üzemmód)

Auto üzemmód: A kiválasztott teljesítményszint megjelenik a LED kijelzőn. Auto üzemmódban a porszívó automatikusan választja ki azt a szívóerősséget, mely leginkább megfelel a padló típusának.

Optimálam sniegumam lietošanas laikā izmēģiniet piecus jaudas līmeņus. (1=normāls režīms, 5=maksimālais režīms)

Automātiskais režīms: izvēlētais jaudas līmenis ir redzams LED displejā. Automātiskajā režīmā putekļu sūcējs automātiski izvēlas grīdas seguma veidam vispiemērotāko jaudu.

bul

cro

cze

est

slk

hun

latv

lith

pol

rom

slv

tur

ukr

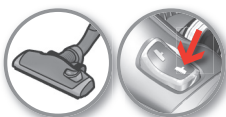
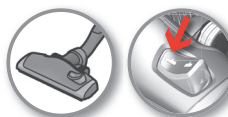
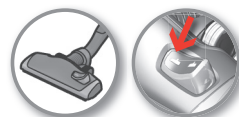
**3in1****A.****B.****C.****D.****E.****F.**

bul

cro

cze

est

slk

hun

latv

lith

pol

rom

slv

tur

ukr

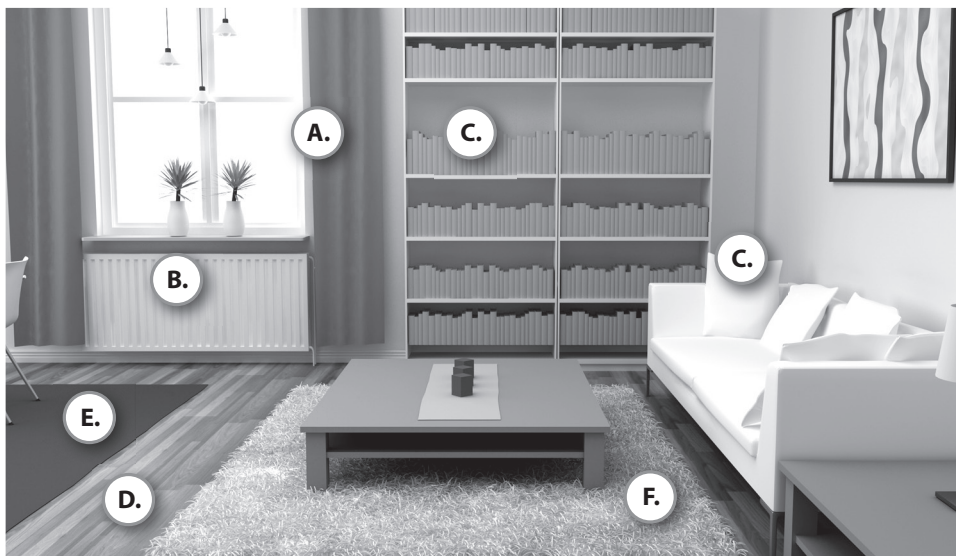

Norėdami, kad preitaisias veiktų optimaliai, naudodami jį išbandykite penkis galios lygius.

(1=įprastas režimas, 5= maksimalius režimas)

Automatinis režimas: Pasirinktas galios režimas rodomas diodinio apšvietimo ekrane. Veikiant automatiniam režimui, dulkių siurblys automatiškai parenka pagal grindų tipą tinkamiausią siurbimo galią.

Aby uzyskać optymalne efekty, należy podczas odkurzania sprawdzić działanie pięciu poziomów mocy

(1 = tryb standardowy, 5 = tryb maksymalnej mocy).

Tryb automatyczny: wybrany poziom mocy jest pokazywany na wyświetlaczu LED. W trybie automatycznym odkurzacz automatycznie wybiera poziom mocy ssania odpowiedni do rodzaju podłogi.

Pentru performanță optimă, verificați cele cinci niveluri de putere în timpul utilizării. (1=Mod normal, 5= Mod maxim)

Modul automat: Nivelul de putere selectat este indicat pe afișajul cu LED. Când se află în modul automat, aspiratorul selectează automat nivelul de aspirare cel mai potrivit pentru tipul de podea aspirat.

Za optimalno delovanje med uporabo preverite pet stopenj moči. (1=običajen način, 5= način najvišje moči)

Samodejni način: izbrana stopnja moči je prikazana na LED-prikazovalniku. V samodejnem načinu sesalnik samodejno izbere stopnjo sesanja, ki je najbolj primerna za vrsto tal.

Optimum performans için 5 kademeli güç seviyesini kullanım anında kontrol edin. (1=Normal mod, 5= Maksimum mod)

Otomatik mod: Seçilen güç seviyesi LED ekranda gösterilir. Otomatik mod seçildiğinde süpürge zemine göre en uygun emiş gücünü otomatik olarak ayarlar.

Для оптимальної роботи спробуйте п'ять рівнів потужності під час використання.

(1=Звичайний режим, 5= Максимальний режим)

Автоматичний режим: Обраний рівень потужності показано на РК-дисплеї. При роботі в автоматичному режимі пилосос автоматично обирає рівень всмоктування, я

bul

cro

cze

est

slk

hun

latv

lith

pol

rom

slv

tur

ukr

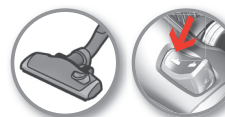
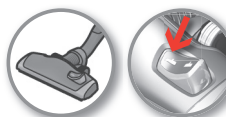
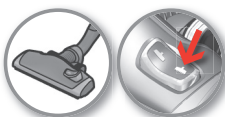
**3in1****A.****B.****C.****D.****E.****F.**

bul

cro

cze

est

slk

hun

latv

lith

pol

rom

slv

tur

ukr



bul

1. Сменете торбичката за прах, когато индикаторът на торбичката за прах свети. Препоръка за торбичката за прах: ES 01.

cro

1. Vrećicu za prašinu zamijenite kada se indikator vrećice za prašinu uključi. Kataloški broj vrećice za prašinu: ES 01.

cze

1. Vyměňte prachový sáček, když se rozsvítí jeho příslušná kontrolka. Výměna prachového sáčku: ES 01.

est

1. Kui tolmutuki indikaator hakkab põlema, vahetage tolmutukk välja. Tolmutuki vahetus: ES 01.

slk

1. Keď sa rozsvieti ukazovateľ prachového vrečka, vymeňte vrečko. Referencia pre prachové vrečko: ES 01.

hun

1. Cserélje ki a porzsákot, ha annak visszajelzője világítani kezd. Porzsákkal kapcsolatos tudnivalók: ES 01.

latv

1. Nomainiet putekļu maisiņu, kad izgaismojas putekļu maisiņa indikators. Putekļu maisiņa kods: ES 01.

lith

1. Užsižiebus dulkių surinkimo maišelio indikatoriumi, pakeiskite dulkių surinkimo maišelį. Informacija apie dulkių surinkimo maišelį: ES 01.

pol

1. Wymień worek na kurz, gdy świeci się wskaźnik worka. Worek na kurz: ES 01.

rom

1. Înlouciți sacul de praf când indicatorul pentru sacul de praf este iluminat. Verificarea sacului de praf: ES 01.

slv

1. Vrečko za prah zamenjajte, ko svetli indikator vrečke za prah. Referenca za vrečko za prah: ES 01.

tur

1. Toz torbası ışığı yandığında toz torbasını değiştirin. Referans: ES 01.

ukr

1. Коли засвітиться індикатор мішка для пилу, слід замінити мішок для пилу. Інформація про мішок для пилу: ES 01.

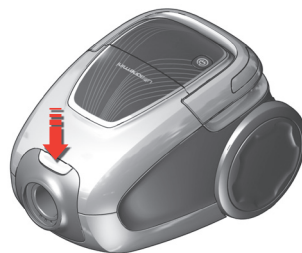

2. Отворете капака на контейнера за прах, като натиснете бутона за освобождаване.

2. Otvorite poklopac spremnika za prašinu pritiskom na tipku za otpuštanje.

2. Otvoríte kryt prachového komory stisknutím uvoľňovacieho tlačítka.

2. Avage tolmusektsiooni kate vabastusnuppu vajutades.

2. Stlačením uvoľňovacieho tlačidla otvorte kryt prachovej komory.

2. A kioldó gomb megnyomásával nyissa fel a porgyűjtő rekesz fedelét.

2. Atveriet putekļu nodalījuma pārsegu, nospiežot atvēršanas pogu.

2. Paspauskite atlaisvinimo mygtuką ir atidarykite dulkių surinkimo skyriaus dangtį.

2. Otworzyć pokrywę komory worka na kurz, naciskając przycisk zwalniający.

2. Deschideți capacul compartimentului pentru praf apăsând pe butonul de deschidere.

2. Odprite pokrov predelka za prah s pritiskom gumba za sprostitve.

2. Açma düğmesine basarak toz torbasını açın.

2. Відкрийте кришку відділення для пилу, натиснувши кнопку розблокування.

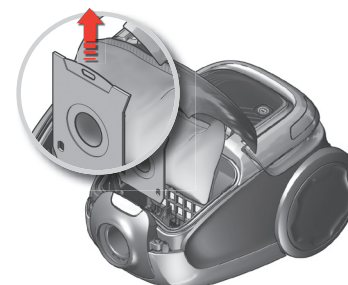

3. Издърпайте картонения държач, затворете и извадете торбичката за прах

3. Povucite kartonsku ručku da biste zatvorili i uklonili vrećica za prašinu

3. Zatáhněte za kartonové držadlo a zavřete a vyjměte prachový sáček.

3. Tõmmake papist käepidet tolmukott sulgemiseks ja eemaldamiseks.

3. Potiahnutím za kartónový držiak zatvorte a vyberte prachové vrečko.

3. A kartonlap fogantyúját húzva zárja le és vegye ki a porzsákot.

3. Pavelciet kartona rokturi, lai aizvērtu vai atvērtu putekļu maisiņš

3. Patraukdami popierinę rankeną uždarysite ir išimsite dulkių surinkimo maišelis

3. Pociągnij kartonowy uchwyt, aby zamknąć i wyjąć worek na kurz

3. Trageți mânerul de carton pentru a închide și pentru a scoate sacul sac de praf

3. Povlecite kartonski ročaj, da zaprete in odstranite vrečko za prah

3. Kartondan sapı çekerek toz torbasını kapatıp çıkartın.

3. Потягніть ручку картонної упаковки, щоб закрити та видалити мішок мішок для пилу

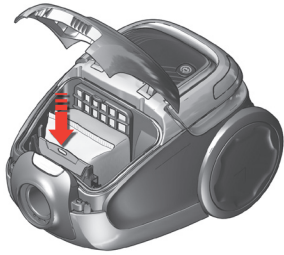

4. **Поставете нова торбичка за прах**, като натискате картонна право надолу по водачите. Затворете капака. Ако торбичката за прах не е поставена правилно или липсва, капакът няма да може да се затвори.
4. **Uložite novu vrećicu za prašinu** guranjem kartona ravno prema dolje u njegove vodilice. Zatvorite poklopac. Ako vrećica za prašinu nije ispravno stavljena ili je nema, poklopac se neće moći zatvoriti.
4. **Vložite nový prachový sáček** - zatlačte kartonový držák přímo dolů do drážek. Zavřete víko. Pokud sáček nebude správně umístěn nebo bude úplně chybět, víko se nezavře.
4. **Sisestage uus tolmukott** vajutades pappkinnitust otse oma süvendisse. Sulgege kate. Kui tolmukott pole õieti asetatud või puudub, siis kate ei sulgu.
4. **Zasuňte nové prachové vrecko** zatlačením kartónového držáka do drážok smerom nadol. Zatvorte kryt. Ak nie je prachové vrecko správne umiestnené alebo nie je vložené, kryt sa nezatvorí.
4. **Az új porzsák behelyezéséhez** nyomja egyenesen lefelé a kartonlapot a vezetősinben. Zárja le a fedelet. Ha a porzsák hiányzik vagy nincs megfelelően behelyezve, a fedél nem zárható le.
4. **ievietojiet jaunu putekļu maisiņš** iespiežot kartonu tieši tā sliedēs. Aizveriet vāku. Ja putekļu maisiņš nav kārtīgi ievietots, jeb nav ievietots vispār, vāks neaizvērsies.
4. **Iđekite naują maišelį dulkių surinkimo maišelis** įsprausdami kartoninį jo laikiklį į griovelius. Uždarykite dangtį. Jei dulkių surinkimo maišelis įstatytas netinkamai arba jo nėra, dangtis neužsidarys.
4. **Włóż nowy worek na kurz**, wsuwając karton do końca wzdłuż rowków. Zamknij pokrywę. Jeśli worek na kurz nie został włożony lub został włożony nieprawidłowo, pokrywa się nie zamknie.
4. **Introduceți un nou sac de praf** împingând cartonul direct în jos, pe șinele acestuia. Închideți capacul. Dacă sacul sac de praf nu este pus bine sau lipsește, capacul nu se va închide.
4. **Vstavite novo vrečko vrečka za prah**, tako da kartonski del potisnete naravnost navzdol v vodila. Zaprite pokrov. Če vrečka za prah ni pravilno nameščena ali sploh ni nameščena, pokrova ne bo mogoče zapreti.
4. **Kartonu kanalında düz bir şekilde aşağı bastırarak** yeni bir toz torbu así takın. Kapağı kapatın. Toz torbu así doğru şekilde yerleştirilmezse veya hiç takılmazsa kapak kapanmayacaktır.
4. **Уставте мішок для пилу**, таким чином, щоб мішок легко увійшов у пази. Закрийте кришку. Якщо мішок для пилу розміщено неправильно або деякі компоненти відсутні, кришка не закриється.

Забелешка: Винаги сменяйте торбичката за прах, когато индикаторът светне, дори торбичката за прах да не е пълна (може да е запушена), както и след използване на прах за почистване на килими.

Напомена: Uvijek zamijenite vrećicu za prašinu kad svijetli žaruljica pokazivača, čak i ako vrećica za prašinu nije puna (možda je blokirana), kao i nakon korištenja praška za čišćenje tepiha.

Pozn.: Pokaždé, když svítí kontrolka, a při každém užití čistícího prášku na koberce prachový sáček vyměňte, i když není plný (může být ucpaný).

NB: Udskift altid støvsugerposen tolmukott, når indikatorlampen lyser, selvom den ikke er fuld (den kan være blokeret) og efter brug af tæpperpens.

Poznámka: Prachové vrecko vymeňte vždy po rozsvietení indikátora, aj keď prachové vrecko nie je plné (môže byť zablokované), a po použití prášku na čistenie kobercov.

Megjegyzés: Ha a feltéttségjelző fény világít, vagy ha szőnyegtisztító port alkalmazott, mindig cserélje ki a porzsákot, még akkor is, ha nincs tele (lehet, hogy eltömődött).

NB: Vienmēr nomainiet putekļu maisiņš, kad iedegas indikators, arī gadījumos, ja putekļu maisiņš nav pilns (tas var būt nobloķēts) un pēc paklāju tīrīšanas pulvera izmantošanas.

Atminkite: Maišelį dulkių surinkimo maišelis keiskite užsidegus indikatoriaus lemputei, net jei jis nėra pilnas (gali būti užsikimšęs) ir po kiekvieno kilimų valymo miltelių naudojimo.

Uwaga: Zawsze wymieniaj worek na kurz po zaświeceniu się wskaźnika, nawet jeśli nie jest on pełny (może to oznaczać, że jest zatkaany) oraz po użyciu proszku do czyszczenia dywanów.

NB: Schimbați întotdeauna sacul sac de praf atunci când indicatorul este aprins, chiar dacă sacul sac de praf nu este plin (este posibil să fie blocat) și după ce folosiți praf de curățat covoare.

Opomba: Vrečko za prah zamenajte vsakič, ko se indikator prižge, tudi če vrečka še ni polna (morda je zamašena).

ДИКАТ: Toz torbasını, dolu olmasa bile gösterge lambası her yandıgında (tıkanmış olabilir) ve halı temizleme deterjanı kullandıktan sonra mutlaka değiştirin.

Нотатка: Слідуйте з тим, щоб заміна мішка Мішок для пилу відбувалася одразу після активації індикатора, навіть якщо мішок не повністю заповнений (інакше його буде заблоковано), а також після використання порошку для чищення килимів.

bul

cro

cze

est

slk

hun

latv

lith

pol

rom

slv

tur

ukr

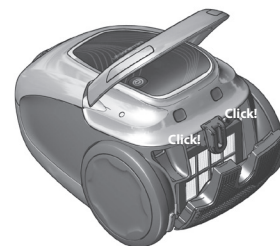
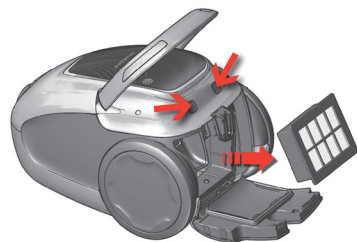

bul

1. Подменете Хепа филтъра, когато индикаторът "filter" (филтър) светне.

cro

1. Zamijenite filtar Hepa kad se upali žaruljica pokazivača "filter".

cze

1. Svítí-li kontrolka filtru, vyměňte filtr HEPA.

est

1. Vahetage Hepa-filtrit, kui indikaatorlamp põlema süttib.

slk

1. Hepa filter vymeňte, keď sa rozsvieti indikátor „filter“.

hun

1. Cserélje ki a Hepa szűrőt, ha a FILTER (szűrő) jelzőfénye világít.

latv

1. Nomainiet Hepa filtru, kad iedegas indikators.

lith

1. Kai užsidegs „filtras“ indikatoriaus lemputė, pakeiskite „Hepa“ filtrą.

pol

1. Wymień filtr Hepa, kiedy zaświeci się wskaźnik „filter“.

rom

1. Înlocuiți filtrul Hepa atunci când indicatorul „filtru“ este aprins.

slv

1. Filter HEPA menjajte, ko se prižge indikator »filter«.

tur

1. "Filtre" lambası yandığında Hepa filtresini değiştirin.

ukr

1. Замініть HEPA-фільтр, коли засвітиться лампочка відповідного індикатора («filter»).

2. Натиснете бутона за отваряне и сменете филтъра. Моля, използвайте оригиналният филтър на Електролюкс EF 94.

2. Pritisnite tipke za otpuštanje i zamijenite filtar. Upotrebjavajte originalni filtar tvrtke Electrolux EF 94.

2. Stiskněte uvolňovací tlačítka a vyměňte filtr. Používejte originální filtr značky Electrolux EF 94.

2. Vajutage vabastusnuppe ja vahetage filter. Paigaldage uus Electroluxi filter EF 94.

2. Stlačte uvoľňovacie tlačidlá a filter vymeňte. Používajte originálny filter Electrolux EF 94.

2. Nyomja meg a kioldó gombokat, és cserélje ki a szűrőt. Használjon eredeti, EF 94 számú Electrolux szűrőt.

2. Piespiediet atbloķēšanas taustiņus un nomainiet filtru. Izmantojiet oriģinālo Electrolux filtru EF 94.

2. Paspauskite atleidimo mygtukus ir pakeiskite filtrą. Naudokite originalų „Electrolux“ filtrą „EF 94“.

2. Naciśnąć przyciski zwalniające i wymienić filtr. Stosować oryginalny filtr Electrolux EF 94.

2. Apăsăți butoanele de eliberare și înlocuiți filtrul. Utilizați filtrul original de la Electrolux EF 94.

2. Pritisnite gumba za sprostitve in zamenjajte filter. Uporabite originalen Electroluxov filter EF 94.

2. Çıkarma düğmelerine basın ve filtreyi değiştirin. Lütfen, Electrolux marka orijinal EF 94 filtre kullanın.

2. Натисніть кнопки розблокування й замініть фільтр. Використовуйте оригінальний фільтр Electrolux EF 94.

3. За да затворите капака, вкарайте предните куки в жлебовете, натиснете капака напред и натиснете надолу.

3. Da biste zatvorili poklopac, utaknite prednje kvačice u nosače, gurnite poklopac prema naprijed i pritisnite ga.

3. Zavřete horní víko - přední háčky vložte do otvorů a víko přitlačíte dopředu a dolů.

3. Kaane sulgemiseks, sisestage eesmised haagid rööbastele, lükake kaant edasi ning vajutage alla.

3. Zatvorte kryt zasunutím predných háčikov do drážok a zatlačením krytu dopredu a nadol.

3. A fedél lezárásához illeszse az elől lévő horgokat a sínekbe, majd tolja előre és nyomja le a fedelet.

3. Lai aizvērtu vāciņu, ievietojiet priekšējos āķišus sliedēs, pastumiet vāku uz priekšu un paspiediet to uz leju.

3. Norėdami dangtį uždaryti, priekinius kablius įstatykite į bėgelius, dangtį pastumkite į priekį ir nuspauskite žemyn.

3. Aby zamknąć pokrywę, umieść przednie haczyki w gniazdach, a następnie dopchnij i naciśnij pokrywę.

3. Pentru a închide capacul, introduceți cârligele frontale în șine, împingeți capacul înainte și apăsați în jos.

3. Če želite zapreti pokrov, vstavite sprednja kaveljčka v odprtini, potisnite pokrov naprej in ga pritisnite navzdol.

3. Kapağı kapatmak için, ön kancaları raylara yerleştirin, kapağı ileri doğru itin ve aşağı bastırın.

3. Щоб закрити кришку, уставте передні гачки до пазів, проштовхніть кришку вперед і натисніть вниз.

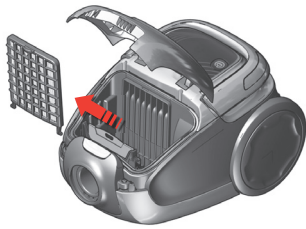

4. **Сменете филтъра на мотора**, когато е замърсен или след всяка четвърта смяна на торбичката за прах. Натиснете държача на филтъра надолу и го издърпайте. Сменете филтъра и затворете капака.
4. **Filter motora zamijenite kada** je prljav ili nakon svake 4.zamjene vrećice za prašinu. Gurnite držač filtra prema dolje i izvucite ga. Zamijenite filter i zatvorite poklopac.
4. **Filter motoru vyměňte**, když je znečištěný, nebo po každé 4. výměně prachového sáčku. Zatláče držák filtru směrem dolů a vytáhněte jej. Vyměňte filtr a zavřete víko.
4. **Mootori filter tuleks asendada siis**, kui see on must või pärast iga neljandat tolmukoti vahetamist. Lükake filtri hoidik alla ja tõmmake siis välja. Vahetage filter ja sulgege kaas.
4. **Ak je filter motora znečistený**, vymeňte ho. Inak ho meňte po každej 4. výmene prachového vrečka. Zatláče držiak filtra a vytiahnite ho. Vymeňte filter a zatvorte veko.
4. **Elszennyeződés esetén vagy minden negyedik porzsákcseré alkalmával** cserélje ki a motorvédő szűrőt. Nyomja le a szűrőtartót, és húzza ki. Cserélje ki a szűrőt, majd csukja be a fedelet.
4. **Nomainiet motora filtru**, kad tas ir kļūvis netīrs, vai ik pēc 4 putekļu maišīna nomaīņas reizēm. Nospiediet uz leju filtra turētāju un izvelciet to. Nomainiet filtru un aizveriet vāku.
4. **Variklio filtrą keiskite tada**, gdy jest zabrudzony, lub po arba kas ketvirtą kartą keisdami dulkių surinkimo maišėlį. Filtru laikiklį nuspauskite žemyn ir ištraukite jį. Pakeiskite filtrą ir uždarykite dangtį.
4. **Wymieniać filtr silnika**, gdy jest zabrudzony lub po każdych czterech wymianach worka na kurz. Popchnąć uchwyt filtra w dół i wyciągnąć filtr. Wymienić filtr i zamknąć pokrywę.
4. **Înlocuiți filtrul pentru motor când** acesta este murdar sau după fiecare a patra înlocuire a sacului de praf. Împingeți suportul pentru filtru în jos și scoateți-l. Schimbați filtrul și închideți capacul.
4. **Zamenjajte filter motorja**, ko je umazan ali po vsaki 4. zamenjavi vrečke za prah. Držalo filtra potisnite navzdol in ga izvlecite. Zamenjajte filter in zaprite pokrov.
4. **Yeni toz torbasını mukavva ağız** kısmını yuvasında aacağı iterek yerleştirin. Kapağı kapatın. Toz torbası olmadığında ya da doğru yerleştirilmediğinde kapak kapanmayacaktır.
4. **Фільтр двигуна слід замінювати при** його забрудненні або після кожної 4-ї зміни мішка для пилу. Потягніть тримач фільтру вниз і вийміть його. Замініть фільтр і закрийте кришку.

Почистване на HEPA филтъра

Изплакнете вътрешността (замърсената страна) с хладка чешмяна вода. Чукнете филтъра, за да излезе водата. Повторете процедурата четири пъти.

Забележка: Не ползвайте почистващи препарати и не пипайте повърхността на филтъра.

Čišćenje filtra HEPA koji se može prati

Operite unutrašnju stranu (prljavu) u mlačnoj tekućoj vodi. Stresite okvir filtra da biste uklonili vodu. Postupak ponovite četiri puta.

Napomena: Ne koristite sredstva za čišćenje i ne dodirujte površinu filtra.

Čištění omyvatelného filtru HEPA

Opláchněte vnitřní (znečištěnou) stranu filtru vlažnou vodou. Poklepejte na rám filtru, aby voda odtékla. Tento postup opakujte čtyřikrát.

Poznámka: Nepoužívejte čisticí prostředky a nedotýkejte se povrchu filtru. Nechejte filtr vyschnout.

Pestava HEPA-filtri puhastamine

Loputage sisemist (määrdunud) poolt leige voolava vee all ning vee eemaldamiseks raputage filtriraami. Korrake seda toimingut neli korda.

Märkus: Ärge kasutage puhastusvahendit ning hoiduge filtri pinda puudutamast. Laske filtril kuivada.

Čišćenje pralnega filtra HEPA

Prepláchnite vnútornú (znečistenú) stranu vlažnou vodou z vodovodu. Rám filtra zľahka oklepte, aby ste odstránili prebytočnú vodu. Zopakujte tento postup štyrikrát.

Poznámka: Nepoužívajte čistiace prostriedky a nedotýkajte sa povrchu filtra. Nechajte filter vyschnúť.

A mosható HEPA-szűrő tisztítása

Öblítse le a szűrő belső (piszkos) oldalát langyos csapvízben. Óvatosan rázza le a szűrő keretéről a felesleges vizet. Ezt ismételje meg négyszer.

Megjegyzés: Ne használjon tisztítószerket, és ne érintse meg az érzékeny szűrőfelületet.

Mazgājamā HEPA filtra tīrīšana

Izskalojiet iekšpusi (netīro pusi) ar remdenu krāna ūdeni. Viegli uzsitiet pa filtra rāmi, lai atbrīvotos no ūdens. Atkārtojiet šo procedūru četras reizes.

Piezīme: Nelietojiet tīrīšanas līdzekļus un izvairieties no pieskaršanās filtra virsmai.

Plaunamojo „HEPA“ filtro valymas

Išplaukite filtro vidinę (nešvariąją) pusę kambario temperatūros vandeniui. Papurtykite filtro rėmą, kad iš jo išbėgtų vanduo. Šiuos veiksmus pakartokite keturis kartus.

Pastaba: plaudami filtrą nenaudokite jokių mechaninių ar cheminių valymo priemonių ir nelieskite filtro paviršiaus.

Czyszczenie zmywalnego filtra HEPA

Wyplucz wewnętrzzną (brudną) stronę filtru w letniej, bieżącej wodzie. Wylej wodę z ramy filtru.

Powtórz ten proces cztery razy.

Uwaga: Nie należy używać środków czyszczących ani dotykać powierzchni filtru.

Curățarea filtrului lavabil HEPA

Clătiți interiorul (partea murdară) a filtrului în apă caldută de la robinet. Bateți ușor cadraul filtrului pentru a îndepărta apa în exces. Repetați procesul de patru ori.

Notă: Nu folosiți agenți de curățare și evitați atingerea suprafeței delicate a filtrului.

Ciscenje pralnega Hepa filtra

Z mlačno vodo izperite notranjo (umazano) stran filtra. Vodo odstranite s trkanjem okvirja filtra.

Postopek ponovite štirikrat.

Opomba: Ne uporabljajte čistilnih sredstev in se ne dotikajte površine filtra.

Yıkanabilir HEPA filtrenin temizlenmesi

İç kısmını (kirli tarafı) ılık musluk suyuyla yıkayın. Suyunu almak için filtre çerçevesine hafifçe vurun.

Bu süreci dört kez tekrarlayın.

Not: Temizlik malzemeleri kullanılmamalı ve filtre yüzeyine dokunulmamalıdır. Filtreyi kurumaya bırakın.

Чистка мощного HEPA фильтра

Промойте внутри (грязную сторону) теплой водопроводной водой.

Постучите по рамке фильтра чтобы стряхнуть воду. Повторите эту процедуру четыре раза.

Примечание: Не используйте моющие средства, не прикасайтесь к поверхности фильтра. Дайте фильтру высохнуть.

bul

cro

cze

est

slk

hun

latv

lith

pol

rom

slv

tur

ukr

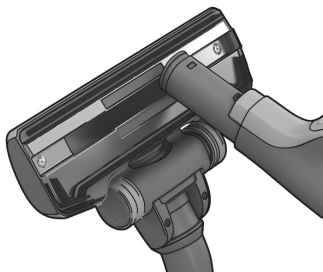

bul

1. Откачете накрайника от тръбата. Използвайте дръжката на маркуча, за да почистите накрайника.

cro

1. Skinite sapnicu s cijevi. Za čišćenje sapnice upotrijebite ručku crijeva.

cze

1. Rozpojte hubici a trubici. Hubici vyčistíte pomocí koncovky hadice.

est

1. Eemaldage hari torust. Kasutage harja puhastamiseks vooliku käepidet.

slk

1. Odpojte hubicu od trubice. Na vyčistenie hubice použite rukoväť hadice.

hun

1. Vegye le a szívófejet a csőhosszabbítóról. A szívófej megtisztításához használja a gégecső fogantyúját.

latv

1. Atvienojiet uzgali no caurules. Uzgaļa tīrīšanai izmantojiet gofrētās caurules rokturi.

lith

1. Antgalį nuimkite nuo vamzdžio. Antgalį išvalykite naudodami žarnos rankeną.

pol

1. Odłącz ssawkę od rury. Oczyszć ssawkę, używając uchwytu węża.

rom

1. Deconectați duza de la tub. Folosiți mânerul furturnului pentru a curăța duza.

slv

1. Snemite ščetko s teleskopske cevi. Krtaco očistite z ročajem upogibljive cevi.

tur

1. Başlığı borudan çıkarın. Başlıktaki pislikleri emmek için hortum sapını kullanın.

ukr

1. Зніміть насадку з труби. Використовуйте ручку шланга для чищення насадки.

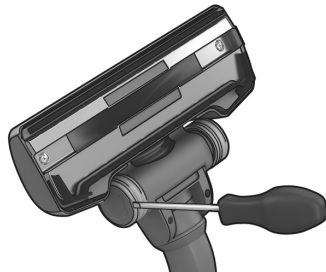

2. **Ако колелата са заседнали**, почистете ги, като отстраните капачките им с малка отвертка.

2. **Ako su kotačići zaglavljani**, očistite ih tako što ćete skinuti poklopac kotačića pomoću malog odvijača.

2. **Pokud kolečka drhnou**, odstraňte malým šroubovákem kryt kolečka a vyčistíte je.

2. **Kui rattad on kinni**, puhastage neid ratta poldi väikese kruvikeerajaga eemaldades.

2. **Ak sú kolieska zablokované**, pomocou malého skrutkovača z nich odmontujte kryty a kolieska vyčistite.

2. **Ha a kerekek nem gördülnek**, tisztítsa meg a belsejüket. Ehhez egy kis csavarhúzóval vegye le a kereksapkákat.

2. **Ja riteņi ir iesprūduši**, iztīriet tos, ar nelielu skrūvgrīzi noņemot tiem uzmasas.

2. **Jei ratukai užsiblokavo**, naudodami mažą atsuktuvą nuimkite ratų dangtelį ir išvalykite juos.

2. **Jeśli kółka się zablokowały**, oczyszć je, usuwając osłonę kółka za pomocą niewielkiego śrubokręta.

2. **Dacă roțile sunt blocate**, curățați-le îndepărtând capacul roților cu o șurubelniță mică.

2. **Če sta se kolieski zataknili**, ju očistite tako, da z majhnim izvijačem odstranite njuna pokroščka.

2. **Tekerlekler sıkışırsa**, tekerlek kapağını küçük bir tornavida ile sökerek tekerlekleri temizleyin.

2. **Якщо коліщата заблокувалися**, очистіть їх, знявши кришку коліщата за допомогою викрутки.



3. Отвийте осите на колелата и почистете всички части. Сглобете всичко в обратен ред.

3. Odvijte osovinu kotačića i očistite sve dijelove. Sastavite obratnim redoslijedom.

3. Rozšroubujte osu kolečka a vyčistíte všechny součásti. Vratte je na místo v obráceném pořadí.

3. Keerake lahti ratta telg ning puhastage kõik osad. Pange detailid kokku vastupidises järjestuses.

3. Odmontujte os kolieska a vyčistite všetky časti. Súčasti znova vložte v opačnom poradi.

3. Csavarozza ki a keréktengelyt, és tisztítsa meg minden alkatrészt. Az összeszereléshez végezze el a fenti műveleteket fordított sorrendben.

3. Noskrūvējiet riteņu asi un notīriet visas ta daļas. Uzstādiet atpakaļ apgrieztā secībā.

3. Atsukite ratų ašį ir išvalykite visas dalis. Detales iš naujo sudėkite atvirkštine tvarka.

3. Odkręć oś i oczyszć wszystkie części. Włóż części z powrotem, wykonując te czynności w odwrotnej kolejności.

3. Deșurubați axul roților și curățați toate piesele. Montați la loc componentele, procedând în ordine inversă.

3. Odvijte os kolesca in očistite vse dele. Dele znova namestite v obratnem vrstnem redu, kot ste jih odstranili.

3. Tekerlek aksını söküp tüm parçaları temizleyin. Ters sırada geri takın.

3. Розкрутіть коліщата та очистіть усі деталі. Збирайте пилосос у зворотній послідовності.



4. **Сменете батерията, когато** светлинният индикатор престане да реагира на натискането на бутоните.
4. **Zamijenite bateriju kada** svjetlosni pokazivač ne odgovara na pritiskanje bilo kojeg gumba.
4. **Vyměňte baterii pokud** světelná kontrolka nereaguje na žádné tlačítko.
4. **Vahetage patarei kui** indikaatorlamp ei vasta ühelegi nupuvajutusele.
4. **Vymeňte batériu, keď** indikátor nereaguje pri stlačení žiadneho tlačidla.
4. **Cseréljen elemet, ha a gombok** megnyomásakor a jelzőfény nem világít.
4. **Nomainiet bateriju, ja** gaismas indikators nedarbojas pie jebkuras pogas nospiešanas.
4. **Elementą keiskite, kai** paspaudus bet kurį mygtuką lemputės indikatorius nereaguos.
4. **Zmień baterię, kiedy** lampka wskaźnika nie reaguje na naciśnięcia przycisków.
4. **Schimbați bateria când** indicatorul luminos nu răspunde la apăsarea niciunui buton.
4. **Baterijo zamenjajte, ko se** indikatorska lučka ob pritisku poljubnega od gumbov ne prižge.
4. **Herhangi bir düğmeye bastığınızda** ışıklı gösterge herhangi bir tepki vermiyorsa pili değiştirin.
4. **Здійсніть заміну батареї, як тільки** помітили, що індикатор не вмикається під час натискання будь-якої кнопки.

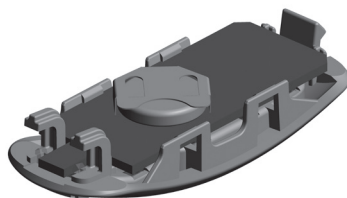

5. **Используйте само батареи тип CR1632.** Преди да изхвърлите уреда, батериите трябва да се извадят, след което да се изхвърлят по безопасен начин.
5. **Koristite samo baterije CR1632.** Prije zbrinjavanja uređaja na kraju njegova vijeka uporabe, iz njega se mora izvaditi baterija i zbrinuti na siguran način.
5. **Používejte pouze baterie typu CR1632.** Baterie je nutné před vyřazením přístroje vyjmout a bezpečným způsobem zlikvidovat.
5. **Kasutage ainult CR1632 tüüpi patareisid.** Patareid peab seadmest enne utiliseerimist eemaldama.
5. **Používajte len batérie typu CR1632.** Pred vyradením prístroja je potrebné z neho batérie vybrať a bezpečne ich zlikvidovať.
5. **Csak CR1632 típusú elemet használjon.** Mielőtt a porszívót végleg használaton kívül helyezi, távolítsa el az elemet, és a hulladékkezelési előírásoknak megfelelően dobja ki azt.
5. **Izmantojiet tikai CR1632 veida baterijas.** Baterijas nomaiņa jāveic pirms tā ir sabojāta, un no tās jāatbrīvojās drošā veidā.
5. **Naudokite tik CR1632 tipo elementus.** Prieš dulkių siurblio išardymą elementus reikia išimti ir saugiai išmesti.
5. **Używaj tylko baterii typu CR1632.** Przed utylizacją odkurzacza baterie muszą być usunięte. Należy zadbać o ich bezpieczną utylizację.
5. **Utilizați doar baterii de tipul CR1632.** Bateria trebuie scoase din aparat înainte ca acesta să fie aruncat și trebuie eliminate în siguranță.
5. **Uporablajte baterijo CR1632.** Preden aparat zavrzete, morate iz njega odstraniti baterijo in jo ločeno zavreči na varen način.
5. **Yalnızca CR1632 tipi pil kullanın.** Cihazı hurdaya çıkarmadan önce piller çıkartılmalı ve güvenli bir şekilde atılmalıdır.
5. **Використовуйте акумулятор лише серії CR1632.** Акумулятор необхідно видалити з пристрою заздалегідь, щоб уникнути ризику пошкодження поверхні пілососа або загрози вашій безпеці.

bul

cro

cze

est

slk

hun

latv

lith

pol

rom

slv

tur

ukr

Прахосмукачката не тръгва

- Проверете дали кабелът е включен в захранването.
- Проверете дали щепселът и кабелът не са повредени.
- Проверете за изгорял бушон.
- Проверете дали светлинния индикатор за батерията работи (само при определени модели).
- Проверете дали индикатора на батерията свети червено, или изобщо не реагира, сменете батерията и в двата случая.

Индикаторът за торбичка за прах свети

- Проверете дали торбичката за прах не е пълна или запушена.
- Ако вече сте сменили торбичката за прах, сменете филтъра на двигателя. Вижте страница 62.

Индикаторът за филтъра свети

- Сменете Нера филтъра. Вижте страница 64

Всички индикатори премигват

Прахосмукачката може да е прегряла: изключете я от захранването; проверете дали накрайникът, тръбата или маркучът са запушени. Изчакайте/*Оставете прахосмукачката да изстине за/*в продължение на 30 минути, преди да я включите отново. Ако прахосмукачката все още не работи, свържете се с упълномощен сервизен център на Electrolux.

Почистване на маркуча

Почистете маркуча, като леко го стискате. Въпреки това, бъдете внимателни, ако задръстването е причинено от стъкло или игли, заседнали вътре в маркуча.

Забележка: Гаранцията не се отнася за повреди на маркуча, причинени при почистването му.

Попаднала е вода в прахосмукачката

Двигателят трябва да бъде сменен само в упълномощен сервизен център на Electrolux. Повреда в двигателя, причинена от проникване на вода, не се покрива от гаранцията.

Ако възникнат допълнителни проблеми/*Ако проблемите продължат, свържете се с упълномощен сервизен център на Electrolux.

Vysavač se nezapne

- Zkontrolujte, je-li přívodní šňůra zapojena do zásuvky.
- Zkontrolujte, nejsou-li zástrčka a šňůra poškozeny.
- Zkontrolujte, není-li vyhořelá pojistka.
- Zkontrolujte, zda kontrolka baterie reaguje (pouze u určitých modelů).
- Zkontrolujte, zda kontrolka stavu baterie nesvíčí červeně nebo zda nereaguje, a baterii v obou případech vyměňte.

Kontrolka prachový sáček svítí.

- Zkontrolujte, zda Prachový sáček není plný nebo ucpaný.
- Jestliže už jste Prachový sáček vyměnili, vyměňte motorový filtr. Viz str. 62.

Kontrolka filtru svítí.

- Vyměňte filtr HEPA. Viz str. 64.

Všechna světla blikají

Vysavač je možná přehřátý: odpojte ho od zásuvky, zjistěte, zda hubice, trubice nebo hadice nejsou ucpané. Nechte vysavač 30 minut vychladnout a teprve poté ho znovu zapněte do zásuvky. Pokud vysavač stále nefunguje, obraťte se na autorizované servisní centrum Electrolux.

Čištění hadice

Hadice můžete čistit "zmáčknutím". Počínajte si však opatrne, pretože v hadici se mohou nacházet skleněné střepy nebo jiné ostré předměty.

Poznámka: Záruka se nevztahuje na žádné poškození hadic způsobené čištěním.

Do vysavače se dostala voda

Bude třeba provést výměnu motoru v autorizovaném servisním centru společnosti Electrolux. Na poškození motoru způsobené vniknutím vody se záruka nevztahuje.

Objeví-li se jakékoli jiné potíže, obraťte se na autorizované servisní centrum Electrolux.

Usisivač ne radi

- Proverite je li kabel spojen na utičnicu.
- Proverite jesu li utikač i kabel neoštećeni.
- Proverite nije li možda pregorio osigurač.
- Proverite reagira li žaruljica pokazivača (samo kod nekih modela).
- Proverite je li indikator napunjenosti baterije crvene boje ili ne reagira, zamijenite bateriju u oba slučaja.

Žaruljica pokazivača vrećica za prašinu svijetli

- Proverite je li vrećica za prašinu puna ili blokirana.
- Ako ste već zamijenili vrećicu za prašinu, zamijenite filtar motora. Pogledajte stranicu 62.

Žaruljica pokazivača filtra svijetli

- Zamijenite filtar Hepa. Pogledajte stranicu 64.

Sva svjetla trepere

Usisivač se možda pregrijao: isključite ga iz utičnice; proverite nisu li možda sapnica, cijev ili crijevo blokirani. Ostavite usisivač da se hladi 30 minuta prije nego što ga ponovno uključite. Ako usisivač i dalje ne radi, obratite se ovlaštenom servisnom centru Electroluxa.

Čišćenje crijeva od zapreka

Očistite crijevo od zapreka tako što ćete ga "stisnuti". No, budite pažljivi ako je začepljenje izazvano komadićima stakla ili iglama koje su zapele unutar crijeva.

Napomena: Jamstvo ne pokriva oštećenja savitljivih cijevi nastala prilikom uklanjanja začepjenja.

Voda je ušla u usisivač

Bit će potrebno zamijeniti motor u ovlaštenom Electroluxovom servisu. Oštećenja motora izazvana prodorom vode nisu pokrivena jamstvom.

Za sve druge probleme obratite se ovlaštenom Electroluxovom servisu.

Tolmuimeja ei käivitub

- Veenduge, et toitejuhe oleks vooluvõrku ühendatud.
- Veenduge, et pistik ja toitejuhe oleks terved.
- Veenduge, et kaitsmed ei oleks läbi põlenud.
- Kontrollige, kas patarei indikaatorlamp vastab (ainult kindlad mudelid).
- Kontrollige, ega patareiindikaator ei ole punane või ei reageeri; paigutage patareid mõlemasse pesse.

Tolmukott indikaator põleb.

- Kontrollige, kas tolmuokott on täis või blokeeritud.
- Kui te olete juba vahetanud tolmuokott koti, vahetage mootori filter. Vt lk 62.

Filtri indikaatorlamp põleb

- Hepa filtri vahetamine. Vt lk 64.

Kõik tuled vilguvad

Puhastaja võib olla ülekuumenenud: eraldage see vooluvõrgust, kontrollige kas hari, toru või voolik on ummistunud. Laske puhastajal 30 minutit jahtuda, enne kui selle uuesti elektrivõrku ühendate. Kui puhastaja jätkuvalt ei tööta, võtke ühendust Elektroluxi volitatud teeninduskeskusega.

Vooliku puhastamine

Puhastage voolik seda "pigistades". Siiski olge ettevaatlik, kui takistus on põhjustatud voolikusse sattunud klaasist või nõeltest.

Märkus: Garantii alla ei kuulu vooliku puhastamisel tekkinud vigastused.

Tolmuimejasse on sattunud vett

Mootor tuleb välja vahetada volitatud Elektroluxi teeninduskeskuses. Garantii ei kata kahjusid, mis on tingitud vee sattumisest mootoris.

Igasuguste edasiste probleemide korral võtke ühendust Elektroluxi volitatud teeninduskeskusega.

Vysávač sa nedá spustiť.

- Skontrolujte, či je kábel zapojený do siete.
- Skontrolujte, či nie je poškodená zástrčka alebo kábel.
- Skontrolujte, či nie je vypálená poistka.
- Skontrolujte, či svetlo indikátora batérie reaguje (iba pri niektorých modeloch).
- Skontrolujte, či indikátor batérie svieti načerveno alebo či nereaguje. V obidvoch prípadoch batériu vymeňte.

Svieti indikátor vrecka prachové vrecko

- Skontrolujte, či nie je prachové vrecko plné alebo zablokované.
- Ak ste už vymenili prachové vrecko, vymeňte filter motora. Pozrite si stranu 62.

Svieti indikátor filtra

- Vymeňte Hepa filter. Pozrite si stranu 64.

Všetky kontrolky blikajú

Vysávač môže byť prehriaty: odpojte ho od siete a skontrolujte, či hubica, trubica alebo hadica nie sú zablokované. Pred opätovným zapojením nechajte vysávač 30 minút vychladnúť. Ak vysávač aj napriek tomu nefunguje, kontaktujte autorizované servisné centrum spoločnosti Electrolux.

Čistenie hadice

Hadicu vyčistite jej „stláčaním“. Ak je však hadica upchatá sklom alebo špicatými predmetmi, pri čistení postupujte opatrne.

Poznámka: Záruka sa nevzťahuje na poškodenie hadice spôsobené jej čistením.

Do vysávača sa dostala voda.

Bude potrebná výmena motora, ktorú vykoná autorizované servisné centrum spoločnosti Electrolux. Na poškodenie motora spôsobené vniknutím vody sa záruka nevzťahuje.

V prípade ďalších problémov kontaktujte autorizované servisné centrum spoločnosti Electrolux.

Putekľu súcčjs nedarbojas

- Pārbaudiet, vai kabelis ir pievienots strāvas padevei.
- Pārbaudiet, vai kontaktdakša un kabelis nav bojāti.
- Pārbaudiet, vai drošinātājs nav pārdedzis.
- Pārbaudiet vai baterijas indikatora lampiņa darbojas (tikai noteiktiem modeļiem).
- Pārbaudiet, vai baterijas indikators deg sarkanā krāsā vai nereaģē, nomainiet bateriju abos gadījumos.

Ir iedegta putekļu maisiņš indikatora lampiņa.

- Pārbaudiet vai gofrētā caurule nav pilns vai nobloķējis.
- Ja jūs jau esat nomainījis putekļu maisiņš, tad nomainiet motora filtru. Skatiet 62. lapaspusi

Ir iedegusies filtra indikatora gaisma

- Nomainiet Hepa filtru. Skatiet 64. lapaspusi

Visas gaismaņas mirgo.

Putekļu súcčjs iespējams ir pārkarsis: atvienojiet to no strāvas padeves; pārbaudiet vai uzgalis, caurule vai gofrētā caurule nav nobloķēti. Pirms pieslēdzat putekļu súcču atkal pie strāvas padeves, ļaujiet tam 30 minūtes atdzist. Ja putekļu súcčjs joprojām nedarbojas, sazinieties ar Electrolux oficiālo tehnikās apkopes centru.

Gofrētās caurules tīrīšana

Iztīriet gofrēto cauruli to saspiežot. Taču ievērojiet piesardzību, ja aizsprostojumu ir izraisījis gofrētajā caurulē iekļuvušs stikls vai adatas.

Piezīme. Garantija neattiecas uz bojājumiem, kas radušies, tīrot gofrēto cauruli.

Putekļu súcčjā iekļuvus ūdens

Motors jānomaina oficiālajā Electrolux tehnikās apkopes centrā. Bojājumus, kas radušies, ūdenim iekļūstot motorā, garantija nesedz.

Ja rodas vēl kādas problēmas, sazinieties ar Electrolux oficiālo tehnikās apkopes centru.

A porszívó nem indul

- Ellenőrizze, hogy az elektromos tápkábel csatlakoztatva van-e a hálózati aljzathoz.
- Ellenőrizze, hogy nem sérült-e meg a csatlakozódugó vagy a tápkábel.
- Ellenőrizze, hogy nem égett-e ki (illetve nem kapcsolt-e le) valamelyik biztosíték.
- Ellenőrizze, hogy az elem jelzőfénye világít-e (csak egyes típusoknál).
- Ha az elemtöltöttség visszajelzője piros színű, vagy nem válaszol, cserélje ki az elemet mindkét esetben.

A porzsák jelzőfénye világít

- Ellenőrizze, hogy a porzsák nem telt-e meg vagy nem tömődött-e el.
- Ha a porzsákot már kicserélte, cserélje ki a motorszűrőt is. Lásd a 62. oldalon.

A szűrő jelzőfénye világít

- Cserélje ki a Hepa szűrőt. Lásd az 52. oldalon.

Minden jelzőfénye villog

Lehet, hogy a porszívó túlhevült. Áramtalanítsa a porszívót, majd ellenőrizze, hogy a szívófej, a csőhosszabbító vagy a gégecső nem tömődött-e el. Hagyja a porszívót hűlni 30 percig, és csak ezután csatlakoztassa újra a hálózati aljzathoz. Ha a porszívó most sem működik, forduljon hivatalos Electrolux márkaszervizhez.

A gégecső tisztítása

A gégecsövet „nyomogatással” tisztíthatja meg. Legyen azonban óvatos, mert a dugulást a gégecsőben rekedt üvegszilánk vagy tú is okozhatja.

Megjegyzés: a garancia nem terjed ki a tömlő tisztítás közben bekövetkezett bárminemű megrongálódásra.

Víz került a porszívóba

Valószínűleg ki kell cserélni a porszívó motorját egy hivatalos Electrolux márkaszervizben. A motornak a víz által okozott károsodására nem terjed ki a garancia.

Minden egyéb problémával forduljon hivatalos Electrolux márkaszervizhez.

Dulkių siurblys neįsijungia

- Patikrinkite, ar laidas įjungtas į tinklą.
- Patikrinkite, ar nepažeisti kištukas ir laidas.
- Patikrinkite, ar neperdegę saugiklis.
- Patikrinkite, ar veikia elemento indikatoriaus lemputė (tik tam tikruose modeliuose).
- Patikrinkite, ar akumulatoriaus indikatorius šviečia raudonai arba nereaguoja; abejais atvejais pakeiskite akumuliatorių.

Maišelio dulkių surinkimo maišelis indikatoriaus lemputė dega

- Patikrinkite, ar maišelis dulkių surinkimo maišelis yra pilnas, ar užsikimšęs.
- Jei maišelj dulkių surinkimo maišelis jau pakeitėte, pakeiskite variklio filtrą. Žr. 62 psl.

Užsidegė filtro indikatoriaus lemputė

- Pakeiskite „Hepa“ filtrą. Žr. 64 psl.

Mirksi visos lemputės

Gali būti, kad dulkių siurblys perkaito: išjunkite iš maitinimo lizdo; patikrinkite, ar neužsikimšo antgalis, vamzdis ir žarna. Prieš vėl įjungdami leiskite dulkių siurbliui apie 30 minučių atvėsti. Jei dulkių siurblys vis tiek neveikia, susisieki su įgalioto „Electrolux“ techninės priežiūros centro specialistais.

Žarnos valymas

Žarną valykite ją suspausdami. Kita vertus, būkite atsargūs, nes žarną galėjo užkimšti stiklas arba adatas.

Pastaba: Garantiniai įsipareigojimai negalioja, jei pažeidimai atsirado valant žarną.

Į dulkių siurblij pateko vandens

Įgaliotajame „Electrolux“ techninės priežiūros centre reikės pakeisti variklį. Dėl patekusio vandens sugedusiam varikliui garantija netaikoma.

Jei kiltų daugiau problemų, susisieki su įgalioto „Electrolux“ techninės priežiūros centro specialistais.

bul

cro

cze

est

slk

hun

latv

lith

pol

rom

slv

tur

ukr

Nie można uruchomić odkurzacza

- Sprawdź, czy przewód zasilający jest podłączony do źródła zasilania.
- Upewnij się, że wtyczka i przewód zasilający nie są uszkodzone.
- Sprawdź, czy w sieci nie ma przepalonego bezpiecznika.
- Sprawdź, czy lampka wskaźnika baterii działa (tylko niektóre modele).
- Baterie należy wymienić, gdy wskaźnik baterii świeci na czerwono oraz w przypadku braku reakcji na naciśnięcie przycisku.

Świeci się lampka wskaźnika worek na kurz

- Sprawdź, czy worek na kurz nie jest pełny lub zatkaany.
- Jeśli worek na kurz został już wymieniony, wymień filtr silnika. Patrz: strona 62.

Świeci się lampka wskaźnika filtra

- Wymień filtr Hepa. Patrz: strona 64.

Wszystkie lampki mrugają

Odkurzacze mogą się przegrzać: odłącz zasilanie; sprawdź, czy ssawka, wąż lub rura nie są zablokowane. Przed ponownym podłączeniem pozostaw odkurzacze na 30 minut do ostygnięcia. Jeśli odkurzacze nadal nie będą działały, skontaktuj się z autoryzowanym centrum serwisowym firmy Electrolux.

Czyszczenie węża

Oczyść wąż, „wyciskając” go. Należy jednak zachować ostrożność, jeśli blokada została spowodowana przez szkło lub igły, które dostały się do wnętrza węża.

Uwaga: Gwarancja nie obejmuje żadnych uszkodzeń węża spowodowanych jego czyszczeniem.

Do odkurzacza dostała się woda

W takim przypadku konieczna będzie wymiana silnika przez pracownika autoryzowanego centrum serwisowego firmy Electrolux. Gwarancja nie obejmuje uszkodzeń silnika powstałych w wyniku dostania się wody do wnętrza urządzenia.

W przypadku jakichkolwiek dalszych problemów skontaktuj się z autoryzowanym centrum serwisowym firmy Electrolux.

Sesalnik se ne prižge

- Preverite, ali je napajalni kabel priključen v električno vtičnico.
- Preverite, ali sta napajalni kabel in vtič morda poškodovana.
- Preverite, ali je varovalka morda pregorela.
- Preverite, ali se indikatorska lučka baterije odziva (samo pri nekaterih modelih).
- Preverite, ali indikator za baterijo sveti rdeče ali se ne odziva; baterijo zamenjajte v obeh primerih.

Indikatorska lučka vrečke za prah se prižge

- Preverite, ali je vrečka za prah morda polna ali zamašena.
- Če ste vrečko za prah že zamenjali, zamenjajte še filter motorja. Glejte stran 62.

Indikatorska lučka filtra se prižge

- Zamenjajte filter HEPA. Glejte stran 64. **Vse lučke utripajo**

Sesalnik je morda pregret: odklopite ga z električnega napajanja in preverite, ali je šoba, teleskopska cev ali upogibljiva cev morda zamašena. Preden sesalnik znova priključite v električno napajanje, počakajte 30 minut, da se ohladi. Če še zmeraj ne deluje, se obrnite na pooblaščenega Electroluxov servis.

Praznjenje upogibljive cevi

Upogibljivo cev izpraznite s »stiskanjem«. Ravnajte previdno, če so vzrok zamašitve steklo ali šivanke.

Opomba: Garancija se ne nanaša na poškodbe cevi, povzročene pri čiščenju.

Voda je prišla v sesalnik.

Pooblaščenega Electroluxov servis bo moral zamenjati motor. Poškodbe motorja zaradi vstopa vode v sesalnik garancija ne krije.

Če imate še kakšne druge težave pri uporabi sesalnika, se obrnite na pooblaščenega Electroluxov servis.

Aspiratorul nu pornește

- Verificați dacă ați conectat cablul la priză.
- Verificați integritatea cablului și a fișei.
- Verificați dacă siguranța nu este arsă.
- Verificați dacă lampa indicatorului pentru baterie răspunde (numai la anumite modele).
- Verificați dacă indicatorul bateriei este roșu sau dacă nu răspunde. Înlocuiți bateria în ambele cazuri.

Indicatorul luminos sac de praf este aprins

- Verificați dacă sacul sac de praf este plin sau blocat.
- Dacă ați schimbat deja sacul sac de praf, schimbați filtrul motorului. Consultați pagina 62.

Indicatorul luminos pentru filtru este aprins

- Înlocuiți filtrul Hepa. Consultați pagina 64.

Toate luminile clipeșc

Este posibil ca aspiratorul să fie supraîncălzit: deconectați-l de la priză; verificați dacă duza, tubul sau furtunul sunt blocate. Lăsați aspiratorul să se răcească 30 de minute înainte de a-l conecta din nou la priză. Dacă aspiratorul tot nu funcționează, contactați un centru de service autorizat de Electrolux.

Curățarea furtunului

Curățați furtunul strângându-l cu mâna. Acționați însă cu grijă, mai ales dacă tubul este înfundat cu cioburi de sticlă sau ace prinse în interior.

Atenție: Garanția nu acoperă daunele produse furtunului în cursul curățării acestuia.

A intrat apă în aspirator

Va fi necesară înlocuirea motorului la un centru de service autorizat de Electrolux. Avarierea motorului prin pătrunderea apei nu este inclusă în garanție.

Pentru orice alte probleme, contactați un centru de service autorizat de Electrolux.

Elektrikli süpürge çalışmıyor

- Elektrik kablosunun prize takılı olduğundan emin olun.
- Fiş veya kablounun hasarlı olmadığından emin olun.
- Atmış sigorta olmadığından emin olun.
- Pil gösterge lambasının tepki verdiğinden emin olun (sadece bazı modellerde).
- Pil göstergesinin kırmızı olup olmadığını veya yanıp verip vermediğini kontrol edin. Her iki durumda da pili değiştirin.

Toz torbu asi gösterge lambası yanıyor

- Toz torbu asi toz torbasının dolu veya tıkalı olup olmadığını kontrol edin.
- Toz torbu asi toz torbasını zaten değiştirmiş olmanız halinde motor filtresini de değiştirin. Bkz. sayfa 62.

Filtre gösterge lambası yanıyor

- Hepa filtresini değiştirin. Bkz. sayfa 64.

Tüm lambalar yanıp sönmüyor

Elektrik süpürgesi aşırı ısınmış olabilir: Fişini prizden çekin, başlık, boru veya hortumun tıkalı olup olmadığını kontrol edin. Elektrik süpürgesini tekrar prize takmadan önce soğuması için 30 dakika bekleyin. Elektrik süpürgesi hala çalışmıyorsa, yetkili bir Electrolux servis merkezi ile iletişime kurun.

Hortumu temizleme

Hortumu "sıkıştırarak" temizleyin. Bununla birlikte, tıkanıklık hortuma sıkışmış iğne veya cam parçalarından kaynaklanıyor olabileceği için dikkatli olun.

Not: Hortum temizliği sırasında oluşan hasarlar garanti kapsamında değildir.

Elektrikli süpürgeye su girmiş

Motorun, yetkili bir Electrolux servis merkezi tarafından değiştirilmesi gerekir. Suyun makine içine sızarak motora verdiği hasar, garanti kapsamında değildir.

Diğer sorunlar için yetkili bir Electrolux servis merkezi ile iletişim kurun.

**Пилосос не вмикається**

- Перевірте, чи під'єднано кабель до розетки живлення.
- Перевірте, чи не пошкоджено кабель та вилку.
- Перевірте, чи не пошкоджено запобіжник.
- Перевірте, чи вмикається індикатор або лампа акумулятора (залежно від моделі).
- Перевірте, якщо індикатор батарей світиться червоним або не реагує, замініть батарею в обох випадках.

Індикатор мішка тішок для пилу повинен світитися.

- Перевірте, чи не заповнено або заблоковано мішок для пилу.
- Якщо заміну мішка тішок для пилу вже було здійснено, замініть фільтр мотора. Див. стор. 62.

Індикатор фільтра повинен світитися.

- Замініть HEPA-фільтр. Див. стор. 64.

Світло на індикаторах блимає

Можливе надмірне нагрівання пилососа. Від'єднайте пилосос від джерела живлення та перевірте, чи не було заблоковано насадки, трубки або шланг. Перед повторним увімкненням дайте пилососу охолонути протягом 30 хвилин. Якщо пилосос не вмикається, зверніть до авторизованого сервісного центру Electrolux.

Чищення шланга

Чищення здійснюється за методом «стиснення» шланга. Утім, слідкуйте за тим, щоб у середину шланга не потрапило скло або гострі предмети, що можуть його пошкодити.

Нотатка: Гарантія не поширюється на пошкодження шланга, що відбулися під час чищення.

До пилососа потрапила вода.

Необхідно замінити мотор в авторизованому сервісному центрі Electrolux. Пошкодження мотору через потрапляння води не підлягає гарантійному ремонту. У разі виникнення будь-яких проблем, звертайтеся до авторизованого сервісного центру Electrolux.

bul

cro

cze

est

slk

hun

latv

lith

pol

rom

slv

tur

ukr



English

The symbol  on the product or on its packaging indicates that this product may not be treated as household waste. Instead it shall be handed over to the applicable collection point for the recycling of electrical and electronic equipment. By ensuring this product is disposed of correctly, you will help prevent potential negative consequences for the environment and human health, which could otherwise be caused by inappropriate waste handling of this product. For more detailed information about recycling of this product, please contact your local city office, your household waste disposal service or the shop where you purchased the product.

Français

Le symbole  sur le produit ou son emballage indique que ce produit ne peut être traité comme déchet ménager. Il doit plutôt être remis au point de ramassage concerné, se chargeant du recyclage du matériel électrique et électronique. En vous assurant que ce produit est éliminé correctement, vous favorisez la prévention des conséquences négatives pour l'environnement et la santé humaine qui, sinon, seraient le résultat d'un traitement inapproprié des déchets de ce produit. Pour obtenir plus de détails sur le recyclage de ce produit, veuillez prendre contact avec le bureau municipal de votre région, votre service d'élimination des déchets ménagers ou le magasin où vous avez acheté le produit.

Deutsch

Das Symbol  auf dem Produkt oder seiner Verpackung weist darauf hin, dass dieses Produkt nicht als normaler Haushaltsabfall zu behandeln ist, sondern an einem Sammelpunkt für das Recycling von elektrischen und elektronischen Geräten abgegeben werden muss. Durch Ihren Beitrag zum korrekten Entsorgen dieses Produkts schützen Sie die Umwelt und die Gesundheit Ihrer Mitmenschen. Umwelt und Gesundheit werden durch falsches Entsorgen gefährdet. Weitere Informationen über das Recycling dieses Produkts erhalten Sie von Ihrem Rathaus, Ihrer Müllabfuhr oder dem Geschäft, in dem Sie das Produkt gekauft haben.

Dansk

Symbolet  på produktet eller på pakken angiver, at dette produkt ikke må behandles som husholdningsaffald. Det skal i stedet overgives til en affaldsstation for behandling af elektrisk og elektronisk udstyr. Ved at sørge for at dette produkt bliver bortskaffet på den rette måde, hjælper du med til at forebygge eventuelle negative påvirkninger af miljøet og af personers helbred, der ellers kunne forårsages af forkert bortskaffelse af dette produkt. Kontakt det lokale kommunekontor, affaldsselskab eller den forretning, hvor produkt er købt, for yderligere oplysninger om genanvendelse af dette produkt.

Suomi

Symboli  joka on merkitty tuotteen tai sen pakkaukseen, osoittaa, että tätä tuotetta ei saa käsitellä talousjätteenä. Tuote on sen sijaan luovutettava sopivaan sähkö- ja elektroniikkalaitteiden kierrätyksestä huolehtivaan keräyspisteeseen. Tämän tuotteen asianmukainen hävittämisen varmistamisella autetaan estämään sen mahdolliset ympäristöön ja terveyteen kohdistuvat haittavaikutukset, joita voi aiheutua muussa tapauksessa tämän tuotteen epäasianmukaisesta jäte käsittelystä. Tarkempia tietoja tämän tuotteen kierrättämisestä saa paikallisesta kunnantöimistöstä, talousjätehuolto palvelusta tai liikkeestä, josta tuote on ostettu.

Italiano

Il simbolo  sul prodotto o sulla confezione indica che il prodotto non deve essere considerato come un normale rifiuto domestico, ma deve essere portato nel punto di raccolta appropriato per il riciclaggio di apparecchiature elettriche ed elettroniche. Provvedendo a smaltire questo prodotto in modo appropriato, si contribuisce a evitare potenziali conseguenze negative per l'ambiente e per la salute, che potrebbero derivare da uno smaltimento inadeguato del prodotto. Per informazioni più dettagliate sul riciclaggio di questo prodotto, contattare l'ufficio comunale, il servizio locale di smaltimento rifiuti o il negozio in cui è stato acquistato il prodotto.

Norsk

Symbolet  på produktet eller på emballasjen viser at dette produktet ikke må behandles som husholdningsavfall. Det skal derimot bringes til et mottak for resirkulering av elektrisk og elektronisk utstyr. Ved å sørge for korrekt avhending av apparatet, vil du bidra til å forebygge de negative konsekvenser for miljø og helse som gal håndtering kan medføre. For nærmere informasjon om resirkulering av dette produktet, vennligst kontakt kommunen, renovasjonsselskapet eller forretningen der du anskaffet det.

Português

O símbolo  no produto ou na embalagem indica que este produto não pode ser tratado como lixo doméstico. Em vez disso, deve ser entregue ao centro de recolha selectiva para a reciclagem de equipamento eléctrico e electrónico. Ao garantir uma eliminação adequada deste produto, irá ajudar a evitar eventuais consequências negativas para o meio ambiente e para a saúde pública, que, de outra forma, poderiam ser provocadas por um tratamento incorrecto do produto. Para obter informações mais pormenorizadas sobre a reciclagem deste produto, contacte os serviços municipalizados locais, o centro de recolha selectiva da sua área de residência ou o estabelecimento onde adquiriu o produto.

Svenska

Symbolen  på produkten eller emballaget anger att produkten inte får hanteras som hushållsavfall. Den skall i stället lämnas in på uppsamlingsplats för återvinning av el- och elektronikkomponenter. Genom att säkerställa att produkten hanteras på rätt sätt bidrar du till att förebygga eventuellt negativa miljö- och hälsoeffekter som kan uppstå om produkten kasseras som vanligt avfall. För ytterligare upplysningar om återvinning bör du kontakta lokala myndigheter eller sophämtningstjänst eller affären där du köpte varan.

Nederlands

Het symbool  op het product of op de verpakking wijst erop dat dit product niet als huishoudafval mag worden behandeld. Het moet echter naar een plaats worden gebracht waar elektrische en elektronische apparatuur wordt gerecycled. Als u ervoor zorgt dat dit product op de correcte manier wordt verwijderd, voorkomt u mogelijk voor mens en milieu negatieve gevolgen die zich zouden kunnen voordoen in geval van verkeerde afvalbehandeling. Voor meer details in verband met het recyclen van dit product, neemt u het best contact op met de gemeentelijke instanties, het bedrijf of de dienst belast met de verwijdering van huishoudafval of de winkel waar u het product hebt gekocht.

Español

El símbolo  en el producto o en su embalaje indica que este producto no se puede tratar como desperdicios normales del hogar. Este producto se debe entregar al punto de recolección de equipos eléctricos y electrónicos para reciclaje. Al asegurarse de que este producto se deseché correctamente, usted ayudará a evitar posibles consecuencias negativas para el ambiente y la salud pública, lo cual podría ocurrir si este producto no se manipula de forma adecuada. Para obtener información más detallada sobre el reciclaje de este producto, póngase en contacto con la administración de su ciudad, con su servicio de desechos del hogar o con la tienda donde compró el producto.

Русский

Символ  на изделии или на его упаковке указывает, что оно не подлежит утилизации в качестве бытовых отходов. Вместо этого его следует сдать в соответствующий пункт приемам электронного и электрооборудования для последующей утилизации. Соблюдая правила утилизации изделия, Вы можете предотвратить причинение окружающей среде и здоровью людей потенциального ущерба, который возможен, в противном случае, вследствие неподобающего обращения с подобными отходами. За более подробной информацией об утилизации этого изделия просьба обращаться к местным властям, в службу по вывозу и утилизации отходов или в магазин, в котором Вы приобрели изделие.

Ελληνικά

Το σύμβολο  στο προϊόν ή επάνω στη συσκευασία του υποδεικνύει ότι δεν πρέπει να μεταχειρίζεστε το προϊόν αυτό ως οικιακό απόρριμμα. Αντιθέτως θα πρέπει να παραδίδεται στο κατάλληλο σημείο συλλογής για την ανακύκλωση ηλεκτρικού και ηλεκτρονικού εξοπλισμού. Εξασφαλίζοντας ότι το προϊόν αυτό διατίθεται σωστά, συμβάλλετε στην αποτροπή ενδεχόμενων αρνητικών συνεπειών για το περιβάλλον και την ανθρώπινη υγεία, οι οποίες θα μπορούσαν διαφορετικά να προκληθούν από ακατάλληλο χειρισμό απόρριψης του προϊόντος αυτού. Για λεπτομερέστερες πληροφορίες σχετικά με την ανακύκλωση του προϊόντος αυτού, επικοινωνήστε με το δημαρχείο της περιοχής σας, την τοπική σας υπηρεσία αποκομιδής οικιακών απορριμμάτων ή με το κατάστημα όπου αγοράσατε το προϊόν.

Български

Символът  върху продукта или опаковката му показва, че този продукт не трябва да се третира като домакинските отпадъци. Вместо това, той трябва да се предаде в специализиран пункт за рециклиране на електрическо и електронно оборудване. Като се погрижите този продукт да бъде изхвърлен по подходящ начин, вие ще помогнете за предотвратяване на възможните негативни последствия за околната среда и човешкото здраве, които иначе биха могли да бъдат предизвикани от неправилното изхвърляне като отпадък на този продукт. За по-подробна информация за рециклиране на този продукт се обърнете към местната градска управа, службата за вторични суровини или магазина, откъдето сте закупили продукта.

Hrvatski

Символ  na proizvodu ili na njegovoj ambalaži označuje da se s tim proizvodom ne smije postupiti kao s otpadom iz domaćinstva. Umjesto toga treba biti určen prikladnim sabirnim točkama za recikliranje elektroničkih i električkih aparata. Ispravnim odvoženjem ovog proizvoda spriječit ćete potencijalne negativne posljedice na okoliš i zdravlje ljudi, koje bi inače mogli ugroziti neodgovarajućim rukovanjem otpada ovog proizvoda. Za detaljnije informacije o recikliranju ovog proizvoda molimo Vas da kontaktirate Vaš lokalni gradski ured, uslugu za odvoženje otpada iz domaćinstva ili trgovinu u kojoj ste kupili proizvod.

Česky

Symbol  na výrobku nebo jeho balení udává, že tento výrobek nepatří do domácího odpadu. Je nutné odvézt ho do sběrného místa pro recyklaci elektrického a elektronického zařízení. Zajištěním správné likvidace tohoto výrobku pomůžete zabránit negativním důsledkům pro životní prostředí a lidské zdraví, které by jinak byly způsobeny nevhodnou likvidací tohoto výrobku. Podrobnější informace o recyklaci tohoto výrobku zjistíte u příslušného místního úřadu, služby pro likvidaci domovního odpadu nebo v obchodě, kde jste výrobek zakoupili.

Eesti keeles

Tootet või selle pakendil asuv sümbol  näitab, et seda toodet ei tohi kohelda majapidamisjäätmetena. Selle asemel tuleb toode anda vastavasse elektri- ja elektroonikaseadmete taastöötlemiseks kogumise punkti. Toote õige utiliseerimise kindlustamisega aitate ära hoida võimalikke negatiivseid tagajärgi keskkonnale ja inimtervisele, mida võiks vastasel juhul põhjustada selle toote ebaõige käitlemine. Lisainfo saamiseks selle toote taastöötlemise kohta võtke ühendust kohaliku linnavalitsuse, oma majapidamisjäätmete utiliseerimisteenuse või kauplusega, kust te toote ostsite.

Magyar

A szimbólum  amely a terméken vagy a csomagoláson található azt jelzi, hogy a termék nem kezelhető háztartási hulladékként. Ehelyett a terméket el kell szállítani az elektromos és elektronikai készülékek újrahasznosítására szakosodott megfelelő begyűjtő helyre. Azzal, hogy gondoskodik ezen termék helyes hulladékba helyezéséről, segít megelőzni azokat a környezetre és az emberi egészségre gyakorolt potenciális kedvezőtlen következményeket, amelyeket ellenkező esetben a termék nem megfelelő hulladékkezelése okozhatna. Ha részletesebb tájékoztatásra van szüksége a termék újrahasznosítására vonatkozóan, kérjük, lépjen kapcsolatba a helyi önkormányzattal, a háztartási hulladékok kezelését végző szolgáltattal vagy azzal a bolttal, ahol a terméket vásárolta.

Slovensky

Symbol  na výrobku alebo na jeho obale znamená, že s výrobkom sa nesmie zaobchádzať ako s domovým odpadom. Namiesto toho ho treba odovzdať v zbernom stredisku na recykláciu elektrických alebo elektronických zariadení. Zabezpečte, že tento výrobok bude zlikvidovaný správnym postupom, aby ste predišli negatívnym vplyvom na životné prostredie a ľudské zdravie, čo by bolo spôsobené nesprávnym postupom pri jeho likvidácii. Podrobnejšie informácie o recyklácii tohto výrobku získate, ak zavoláte miestny úrad vo Vašom bydlisku, zberné suroviny alebo obchod, v ktorom ste výrobok kúpili.

Latviski

Simbols  uz produkta vai tā iepakojuma norāda, ka šo produktu nedrīkst izmest saimniecības atkritumos. Tas jānodod attiecīgos elektrisko un elektronisko iekārtu savākšanas punktos pārstrādāšanai. Nodrošinot pareizu atbrīvošanos no šī produkta, jūs palīdzēsiet izvairīties no potenciālām negatīvām sekām apkārtnējam videi un cilvēka veselībai, kuras iespējams izraisīt, nepareizi izmetot atkritumos šo produktu. Lai iegūtu detalizētāku informāciju par atbrīvošanos no šī produkta, lūdz sazināties ar jūsu pilsētas domi, saimniecības atkritumu savākšanas dienestu vai veikalu, kurā jūs iegādājāties šo produktu.

Lietuviškai

Šis ant produkto arba jo pakuotės esantis simbolis nurodo, kad su šiuo produktu negalima elgtis kaip su buitiniems šiukšlėmis. Jį reikia perduoti atitinkam surinkimo punktui, kad elektros ir elektronikos įranga būtų perdirbta. Tinkamai išmesdami šį produktą, jūs prisidėsite prie apsaugos nuo galimo neigiamo poveikio aplinkai ir žmonių sveikatai, kurį gali sukelti netinkamas šio produkto išmetimas. Dėl išsamesnės informacijos apie šio produkto išmetimą, prašom kreiptis į savo miesto valdžios įstaigą, buitinių šiukšlių išmetimo tarnybą arba parduotuvę, kurioje pirkote šį produktą.

Polski

Symbol  na produkcie lub na opakowaniu oznacza, że tego produktu nie wolno traktować tak, jak innych odpadów domowych. Należy oddać go do właściwego punktu skupu surowców wtórnych zajmującego się złomowanym sprzętem elektrycznym i elektronicznym. Właściwa utylizacja i złomowanie pomaga w eliminacji niekorzystnego wpływu złomowanych produktów na środowisko naturalne oraz zdrowie. Aby uzyskać szczegółowe dane dotyczące możliwości recyklingu niniejszego urządzenia, należy skontaktować się z lokalnym urzędem miasta, służbami oczyszczania miasta lub sklepem, w którym produkt został zakupiony.

Română

Simbolul  de pe produsul sau de pe ambalaj indică faptul că produsul nu trebuie aruncat împreună cu gunoiiul menajer. Trebuie predat la punctul de colectare corespunzător pentru reciclarea echipamentelor electrice și electronice. Asigurându-vă că ați eliminat în mod corect produsul, ajutați la evitarea potențialelor consecințe negative pentru mediul înconjurător și pentru sănătatea persoanelor, consecințe care ar putea deriva din aruncarea necorespunzătoare a acestui produs. Pentru mai multe informații detaliate despre reciclarea acestui produs, vă rugăm să contactați biroul local, serviciul pentru eliminarea deșeurilor sau magazinul de la care l-ați achiziționat.

Slovenščina

Simbol  na izdelku ali njegovih embalaži označuje, da z izdelkom ni dovoljeno ravnati kot z običajnimi gospodinjstskimi odpadki. Izdelek odpeljite na ustrezno zbirno mesto za presalavo električne in elektronske opreme. S pravilnim načinom odstranjevanja izdelka boste pomagali preprečiti morebitne negativne posledice in vplive na okolje in zdravje ljudi, ki bi se lahko pojavile v primeru nepravilnega odstranjevanja izdelka. Za podrobnejše informacije o odstranjevanju in predalavi izdelka se obrnite na pristojen mestri organ za odstranjevanje odpadkov, komunalno službo ali na trgovino, v kateri ste izdelek kupili.

Türkçe

Ürün veya ürünün ambalajı üzerindeki  sembolü, bu ürünün normal ev atığı gibi işlem göremeyeceğini belirtir. Bunun yerine ürün, elektrikli ve elektronik ekipmanların geri dönüşümü için belirlenen toplama noktalarına teslim edilmelidir. Ürünün hatalı bir şekilde atılması veya imha edilmesi çevre ve insan sağlığı açısından açısyndan olumsuz sonuçlara yol açabilir. Bu nedenle, bu ürünün doğru bir şekilde elden çıkarılmasını sağlayarak potansiyel olumsuz sonuçları önlemeye yardımcı olmuş olursunuz. Bu ürünün geri dönüşümü hakkında daha detaylı bilgi için lütfen mahalli idareyle, ev çöpü toplama servisiyle ya da ürünü satın aldığınız mağaza ile temasa geçiniz. Cihazınızın kullanım ömrü 10 yıldır. Kullanım ömrü, üretici ve / veya ithalatçı firmanın ilgili yedek parça temini ve bakım süresini ifade eder.

Український

Цей  символ на виробі або на його упаковці позначає, що з ним не можна поводитися, як із побутовим сміттям. Замість цього його необхідно повернути до відповідного пункту збору для переробки електричного та електронного обладнання. Зabezпечуючи належну переробку цього виробу, Ви допомагаєте попередити потенційні негативні наслідки для навколишнього середовища та здоров'я людини, які могли би виникнути за умов неналежного позбавлення від цього виробу. Щоб отримати детальнішу інформацію стосовно переробки цього виробу, зверніться до свого місцевого офісу, Вашої служби утилізації або до магазину, де Ви придбали цей виріб.





www.electrolux.com/shop



Electrolux Floor Care AB
St. Göransgatan 143
S-105 45 Stockholm
Sweden

Share more of our thinking at www.electrolux.com

 Printed on recycled paper

