

sinbo

SF 6713 16" VANTİLATÖR

KULLANMA KILAVUZU



for Turkey



TR

EN

FR

NL

DE

ES

RU

UK

HR

AR

Değerli Müşterimiz,

Ürün seçiminde SINBO'yu tercih ettiğiniz için teşekkür ederiz.

Uzun ve verimli bir kullanım için cihazı kullanmadan önce bu kılavuzu özellikle güvenlik talimatlarına dikkat ederek okumanızı ve devamlı suretle saklamanızı tavsiye ederiz.

Saygılarımızla,

Sinbo Küçük Ev Aletleri

SINBO SF 6713 16" VANTİLATÖR KULLANMA KILAVUZU

TEKNİK ÖZELLİKLERİ: AC230V, 50Hz, 45W

- TEDARİKÇİ FİRMA / EXPORTER -
United Favour Development Limited
Unit B, 10/F Lee May Building 788-790
Nathan Road, Mongkok, Kowloon, HK.

- UYGUNLUK BEYANI / CE -
Waltek Services Co., Ltd.

12B, West Tower, Aidi Bldg. No.5003, Binhe
Rd., Futian District, Shenzhen, China
WT11010368-F-F-L



Made in P.R.C.
İmal Yılı : 2011



EEE Yönetmeliğine uygundur.

Cihazla oynamalarını güvenceye almak için çocuklar gözetim altında tutulmalıdır.

Bu ürün (çocuklar dahil) fiziksel hassasiyeti az, zihinsel olarak yetersiz, deneyimsiz ve yeterli bilgiye sahip olmadan yada kendilerinin güvenliğinden sorumlu olan kişiler tarafından bu ürünü kullanmak için gerekli talimatlar verilmemiş kişilerin kullanımına uygun değildir.

Children being supervised not to play with the appliance.

This appliance is not intended for use by persons (including children) with reduced physical, sensory or mental capabilities, or lack of experience and knowledge, unless they have been given supervision or instruction concerning use of the appliances by a person responsible for their safety. Children should be supervised to ensure that they do not play with the appliance.

ÖNEMLİ GÜVENLİK UYARILARI

• Bakım, Onarım ve Kullanımda Uyulması Gereken Kurallar

Bu elektrikli aleti kullanmadan önce, aşağıdakiler başta olmak üzere, temel önlemler daima alınmalıdır:

- Kurulumu başlamadan önce ana devreden veya devre kesiciden elektriği kestiğinizden emin olun. Bu kılavuzda gösterilen önemli tedbirler ve talimatlar mümkün olabilecek tüm şartları ve durumları kapsıyor anlamına gelmemektedir. Sağduyunun, önlemin ve durumun hiçbir ürün içerine konulamayacak faktörler olduğu anlaşılmamalıdır, bu faktörler cihazın bakımı ve çalıştırılması sırasında kullanıcı tarafından temin edilmelidir. Nakliye sırasında veya uygun olmayan kurulum sonucunda veya voltaj dalgalanmalarında veya cihazın bir kısmının değiştirilmesi veya modifiye edilmesi sonucunda oluşacak zararlar için sorumluluk kabul edilmeyecektir.

Dikkat:

1. Uygun olmayan kurulum yangına, elektrik çarpmasına veya yaralanmalara neden olabilir.
 2. Yangın ve elektrik çarpması riskini önlemek için pencere yakınlarında kullanmayınız.
 3. Temizleme ,servisleme, bakım veya ürünü bir yerden başka bir yere taşıma sırasında ürünü elektrik fişi elektrik fişinden çıkarılmış olmalıdır.
 4. Çalışma esnasında devrilmeleri engellemek için vantilatör düz ve sabit yüzey üzerine konulmalıdır.
 5. Vantilatör nemli bir zemin üzerine veya nem oranının yüksek olduğu bir yere (banyo gibi) konulmamalıdır.
- Eğer güç kablosu zarar görmüş ise, tehlikeleri önlemek için, üretici, üreticinin servisi ya da benzer yetkili kişiler tarafından değiştirilmelidir.
 - Bu cihaz güvenliklerinden sorumlu kişinin gözetimi ve talimatları olmadan fiziksel, algılayıcı ve zihinsel yetersizlikleri olan ve bu cihazın kullanımı için bilgi ve deneyim eksikliği olan kişiler (çocuklar dahil) tarafından kullanılmamalıdır.
 - Çocukların cihazla oynamadıklarından emin olmak için gözetim altında tutulmalıdırlar.

BU KULLANIM TALİMATLARINI SAKLAYIN.

TAŞIMA VE NAKLİYE ESNASINDA

- Ürünü düşürmeyiniz,
- Darbelere maruz kalmamasını sağlayınız,
- Sıkışmamasını, ezilmemesini sağlayınız,
- Ambalaj üzerindeki işaretlemelere uyunuz.
- Orijinal ambalajıyla taşımaya özen gösteriniz.

ÇEVRE VE İNSAN SAĞLIĞI



Çevre korumasına siz de katkıda bulunabilirsiniz!

Lütfen yerel düzenlemelere uymayı unutmayın: Çalışmayan elektrikli cihazları, uygun elden çıkarma merkezlerine götürün.

Kullanım sırasında insan ve çevre sağlığına tehlikeli veya zararlı olabilecek bir durum söz konusu değildir.

PARÇA İSİMLERİ

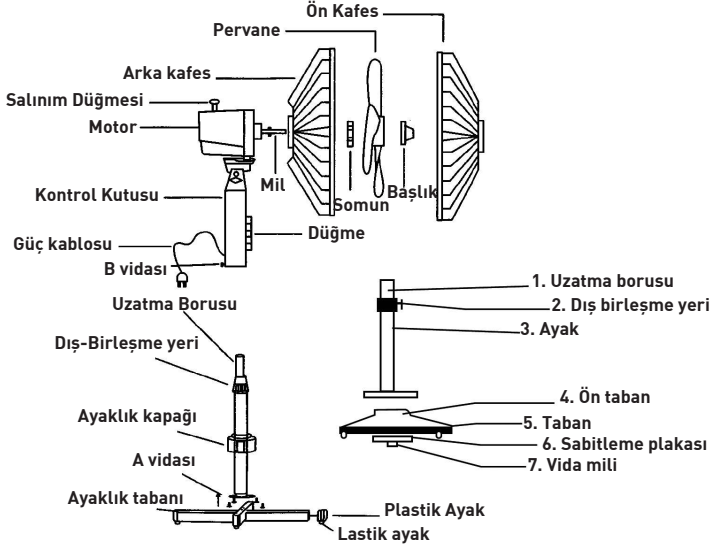

CİHAZIN KULLANIMI

• Bağlantı veya Montajın Nasıl Yapılacağını Gösterir Şema ile Bağlantı veya Montajın Kimin Tarafından Yapılacağına (tüketici, yetkili servis) ilişkin bilgiler

Ayaklı vantilatör için:

1. Borunun altından olacak şekilde yayı ayak borusunun içine koyun , ayak borusunu ayak tabanına A vidası ile sıkılaştırın.
2. Taban vidasını saat yönünde çevirerek ayak direğinden çıkarın ve taban vidasını tabandan ve ayak direğinden geçecek şekilde yerleştirin ve vidayı saat yönünün tersine çevirerek tabanı ve uzatma direğini sıkılaştırın.
3. Taban kaplamasını ayak tabanı üzerine koyun. Uzatma direğini dışarı doğru çekin ve dış birleşme yerini tekrar sıkılaştırın
4. Kontrol kutusunu uzatma direğinin üzerine koyun ve B vidasını sıkılaştırın.

Uzaktan Kumandalı Model için:

1. Sadece bir düğmeye basmanız gerekecek, kolaylıkla yüksek hız, orta hız, düşük hızı seçebilirsiniz veya durdurabilirsiniz.
2. Uzaktan kumandanın arka tarafındaki ambalajı aldırın ve iki pili yerleştirin, uzaktan kumandayı çalıştırırken vantilatörün düğme panelini hedefleyin.

CİHAZIN MONTAJI

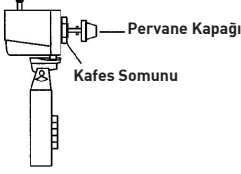

Pervane başlığını saat yönünde ve arka kafes bağlantı somununu saat yönünün tersinde çevirerek çıkarın.

Pervane kapağını mile saat yönünü tersine çevirerek vidalayın

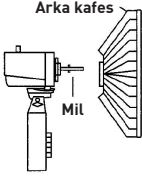
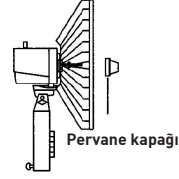

Arka kafesi motor miline bağlayın ve kafes somunu ile sabitleyin.

Ön kafesi arka kafes üzerine koyun ve kafesleri birbirine bağlamak için kelepçeleri kapatın veya kafes halkalarını vidalayın .

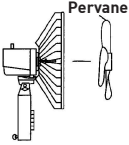
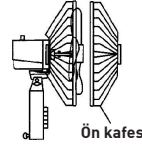

Pervaneyi kaydırarak motor milini üzerine yerleştirin

KULLANIM HATALARINA İLİŞKİN BİLGİLER

Cihazınızı, beyan edilen voltaj ile çalıştırınız. Bulduğunuz yerin voltajının uygun olup olmadığını kontrol ediniz.

Güç kablosunun arızalanması durumunda tehlikelerin önlenmesi için kablo üretici, servis merkezi ya da benzer bir ehliyetli kişi tarafından değiştirilmelidir. Arıza durumunda cihazı kendiniz onarmaya kalkışmayınız. Meydana gelebilecek arızalardan firmamız kesinlikle sorumlu değildir, ve cihazınız garanti kapsamı dışında işlem görecektir.

TEMİZLİK VE BAKIM

- Tüketicinin Kendi Yapabileceği Bakım, Onarım veya Ürünün Temizliğine İlişkin Bilgiler
- Temizlemeden önce cihazı daima elektrik prizinden çekiniz.
- Cihazın yüzeyini sıvı sabun ve su ile nemlendirilmiş bir sünger veya yumuşak bir bezle silerek temizleyin.
- Sert temizleyiciler, aşındırıcı deterjanlar veya solventler kullanmayınız.
- Kullanmadan önce cihazı kurulum.
- Periyodik Bakım Gerektirmesi Durumunda, Periyodik Bakımın Yapılacağı Zaman Aralıkları ile Kimin Tarafından Yapılması Gerektiğine İlişkin Bilgiler

Cihaz periyodik bakım gerektirmez.

Her kullanımdan sonra temizliğinin yapılmasında fayda vardır.

ENGLISH

SINBO SF 6713 STAND FAN INSTRUCTION MANUAL

TECHNICAL SPECIFICATION: AC230V, 50Hz, 45W

ASSEMBLING INSTRUCTION

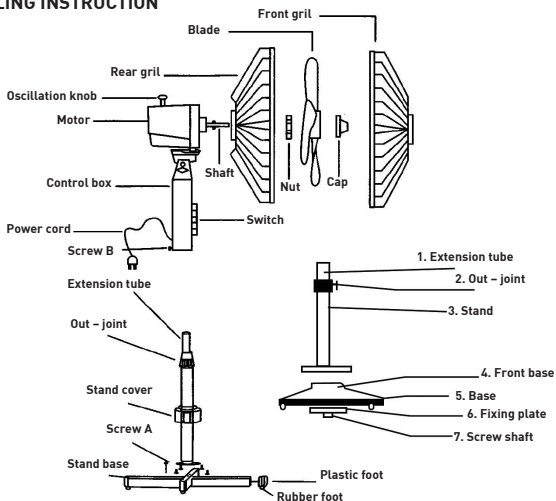

FOR STAND FAN:

1. Put spring in stand tube from the tube bottom, tighten stand tube to stand base with screw A.
2. Unscrew the base screw by turning clockwise from the stand pole, and put the base screw through the cross base to stand pole by turning counter clockwise then tighten the base and the extension pole.
3. Put the base cover on the stand base. Pull the extension pole out then tighten the out-joint again.
4. Place control box firmly on top of extension pole, tighten screw B.

For remote control model:

1. You just push the only button and you could choose the high speed, medium speed, low speed or stop easily.
2. You remove the cover from the back of the remote controller, and put the two batteries, aim it at switch board when operating the remote controller.

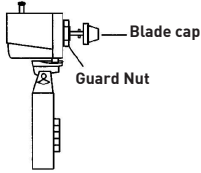

Unscrew the blade cap by turning clockwise & rear guard mounting nut by turning counter clockwise

Screw blade cap on shaft by turning counter clockwise

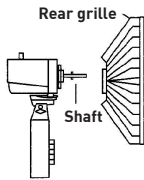
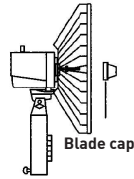

Put rear grille on motor shaft and secure with guard nut

Put front grille on rear grille and close clips or screw grille ring to secure grilles together

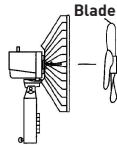
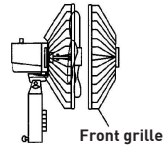

Slide blade on motor shaft

WARNING:

1. If the supply cord is damaged, it must be replaced by the manufacturer or its service agent or similarly qualified persons in order to avoid a hazard.
2. To reduce the risk of fire or electric shock, do not use this fan with any solid-state speed control device.
3. This appliance is not intended for use by children or other persons without assistance or supervision if their physical, sensory or mental capabilities prevent them from using it safely. Children should be supervised to ensure that they do not play with the appliance.
4. Ensure that the fan is switched off from the supply mains before removing the guard.
5. It is the end user's responsibility to use this product in an appropriate manner: the supplier/importer/distributor takes no responsibility should any injury be caused-loss or damage of property, serious injury or death

FRANÇAIS

SINBO SF 6713 VENTILATEUR SUR PIED

MODE D'EMPLOI

DESCRIPTIONS TECHNIQUES : 230V, 50Hz, 45W

CONSIGNES D'INSTALLATION

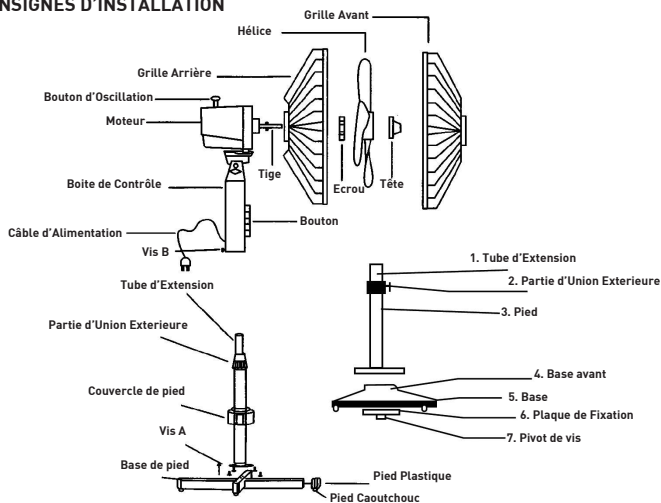

POUR LE VENTILATEUR SUR PIED :

1. Mettez l'arc dans le tube de pied en dessous, vissez fermement le tube de pied sur la base de pied avec le vis A
2. Dévissez le vis de base dans le sens des aiguilles d'une montre et retirez du tube de pied et placez le vis de base en forme de passer à travers de la base et le tube et en vissant le vis dans le sens contraire des aiguilles d'une montre serrez la base et le tube d'extension.
3. Mettez le placage de base sur la base de pied. Tirez le tube d'extension vers l'extérieur et resserrez la partie d'union extérieure
4. Placez la boîte de contrôle sur le tube d'extension et serrez le vis B

POUR LE MODÈLE AVEC TÉLÉCOMMANDE

1. Suffit d'appuyer sur un bouton, vous pouvez facilement activer ou arrêter la vitesse rapide, la vitesse moyenne et la vitesse lente.
2. Retirez l'emballage sur le dos de la télécommande et placez les deux piles, viser le panneau de contrôle en faisant fonctionner la télécommande.

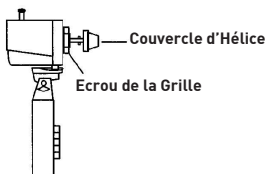

Retirez la tête d'hélice en tournant dans le sens d'une montre et l'écrou pour fixer la grille arrière dans le sens contraire d'une montre.

Vissez le couvercle d'hélice à la tige en tournant dans le sens contraire d'une montre.

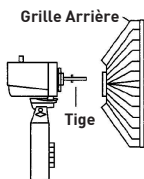
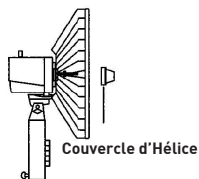

Attachez la grille arrière à la tige du moteur et fixez-le avec l'écrou de la grille

Placez la grille avant sur la grille arrière et fermez les clips ou vissez les anneaux de la grille pour fixer les grilles l'une à l'autre.

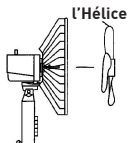
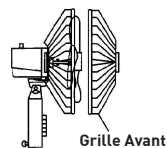

Placez en glissant l'hélice sur la tige du moteur.

Avertissement :

1. Si le câble de cet appareil est endommagé, il doit être remplacé par votre revendeur, son service après-vente ou une personne de qualification similaire afin d'éviter tout danger.
2. Pour réduire le risque d'incendie ou le choc électrique, prière de ne pas utiliser l'appareil de contrôle de vitesse contaminé.
3. Cet appareil n'est pas prévu pour être utilisé par des personnes (y compris les enfants) dont les capacités physiques, sensorielles ou mentales sont réduites, ou des personnes dénuées d'expérience ou de connaissance, sauf si elles ont pu bénéficier, par l'intermédiaire d'une personne responsable de leur sécurité, d'une surveillance ou d'instructions préalables concernant l'utilisation de l'appareil. Il convient de surveiller les enfants pour s'assurer qu'ils ne jouent pas avec l'appareil.
4. Vérifiez que l'interrupteur d'alimentation est éteint avant de retirer la grille.
5. Le dernier utilisateur a la responsabilité d'utiliser ce produit de manière appropriée. Fabricant/ importateur/ distributeur ne prendra pas la responsabilité de toutes blessures, perte ou dommage de la propriété, des blessures graves et la mort.

NEDERLANDS

SINBO SF 6713 VENTILATOR MET STANDAARD(statief)

GEbruIKSAANWIJZING

TECHNISCHE SPECIFICATIES: AC230V, 50Hz, 55W

OPBOUW INSTRUCTIES

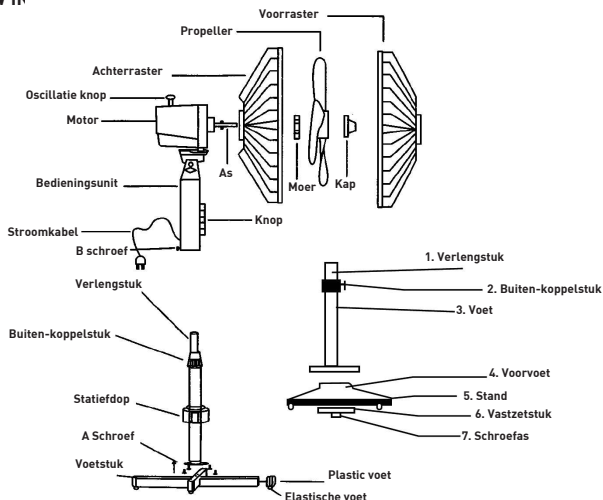

Voor staande ventilator:

1. Plaats de veer op een dusdanige wijze dat deze onder de voetstuk komt, het voetstuk moet u dan met de A schroef vastzetten
2. Haal de voetschroef dmv deze met de klok mee te draaien van het voetstuk en plaats deze op een manier waarbij deze door het voetstuk en de buis heen komt en draai deze tegen de klok in om het voetstuk en het verlengstuk vast te zetten.
3. Plaats de buitenzijde op de buitenzijde op het verlengstuk. Trek het verlengstuk uit tot de gewenste hoogte en zet deze nogmaals vast.
4. Plaats het bedieningspaneel op het verlengstuk en zet deze vast met de B-schroef

Afstandsbedieningsmodus.

1. U hoeft maar op 1 knop te drukken, u kunt met gemak op hoge snelheid, medium snelheid, lage snelheid dmv deze knop gebruik maken, tevens kunt u de ventilator hiermee uitzetten.
2. De afstandsbediening kunt u gebruiken door deze uit de verpakking te halen en de batterijen erin te plaatsen. Wanneer de afstandsbediening voor het eerst gebruikt dient u deze te richten op de controle-unit

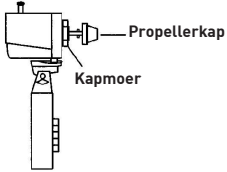

Haal de propeller met de klok mee en de achterschroef tegen de klok in

Schroef de propellerkap met de klok mee vast

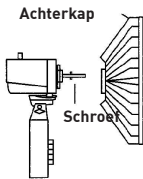
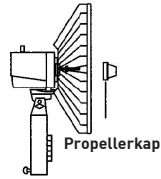

Zet de achterkap vast op de motor schroef deze vast dmv de moet

Plaats de voorkap tegen de achterkap aan en zet deze vastl

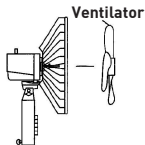
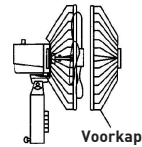

Plaats de ventilator op de verstelbare schroef

WAARSCHUWING:

1. Indien de stroomkabel schade vertoont wordt het u aangeraden om deze door een erkend monteur of een service point te laten vervangen
2. Om brandgevaar en gevaren die kunnen ontstaan wordt het u afgeraden om een apparaat waarvan de bedieningsunit schade heeft opgelopen in gebruik te nemen
3. Dit apparaat dient niet zonder toezicht door mensen met lichamelijke of geestelijke beperkingen gebruikt te worden, hier vallen kinderen ook onder.
4. Wees er zeker van dat de ventilator van de stroom af is voordat u de kap eraf haalt.
5. De verantwoordelijkheid voor een correct gebruik van dit apparaat ligt bij de eindgebruiker. De producent, importeur of distributeur kunnen op geen enkele wijze verantwoordelijk gehouden worden voor schade verlies verwonding of dood door gebruik van het apparaat.

DEUTSCH

SINBO SF 6713 STAND-VENTILATOR

BENUTZERHANDBUCH

TECHNISCHE DATEN: AC230V, 50Hz, 45W

INSTALLATIONSANWEISUNGEN

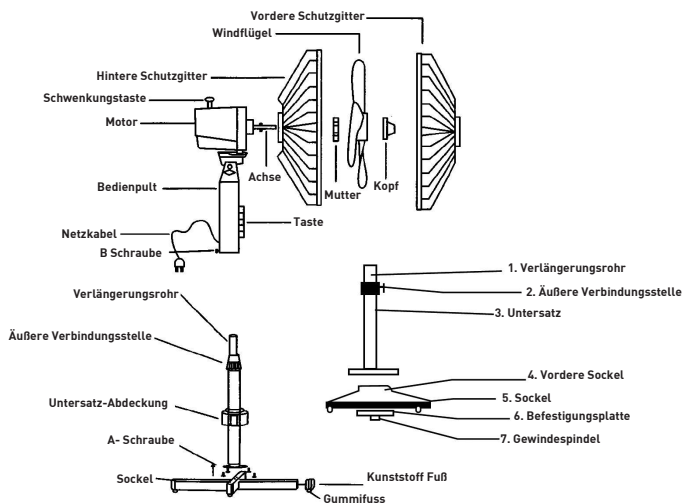

Für Stand-Ventilator

1. Setzen Sie die Feder in das Rohr so ein dass sie unter dem Rohr liegt; verschrauben Sie das Fuß-Rohr auf dem Sockel mit der A-Schraube fest.
2. Entfernen Sie die Sockelschraube von dem Sockelrohr durch Drehen im Uhrzeigersinn und setzen Sie so dass sie durch das Sockelrohr passt und stellen Sie den Sockel und Verlängerungsrohr fest indem Sie die Schraube gegen den Uhrzeigersinn drehen.
3. Legen Sie die Untersatz-Abdeckung auf die Untersatzplatte. Ziehen Sie das Verlängerungsrohr heraus und befestigen Sie die äußere Verbindungsstelle wieder.
4. Legen Sie das Bedienpult auf dem Verlängerungsrohr und verschrauben Sie die B-Schraube fest.

Für das Modell mit Fernbedienung:

1. Sie brauchen nur einen Knopf zu drücken; Sie können leicht zu höher, mittlerer oder niedrige Drehzahlen wählen.
2. Nehmen Sie die Verpackung auf der Rückseite der Fernbedienung setzen Sie die zwei Batterien ein; während Sie die Fernbedienung benutzen, zielen Sie das Bedienpult des Ventilators.

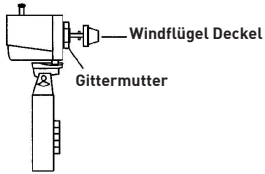

Drehen Sie den Windflügel im Uhrzeigersinn und die Verbindungsmutter des hinteren Schutzgitters gegen den Uhrzeigersinn um sie herauszunehmen.

Schrauben Sie den Windflügel Deckel an die Achse beim gegen den Uhrzeigersinn Drehen

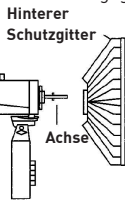
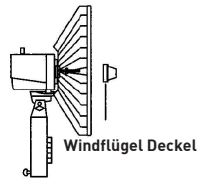

Schließen Sie den hinteren Schutzgitter an die Motorachse und befestigen Sie mit der Gittermutter.

Setzen sie den vorderen Schutzgitter auf dem hinteren Schutzgitter und schließen Sie die Klemmringe oder verschrauben Sie die Gitterringe.

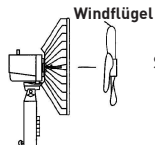
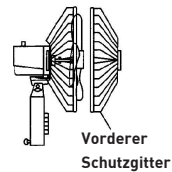

Schieben Sie den Windflügel auf die Motorachse

WARNUNG:

1. Falls das Netzkabel beschädigt ist, muss es durch den Hersteller oder ein autorisierter Service-Agent oder einen ähnlich autorisierten Person ersetzt werden um Gefahren zu vermeiden.
2. Um die Gefahr von Brand oder elektrischen Schlag zu vermindern, bitte verwenden Sie die verschmutzte Geschwindigkeitssteuergerät nicht.
3. Dieses elektrische Gerät ist nicht dafür bestimmt, durch Personen (einschließlich Kinder) mit eingeschränkten physischen, sensorischen oder geistigen Fähigkeiten oder mangels Erfahrung und/oder mangels Wissen benutzt werden. Kinder sollen beaufsichtigt werden, um sicherzustellen, dass sie nicht mit dem Gerät spielen.
4. Bevor Sie den Schutzgitter entfernen, stellen Sie sicher, dass das Gerät ausgeschaltet ist.
5. Die sachgemäße Verwendung dieses Geräts ist in der Verantwortung des Nutzers. Hersteller/Importeur/Händler übernimmt keine Haftung für jegliche Verletzungen, Verluste oder Schäden, Schwereverletzungen und Todesfälle

ESPAÑOL

SINBO SF 6713 VENTILADOR CON PIE

MANUAL DE USO

ESPECIFICACIONE TÉCNICAS: AC230V, 50Hz, 45W

INSTRUCCIONES DE LA CONSTRUCCIÓN

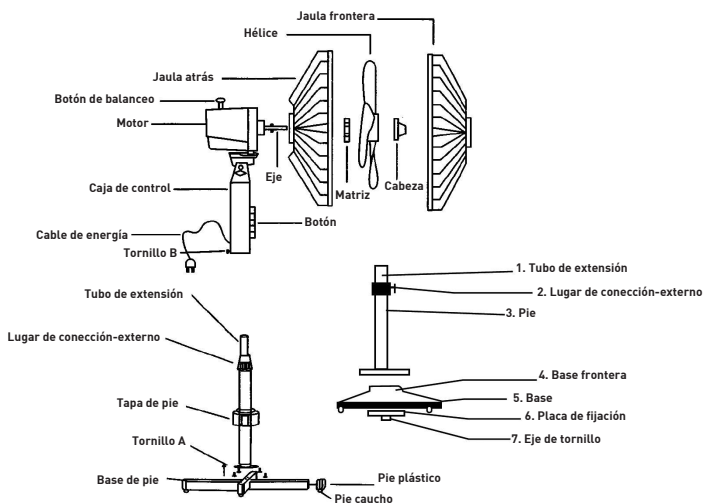

Para el ventilador con pie:

1. Poner el muelle en el tubo de pie pasando debajo del tubo, apretar con el tornillo A el tubo de pie al base del pie.
2. Quitar el tornillo de base girando hacia la dirección de reloj del tubo y colocar el tornillo de base pasando por la base y tubo de pie y apretar el tubo de extensión y la base girando el tornillo en contra de la dirección del reloj.
3. Poner la cubierta de la base sobre la base de pie. Tirar el tubo de la extensión afuera y apretar de nuevo el lugar de conexión externo.
4. Poner la caja de control sobre el tubo de extensión y apretar el tornillo B.

Para el modelo de telemando:

1. Solamente tienen que pulsar un solo botón, pueden seleccionar velocidad alta, velocidad media, velocidad baja o pararlo fácilmente.
2. Recoger el embalaje encontrado en la parte atrás del telemando y colocar las dos baterías, objetar el panel del ventilador mientras funcionando el telemando.

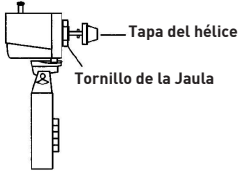

Quitar la capa del hélice girándolo hacia la dirección de reloj y el tornillo de la conexión de la jaula atrás hacia en contra de la dirección de reloj.

Tornillar la tapa del hélice girándolo en contra de la dirección de reloj al eje

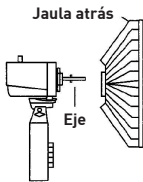
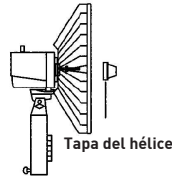

Conectar la jaula atrás al eje de motor y fijar con el tornillo de la jaula.

Poner la jaula frontera sobre la jaula atrás y cerrar las abrazaderas para unir las jaulas entre sí o tornillar los anillos de las jaulas.

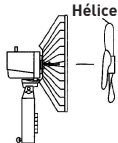
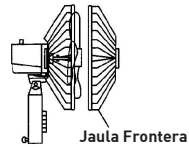

Colocar el hélice sobre el eje de motor deslizándolo

AVISO:

1. En caso de ser dañado el cable de energía, debe cambiar por el fabricante, agencia del servicio técnico ú asimilados para evitar los riesgos.
2. Para disminuir el peligro de incendio ú calambre por favor no usar el aparato del control de velocidad ensuciado.
3. Esto aparato no es fabricado con motivo por uso de los niños o las personas que sean faltas sus conocimientos y experiencias para el uso del aparato ú minusválidos mentales, de comprensión y físicos relacionado con el uso de este aparato sin las instrucciones y vigilancia de una persona responsable de la seguridad de estos aparatos eléctricos sobre el uso de estos aparatos.
4. Antes de quitar la jaula estar seguro que sea apagado el botón eléctrico de la red del ventilador.
5. Usar este producto en una forma apropiado es la responsabilidad del usuario final. Fabricante/importador/distribuidor no aceptarán la responsabilidad ante cualquieros sufrimientos de heridas, pérdidas de propiedad o sufrimientos de pérdidas, sufrimiento de heridas graves y muertos.

Русский

SINBO SF 6713 НАПОЛЬНЫЙ ВЕНТИЛЯТОР ИНСТРУКЦИЯ ПО ЭКСПЛУАТАЦИИ

Технические характеристики: AC230V, 50Hz, 45W

ИНСТРУКЦИИ ПО УСТАНОВКЕ

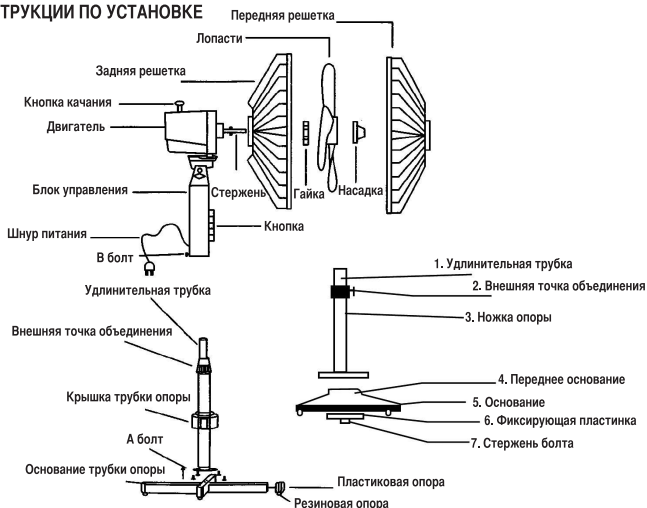

Для напольного вентилятора:

1. Вставьте пружину во внутреннюю часть трубки опоры через нижнюю часть трубки, зажмите трубку опоры к основанию опоры при помощи А болта.
2. Поворачивая болт основания в направлении часовой стрелки, отсоедините его от трубки опоры и установите болт основания таким образом, чтобы он проходил через основание и трубку опоры, и поворачивая болт в направлении против часовой стрелки, зажмите основание и удлинительную трубку.
3. Установите покрытие основания на основание опоры. Потяните вверх удлинительную трубку и вновь зажмите внешнюю точку объединения.
4. Установите блок управления на удлинительную трубку и зажмите болт В.

Для Модели с Дистанционным Управлением:

1. Будет достаточно нажать только на одну кнопку, и вы с легкостью сможете выбрать высокую скорость, среднюю скорость, низкую скорость или остановить вентилятор.
2. Снимите верхнюю оболочку на обратной стороне пульта дистанционного управления и установите две батарейки в батарейный отсек, при работе с пультом дистанционного управления, направляйте его на кнопочную панель вентилятора.

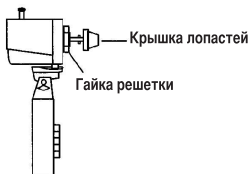

Поворачивая головку лопастей в направлении часовой стрелки и крепежную гайку задней решетки против часовой стрелки, снимите ее.

Закрутите болтом крышку лопастей к стержню, поворачивая ее в направлении против часовой стрелки



Закрепите заднюю решетку к стержню двигателя и зафиксируйте гайкой решетки.

Установите переднюю решетку на заднюю решетку и для крепления решеток друг к другу закрепите зажимы или закрутите кольца решетки

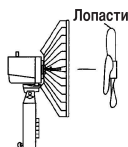
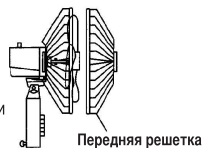

Передвигая лопасти установите их на стержень двигателя

ПРЕДУПРЕЖДЕНИЕ:

1. Если шнур питания повредился, во избежания риска шнур должен быть заменен на новый производителем, авторизованным сервисным центром или компетентными в этом вопросе лицами.
2. Для снижения риска пожара или поражения электрическим током, пожалуйста не используйте устройство управления скоростью в грязном состоянии.
3. Настоящий прибор не должен быть использован лицами не осведомленными в этом вопросе и не обладающими опытом, лицами с ограниченными физическими, умственными и перцептивными возможностями(включая детей), если не обеспечен необходимый контроль или не предоставлены соответствующие инструкции относительно безопасного использования прибора. Для того чтобы быть уверенными, что дети не играют с электроприбором, обеспечьте необходимое наблюдение.
4. Перед тем как отсоединить решетку, убедитесь в том, что кнопка электропитания вентилятора находится в выключенном положении.
5. Ответственность за правильное использование вентилятора принадлежит последнему пользователю. Производитель/Импортер/Дистрибьютор не будут нести никакой ответственности за какие-либо травмы, за потерю имущества или повреждения, серьезные травмы и смерть, в результате несоответствующей эксплуатации вентилятора.

ГАРАНТИЙНЫЙ ТАЛОН



ГАРАНТИЙНЫЙ ТАЛОН No: 1-6713-23112011

Наименование _____
Модель _____
Серийный номер _____
Дата продажи _____
Срок гарантийного обслуживания 12 месяцев
Наименование, адрес
и телефон торгующей организации _____

Подпись продавца

Штамп магазина

В случае необходимости проведения гарантийного обслуживания, информацию об авторизованных сервисных центрах можно получить в контакт центре, по телефону: 8-495-933 99 05, по электронной почте info@sinbo.ru или на сайте www.sinbo.ru

В гарантийном обслуживании может быть отказано при:

- нарушении потребителем правил эксплуатации или транспортировки
- использовании в профессиональных целях
- наличии повреждений, нанесенных домашними животными, грызунами и бытовыми насекомыми
- признаков самостоятельного ремонта
- наличие повреждений, вызванных действиями непреодолимой силы или третьих лиц

С условиями согласен, изделие проверено в моем присутствии, претензий к внешнему виду и комплектации не имею _____

(Подпись покупателя)

Информация о произведенных работах

Дата приема в АСЦ	Выполненные работы	Дата выдачи из АСЦ	Подпись сотрудника АСЦ	Подпись клиента



AE 11

Изготовитель: «Деима Электромеханик Урюнлер Иншаат Спор Малземелери Имялят Санайи ве Тиджарет Аноним Ширкети», Турецкая Республика, Харамидзаре Мевки, Джихангир Мах, Говерджин Джад, № 4, Авджылар, Стамбул.

Гарантийный срок: 12 месяцев

Импортер: Общество с ограниченной ответственностью "ДЕИМА Рус" РФ 121357, г. Москва, ул. Вережская, д. 17, помещение 1, комнаты № 106-114, Офис 513, тел. (495) 933 99 05, info@sinbo.ru

Страна Производитель: Китай

2014 YATILI SERVISLER LİSTESİ

SEHER SELVAŞLI - CEYHAN ELEKTRONİK - BÜYÜKKİRİM MAH. M. SERİF YIĞIT CAD.4. SK. NO: 3/B CEYHAN - ADANA - TEL: (0322) 613 45 96 - **DURAN AKKOC - DURAN SÖĞÜTMA -** CUMHURİYET MH. DEDEOĞLU SK. SİS. APT.ZEMİN KAT KOZAN - ADANA - TEL: (0322) 516 57 78 - **ADEM BALIKCI - ÖZER ELEKTRİK -** OBALAR CAD. SALİH ZEKİ BUĞAY İS. HANINO:11 SEYHAN - ADANA - TEL: (0322) 351 00 37 - **MAHMUT AKKOC - DÜZÜM ELEKTRİK -** KÜÇÜK SAAT MEYDANI HILAL MAH İS MERK BODRUM KAT NO:32 SEYHAN - ADANA - TEL: (0322) 227 22 66 - **DÖRÜK SÖĞÜTMA EY ALETLERİ TIC. VE SAN. LTD. ŞTİ.** - REŞATBEY MAH. AV. MEHMET ERÖĞLU CAD.NO:8 SEYHAN - ADANA - TEL: (0322) 459 55 14 - **BULUT ELEKTRİK - GAHİT BULUT** - TOROS MAH.42 SOK.NO:20/A GUNAY APT.ZEMİN KAT SEYHAN - ADANA - TEL: (0322) 234 33 79 - **PROTEOM ALTERNATİF ENERJİ- ÇENK SELEK -** KOCAZİYE İS MERKEZİ KAT:2 NO:14 SEYHAN - ADANA - TEL:(0322) 363 41 00 - **MURAT ÖZEL - ÖNCEL SÖĞÜTMA -** CAT MAH. BADEM SK. NO: 6 BESNİ - ADIYAMAN TEL: (0416) 218 32 00 - **KARDEŞLER SÖĞÜTMA -** FATİH MH. ZAFER CAD. NO:20 KAHTA - ADIYAMAN TEL: (0416) 725 99 89 - **HÜSEYİN POLAT - YILDIRIM SERVIS -** BAĞÇELİEVLER MAH. E. KAHTA CAD.177. SOK. NO:2 / MERKEZ - ADIYAMAN- TEL:(0416) 214 40 65 - **GÖKBEĞULLU ELEKTRİK ELEKTRONİK LTD. ŞTİ.** - ENMİNİT MAH.YENİYOL CAD 146 BLOK NO: 4 DİNAR -AFYON- TEL:(0272) 353 53 44 - **EMİN TASKIRAN - EMİN ELEKTRONİK -** ENSTİTÜ CAD. NO:19 MERKEZ - AFYON - TEL: (0272) 215 43 32 - **METİN DENİZ - ÖZPAK ELEKTRONİK -** ESKİ VAN CAD. NO: 341 (Ömer Hamam Yanı) MERKEZ - AĞRI - TEL: (472) 216 53 14 - **ÇALIŞKAN ELEKTRONİK -** ORTA MAH. AZİZİYE CAD. NO:14 SULLUOVA - AMASYA TEL: (0398) 417 18 64 - **TERA ELEKTRONİK İNS. TEKS. SAN. TIC. LTD. ŞTİ.** - SEMSETİN GÜN - ALTAY CAD. 463 SOK. NO:17/8 - ANKARA - TEL: (0312) 681 56 54 - **DOĞAN YILMAZ - DOĞAN TEKNİK -** KAYHAN GÜVEN CAD.NO:22/C BEYPAZARI - ANKARA TEL: (0312) 762 89 19 - **M. ZEYNEL GÜNEY - GÖKSEL ELEKTRONİK -** KIRKONKALAN MAH. 329. CAD. NO: 29/A - ÇANKAYA - ANKARA - TEL: (0312) 496 42 53 - **BAYCAN SÖĞÜTMA - EKREM BAYCAN -** KIZILYAL MAH. FEVZİ ÇAKMAK 1.SOK NO:18 ÇANKAYA - ANKARA - TEL: (0312) 231 25 15 - **TUNCAY OKUMUS - ARSLANLAR ELEKTRONİK -** GÜZELKENT MAH.CARSI AYVA 511.SOK. NO:40 ERYAMAN - ETİMESÖZ - ANKARA - TEL: (0312) 279 16 41 - **EMİNE UYSAL - MERT TEKNİK SERVIS -** AKTEPE MAH. ÖZUYRUK CAD. NO:27/A KEÇİÖREN - ANKARA TEL: (0312) 380 00 22 - **VEFA ELEKTRONİK -** GAZİDİN DURAĞI PINAR BAĞI MAH. AŞIK PAŞA CAD. NO:67/C KEÇİÖREN - ANKARA - TEL:(0312) 380 42 30 - **ORHAN DEMİR - DEMİR TEKNİK -** MERKEZ MAH. MELİKSAH CAD.NO: 11/A PARSAKLAR ANKARA - TEL:(0312) 328 11 12 - **GELİŞİM ELE ALETLERİ - SELEHATTİN YILMAZ -** 43 -A SOK. TİCARİT HAN NO: 5 OSTİM YENİMAHALLE - ANKARA - TEL: (0312) 385 90 98 - **ESRA GÜN - ERDOĞDU SÖĞÜTMA -** CARSI MH. DAMLADOL SK. NO:74/C YENİMAHALLE ANKARA - TEL:(0312) 315 60 25 - **TURGAY ÇİNTAS - ÇİNTAS ELEKTRONİK -** SARAY MH. ATATÜRK CD. HACI HANMOL OĞLU SK.NO:10 YATILI MERKEZİ ARKASİ ALANYA - ANTALYA - TEL: (0242) 213 89 85 - **AKGÜL TEKNİK SERVIS HİZMETLERİ -** ADNAN MENDERES BUĞ.KAVAKLI KUYU CAD. YEDİTEPELER KAR.SALUR APT.NO:9 KUMLUKA - ANTALYA - TEL:(0242) 887 53 80 - **FATİH ÖNAL - ÖNAL İLETİŞİM -** ASAĞI PAZARI MH. İBRAHİM SÖZEN CD. SELALE PSJ. NO: 18 1006 SK. MANAVGAT - ANTALYA TEL: (0242) 742 35 36 - **AHYAN ÇANKALP - ÇANKALP ELEKTRONİK -** TUZCULAR MAH. İMARET SOK. FARACLAR PAŞJ.NO:11 MURATPAŞA -ANTALYA- TEL:(0242) 242 31 35 - **BÜYÜKGEBİZ ELEKTRONİK** GÜV. SİS.SAN.TIC.LTD.ŞTİ. - KIZILSARAY MH. DOLA PLÖDİERE CD. 80. SK. ÇAKMAK İS HANI NO:95/4 MURATPAŞA -ANTALYA TEL: (0242) 243 33 99 - **YILDIRIM ELEKTRİK - CEMALETTİN YILDIRIM -** ATATÜRK CD. ASKERLIK ŞUBE KARŞISI NO:69 MERKEZ - ARDAHAN - TEL:(0478) 11 44 60 - **STAR ELEKTRİK -** UFUK ÖBREN - CUMHURİYET MAH. 4.20 SK.NO:11 KÜSADASI - AYDIN TEL: (0256) 612 30 79 **ORHAN YILMAZ - YILMAZ ELEKTRONİK -** KURTULUŞ MH. GARAJ CD. NO:5/B MERKEZ AYDIN TEL: (0256) 212 80 35 - **BARİN ELEKTRONİK -** ALTINTAŞ MH. HÜRRETTÜZ CAD. NO:161 B NAZILLI - AYDIN TEL: (0256) 215 43 21 - **H. HÜSEYİN ÇIKANCI - ÖZLEM ELEKTRONİK -** YENİ CAHİT MAH. SEKİLER CD. NO: 47 SÖKE - AYDIN TEL: (0256) 518 24 42 - **ŞAKİR MURAT ERUĞ - ANIL SÖĞÜTMA -** GÜNAVDIN MAH. 2. OKUL SK. NO: 16/A BANDIRMA - BALIKESİR TEL: (0264) 713 76 78 - **GÜRKAN ERGÜVENÇ - GÜRKAN TİCARİT -** DERE MAH. 8. SK. NO:4/A BANDIRMA BALIKESİR - TEL: (0266) 714 38 06 - **GÜRKAN ERGÜVENÇ - GÜRKAN TİCARİT -** BANDIRMA SB. DERE MAH. 11. SK. NO: 14 BANDIRMA - BALIKESİR - TEL: (0266) 714 38 06 - **ŞAKİR DUYUGLU - UĞUR TEKNİK SÖĞÜTMA -** MAHKEME MH. MİHATPAŞA CD. NO: 68 BURHANİYE/AYVALIK - BALIKESİR - TEL: (0266) 412 86 86 - **BÜRSER ELEKTRONİK -** MALKOÇ MAH. MUFTU SEVKAT CAD. 75 SOK. NO:3/B GÖNEN - BALIKESİR TEL:(0266) 742 01 39 - **HALLİ KULİE - KULİE ELEKTRONİK -** YENİ CAHİT BASIN SOK. NO: 4/B MERKEZ BALIKESİR - TEL: (0266) 241 87 54 - **BAHRİ ULUSOY - ELEKTRONİK HASTANESİ -** ORTA MH. DEMİRCİLER SK. NO: 12 MERKEZ - BARTIN TEL: (0378) 227 80 41 - **TUFAN ELEKTRONİK - SERKAN TUFAN -** SEMDİN AĞA MAHALLESİ HÜKÜMET KONAĞI CADESİ - NO:27 KOZLUK - BATMAN TEL: (0488) 411 45 07 - **EKİNCİ ELEKTRONİK - HAKAN EKİNCİ -** ZİYA GÖKALP MAH. ŞŞK CAD. NO:44 MERKEZ BATMAN - TEL: (0488) 213 75 56 - **NEZİR SENDÜR -** CUMHURİYET CAD. SAKINCLER PASAJI NO: 9 MERKEZ - BATMAN TEL: (0488) ÇANAKKALE TEL: (0286) 213 28 63 - **SES ELEKTRONİK - TAİRAN SESİZ -** İSMET PAŞA MAH. BÜŞE CA. NO:4/A MERKEZ - ÇANAKKALE - TEL: (0286) 212 62 44 - **EROL ELEKTRONİK -** AYHAN MAH. ANKARA CAD. NO:18 ALACA - ÇORUM TEL: (0364) 411 42 03 - **MUSTAFA AĞAGÜNDÜZ -** GÜNDÜZ BEYAZ ESYA - SUNGURÖĞLU MH. ÇANKIRI CD. NO:46 SUNGURLU - ÇORUM - TEL: (0364) 311 31 13 - **ÖMÜR ELEKTRONİK -** CENGİZTOPEL CAD. NO:2/E MERKEZ - ÇORUM TEL: (0364) 224 68 09 - **GÜRKAN KÜÇÜKÖZ - ÖZ ELEKTRONİK -** ÇAYBAŞI CD. ÜNAL APT. NO: 28 MERKEZ -DENİZLİ - TEL: (0258) 261 29 25 - **DENİZLİ TEKNİK SERVIS - AHMET ÇINKAYA -** SALTAK MAH. OZUZHAN CAD. NO:57 MERKEZ - DENİZLİ TEL: (0258) 204 77 73 - **MUHAMMER NALBANTOĞLU -** TOPRAKLIK MAH. MAHMUT GAZI CAD. NO:44 MERKEZ DENİZLİ TEL: (0258) 241 11 65 - **AKAR SÖĞÜTMA-AHMET KALKUŞI ESNAF -** KÖZGÜKAVAKLAR MAH. 2097 SOK. NO:17/B MERKEZ - DENİZLİ - TEL: (0258) 268 81 86 - **AZİZ ELEKTRONİK - EMRULLAH NALÇA -** HATBOYU CAD. 469 SK.GÜNES 2 APT. NO: 3/B BAĞLAR - DİYARBAKIR - TEL: (0242) 236 81 10 - **SEYİTHAN VURAN - SIK ELEKTRİK -** KURTULUŞ MH. AHMET ARIF BULVARI NO: 19/F BİSİMLİ - DİYARBAKIR - TEL: (0474) 215 05 94 - **NUR ELEKTRONİK -** ALTOK MAHALLESİ 601 SOK NO:11 BİSİMLİ - DİYARBAKIR TEL: (0472) 615 61 60 - **HÜSEYİN TAŞTAN - ENSAR TEKS SU SİSTEMLERİ -** ÇAMI KEBİR MAH.ALEMÖDÜR SOK. NO:27/A MERKEZ - DÜZCE TEL: (0380) 514 34 12 - **BULUS ELEKTRONİK - İSA KESİCİ -** CEDİDİYE MAH. MİMAR SİNAN CAD. NO: 25/D - MERKEZ - DÜZCE TEL: (0380) 514 66 81 - **MUTLU TEKNİK -** YUKARI ZAFERİYE MAH. İLYASBEY CAD. NO:19/26 KEŞAN - EDİRNE TEL: (0284) 715 221 - **ERKAN SABUSUA - YILDIZ SÖĞÜTMA -** 1. MURAT MH. GÜNGÖR MAZLUM CAD. SERHAT SİTESİ B/BLOK 35/A MERKEZ - EDİRNE TEL: (0284) 252 37 63 - **ABDULLAH GÜLER - GÜVEN TEKNİK** GAZİ CAD. YUSUF SK.YURDÖCAN PASAJI NO:10 ZUKUPROU - EDİRNE - TEL: (0284) 513 89 66 - **ERDAL DEVECİ - ÖZDOY TEKNİK -** MUSTAFA PAŞA MAHALLESİ GAZETECİ RAHİM ÖNÜR SOK. NO:8/A MERKEZ - ELAZIĞ - TEL: (0424) 238 51 67 - **DENİZ TEKNİK - RAMAZAN KARADENİZ -** İNONU CAD.MEHMETÇİK SOK.NO:41/B MERKEZ - ELAZIĞ - TEL: (0424) 233 15 09 - **AYDINLAR ELEKTRİK - ÜMİT AYDIN -** İNONU MAH. MERKEZ CARŞISI 15.SOK. NO:5 MERKEZ - ERZİNCAN - TEL: (0446) 223 59 76 - **HALİT ALBAYRAK - AKTİF SÖĞÜTMA -** HALITPAŞA CAD. NO:83/C MERKEZ - ERZİNCAN TEL: (0443) 223 03 15 - **ATILAY ELEK. ELK. HÜS. İNS. SAN. TIC. LTD. ŞTİ.** - ALI PAŞA MAH.KONĞRE CAD. HASIRHAN İS MERKEZİ ZEMİN KAT NO:109 MERKEZ - ERZURUM TEL: (0442) 213 30 60 - **DADAŞ ELEKTRONİK - VAHİT KARADAĞ -** İSMET PAŞA CAD. ÖZBAYHAN APT. ALTI NO:2 MERKEZ - ERZURUM - TEL: (0442) 223 29 82 - **YILMAZ SÖĞÜTMA -** AYDINLIK MAH. GÖZ CAD. ÜNLÜ SİTESİ D BLOK NO:2 İSLAHİYE - GAZİANTEP - TEL: (0342) 862 12 20 - **İZET HELVACI -** KONAK MAH.13 NOLU SOK NO 34/B MERKEZ - GAZİANTEP TEL: (0342) 339 31 09 - **S. MEHMET ÇAPAN - ÇAPAN TEKNİK -** CUMHURİYET MAH. MERKEZ SOK. NO:10 NİZİP - GAZİANTEP TEL: (0342) 517 51 66 - **MUSTAFA ÇUBUKÇU - DEİMA YETKİLİ SERVISİ -** MÜFTERİN ASIM CAD. KÖRÜKÇÜ SOK. NO:8/A SAHİNBEY - GAZİANTEP - TEL: (0342) 231 00 73 - **ÖMER KIZIOĞLU - KIZIOĞLU ELEKTRONİK -** BEY MAH. ELEHAN CARŞISI NO:12/A SAHİNBEY - GAZİANTEP - TEL: (0342) 230 71 00 - **YÜKSEL SÖĞÜTMA - İRFAN YÜKSEL -** İHSANİYE MH.CEMAL GÜRSEL CD. NO:257 MERKEZ - GİRSEUN - TEL: (0454) 318 17 28 - **MEHMET HAVLİOĞLU - SERİ SÖĞÜTMA -** KURTULUŞ CD. NO:51/C - ANTKAYA - HATAY TEL: (0326) 218 32 32 - **FATİH ÜZ - FATİH ELEKTRONİK -** SANAYİ MH. EVREN CD. YENİ SİNEMA KARŞISINDA:15 DÖRTYÖL - HATAY - TEL: (0326) 217 86 46 - **M. FATİH ÖZBADEMİ - YELİZ BOBİNALI -** MUSTAFA ALI MAH. İSKENDERUN CD. NO: 13 ERZİN - HATAY - TEL: (0326) 681 89 29 - **İSMAIL KORKMAZ - GÜLESTAN ELEKTRONİK -** KURTULUŞ MAH. S. ÖZÜZ YENER CD. NO:64/C İSKENDERUN - HATAY - TEL: (0326) 613 50 64 - **HÜSEYİN BASKAR - BASKARLAR TEKNİK SÖĞÜTMA -** ERLER CAD. NO:141 KIRIKHAN HATAY - TEL: (0326) 344 31 84 - **KENAN ÇIPLAK - ÖZ İS SÖĞÜTMA -** CUMHURİYET MH. YATFUR SÖKMEN CD. NO: 26/B REYHANLI - HATAY - TEL: (0326) 413 21 22 - **PARLAK TEKNİK - İBRAHİM PARLAK -** TANSU ÇİLLER CAD. TOMURCUK SOK. NO:15 MERKEZ - İDİRLİ - TEL: (0476) 227 47 51 - **ERŞAN KARASU -** KARS CADESİ NO:10 MERKEZ - İDİRLİ - TEL: (0476) 227 47 51 - **ERİNMEHMET MAHALLESİ 113 CADEDE -** NO:69 MERKEZ - İSPARTA - TEL: (0246) 229 26 10 - **İSK BOBİNALI - MUSTAFA SUGAÇLAR -** P.MEHMET MAH. 107 CAD. NO:5 MERKEZ - İSPARTA - TEL: (0246) 223 20 29 - **LEVENT KARBAYIK - LEVENT SÖĞÜTMA -** PAZARASAĞI MAH. OKUL CAD. NO: 26 YALVAÇ MERKEZ - İSPARTA - TEL: (0246) 441 47 00 - **MİMAKS BİLGİSAYAR - YUNUS ZENGİN -** YAYLA MAHALLESİ 130. CADEDE NO:11/A MERKEZ - İSPARTA - TEL: (0246) 232 33 62 - **ODAK BİLGE VE GÜV. SİS. - HALİL SÜRÜCÜ -** PİRİMEHMET MAHALLESİ - 1766 SOKAK NO:9/B - MERKEZ - İSPARTA - TEL: (0246) 223 49 49 - **SENAL AKDAMIN ÖRTEPELİ MERK. - METİN TOSUN -** URUN MAH HASTANE CAD AKKÖK APT NO:4/A MERKEZ - İSPARTA - TEL: (0246) 218 45 54 - **YUNUS ELEKTRİK BOBİNALI - YUN YILMAZTURK -** SANAYİ MAHALLESİ NO: 3215 SOKAK NO:18 MERKEZ - İSPARTA - TEL: (0246) 218 73 97 - **M. AHMET VURAL - VURAL ELEKTRONİK -** KARAMAN ÇİFTLİK YOLU NO: 12 ÇERKENTÜ (ESKİ PTT HAST. ARKASİ ATASEHIR - İSTANBUL - TEL: (0 216) 575 63 35 - **CÜNEYT SEMERCİOĞLU - NUR ELEKTRONİK -** DENİZKÖSKLER MAH.DERYA SOK. NO:36/1 AVCLAR - İSTANBUL TEL: (0212) 694 12 82 - **DEİMA ELEKTRO MEKANİK ÜRÜN. İNS. SPOR MZ.İNS.SAN.VETİC.A.Ş. -** ÇİHANÇI MAH.

YETKİLİ SERVİSLER LİSTESİ

GÜVERCİN CAD. HARAMİDERE MEVKİİ AVCIILAR - İSTANBUL TEL: [0212] 422 94 94 • **FİKRİ YÜREK - BEYAZ ESYA SERVİSİ** - AVCIILAR GÜMÜŞPALA MAH. YIĞIT SOK. NO:17 AVCIILAR - İSTANBUL - TEL: [0212] 593 71 25 • **SEY-CAN DAYANIKLI TÜK. MAN. SAN. VE TIC. LTD. ŞTİ.** - YILDIRIM BEYAZIT CD. ZAFER MAH. TÜRKBEY SOK. NO:6/2 BAHCİLEVLER - İSTANBUL - TEL: [0212] 552 45 87 • **BUSE ELEKTRİK VE ELEKTRONİK - ZEKİ KALKIŞKANÖZTÜRK - SAKIZAGAÇI MAH. CEVİZLİYALI SOK. NO:8 BAKIRKÖY - İSTANBUL - TEL: [0212] 571 44 51 • SUZAN CANDAS ÇINAR - SC ELEKTRONİK - GÜZELYURT MAH. ERTUĞRULGAZI CAD. NO: 21 HARAMİDERE BİM MARKET ALTI BEYLİKÜZÜ - İSTANBUL - TEL: [0212] 852 34 45 • AYVULU DEKORASYON İNS. TEM. HİZ.TUR.SAN.TİC.LTD.ŞTİ.** - 19 MAYIS MH. OSMAN GAZI CD. NO: 7 BÜYÜKCEKMECE - İSTANBUL - TEL: [0212] 881 33 18 • **MUSTAFA SOYLU - SOYLU TEKNİK - HIRKAI SERİF CAMI ARKASI ESKİ ALI PAŞA CD. NO: 26 FATİH - İSTANBUL - TEL: [0212] 631 85 88 • SÜPER TEKNİK - TURGUT PEKER - KIZILMELA CAD. TÜRKÜZ SOK. NO: 29/2 FİNDIKZADE FATİH - İSTANBUL - TEL: [0212] 589 - **ÜMİT KATIRCI - KUZEYKENT TOPLU İŞ MERKEZİ I BLOK NO:22/2B MERKEZ - KASTAMONU - TEL: [0366] 215 47 25 • DEBİŞİM ELEKTRİK - TABAKAŞANE MH. ATATÜRK CD. NO:55/A TAŞKÖPRÜ - KASTAMONU TEL: [0366] 41 42 04 • UĞUR SOĞUTMA - HARMAN MAHALLESİ BELEDİYE PAŞA/I ÜZERİ NO:15 DEVELİ KAYSERİ - TEL: [0352] 621 56 31 • **NURİ ÖZKÜLÇEKİ - CENNET BİLGİSAYAR - FATİH MAH. İSTASYON CAD. ÖZGER APT. NO:32/A KOCASINAN - KAYSERİ TEL: [0352] 221 04 61 • **ÇAĞRI ELEKTRONİK - HULUSI TOK - FATİH MAH. METE CAD. NO:58 KOCASINAN KAYSERİ - TEL: [0352] 222 30 32 • **HASAN CANDAN - CANDAN ELEKTRONİK - YILDIRIM BEYAZIT MAH. SİRA SÖĞÜTLER CAD. NO:16 MELİKGAZI - KAYSERİ - TEL: [0352] 224 03 85 • **BİR BİLGİSAYAR İLETİŞİM - ABDURAHMAN GÖZÜTK - CUMHURİYET MAH. TENNURİ CAD. UĞUR SOK. POLAT İS HANI NO:1/5 MELİKGAZI - KAYSERİ - TEL: [0352] 221 44 09 • **TAŞ ELEKTRONİK - TARIK TAŞ - KEYKUBAT MAH. KOCAPEDE CAD. NO:82/B MELİKGAZI - KAYSERİ - TEL: [0352] 332 64 87 • **SÖNMEZ ELEKTRONİK - İSMAIL SÖNMEZ - CAMİ KEBİR MAH. BASMANE SOK. NO:16/A MELİKGAZI - KAYSERİ - TEL: [0352] 231 69 62 • **HASAN CANDAN - CANDAN ELEKTRONİK - YENİKÖY MAH. SEHER BULV.FEMBE KÖSK APT. NO:11/A MELİKGAZI - KAYSERİ - TEL: [0352] 224 03 85 • **RAMAZAN AÇIKBAŞ - GARANTİ ELEKTRONİK - ANKARA CD. CİNGÖZ BEDE ARKASI YAĞMURİŞAHİ NO:9/B MERKEZ - KIRSEHR - TEL: [0386] 214 02 18 • **FLAŞ ELEKTRONİK - SEİLER PARKI KARŞISI NO:63/1 MERKEZ - KILIS TEL: [0348] 814 55 28 • **NECATİ YILMAZ - YILDIRIM ELEKTRONİK - H. HALİL MH. 1209 SK. NO:13/C GEZE - KOCAELİ - TEL: [0262] 441 35 88 • **ÖZBE ELEKTRONİK - İNÖNÜ CAD. KANBERGÖLU PAŞA/I NO:147 - İZMİT - KOCAELİ TEL: [0222] 324 10 23 • **HASAN SELVİ - SELVİ SOĞUTMA - HACI ARMAĞAN MH. ANTALYA CD. NO: 108/F BEYŞEHR - KONYA - TEL: [0332] 512 40 10 • **SAHSUVAR GÜRĞAN - GÜRKAN ELEKTRONİK - AZİZİYE MAH. KADILAR 2R SOK. NO:4/B KARATAY - KONYA - TEL: [0332] 351 02 03 • **HUZEFYE TAŞDELEN - YETKİLİ SERVISLER MAH. FURKAN DEDE CD. ASBAĞAN SK. NO:13/B MERAM - KONYA - TEL: [0332] 350 00 32 • **MEVLUT ARABACI - SAFİR SOĞUTMA - FERİT PAŞA MH. GÜNEY SK. NO:3/FKULE SITE CIVARI SELÇUKLU - KONYA - TEL: [0332] 236 34 75 • **ÖMER SARİCAM - KARDEŞLER ELEKTRONİK - LALAHÜSEYİNPAŞA MAH. KIBRIS CAD. NO:61/B MERKEZ - KÜTAHYA - TEL: [0274] 212 09 57 • **FATİH TANILIKOLU - ELİFOĞLU ELEKTRİK - FATİH SULTAN MEHMET BULVARI DUAĞÖR CAMII ALTI 43/B MERKEZ - KÜTAHYA - TEL: [0274] 226 32 80 • **YILDIRIM ELEKTRONİK - ABDULVAHAP YILDIRIM - NURIYE MAH. MİMAR SİNAN CAD. NO:85 MERKEZ - MALATYA - TEL: [0422] 321 79 11 • **MESUT ÖZSU - MESUT TEKNİK - GENÇİZ TOPEL CAD. BEĞAT SİTESİ ALTI NO:27 MERKEZ - MALATYA - TEL: [0422] 325 79 96 • **HALİM PARİKÜKAL - HALİM ELEKTRONİK - SARAY MAH.DEVEÇEL SOK. NO:3 MERKEZ - MALATYA - TEL: [0422] 321 86 08 • **BUYRAM CALBAY - ÖZÜSTÜ BOBİNAL - YENİ SAN SİTESİ 2.CAD.8.SOKAK NO:07 MERKEZ - MALATYA - TEL: [0422] 336-6110 • **ÖZTÜRK SOĞUTMA - MURAT ÖZTÜRK - CEVRE YOLU ÜZERİ CEVRE APT. ALTI NO:1/1 MERKEZ - MALATYA - TEL: [0422] 325 79 86 • **ERTAN GÖRDESLİ - BURCU ELEKTRONİK - TUNCA MAH. KURTULUS CAD. NO:54 MERKEZ - MANİSA - TEL: [0236] 224-5742 • **ERDEM BALABAN - PEKER MAH. HAKKI PLAKI CAD. NO:35/A MERKEZ - MANİSA TEL: [0236] 222 11 99 • **SEN SOĞUTMA - ARDA MAH. KENZI CAD. NO:52/A - MERKEZ - MANİSA TEL: [0236] 223 22 72 • **YASİN ZEYBEK - AYKAR SOĞUTMA - BESEYLÜL MH. BELEDİYE CD. NO:242 SAHLIHI MANİSA - TEL: [0236] 714 88 68 • **AHMET GÖRES - GÜRMAK TEKNİK - KURTULUS MH. İDMAN SK. NO:47/A SOMA - MANİSA TEL: [0236] 613 66 56 • **EMİN İRFA - EMİN ELEKTRONİK - ALTAY MAH. SEVİNÇ SOK. NO:25 TURGUTLU - MANİSA TEL: [0236] 313 28 35 • **İBRAHİM ÖZGÜ TEKNİK - RECEP BOĞA - SANLI ÜRFİ CAĞDEŞİ MOBİL İS HANI KIZILTEPE MARDİN - TEL: [0482] 312 55 99 • **BÜDİN ELEKTRONİK - ZEİNEL ABIDİN MAH. ÇİLEK SK. NO:1/B NUSAYGİN MARDİN TEL: [0482] 415 61 98 • **ESMA ELEKTRONİK TEKNİK SERVİS - MEHMET CAN KIRILMIŞ - MORKAYIP MAH. CENGİZ TOPEL NO:2/1 NUSAYGİN - MARDİN - TEL: [0482] 225 80 40 • **MERKEZ TEKNİK - RECEP BOĞA - KARAYOLLARI ARKASI BAZI CAD GÜNYADIN APT ALTI YENİŞEHR - MARDİN - TEL: [0482] 212 83 06 • **PINAR ELEKTRONİK - YAKUP TANRİSEVİN - MAHMUDİYE MAH. 108 SOK. NO:32/B AKDENİZ - MERSİN - TEL: [0324] 336 82 98 • **ERSO ELEKTRONİK - İSTİKLAL CAD. 4716 SOK. GÜNEŞ PAŞA/I NO:10 T.S.GÜR LİSESİ YANI AKDENİZ - MERSİN - TEL: [0324] 227 57 37 • **CELİK ELEKTRONİK - BAĞIÇ MAH. ORMAN İŞLETMESİ ALTI NO:21/A ANAMUR - MERSİN - TEL: [0324] 814 95 90 • **MEHMET AKEL - AKEL KILIMLENDİRME MERKEZİ - NUSURATİYE MAH. 5001 SOK. NO: 8/C AKDENİZ - MERKEZ - MERSİN - TEL: [0324] 337 13 37 • **AKNİSİN SOĞUTMA - GEM.BÜK. FATİH MH. 18 SOK. ÖZÜDÖĞRÜ SITI CHAN APT ALTI NO:3/A MEZİTLİ - MERSİN - TEL: [0324] 359 64 34 • **SADİK ELEKTRİK - GÖKSU MAH. OĞUZKAAN CAD. DERVALAR APT. NO:22/B SİLİFKE - MERSİN - TEL: [0324] 714 05 34 • **HASAN GECİM - TEKNİK İS ELEKTRİK TİC. - ATATÜRK CAD. UĞUR İS HANI NO:1 TARSUS - MERSİN - TEL: [0324] 624 27 97 • **ÖZKAN TEKNİK SERVİS - ATATÜRK CAD. NO:56 DALAMAN - MUĞLA - TEL: [0252] 692 25 35 • **ÖZBUHAN ÖZDE - ANADOLU TEKNİK SERVİS - ÖLÜDENİZ YOLU ÜZERİ BAHA SIKMAN CD. NO:157 FETHİYE - MUĞLA - TEL: [0252] 614 56 85 • **ÜNSAL GÖK - İLKESEL ELEKTRONİK - YENİ VOL CD. NO:51/9 - MARMARİS - MUĞLA TEL: [0252] 412 62 60 • **ELBO ELEKTRİK ELEKTRONİK MAK. TİC. LTD. ŞTİ. - ORHANİYE MH. HÜRRETTAR CAD. NO:1/6 MERKEZ - MUĞLA TEL: [0252] 214 18 84 • **AŞFİN YILDIRIM - TEKNİK SOĞUTMA - HACI İLYAS MAH. PAZAR SOK. NO:14 MİLAS MUĞLA - TEL: [0252] 512 14 45 • **STAR ELEKTRONİK - YAĞUZ ERDOĞDU - ATATÜRK CAD. ZEYTİN SOK. NO:1/0 ULA MUĞLA - TEL: [0252] 243 40 42 • **AKTAN İSİTMA SOĞUTMA SERVİSİ - YENİ MH. 152 SK. NO:8 YATAĞAN - MUĞLA TEL: [0252] 572 56 31 • **NUR TEKNİK SERVİS - ARIF SEVİÇ - ÇAYIR MAH. NEVŞEHİR CAD. NO:12 GÜLŞEHİR NEVŞEHİR - TEL: [0352] 776 94 74 • **DOĞANAY ELEKTRONİK - BÜLENT DOĞANAY - GÜZELYURT MAH. URĞUP CAD. DAMLAK SK. BİLGİN APT. NO:2 MERKEZ - NEVŞEHİR - TEL: [0384] 212 34 11 • **ATA BİLSİM SAN VE TİC LTD ŞTİ - YENİ KAYSERİ CAD. NO:17/B MERKEZ - NEVŞEHİR - TEL: [0384] 214 00 10 • **BİLEN BİLG. VE KİRTİŞAYE - OKAN BİLEN - CAMİKEBİR MAH. ATATÜRK CAD. NO:58 AVANOS MERKEZ - NEVŞEHİR - TEL: [0384] 511 24 10 • **OPİS BÜRO VE İLETİŞİM MAKİNALARI - SEDAT ÖZDEMİR - YENİ KAYSERİ CAD. AYVANMAZ İŞH. NO:3/2B MERKEZ - NEVŞEHİR - TEL: [0384] 212 15 21 • **UNAL ELEKTRONİK - MUSTAFA ÜNAL - GÜZELYURT MAH. URĞUP CAD. NO:37/A - MERKEZ - NEVŞEHİR - TEL: [0384] 212 20 75 • **YASAR SOĞUTMA - İLYAS YASAR - İBRAHİM PAŞA MAH. OSMAN GAZI SOK. NO:22 MERKEZ - NEVŞEHİR - TEL: [0384] 212 16 28 • **HAZAR SOĞUTMA - CABİR SAHİN - YENİ MAHALLE 219.SOKAK NO: 17/B MERKEZ - ORDU - TEL: [0452] 214 04 49 • **AHMET ÇAKMAK - STAR TEKNİK - KALEDERE MH. 20TEMMUZ CD. NO:16 ÜNYE - ORDU TEL: [0452] 324 82 51 • **ÖZER TEKNİK - EMNİYET MÜDÜRLÜĞÜ KARŞISI SAIRLER YOLU ÜZERİ NO:9/28 CAVELİ - RİZE - TEL: [0464] 532 63 81 • **AKMANLAR TEKNİK - DAVUT 25 İLLUÇAMI KARŞISI MERKEZ - SİRT - TEL: [0464] 224 03 92 • **ABDULHALK PAPAR - ÇAPAR TEKNİK - KOOPERATİF MAH. NİHAZ AYKUT CAD. MURAT APT. ALTI MERKEZ - SİRT - TEL: [0464] 224 58 70 • **YILKAY SOĞUTMA - YALI MH. DR.AZMİ HAMZAÖĞLU CD. NO:46 ANAYIK - SİNOP TEL: [0368] 613 52 12 • **GÜLHAN TEKNİKOJİ - CAMİKEBİR MAH. BÜYÜK CAMI YOKUSU NO:4/A MERKEZ - SİNOP TEL: [0368] 260 60 46 • **ADA VE ALETLERİ - CAMİ KEBİR MH. TUTUNUZ SOK. NO:16 MERKEZ - SİNOP TEL: [0368] 260 12 64 • **EKOL ELEKTRONİK - HİKMET İŞİK CD. NALBANTLAR BASI KAVSAĞI NO:1/7D MERKEZ SİVAS - TEL: [0346] 223 44 96 • **FATİH YARASIR - YARASIR SOĞUTMA - MEYDAN MAH 10 TEKMUZ CD KÖPRÜ ÇIKIŞI NO : 9 BİRECİK - SANLIURFA - TEL: [0414] 652 36 38 • **AHMET AKTAŞ - AKTAŞ ELEKTRONİK - ASFALT CD. NO:22/F MERKEZ - SANLIURFA TEL: [0414] 217 14 87 • **İSİK SOĞUTMA - DİKİLİ MH. ZİYARET CD. NO:10 SÜRUC - SANLIURFA - TEL: [0414] 612 17 25 • **MESUT ABAY - ABAY ELEKTRONİK - 2. CADDE (SİEMENS BAYI KARŞISI) SİNOP/I - SİNOPAK TEL: [0486] 518 50 99 • **YİĞİT ÖZDEMİR - ÇAĞRI ELEKTRONİK - UĞURMUMCUOĞLU CAD. NO:26/2 ÇERKEZKÖY - YERKIRDAĞ - TEL: [0282] 726 34 97 • **MUSTAFA UÇKUN - FUL - YEKİ ARSLAN - KARDEŞLER ORDUOĞLU MAH. 10/10 B CD.ULU TEKRİDDAĞ TEL: [0428] 452 28 02 • **ERKAN İBRAHİMOĞLU - KERİMOĞLU - [042] 325 02 02 • **KARADENİZ BİLGİ İSLEM İS VE SER. HİZ.TİC LTD ŞTİ - CUMHURİYET MAH.KASIM SOKAK NO 13/A MERKEZ - TRARZON - TEL: [0462] 326 60 32 • **ÖMÜ HANİM KILIC - MEHMET AKİF ERSOY MAHALLESİ 2. KAYA SOKAK NO:13 USAK TEL: [0276] 264 04 61 • **GÖKSAL KARAGÖZ - KARAGÖZ SOĞUTMA - UNALAN MAH. MİMARİNSAN CAD. NO:121 MERKEZ - USAK - TEL: [0276] 224 46 35 • **YENİCAĞ EĞT. DAN. BİLİŞİM GÜV. EBRU SAKALLI - İSLİCE MAH. FATİH CAD. NO:3 KAT:3-4 İBRAHİM ETHEM İŞHANI MERKEZ - USAK - TEL: [0276] 220 55 66 • **FLAŞ ELEKTRONİK - İNÖNÜ CD. KURUM MEYDANI NO:15 ERDÖS - VAN TEL: [0432] 351 64 70 • **ÖZKANAT ELEKTRİKLY EV ALETLERİ - ENAYET KARAKOL - LARAKSI NO:1 ERDÖS - VAN TEL: [0432] 351 95 40 • **BAKİ TİNATZEPE - TİNATZEPE ELEKTRİK - İSTANBUL CD. BORA SK. NO:14 MERKEZ YALOVA - TEL: [0226] 812 01 60 • **ÖZDEM TEKNİK - CUMHURİYET MAH. MEHMET DURAK KARŞISI DEVLET YOLU MERKEZ YALOVA - TEL: [0226] 461 26 21 • **AYDIN SOĞUTMA - AHİŞAHİ MH. İKİNCİ HANLAR SK. NO:10 AKADGAMMAH - YOZGAT - TEL: [0354] 314 44 72 • **DAVUT GÜLER - ÖNDER ELEKTRONİK - BUYYUK CAMI KARŞISI GAY APT. NO:25 MERKEZ - YOZGAT - TEL: [0354] 212 79 79 • **YEKİ ARSLAN - KARDEŞLER ORDUOĞLU MAH. CUMHURİYET MAH. NO:29 SÜRUC - YOZGAT - TEL: [0354] 212 79 79 • **ALİ OSMAN ERŞÖZ - UZMAN ELEKTRONİK - ERDEMİR CAD. NO:13D KRĐ EREĞLİ ZONGULDAK - TEL: [0372] 316 31 28 • **YASİN YAVUZ - EMEK ELEKTRONİK - PAPILIA İS HANI ZEMİN KAT NO:9 SOĞUKSU MERKEZ - ZONGULDAK - TEL: [0372] 251 67 31**

- GARANTİ ŞARTLARI -

- 1) Garanti süresi, malın teslim tarihinden itibaren başlar ve 2 yıldır.
- 2) Malın bütün parçaları dahil olmak üzere tamamı Firmamızın garanti kapsamındadır.
- 3) Malın garanti süresi içerisinde arızalanması durumunda, tamirde geçen süre garanti süresine eklenir. Malın tamir süresi, 20 iş gününü geçemez. Bu süre mala ilişkin arızanın servis istasyonuna, servis istasyonunun olmaması durumunda, malın satıcısı, bayii, acentesi, temsilciliği, ithalatçısı veya imalatçısı-üreticisinden birine bildirim tarihinden itibaren başlar. Tüketicinin arıza bildirimini; telefon, faks, e-posta, iadeli taahhütlü mektup veya benzeri bir yolla yapması mümkündür. Ancak, uyumsuzluk halinde ispat yükümlülüğü tüketiciye aittir. Malın arızasının 10 iş günü içerisinde giderilememesi halinde, imalatçı-üretici veya ithalatçı; malın tamiri tamamlanıncaya kadar, benzer özelliklere sahip başka bir malı tüketicinin kullanımına tahsis etmek zorundadır.
- 4) Malın garanti süresi içerisinde gerek malzeme ve işçilik, gerekse montaj hatalarından dolayı arızalanması halinde, işçilik masrafı, değiştirilen parça bedeli ya da başka herhangi bir ad altında hiçbir ücret talep etmeksizin tamiri yapılacaktır.
- 5) Tüketicinin onarım hakkını kullanmasına rağmen malın;
 - Tüketicie teslim edildiği tarihten itibaren, garanti süresi içinde kalmak kaydıyla, bir yıl içerisinde en az dört defa veya imalatçı-üretici ve/veya ithalatçı tarafından belirlenen garanti süresi içerisinde altı defa arızalanmasının yanı sıra, bu arızaların maldan yararlanamamayı sürekli kılması,
 - Tamiri için gereken azami süresinin aşılması ,
 - Firmanın servis istasyonunun, servis istasyonunun mevcut olmaması halinde sırayla satıcısı, bayii, acentesi temsilciliği ithalatçısı veya imalatçı-üreticisinden birisinin düzenleyeceği raporla arızanın tamirini mümkün bulunmadığının belirlenmesi, durumlarında tüketici malın ücretsiz değiştirilmesini, bedel iadesi veya ayıp oranda bedel indirimi talep edebilir.
- 6) Malın kullanma kılavuzunda yer alan hususlara aykırı kullanılmasından kaynaklanan arızalar garanti kapsamı dışındadır.
- 7) Garanti Belgesi ile ilgili olarak çıkabilecek sorunlar için Gümrük ve Ticaret Bakanlığı Tüketicinin Korunması ve Piyasa Gözetimi Genel Müdürlüğü'ne başvurulabilir.



DEİMA ELEKTROMEKANİK ÜRÜNLER İNŞAAT SPOR MALZEMELERİ İMALAT SAN. VE TİC. A.Ş.

Cihangir Mh. Güvercin Cd. No:4 Haramidere Mevki Avcılar - İstanbul - Türkiye

Tel : (0212) 422 94 94 & Fax : (0212) 422 03 49

www.sinbo.com.tr - info@sinbo.com.tr



- SF 6713 VANTİLATÖR -

- GARANTİ BELGESİ -

Garanti Belge No : 81351
SSHY Belge No : 25551

Garanti Belge Onay Tarihi : 07/04/2010
SSHY Belge İzin Tarihi : 30/03/2010

İTHALATÇI FİRMA

Ünvanı : DEİMA ELEKTROMEKANİK ÜRÜNLERİ İNS. SPOR MALZ.
İMALAT SAN. ve TIC. A.Ş.
Adresi : Cihangir Mah. Güvercin Cad. No:4 Haramidere Mevkii
Avcılar / İSTANBUL
Tel. : 0212 422 94 94 & **Fax:** 0212 422 03 49

Yetkili Kişi

: 
Yönetim Kurulu Başkanı

DEİMA ELEKTROMEKANİK ÜRÜNLERİ
İNŞAAT SPOR MALZEMELERİ İMALAT
SANAYİ VE TİCARET A.Ş.
Cihangir Mah. Güvercin Cad.
No:4 Avcılar - İSTANBUL
Tic. Sic. No: 273008/0118

Ürünün Cinsi : VANTİLATÖR
Markası : SINBO
Modeli : SF 6713
Alt Modeli : -
Bandrol ve Seri No :
Teslim Tarihi ve Yeri :
Garanti Süresi : 2 Yıldır
Azami Tamir Süresi : 20 İş Günü
Kullanım Ömrü : Bakanlıkça belirlenen ve ilan edilen kullanım ömrü 10 yıldır.
(Ürünün fonksiyonlarını yerine getirebilmesi için gereken yedek parça temin süresi)

SATICI FİRMA

Ünvanı :
Adresi :
Tel.Fax :
Fatura Tarihi ve No :
Teslim Tarihi ve Yeri :
İmza ve Kaşe :

Bu bölüm, ürünü satın aldığınız Yetkili Satıcı tarafından imzalanacak ve kaselenecektir.

Bu belgenin kullanılmasına; 4077 sayılı Tüketicinin Korunması Hakkında Kanun ve bu Kanun'a dayanılarak yürürlüğe konulan Garanti Belgesi Uygulama Esaslarına Dair Yönetmelik uyarınca, TC Gümrük ve Ticaret Bakanlığı, Tüketicinin Korunması ve Piyasa Gözetimi Genel Müdürlüğü tarafından izin verilmiştir.

MÜŞTERİ HİZMETLERİ

Değerli Müşterimiz,

En uygun fiyata en iyi ürünü vermenin yanı sıra; en iyi hizmeti vermenin de önemli olduğuna inanıyoruz. Bu nedenle siz bilinçli tüketicilere daha yakın olabilmek için, internet adresimizdeki erişim formlarının yanı sıra, tüketici danışma hattımızı da hizmetinize açmış durumdayız.

TÜKETİCİ
DANIŞMA HATTI
444 66 86

MERKEZ
TEKNİK SERVİS
(0212) 422 94 94

sinbo
www.sinbo.com.tr

Tüketici Danışma Hattımızı,

- Hafta içi her gün **08.00-18.00** saatleri arasında arayabilir; istek, öneri ve şikayetlerinizi firmamıza iletebilirsiniz.

Tüketicinin Dikkatine:

Ürünlerimizle ilgili hizmetleri tam olarak alabilmek için aşağıdaki önerilere uymanızı rica ederiz:

1. Ürünü aldığınızda **Garanti Belgesini** mutlaka yetkili satıcınıza onaylattırınız.
2. Ürünü kullanma kılavuzunda belirtilen hususlara göre kullanınız.
3. Ürününüzle ilgili hizmet talebiniz olduğunda yukarıdaki telefon numaralarından, Tüketici Danışma Hattına başvurunuz.
4. Ürünü promosyon aracılığı ile edinmişseniz, ürüne ait garanti belgesini en yakın yetkili servisimize giderek onaylattırınız.
5. Teknik servisteki işiniz bittiğinde **"Yetkili Servis Hizmet Fişi"** almayı unutmayınız. Alacağınız bu Hizmet Fişi, ileride ürününüzde meydana gelebilecek herhangi bir sorunda size yarar sağlayacaktır.

KAPIDAN KAPIYA
ÜCRETSİZ
SERVİS

7 GÜNDE
TESLİMAT
GARANTİSİ (*)

Kapıdan Kapiya Ücretsiz Servis Kampanyamız dâhilinde Yurtiçi Kargo Firması ile işbirliği içerisindeyiz. Tüketicimiz tarafından satın alınan ürünün fiyatı ne olursa olsun, Tüketicimiz ürün ile ilgili garanti kapsamına giren herhangi bir problem yaşadığında, **444 66 86 numaralı Tüketici Danışma Hattımızı** araması ve kayıt bırakması yeterlidir. Bu süreçten sonra Tüketicimizin ürünü ücretsiz olarak Yurtiçi Kargo tarafından Tüketicimizin bulunduğu adresten alınıp, 7* iş günü içerisinde ürün çalışır bir vaziyette, yine Tüketicimize Yurtiçi Kargo aracılığı ile adresine teslim edilmektedir. 7 iş günü içerisinde sorunu çözülmemeyen ürünler ise, yenisi ve/veya bir üst model ile değiştirilmektedir. Tüm bu süreçte Tüketicilerimizden hiçbir ücret talep edilmemektedir.

(*Ürünün servis garanti süresi, Yurtiçi Kargo ürünü Sinbo Fabrikası'na teslim ettikten sonra başlar.)