



ИНСТРУКЦИЯ ПО ЭКСПЛУАТАЦИИ РОБОТ-ПЫЛЕСОС

Перед использованием, ознакомьтесь, пожалуйста, с важными правилами техники безопасности и следуйте им. После ознакомления с инструкцией, сохраните её и держите в доступном месте.

VR6260 Ser.
VR6270 Ser.



MFL67680005

www.lg.com

ОСНОВНЫЕ ХАРАКТЕРИСТИКИ НОМ-ВОТ

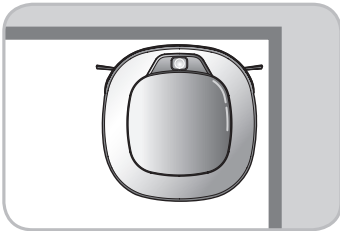

Мастер уборки углов

После внедрения нового фирменного концептуального дизайна корпуса, который идеально подходит для чистки вдоль стен и углов, работа робота-пылесоса стала невероятно эффективной.

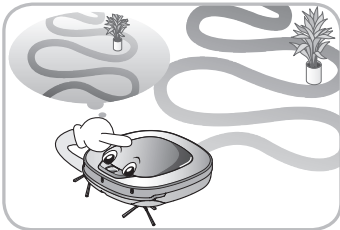

Обучаемость

Робот-пылесос может запоминать условия уборки при помощи функции Интеллектуальная работа для более эффективной уборки.

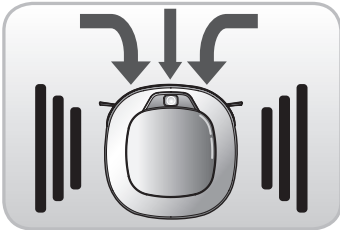

Режим турбо уборки

В турбо режиме робот-пылесос работает более интенсивно и лучше убирает.

Турбо режим включается автоматически на коврах, что увеличивает эффективность уборки на ковровых покрытиях.

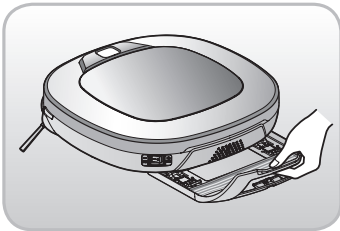

Выдвижная насадка с накладкой из микрофибры

Выдвижная насадка с накладкой из микрофибры упрощает пользователям замену накладки без необходимости переворачивать устройство.



Режим "Мое место"

Если задать участок уборки с помощью дистанционного пульта, робот-пылесос быстро выполнит уборку необходимого загрязненного участка.

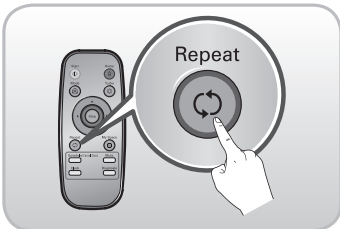

Повтор

Робот-пылесос будет убирать непрерывно, пока не будет выработан заряд аккумулятора.

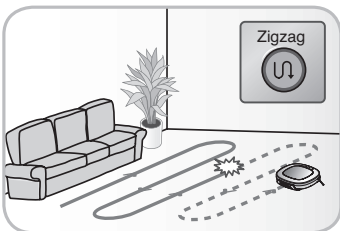

Автопоиск места уборки

Если сместить робот-пылесос во время выполнения цикла уборки, устройство будет автоматически искать место окончания уборки, вернется на данный участок и продолжит уборку.

СОДЕРЖАНИЕ

1 ПЕРЕД ЭКСПЛУАТАЦИЕЙ

- 2~5 Важные правила техники безопасности
- 6 Комплектация робота-пылесоса Hom-Bot
- 7~8 Устройство робота
- 9 Назначение кнопок на корпусе пылесоса
- 10 Обозначение кнопок пульта дистанционного управления
- 11 Индикаторы состояния робота Hom-Bot
- 12 Проверьте перед началом работы
- 13 Начало эксплуатации

2 ЭКСПЛУАТАЦИЯ ПЫЛЕСОСА

- 14 Установка зарядной станции
- 15 Включение и выключение питания пылесоса
- 16 Начало и завершение уборки
- 17~18 Способы зарядки аккумулятора
- 19~20 Режимы уборки
- 21~22 Дополнительные функции уборки
- 23 Настройка времени
- 24 Уборка по расписанию
- 25 Уборка с накладкой из микрофибры
- 26 Функция поиска местоположения
- 27~28 Интеллектуальная автодиагностика

3 ОЧИСТКА И ХРАНЕНИЕ

- 29 Очистка контейнера для пыли
- 30 Очистка фильтров
- 31 Очистка щетки
- 32 Очистка сенсоров/контактов зарядной станции
- 33 Очистка боковых щеток
- 34 Очищение накладки из микрофибры

4 ДОПОЛНИТЕЛЬНАЯ ИНФОРМАЦИЯ

- 35~37 Устранение неисправностей
- 38 Перед обращением в сервисный центр

5 ПРИМЕЧАНИЕ

- 39 Технические характеристики
- 40 Примечание по программному обеспечению с открытым исходным кодом

ВАЖНЫЕ ПРАВИЛА ТЕХНИКИ БЕЗОПАСНОСТИ

Данная инструкция поможет избежать травм или порчи пылесоса в связи с ненадлежащим использованием.

Внимание

После ознакомления с инструкцией, сохраните ее и держите в доступном месте.



Этот знак предупреждает вас об источниках опасности либо об опасных действиях. Во избежание поломок и повреждений внимательно изучите эти инструкции и всегда им следуйте.



Предупреждение

Невыполнение данной инструкции может привести к серьезной травме или смерти.



Внимание

Если пользователь не следует данному руководству, он может получить травму или материальный ущерб.



Предупреждение

1. Данное устройство не предназначено для использования лицами (в том числе, детьми) с ограниченными физическими, сенсорными или умственными способностями, или лицами, не имеющими достаточного опыта и знаний, за исключением случаев присмотра или обучения таких лиц правилам применения данного устройства лицом, ответственным за их безопасность.
2. Присматривайте за детьми и не допускайте игр с данным устройством.
3. В случае повреждения сетевого шнура, во избежание риска, он должен быть заменен сервисным агентом компании LG Electronics.
4. Данным устройством разрешено пользоваться детям в возрасте от 8 лет и старше, а также лицам с ограниченными физическими, сенсорными или умственными способностями, или лицами, не имеющими достаточного опыта и знаний, если они находятся под присмотром или обучены правилам безопасного применения данного устройства и осознают возможные риски. Детям запрещено играть с данным устройством. Детям запрещено чистить или обращаться с данным устройством без присмотра.

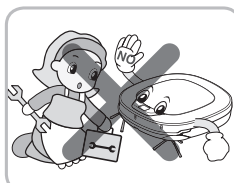

Ремонт электроприборов должны выполнять только квалифицированные инженеры по техническому обслуживанию.

Невыполнение данного правила может привести к возгоранию или повреждению прибора.

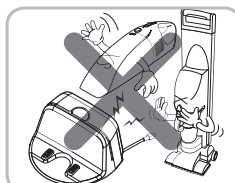

Используйте только оригинальное зарядное устройство и аккумулятор идущие в комплекте.

Нарушение данной рекомендации может привести к возгоранию или повреждению прибора.

ВАЖНЫЕ ПРАВИЛА ТЕХНИКИ БЕЗОПАСНОСТИ

Предупреждение

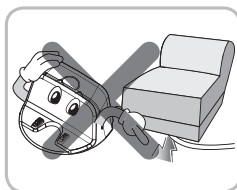

Не пережимайте шланг острыми или тяжелыми предметами, это может привести к электрическому замыканию или возгоранию.

В случае повреждения шланга, его замену должен производить фирма-производитель или лицо имеющее аналогичную квалификацию.

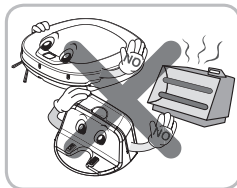

Не храните пылесос вблизи источников тепла.

Горячий воздух может привести к деформации, возгоранию и повреждению прибора.

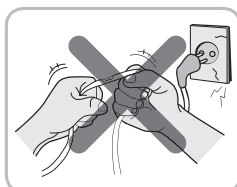

Не сильно перегибайте шнур. Не пользуйтесь поврежденным, разрезанным или проколотым шнуром, тк.

Это может привести к возгоранию или повреждению прибора.



Не прикасайтесь к вилке мокрыми руками.

Это может привести к поражению электрическим током.

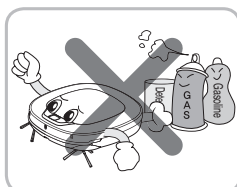

Не распыляйте вблизи или на поверхность пылесоса горячие, легковоспламеняющиеся вещества, напитки.

Это может привести к возгоранию или выходу прибора из строя

* Легковоспламеняющиеся вещества: бензин, растворитель и т.п.
* Поверхностно-активные вещества: моющие средства, средства для ванной и т.п.

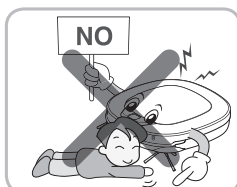

Не пытайтесь засунуть руки, ноги или какие-либо другие части тела в щетку работающего пылесоса.

Несоблюдение этого указания может привести к травме или повреждению прибора.



Не пользуйтесь пылесосом над высокими узкими поверхностями, такими как верхняя часть шкафа, холодильника, стола и тд.

Несоблюдение этого указания может привести к травме или повреждению прибора.



Не используйте устройство на полу с более чем 10-ти градусным наклоном.

Оно, возможно, не будет работать как положено.

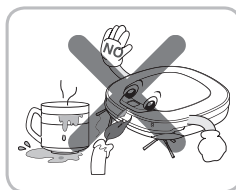

Не используйте робот-пылесос, если на полу находятся свечи или хрупкие предметы.

Это может привести к пожару или поломке изделия.

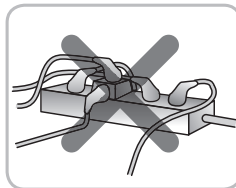

Всегда используйте специальную электрическую розетку на 5 А или более.

Если к одной электрической розетке подключены одновременно несколько бытовых приборов, они могут вырабатывать достаточно тепла, что может привести к возгоранию.

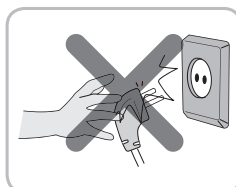

Во избежание повреждений, вынимайте вилку из розетки, держась рукой за самую вилку, а не за кабель. Будьте осторожны, чтобы не прикасаться к штырю вилки пальцами.

Невыполнение данной рекомендации может привести к поражению электрическим током.

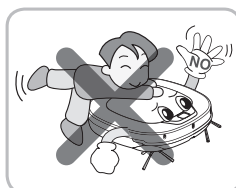

Не позволяйте детям кататься на пылесосе, не накрывайте его сверху.

Несоблюдение этого указания может привести к травме или повреждению прибора.



Немедленно выключите прибор в том случае, если появились странный шум, запах или дым в пылесосе.

Это может привести к возгоранию или повреждению прибора.

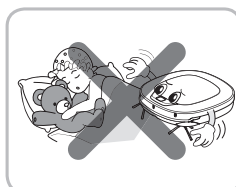

Не используйте пылесос в комнате, где спят дети.

Несоблюдение этого указания может привести к травме или повреждению прибора.

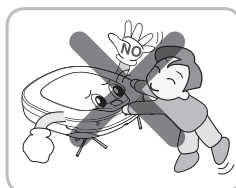

Не позволяйте детям играть с пылесосом.

Несоблюдение этого указания может привести к травме или повреждению прибора.

ВАЖНЫЕ ПРАВИЛА ТЕХНИКИ БЕЗОПАСНОСТИ

⚠ ВНИМАНИЕ

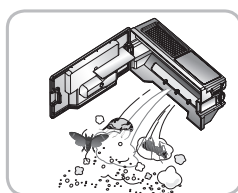

Регулярно очищайте пылесборник.

Длительное хранение пыли в пылесборнике может спровоцировать аллергию у высокочувствительных людей а также появление насекомых.

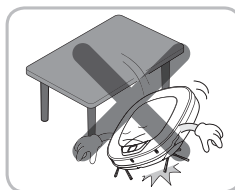

Не ударяйте и не роняйте пылесос.

Это может привести к повреждению или поломке изделия, которые не покрываются гарантией.

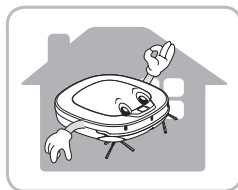

Используйте пылесос только внутри помещения.

Несоблюдение данного правила может привести к повреждению прибора.

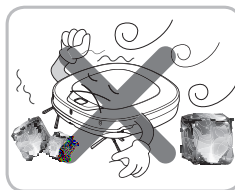

Не оставляйте пылесос долго на холоде (менее -5 °C).

Это может привести к повреждению прибора.

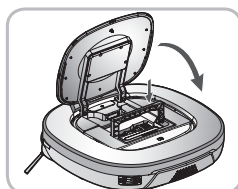

Перед началом уборки закрывайте крышку пылесборника на основном устройстве.

Если крышка не закрыта, это может привести к травме или выходу прибора из строя.

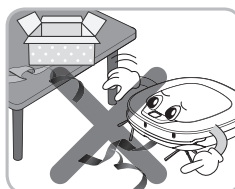

Уберите с пола все кабели или длинные шнуры.

Кабель или шнур могут обмотаться вокруг колесиков робота-пылесоса, что может привести к выходу изделия из строя или к отсоединению шнура от розетки.

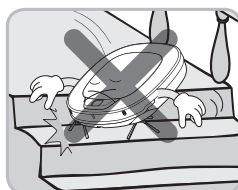

НЕ ИСПОЛЬЗУЙТЕ робот-пылесос возле перил, лестниц и в других опасных местах.

В противном случае, это может привести к получению травмы пользователем или поломке изделия.

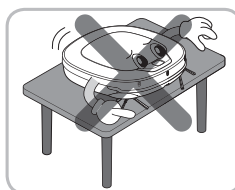

Не ставьте робот-пылесос на стол, когда он включен.

Это может привести к получению травмы пользователем или поломке изделия

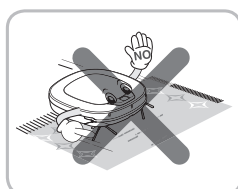

В редких случаях щетка робота-пылесоса может повредить ковер. В таком случае немедленно прекратите уборку.

Если ковер с очень длинным ворсом или декоративными кисточками, кисточки могут повредиться.

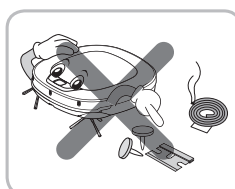

Не позволяйте роботу-пылесосу проезжать по жидкостям, лезвиям, канцелярским кнопкам, легковоспламеняемым материалам и т.д.

Эти предметы могут привести к поломке изделия.

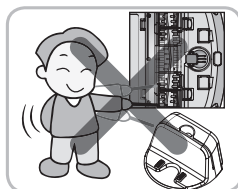

Не позволяйте контактам основного устройства и зарядной станции прикасаться к металлическим предметам.

Невыполнение данного предупреждения может привести к выходу изделия из строя.

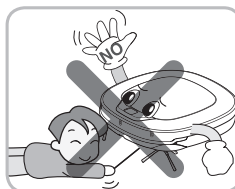

Не помещайте острые предметы в отверстие ультразвукового сенсора робота-пылесоса.

Невыполнение данного предупреждения может привести к выходу изделия из строя.

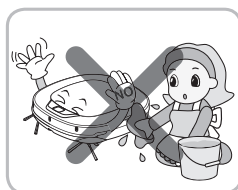

Не заливайте в пылесос чистящие средства или другие жидкости.

Это может привести к повреждению пылесоса. При попадании жидкости вовнутрь, выключите пылесос и обратитесь в сервисный центр LG Electronics.

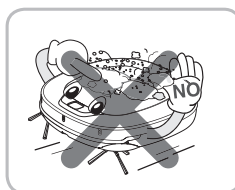

Не используйте пылесос, когда пылесборник полностью заполнен.

Несоблюдение этого указания может привести к повреждению прибора.

ВАЖНЫЕ ПРАВИЛА ТЕХНИКИ БЕЗОПАСНОСТИ

ВНИМАНИЕ



Если пол влажный или на нем есть влажные участки, вытрите их перед тем как использовать робот-пылесос. Не используйте робот-пылесос на влажной поверхности.

Невыполнение данного предупреждения может привести к выходу изделия из строя.

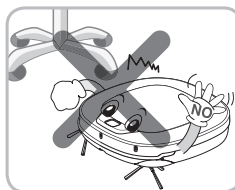

Во время работы робот-пылесос может удариться об ножку кресла, стола или другие узкие части мебели.

Для более быстрой и лучшей уборки поставьте стулья сверху на обеденный стол.

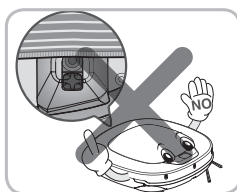

Когда вы прикрепляете накладку из микрофибры, не перекрывайте сенсор нижней камеры.

Если закрыть сенсор нижней камеры, это может помешать изделию работать должным образом.

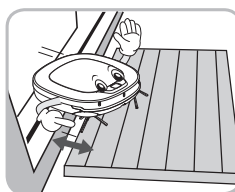

Перед началом уборки убедитесь, что нижняя панель находится на высоте 3 см от пола.

Если порог низкий, робот-пылесос может его преодолеть и подъехать к самой входной двери.

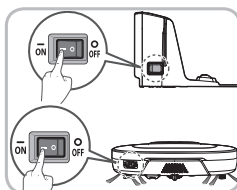

Для экономии электроэнергии выключайте кнопку Вкл/Выкл, если данный режим не используется, и включайте для очистки и зарядки.



Tip

Перед началом использования:

- Опустошите пылесборник, если он заполнен.
- Уберите с пола все кабели или длинные шнуры.
- Перед уборкой удалите с пола всю влагу.
- Перед уборкой закройте крышку пылесборника.
- Уберите хрупкие или ненужные предметы из комнаты, в которой будет проходить уборка. Например, уберите с пола дорогие керамические изделия и ценные вещи.
- Убедитесь, что аккумулятор достаточно заряжен и, если заряд низкий, подзарядите его.
- Закройте двери во все комнаты, в которые вы не хотите, чтобы попал робот-пылесос. Во время уборки робот-пылесос может переместиться в другую комнату и продолжить уборку.
- Не используйте данное изделие в комнате, где спит ребенок. Ребенок может получить травму.
- Уберите с пола полотенца, полотенца для ног и все другие изделия из тонкой ткани, так как они могут попасть в щетку.
- Уборка будет проходить с затруднениями на коврах с кисточками или на покрытиях толщиной больше 20 мм. Более подходящим было бы выровнять их перед использованием изделия.
- Пожалуйста, закройте все балконные двери. Колеса могут заклинить во время уборки.

КОМПЛЕКТАЦИЯ РОБОТА-ПЫЛЕСОСА НОМ-ВОТ

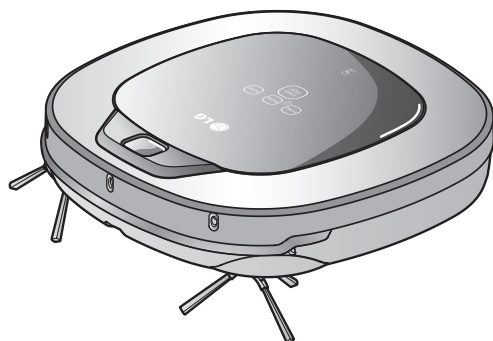

Робот-пылесос



Пульт дистанционного управления

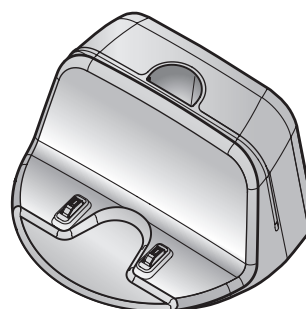

Зарядное устройство

► Возможно несоответствие с картинкой.

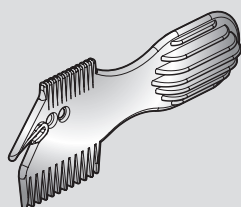

Инструмент для очистки

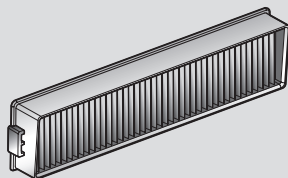

фильтр пылесборника (опция)



краткое руководство пользователя



инструкция по эксплуатации

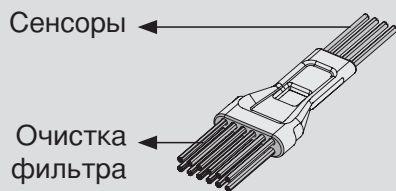

Сенсоры

Очистка фильтра

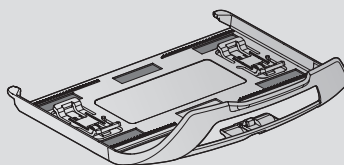

Насадка из микрофибры (опция)

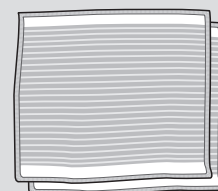

Микрофибра (2 шт.) (опция)

Чистящая щетка (На крышке пылесборника)

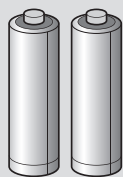

две батареи для пульта дистанционного управления (размер AAA)

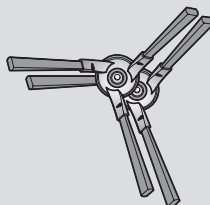

Насадка из микрофибры (опция)

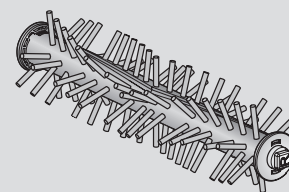

ковёр щетка (опция)

УСТРОЙСТВО РОБОТА - Робот-пылесос

Вид сверху

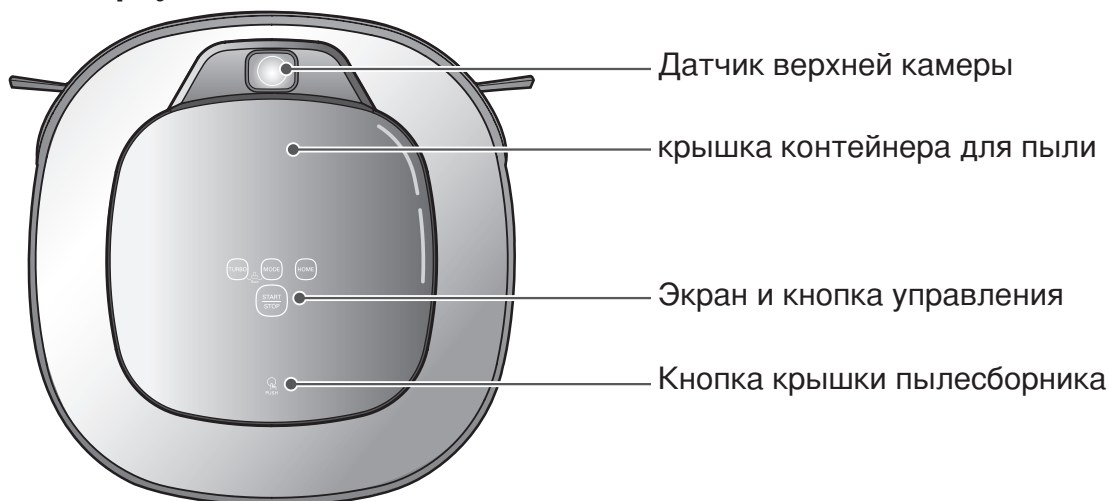

Вид спереди

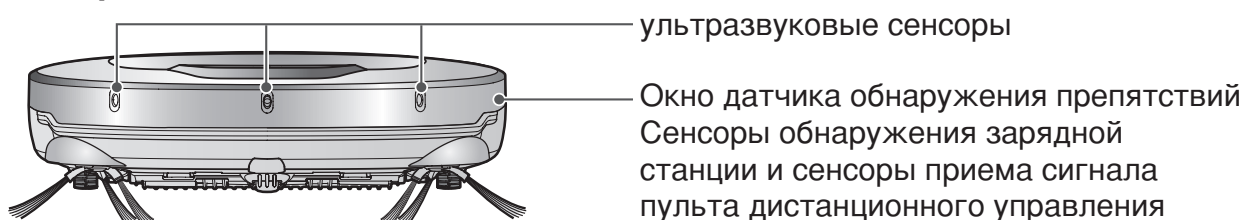

Вид сзади

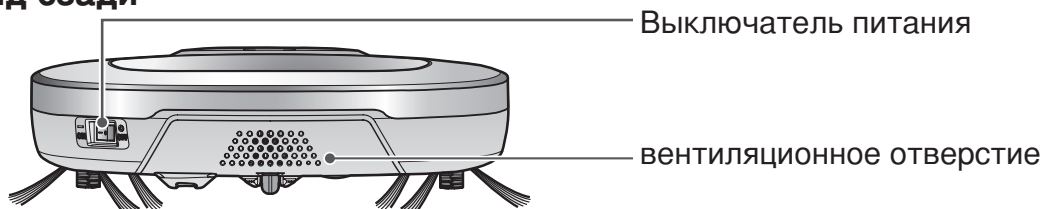

Вид снизу

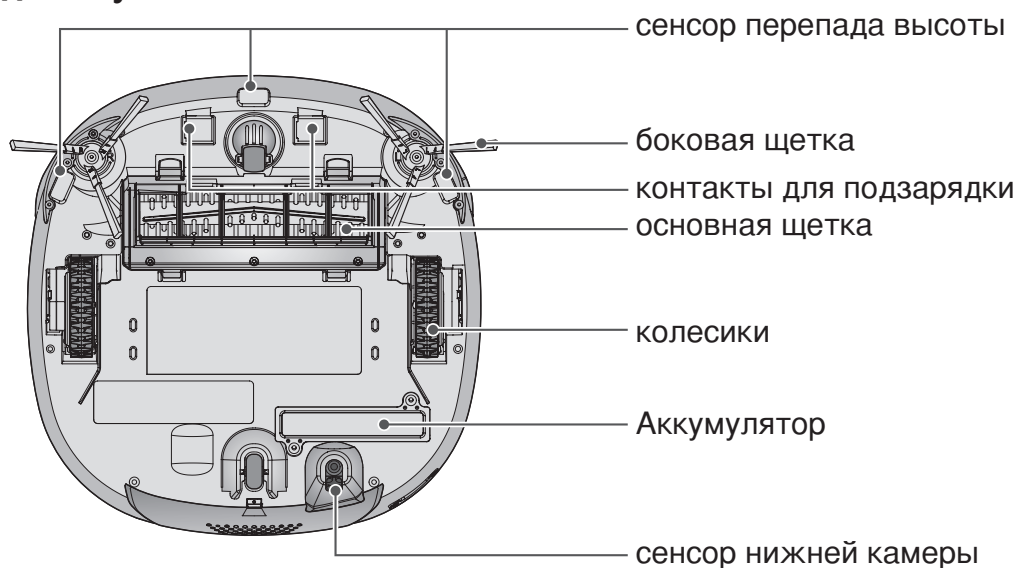

► В зависимости от комплектации возможно несоответствие с картинкой.

УСТРОЙСТВО РОБОТА - ЗАРЯДНАЯ СТАНЦИЯ / ПЫЛЕСБОРНИК

Зарядная станция

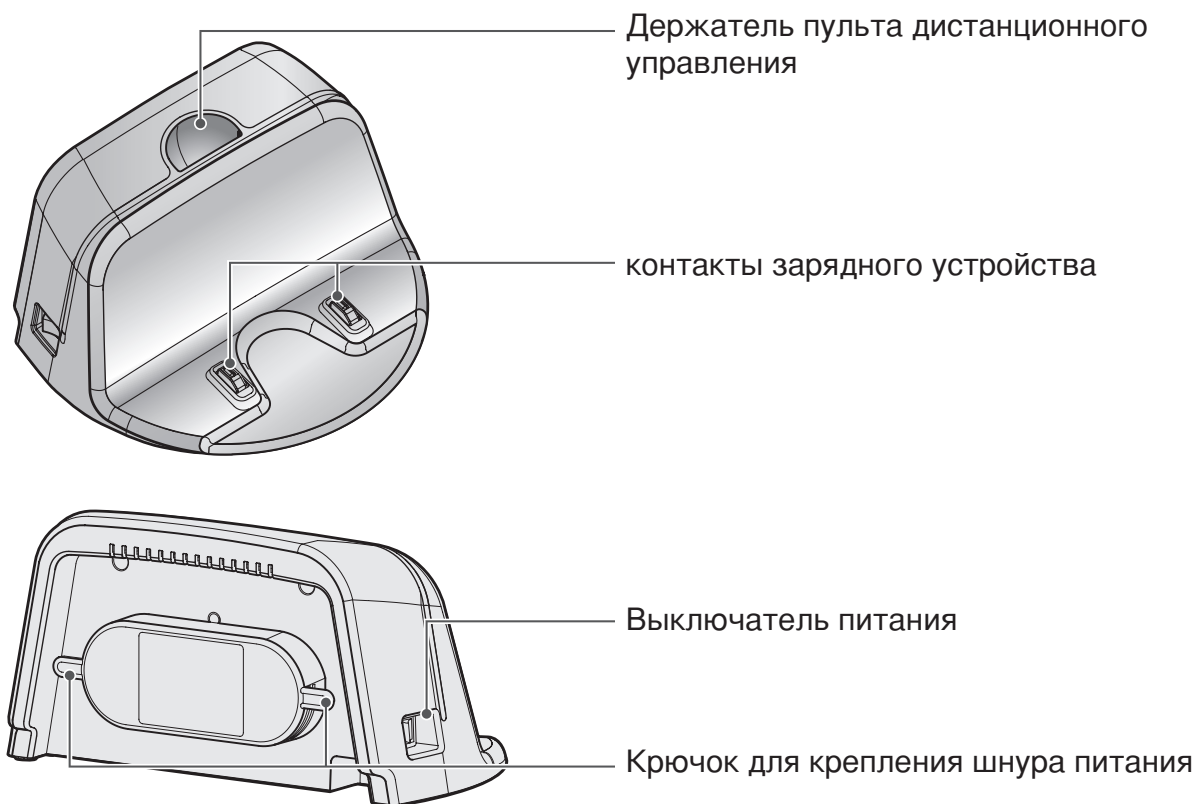

Контейнер для пыли

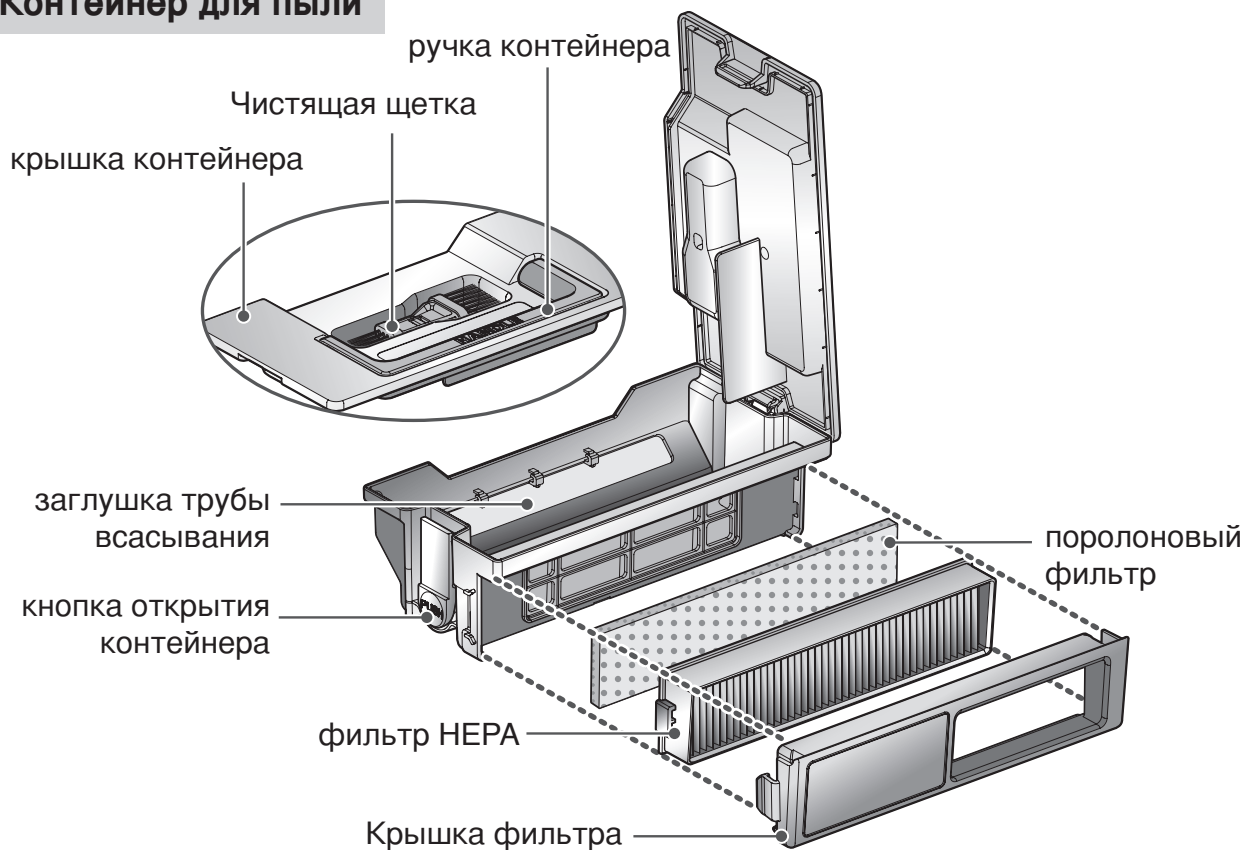

► В зависимости от комплектации возможно несоответствие с картинкой.

НАЗНАЧЕНИЕ КНОПОК НА КОРПУСЕ ПЫЛЕСОСА

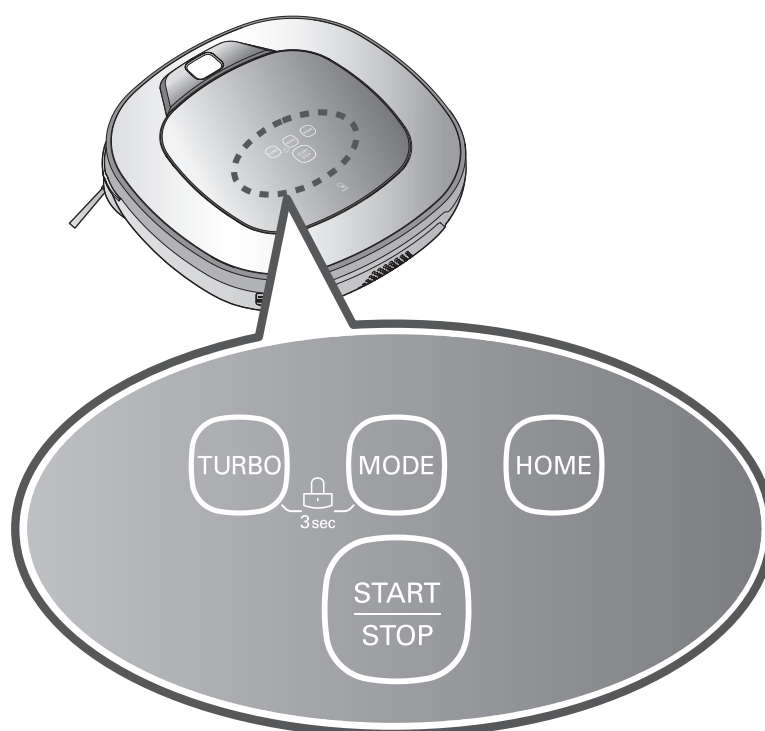

TURBO

- При нажатии этой кнопки включается 'Турбо Режим' с голосовыми подсказками.
- При нажатии этой кнопки в 'Турбо Режиме' он отключается.

START/STOP

- Используется для включения питания, запуска или остановки уборки.
- Если нажать эту кнопку, когда питание включено, запустится процесс уборки.
- Если во время уборки кнопка чем-либо будет прижата, уборка остановится.
- Если нажать эту кнопку и удерживать в течение 2 сек., когда питание включено, питание отключится.
- Если нажать эту кнопку в режиме 'Интеллектуальной автодиагностики', это остановит процесс автодиагностики.

MODE

- Используется для изменения настроек режима 'Уборка'.
- Если устройство находится в зарядной станции, программы 'Пятно' и 'Мое место' недоступны.
- Режим 'Мое пространство' может быть выбран только через дистанционное управление (и робот-пылесос не должен при этом заряжаться).

HOME

- Используется для подзарядки робота-пылесоса посредством перемещения его на зарядную станцию.
- Если уборка завершена или при низком заряде аккумулятора, Робот-пылесос самостоятельно переместится к зарядной станции для подзарядки аккумулятора.

БЛОКИРОВКА КНОПОК Вкл./откл.

- Если одновременно нажать и 3 секунды удерживать кнопки 'Турбо' и 'Режим', это включает или отключает функцию Блокировки кнопок.
- Если функция 'Блокировка кнопок' включена, начнет мигать значок Блокировка кнопок и будет слышен голосовой ответ "Блокировка кнопки включена".

ОБОЗНАЧЕНИЕ КНОПОК ПУЛЬТА ДИСТАНЦИОННОГО УПРАВЛЕНИЯ

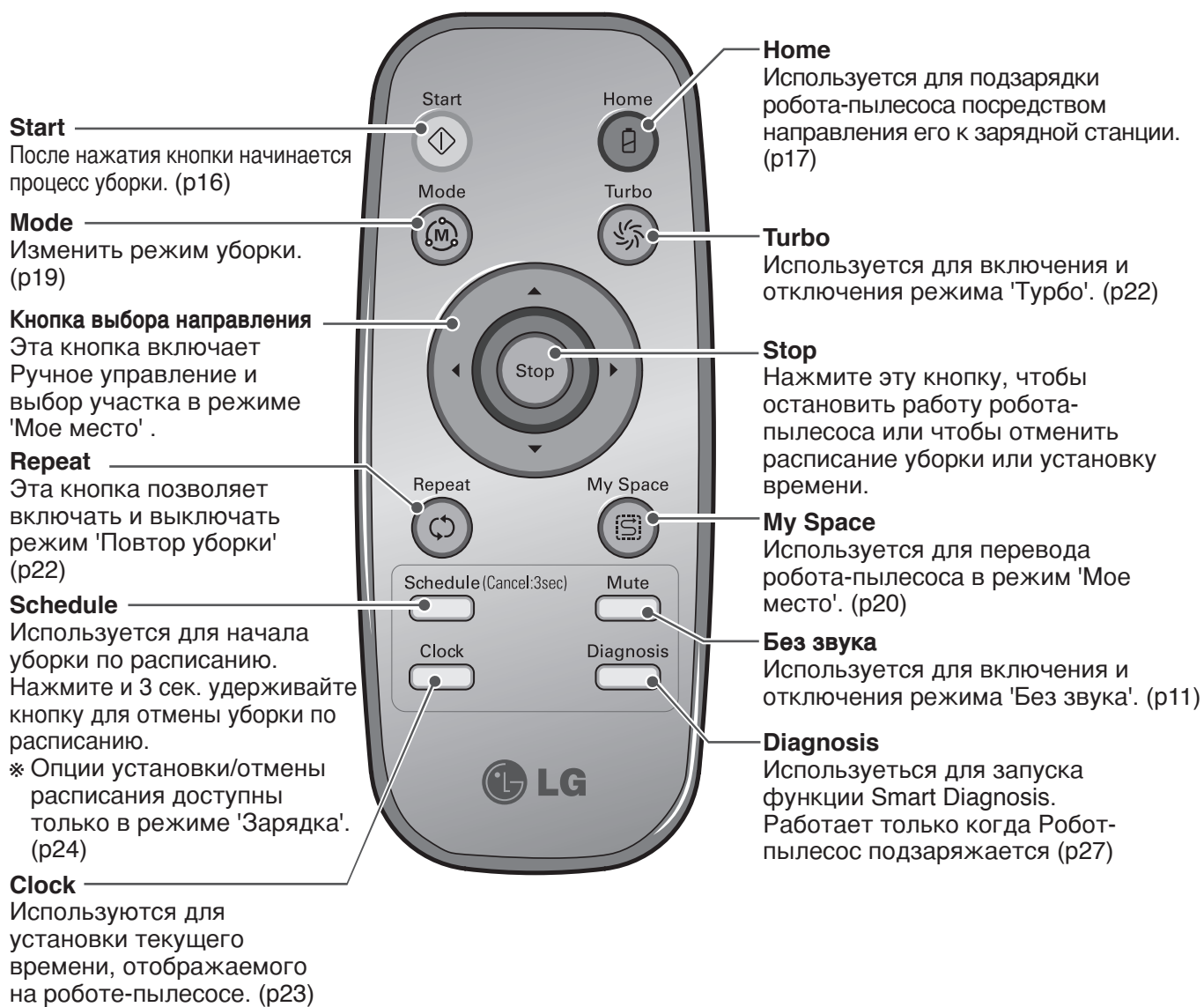

Tip

- В пульте дистанционного управления НЕ предусмотрена функция ВКЛ. питания.
- Если устройство ОТКЛ. Пульт дистанционного управления не работает.
- Чтобы ВКЛ./ОТКЛ. Питание, используйте кнопку 'Пуск/Стоп' в верхней части робота-пылесоса.
- После остановки робота-пылесоса используйте кнопку 'Выбор режима', 'Мое место' или 'Установка времени'.

ИНДИКАТОРЫ СОСТОЯНИЯ РОБОТА НОМ-ВОТ

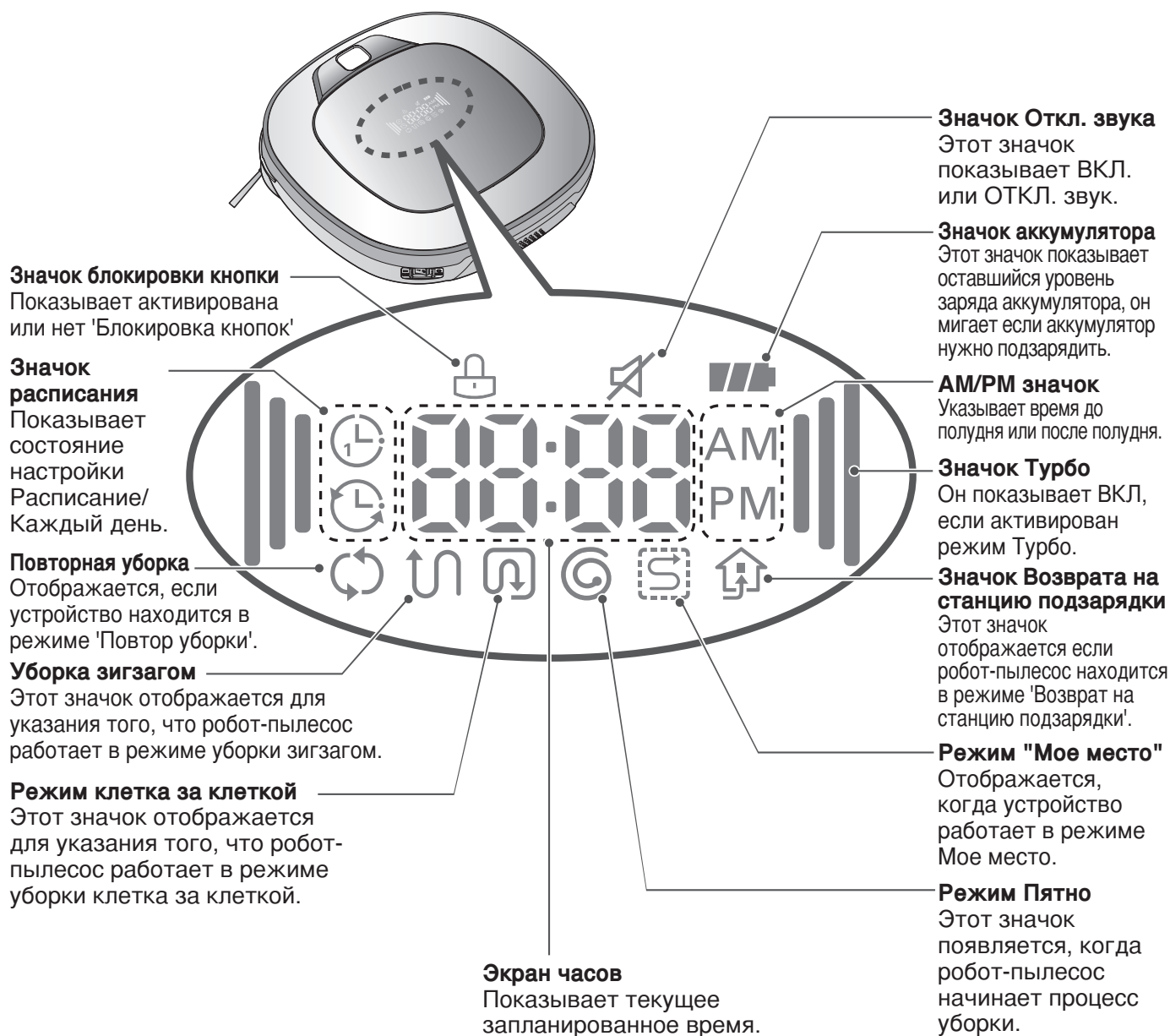

Tip

- После выбора режим 'Уборка' (Зигзаг или клетка за клеткой) будет продолжен, даже если ОТКЛ. питание.
- Чтобы отменить уборку по расписанию, нажмите и 3 сек. удерживайте кнопку 'Расписание' на пульте дистанционного управления.

ПРОВЕРЬТЕ ПЕРЕД НАЧАЛОМ РАБОТЫ

Перед началом работы проверьте

- Не оставляйте работающий пылесос в помещении с детьми без присмотра, это может быть опасно.
- Уберите все ненужные или хрупкие предметы из помещения, в котором планируется уборка. Обязательно уберите с пола дорогостоящие керамические изделия и ценные вещи.
- Перед уборкой закройте крышку пылесборника.
- Уберите с пола влагу.
- Уберите с пола предметы, которые могут попасть в щетку пылесоса, такие как шнуры, кабели, полотенца, носки.
- Проверьте уровень заряда пылесоса : если он недостаточен, зарядите пылесос.
- Проверьте пылесборник : если он заполнен, очистите его.
- Если Вы хотите, чтобы робот Hom-Bot совершил уборку в определенном помещении, закройте все остальные двери, так как он может перемещаться из комнаты в комнату во время работы.
- Если установлена накладка из микрофибры, робот-пылесос не сможет перемещаться через пороги высотой 5мм и выше.
Если вы не планируете использовать для уборки накладки из микрофибры, уберите накладки перед использованием робота-пылесоса.
- Уборка будет проходить с затруднениями на коврах с кисточками или на покрытиях толщиной больше 20 мм. Возможно, будет лучше убрать их перед использованием изделия.
- Пожалуйста, закройте все балконные двери. Колеса могут заклинить во время уборки.

Вставьте батарейки в пульт дистанционного управления

1. Нажмите крючок на обратной стороне пульта и откройте крышку.
2. Соблюдая полярность (+) и (-) разместите две батарейки AAA в пульте.
3. Плотно закройте заднюю крышку.

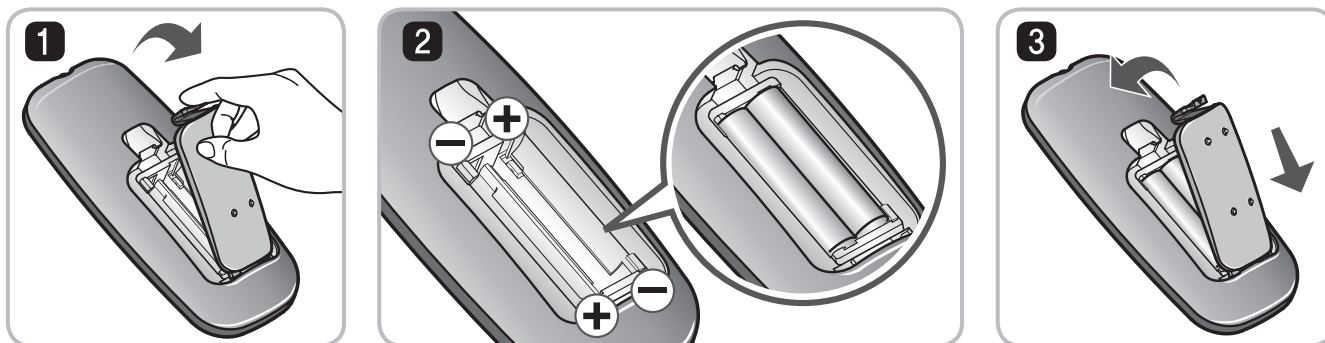

Во время пользования пультом дистанционного управления

- Нажимайте только одну кнопку одновременно.
- Не роняйте и не ударяйте пульт дистанционного управления.
- Храните пульт подальше от устройств излучающих жар, горячий пар или огонь.
- Флуоресцентные лампы могут вносить помехи в работу пульта управления, старайтесь держать его подальше от таких ламп.
- Если пылесос находится от пульта дальше, чем 3 метра, возможно неулавливание сигнала, старайтесь чтобы пылесос находился в зоне управления.

НАЧАЛО ЭКСПЛУАТАЦИИ

1

Установите зарядную станцию (стр. 14)

После установки зарядной станции, вставьте штепсельную вилку в розетку, чтобы робот Hom-Bot мог возвращаться на автоматическую подзарядку.

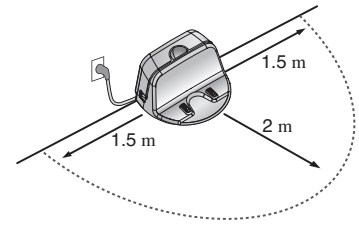

2

Включите питание пылесоса (стр. 15)

Включите кнопку питания, которая находится на внутренней стороне пылесоса на ON, затем нажмите кнопку START/STOP на внешней стороне пылесоса.

* Если питание пылесоса не включается, см. стр 15.

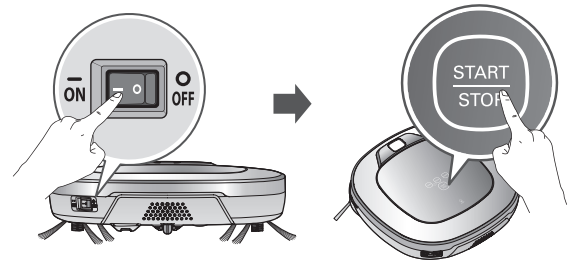

3

Проверьте пылесборник.

Перед началом уборки проверьте состояние пылесборника и закройте крышку пылесборника на основном устройстве.

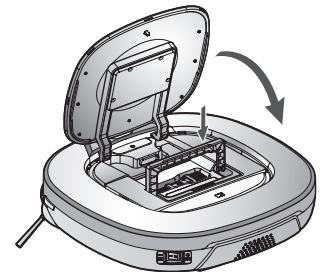

4

Начните уборку (стр. 16)

Когда питание пылесоса включено, нажмите еще раз кнопку START/STOP. После того, как прозвучит звуковой сигнал, пылесос начнет уборку.

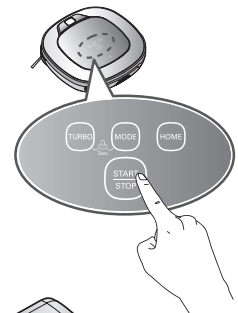

5

Автоматическая подзарядка (стр. 17~18)

Робот-пылесос Hom-Bot сам определяет уровень заряда батареи, и, если он недостаточен, пылесос автоматически возвращается к станции на подзарядку. Для полной зарядки батареи требуется примерно 3 часа.

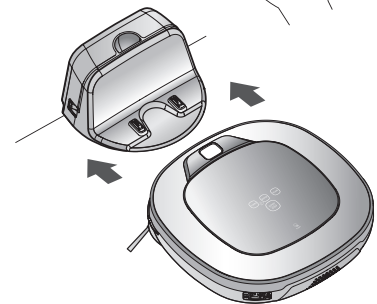

6

Использование режима уборки и дополнительные функции. (Стр. 19~25)

Используйте кнопки на роботе-пылесосе и пульт дистанционного управления, чтобы использовать каждый метод уборки и функции поддержки. Методы уборки включают: Зигзаг, Клетка за клеткой, Пятно, Уборка моего места, и Повтор; функции поддержки включают Ручную уборку, Уборку по расписанию и Уборку с накладкой из микрофибры.



< Внимание > Если робот-пылесос работает с открытой крышкой пылесборника, это может привести к травме или серьезному повреждению изделия.

УСТАНОВКА ЗАРЯДНОЙ СТАНЦИИ

Установка зарядной станции

1. Установите зарядную станцию вплотную к стене на ровном пространстве.

Не должно быть никаких препятствий на расстоянии 1 метра слева/справа и 2 метра спереди.

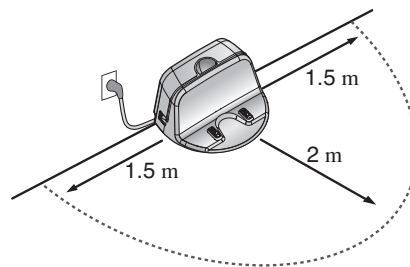
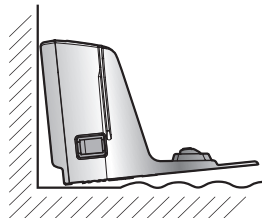
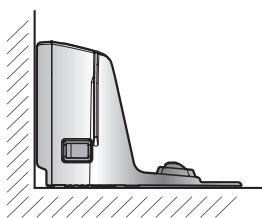

2. Воткните шнур зарядной станции в розетку.

Шнур питания должен быть закреплен вдоль задней стенки, чтобы не препятствовать доступу пылесоса к зарядной станции.

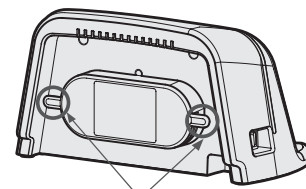
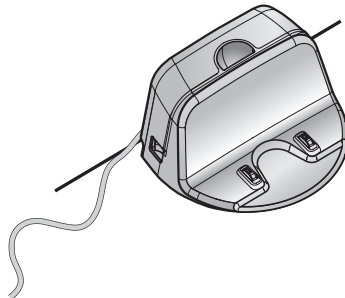
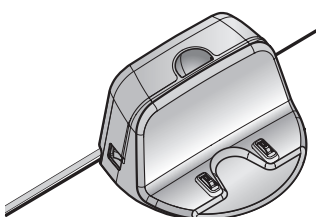

крючки фиксации шнура

3. Установите зарядную станцию у стены таким образом, чтобы она не двигалась.

Включите кнопку питания зарядного устройства (Домашняя станция).

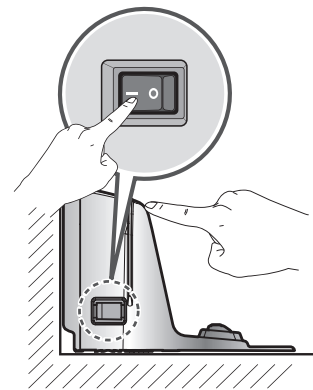

4. Когда не используется пульт дистанционного управления, храните его на специальном держателе на зарядной станции.

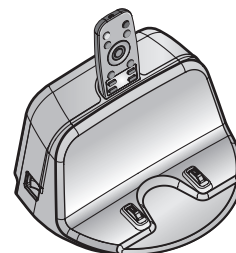

Tip

• Во время использования пылесоса, зарядная станция должна быть подключена к сети, чтобы робот Hom-Bot мог вернуться для автоматической подзарядки.

< **Внимание** >

Не используйте устройство, если поврежден шнур или вилка. Во избежание опасности шнур должен быть заменен только сервисным центром LG Electronics или уполномоченными специалистами.

ВКЛЮЧЕНИЕ И ВЫКЛЮЧЕНИЕ ПИТАНИЯ ПЫЛЕСОСА

Включение питания пылесоса

Посмотрите на выключатель питания, который находится на задней левой части устройства. Если он в положении ОТКЛ., переведите его в положение ВКЛ.

- * При включении питания не нажимайте кнопку, расположенную в верхней части робота-пылесоса. Может возникнуть задержка срабатывания кнопки.
- * Отключайте питание, если робот-пылесос не будет использоваться в течение длительного периода времени, чтобы защитить аккумулятор.

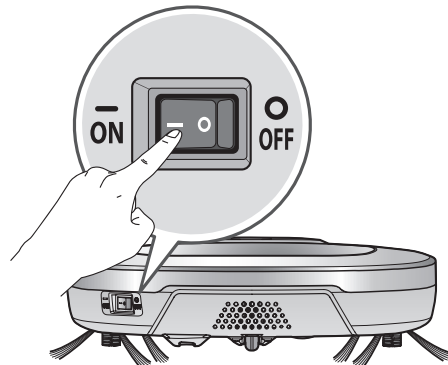

Выключение питания пылесоса

При ОТКЛ. Питании робота-пылесоса, нажмите кнопку 'Пуск/Стоп' и удерживайте ее в течение 1 сек., пока не услышите звук звонка. Примерно через 10 секунд питание включится и вы услышите мелодию.

- * Если в течение 10 минут робот-пылесос не будет двигаться и аккумулятор будет полностью разряжен, питание автоматически ОТКЛ.

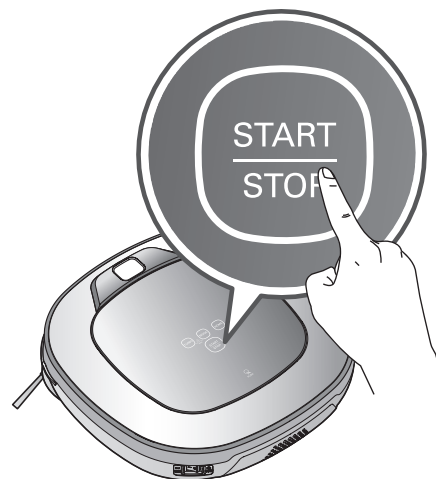

Отключение питания

Нажмите и в течение 2 секунд удерживайте кнопку СТАРТ/ПУСК, пока робот-пылесос не включится. Когда питание отключается звучит мелодия.



Tip

- Если питание не включается, выполните следующее.
 - Включите выключатель и подождите 3 секунды.
 - Нажмите кнопку 'ПУСК/СТОП', когда включено питание.
 - Если питание не включено или на экране ничего не отображается, но слышен только звук "Звонок" поместите робот-пылесос в зарядную станцию.

НАЧАЛО И ЗАВЕРШЕНИЕ УБОРКИ

С помощью кнопок на корпусе пылесоса

Включите питание пылесоса, затем нажмите кнопку 'СТАРТ/СТОП' для начала работы. После того, как прозвучит звуковой сигнал, уборка начнется.

Если Вы хотите прервать цикл уборки, снова нажмите кнопку 'СТАРТ/СТОП'.

* Если нажать кнопку 'СТАРТ/СТОП' в то время, когда питание робота-пылесоса отключено, питание включится. Нажмите кнопку 'СТАРТ/СТОП' еще раз для начала уборки.



С помощью пульта управления

После включения кнопки питания на корпусе пылесоса, нажмите кнопку 'СТАРТ' на пульте управления. После того, как прозвучит звуковой сигнал, уборка начнется.

Если Вы хотите прервать цикл уборки, снова нажмите кнопку 'СТОП'.

* Робот-пылесос не может включаться из Ждущего режима при помощи пульта дистанционного управления, когда питание робота пылесоса отключено. Если питание отключено, нажмите кнопку 'СТАРТ/СТОП' на верхней стороне робота-пылесоса, чтобы включить питание и использовать дистанционное управление.



* Во время уборки могут возникать столкновения, когда сенсор не может распознать предметы из-за их формы. (Тонкая ножка стула или стола, угол мебели). Когда это случается, внутренний сенсор обнаружения удара будет избегать препятствий при помощи движения назад.

* Если вы начинаете уборку с участка, который располагается далеко от зарядной станции, поставьте пылесос на ровную плоскую поверхность, чтобы избежать сбоя в работе сенсора определения препятствий. Рекомендуется, начиная уборку, ставить пылесос в место, где нет препятствий (как, например, занавески или стены) на расстоянии как минимум 30 см вокруг.

 **Tip** Для достижения наилучших результатов:

- Перед уборкой, расчистите поверхность от предметов, которые могут попасть в щетку пылесоса.
- Если уборка начинается, когда робот-пылесос находится в зарядной станции, устройство может стремительно вернуться в зарядную станцию, так как сигнал зарядной станции точно считан.
- Если установлена тканевая насадка, чтобы избежать повторного загрязнения грязной тканью, устройство не должно перемещаться через дверной порог высотой 5мм и выше.

СПОСОБЫ ЗАРЯДКИ АККУМУЛЯТОРА

Автоматическая зарядка

Если во время уборки уровень заряда аккумулятора становится низким, пылесос автоматически возвращается в зарядную станцию на подзарядку.

- * Если в течение 10 минут робот-пылесос не будет двигаться и аккумулятор будет полностью разряжен, питание автоматически ОТКЛ.
- * **Не ОТКЛ. Выключатель питания, так как аккумулятор не будет подзаряжен. Если устройство находится на подзарядке с отключенным выключателем питания, появится сообщение об ошибке "Выключатель на обратной стороне робота-пылесоса отключен. Пожалуйста, включите выключатель."**
- * В случае если устройство возвращается в зарядную станцию из-за низкого заряда аккумулятора, после подзарядки уборка начнется в месте, ближайшем к участку, где проводилась уборка перед этим. (Страница 18)
- * Если робот-пылесос не может состыковаться с зарядной станцией с первой попытки, он будет пытаться снова, пока у него это не получится.
- * Если робот-пылесос завершил уборку всех участков, которые он смог убрать, он вернется в зарядную станцию даже при низком заряде аккумулятора.

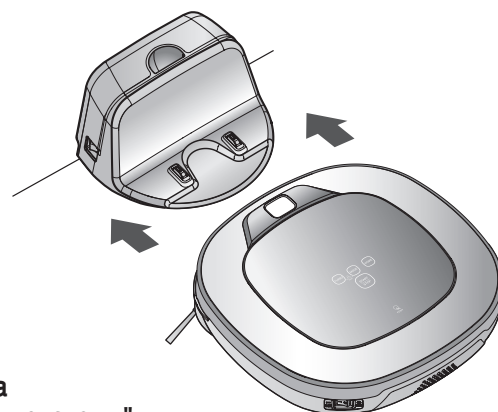

Ручная зарядка

Первую зарядку, а также подзарядку во время уборки Вы можете совершить вручную.

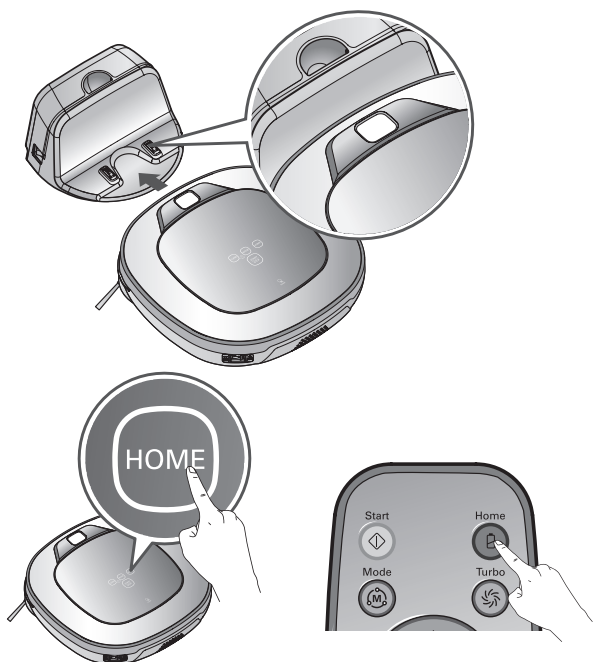

Способ 1. Присоедините робот-пылесос к зарядной станции с выравниванием по передней стороне зарядной станции. Прозвучит мелодия вместе с аудиосообщением о начале зарядки.

- * Если вы слышите повторяющееся голосовое сообщение "Выключатель на обратной стороне робота-пылесоса отключен. Пожалуйста, включите выключатель.", проверьте, чтобы был включен выключатель питания.

Способ 2. Если нажать кнопку ВОЗВРАТА В ИСХОДНОЕ ПОЛОЖЕНИЕ на пульте дистанционного управления или на роботе-пылесосе, процесс зарядки начнется с автоматической подачи звука поиска и возвращения робота-пылесоса в зарядную станцию.

- * Если робот-пылесос не начинает уборку из зарядного устройства или если робот-пылесос заряжается вручную после нажатия кнопки зарядки, может понадобиться немного больше времени, чтобы найти зарядную станцию.
- * Если пылесос находится на расстоянии 10 см напротив зарядной станции при включенном питании, он автоматически вернется к станции на подзарядку.



Tip

Примите во внимание следующие предостережения:

- При попадании посторонних предметов в зарядную станцию, возможны сбои во время подзарядки. Предварительно выключив из сети питания вилку, регулярно протирайте сухой тряпкой контакты станции.
- Во избежание поражения электрическим током, не прикасайтесь к контактам зарядного устройства металлическими предметами.
- Не пытайтесь разбирать или ремонтировать зарядное устройство, это может привести к поражению электрическим током.
- Не размещайте станцию или ее вилку вблизи нагревательных приборов.

СПОСОБЫ ЗАРЯДКИ АККУМУЛЯТОРА

Определение уровня заряда батареи

Уровень заряда аккумулятора отображается на Экране состояния следующим образом.

- Во время подзарядки лампа уровня заряда аккумулятора мигает.
- После окончания подзарядки отображаются только значки 'Аккумулятор' и 'Режим уборки' для экономии энергии.
- Если необходима подзарядка, мигает только первое деление лампы уровня заряда аккумулятора.

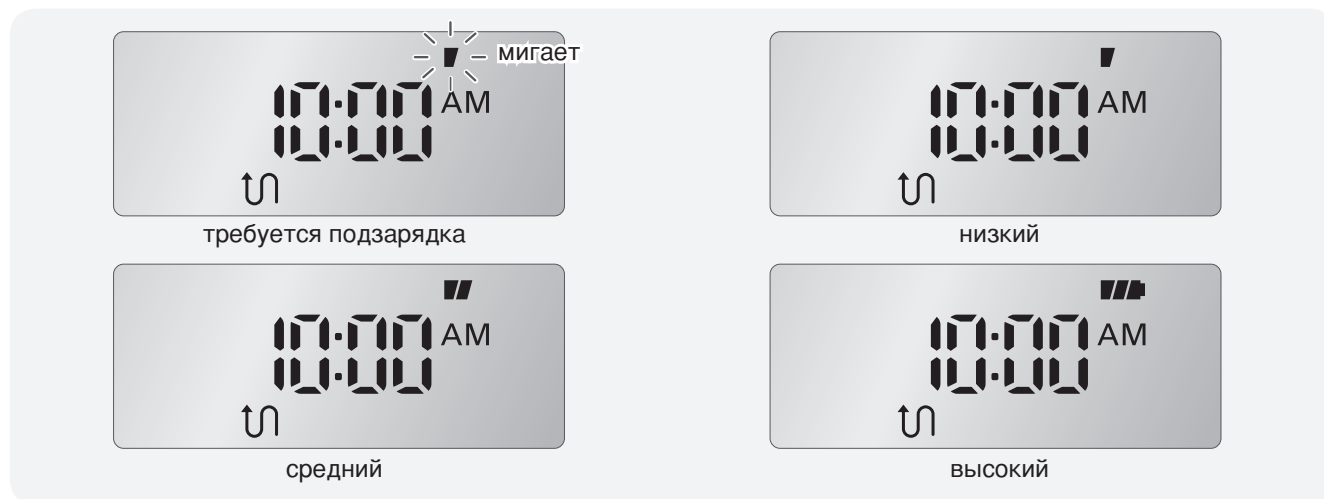

- * Если робот-пылесос возвращается к зарядной станции с низким зарядом аккумулятора, начинает мигать лампа 'Режим уборки'.
- Если начинает мигать лампа 'Режим уборки' и после завершения подзарядки, робот-пылесос найдет и очистит участки, которые он не успел убрать.
- Нажатие кнопки 'Пуск' на пульте дистанционного управления или кнопки 'Стоп' на основном устройстве, когда мигает лампа 'Режим уборки', заставит робот-пылесос найти и очистить пропущенные участки.
- Нажатие кнопки 'Режим' на пульте дистанционного управления позволит роботу-пылесосу начать уборку с начала.

Лампа индикации состояния во время зарядки робота (В режиме уборки Зигзаг)



В случае если не существует участка для уборки



В случае если существует участок для уборки (Мигает)

Если аккумулятор не заряжается

Проверка 1:

Если пылесос не заряжается, когда находится в зарядной станции, попробуйте :

- Выключите и заново включите питание пылесоса.
- Вытащите и воткните вилку зарядной станции в электрическую розетку.
- Протрите контакты зарядной станции сухой тряпкой.

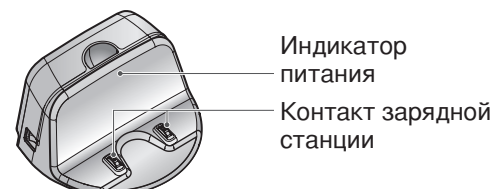

РЕЖИМЫ УБОРКИ

Уборка зигзагом

В режиме 'Уборка зигзагом' робот-пылесос повторяет движения зигзагом, чтобы очистить все участки в доме.

Если вам необходимо быстро закончить уборку, выберите режим 'Уборка зигзагом'. Нажмите кнопку 'Выбор режима' на пульте дистанционного управления или основном устройстве, чтобы выбрать режим 'Уборка зигзагом' и нажмите кнопку 'Старт'.

* Установкой по умолчанию при поставке с завода является режим 'Уборка зигзагом'.

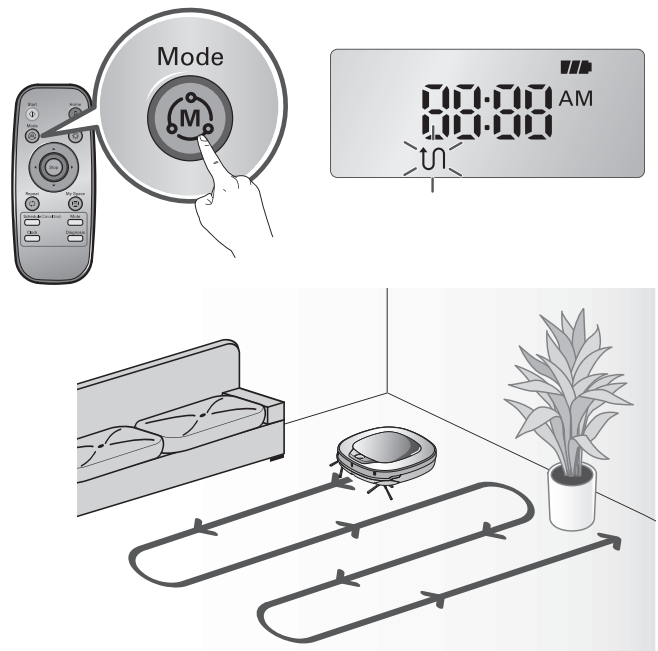

Уборка с пространственным расширением

В режиме 'Клетка за клеткой' робот-пылесос убирает в доме, разделив его на прямоугольные участки. Выбирайте этот режим для тщательной уборки.

Нажмите кнопку 'Выбор режима' на пульте дистанционного управления, чтобы выбрать режим 'Клетка за клеткой' и нажмите кнопку 'Старт'.

1й этап:

Будет очищен выделенный участок максимальной площадью 3м x 3м . (Размер участка изменяется в зависимости от формы внутреннего пространства дома.)

2й этап:

Внутри выделенный участок будет очищен зигзагообразными перемещениями.

После завершения 1-го и 2-го этапов внутренне пространство дома будет очищено посредством повторения описанного выше способа уборки, в то время как устройство движется к следующему участку для уборки.

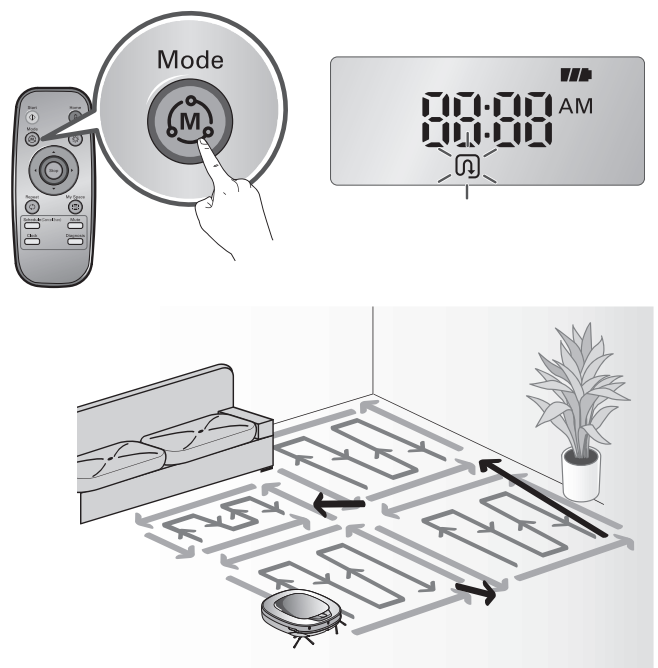

Tip

- После настройки режим уборки сохранится даже после отключения питания.
- Если необходимо изменить режим во время работы, нажмите кнопку СТОП, а затем выберите режим.

РЕЖИМЫ УБОРКИ

Мое место

Нажатие кнопки режима 'Мое место' на пульте дистанционного управления устанавливает режим уборки в 'Избирательный' с голосовым сообщением. Выбирайте этот режим для уборки определенных участков.

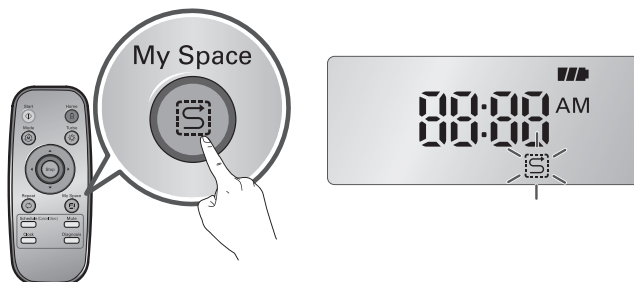

1й этап:

При помощи пульта дистанционного управления вручную запускайте уборку на краях каждого блока для уборки.

* Можно узнать, если расстояние от начальной до конечной позиции меньше 1м.

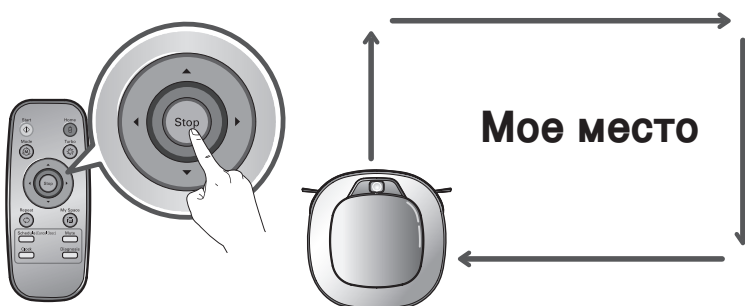

2й этап:

Нажатие кнопки 'Старт' заставит робот-пылесос тщательно убирать в выбранных участках.

* При ошибке выбора участка будет слышно голосовое сообщение: "Участок не соответствует определенным условиям. Пожалуйста, завершите процесс определения участка уборки."

Теперь еще раз при помощи пульта дистанционного управления назначьте участок.

* После завершения уборки во всех выбранных участках устройство переключится в режим 'Авто уборка' (Зигзаг или Тщательная уборка) который был включен перед этим.

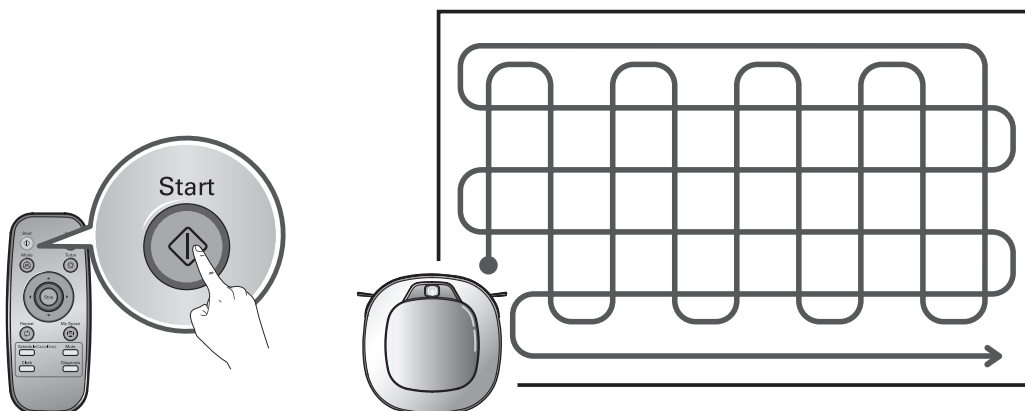

Tip

- Во время подзарядки невозможно включить режим 'Уборка моего места'.
- Чтобы изменить режим уборки во время работы робота-пылесоса, перед тем как выбрать режим нажмите кнопку 'Стоп'.

ДОПОЛНИТЕЛЬНЫЕ ФУНКЦИИ ДЛЯ УБОРКИ

Режим ручной уборки

Нажимая клавишу направления на пульте дистанционного управления, вы можете перемещать робот-пылесос в Ручном режиме.

Робот-пылесос будет делать уборку в доме, двигаясь вперед/назад/влево/вправо, в соответствии с нажатием клавиши направления. Находясь в 'Ручном' режиме, робот-пылесос может двигаться назад после встречи с препятствием.

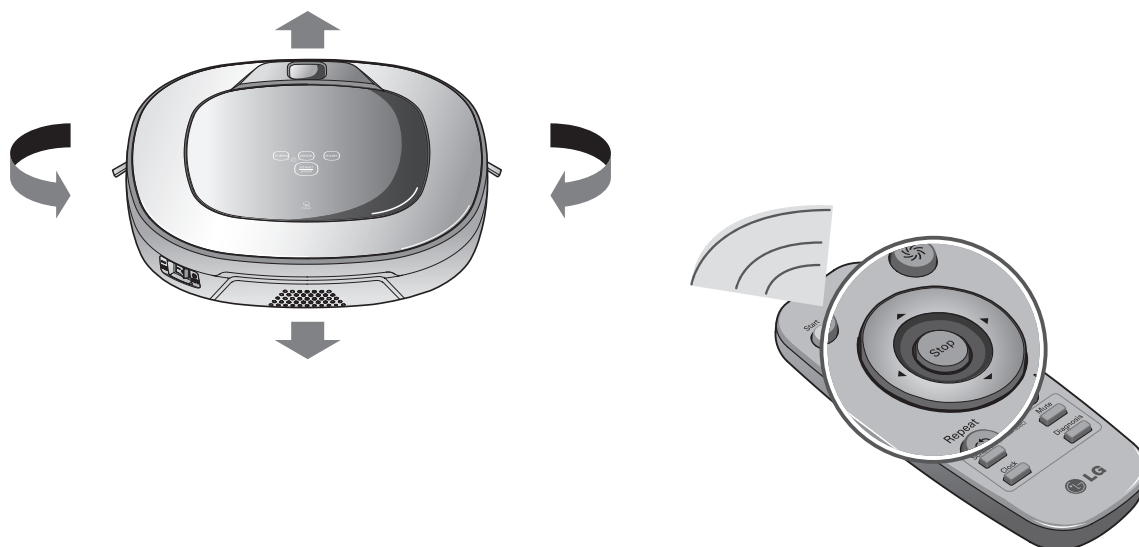

Режим Пятно

Предполагается для уборки на определенном участке в доме.

Нажмите кнопку 'Выбор режима' на пульте дистанционного управления, чтобы выбрать режим 'Пятно', указанный на экране состояния и затем кнопку 'Старт'. После чего робот-пылесос начнет спиральную уборку на участке в пределах 1.5-м диаметра.

- * Во время перезарядки кнопка 'Пятно' не работает.
- * После завершения Спиральной уборки устройство переключится в режим 'Авто уборка' (Зигзаг или Тщательная уборка) который был включен перед этим.

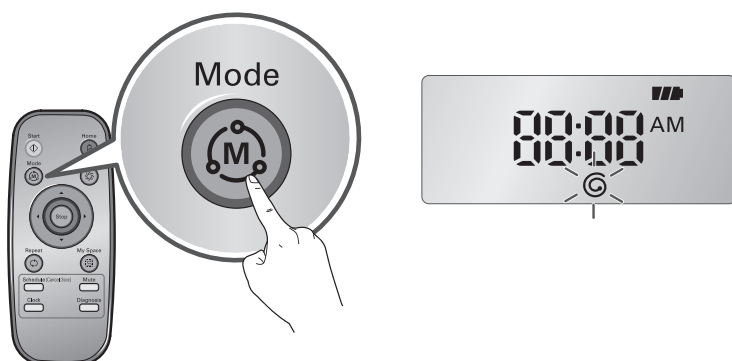

После завершения уборки он остановится в начальной позиции (занимает 4~5 мин.).

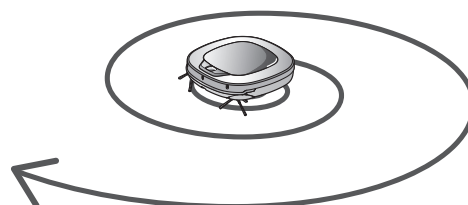

ДОПОЛНИТЕЛЬНЫЕ ФУНКЦИИ ДЛЯ УБОРКИ

Турбо режим

Нажатие кнопки 'Турбо' на пульте дистанционного управления или основном устройстве включает режим 'Турбо' с голосовым сообщением.

В режиме 'Турбо' нажатие той же кнопки отменит режим 'Турбо' с голосовым сообщением.

В режиме 'Турбо' робот-пылесос работает с повышенной мощностью и лучше убирает.

* <Интеллектуальный режим Турбо>

Режим Турбо включается автоматически, когда робот-пылесос делает уборку ковров.

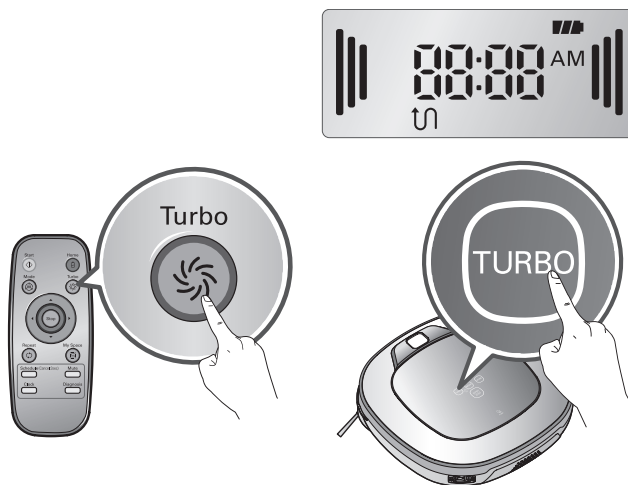

Повтор режима

Нажатие кнопки 'Повтор' на пульте дистанционного управления включает режим 'Повтор' с голосовым сообщением.

В режиме 'Повтор' нажатие той же кнопки отменит режим "Повтор" с голосовым сообщением.

В режиме 'Повтор' робот-пылесос повторяет процесс уборки пока не кончится заряд аккумулятора.

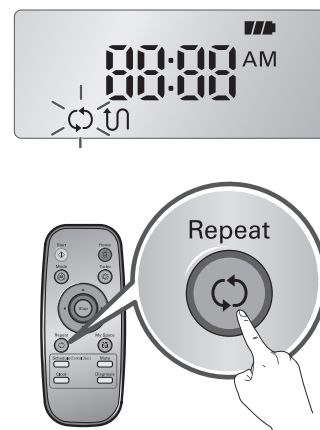

Режим обучения

Робот-пылесос может запоминать условия уборки при помощи функции Интеллектуальной работы для интеллектуальной уборки.

* 'Интеллектуальная работа' доступна только если устройство начинает уборку с зарядной станции.

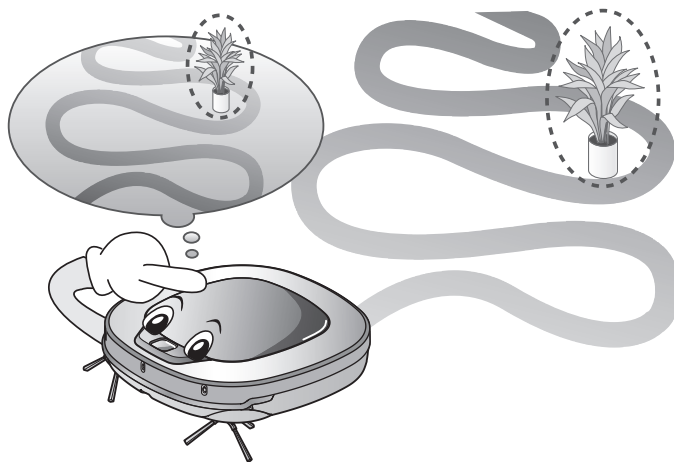

Tip





- Меры предосторожности при Интеллектуальной работе
- Функция интеллектуальной уборки позволяет запоминать расположение препятствий, чтобы их обходить. Робот-пылесос запоминает все особенности окружающей обстановки в которой он находился с начала уборки в Зарядной станции до момента, когда он завершил свою работу.
- Робот-пылесос изучает новые условия при изменении расположения Зарядной станции.
- Если будет распознан обучающий режим, прозвучит сообщение "Процесс режима обучения завершен.."

НАСТРОЙКА ВРЕМЕНИ

Вы можете настраивать текущее время робота-пылесоса.

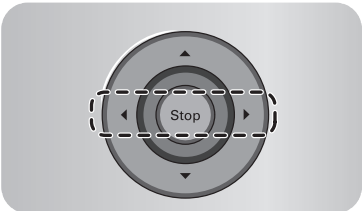
Нажмите кнопку 'Часы' ('Clock') на пульте дистанционного управления, когда робот-пылесос находится в Ждущем режиме, чтобы начать настройку текущего времени.

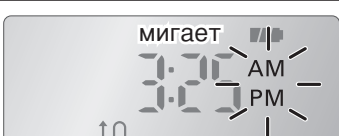

 <p>Выбирайте уровень при помощи кнопок '◀ ▶' на пульте дистанционного управления.</p> <p>Функцию можно найти по голосовой подсказке.</p>	<p>мигает</p> 	<p>Установите время при помощи кнопок '▲▼' на пульте дистанционного управления.</p>
<p>мигает</p> 	<p>Установите минуты при помощи кнопок '▲▼' на пульте дистанционного управления.</p>	
<p>мигает</p> 	<p>Установите AM/PM при помощи кнопок '▲▼' на пульте дистанционного управления.</p>	
	<p>Нажатие кнопки 'Clock' на пульте дистанционного управления завершает процесс создания установки времени.</p>	



Tip

- Включается уборка по расписанию на основании текущего времени робота-пылесоса.
- Если значение не введено в течение 10 секунд, настройка отменяется.

УБОРКА ПО РАСПИСАНИЮ

Вы можете задать расписание уборки таким образом, что робот-пылесос начнет уборку в запланированное время.

Нажатие кнопки 'Расписание' на пульте дистанционного управления во время подзарядки аккумулятора может запустить уборку по расписанию.

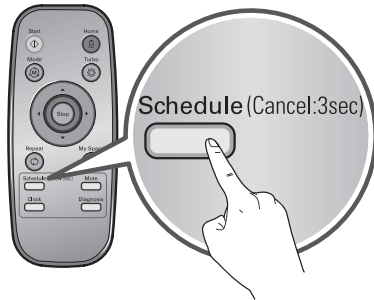

		<p>Выберите опцию 'Один раз' или 'Каждый день' при помощи кнопок '▲▼' на пульте дистанционного управления. Голосовое сообщение подтвердит расписание.</p>
<p>Выбирайте уровень при помощи кнопок '◀▶' на пульте дистанционного управления.</p>		<p>Установите время при помощи кнопок '▲▼' на пульте дистанционного управления.</p>
<p>Один раз</p> <p>Каждый день</p>		<p>Установите минуты при помощи кнопок '▲▼' на пульте дистанционного управления.</p>
		<p>Установите AM/PM при помощи кнопок '▲▼' на пульте дистанционного управления.</p>
		<p>Нажатие кнопки 'Расписание' на пульте дистанционного управления приведет к завершению процесса создания расписания.</p>

Tip

- При наступлении запланированного времени робот-пылесос самостоятельно начнет уборку.
- Уборка по расписанию доступна только когда робот-пылесос подзаряжается сам.
- Во время подзарядки нажатие и удержание в течение 3 секунд кнопки 'Расписание' на пульте дистанционного управления приведет к отмене расписания.
- Если в течение 10 секунд не будет ничего введено, настройка будет отменена.

УБОРКА С НАКЛАДКОЙ ИЗ МИКРОФИБРЫ

Уборка с использованием накладки из микрофибры позволит достичь наилучших результатов.

При использовании накладки, пылесос не будет заходить на ковры для предотвращения переноса грязи с накладки.

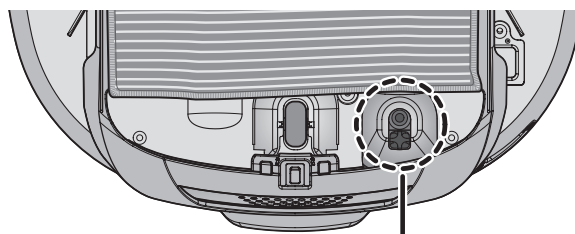

⚠ Осторожность
Не закрывайте сенсор
нижней камеры шваброй.

Для уборки с накладкой, закрепите ее следуя инструкциям ниже.

1. Присоедините накладку из микрофибры к поддону с помощью липучек как показано на картинках ниже.
* Чтобы не создавать препятствий для движения пылесоса, накладка должна быть правильно закреплена, как указано на картинках справа.

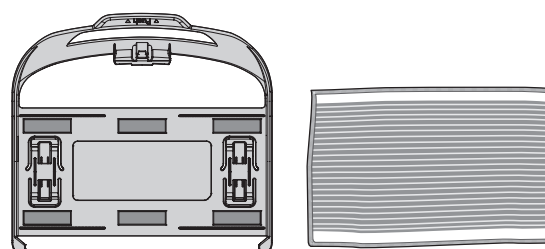

2. С легким нажимом вдавливайте насадку с микрофиброй в углубления до щелчка.
* Запомните, что если насадка с микрофиброй будет закреплена неправильно, во время уборки она может отделиться.

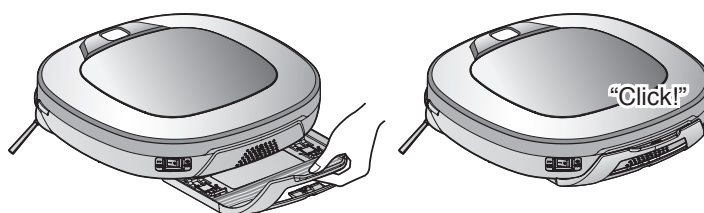

3. Этот режим требует, чтобы защелки насадки с микрофиброй были надежно вставлены в крепежные углубления.

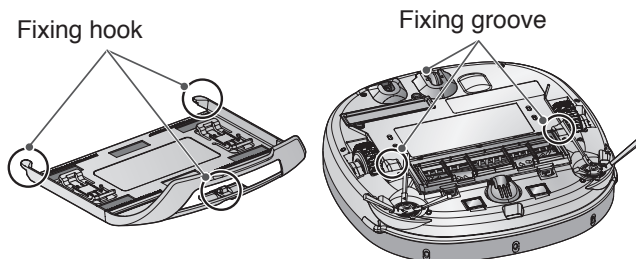

Tip

- Для предупреждения неприятного запаха, стирайте накладку после каждого использования.
- Не рекомендуется делать уборку с накладкой, если на поверхности есть трудновыводимые жидкости, такие как чернила, кофе и тд.
- Не используйте накладку для уборки на ковре во избежание переноса грязи с накладки и повреждения ковра.
- Используйте только сухую накладку. Не используйте накладку на мокрых поверхностях. Если присутствует влага, это может помешать навигации.
- Функция интеллектуальной диагностики недоступна, если прикреплена насадка с микрофиброй.

ФУНКЦИЯ ПОИСКА МЕСТОРАСПОЛОЖЕНИЯ

Во время уборки робот-пылесос запоминает свое месторасположение. Если пользователь перемещает робот-пылесос в то время, как он работает, он будет искать свое месторасположение при помощи функции поиска месторасположения, чтобы продолжить с предыдущего места.

Если пользователь устраняет какие-либо нестандартные условия работы робота-пылесоса или произвольно изменяет местоположение, включается функция поиска месторасположения.

* Функция навигации включается после того, как робот-пылесос надлежащим образом распознает условия уборки.

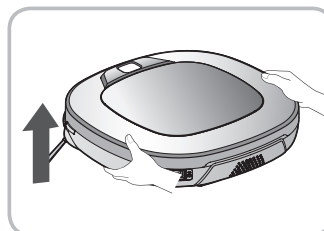

Изменение месторасположения



Если включена функция поиска месторасположения, на индикаторе состояния будет мигать режим уборки

1. Разместите робот-пылесос рядом с местом, куда был перемещен робот-пылесос.

* Поиск месторасположения более эффективен, если робот-пылесос находится ближе к месту, куда он был перемещен.

* Если он выходит за пределы площади диаметром 1 м от месторасположения, становится сложно выполнять поиск месторасположения.

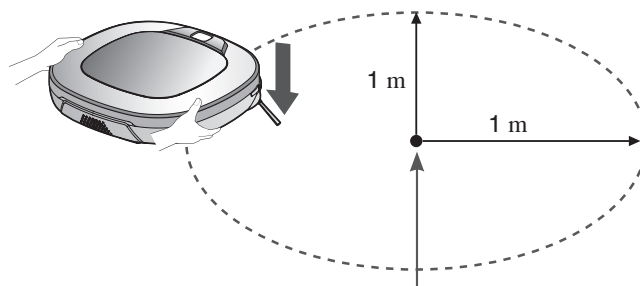

Поиск предыдущего месторасположения

2. Нажмите кнопку ПУСК/СТОП на роботе-пылесосе или кнопку ПУСК на пульте дистанционного управления.

Робот-пылесос запустит функцию поиска месторасположения вместе с голосовыми подсказками.

* После успешного завершения поиска месторасположения, он продолжит уборку с того места, куда он был перемещен.

Если поиск месторасположения не удался, он снова начнет с начала.

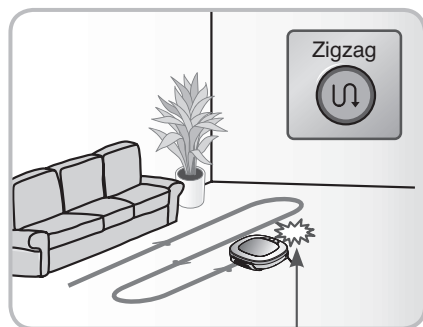

Место инцидента

Чтобы обнаружить точное местоположение

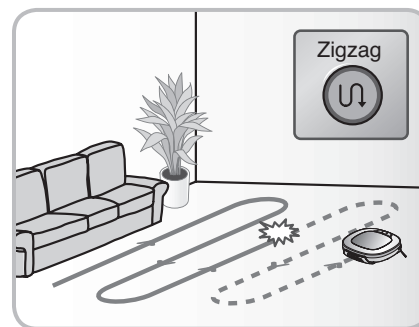

Tip

- Если отключить питание после установки функции поиска месторасположения, функция поиска месторасположения будет отменена.
- Поиск месторасположения более эффективен, если робот-пылесос находится ближе к месту, куда он был перемещен.

ИНТЕЛЛЕКТУАЛЬНАЯ АВТОДИАГНОСТИКА

Робот-пылесос использует данную функцию Интеллектуальной автодиагностики для выполнения самодиагностики.

Если в результате проведения диагностики выявлены какие-либо нарушения, просим связаться с местным сервисным центром LG Electronics.

※ Во время Интеллектуальной автодиагностики робот-пылесос может двигаться в радиусе около 50 см. Поэтому перед запуском Интеллектуальной автодиагностики уберите все предметы на его пути в пределах радиуса 1 м вокруг зарядной станции.

1. Переведите выключатель питания на задней стороне в положение ВКЛ. В то время, когда робот-пылесос находится в зарядной станции.

※ Интеллектуальная автодиагностика доступна только когда робот-пылесос находится в зарядной станции.



2. Нажмите кнопку 'Интеллектуальная автодиагностика' на пульте дистанционного управления, после чего процесс может начаться с голосового сообщения: Запуск интеллектуальной автодиагностики робот-пылесоса. Пожалуйста, отойдите и уберите все предметы в радиусе 1 метра или 3 футов.

※ Если установлена насадка с микрофиброй, процесс может не включиться.



3. Если Интеллектуальная автодиагностика завершилась успешно Робот-пылесос вернется к Зарядной станции и сообщит о результате при помощи голосового сообщения. После голосового сообщения нажатие кнопки 'Подзарядка' на пульте дистанционного управления или основном устройстве снова вызовет сообщение. Чтобы прервать процесс диагностики, нажмите кнопку 'Стоп' на пульте дистанционного управления или основном устройстве.

※ Если не выполнять никаких действий в течение 1 мин. после голосового сообщения, робот-пылесос перейдет в режим 'Подзарядка'.

※ Если возникает неисправность в Сенсоре обнаружения препятствий, Ультразвуковом сенсоре или Сенсоре перепада высоты, Робот-пылесос может не вернуться в Зарядную станцию, и Интеллектуальная диагностика будет прервана, о чем сообщит соответствующее голосовое сообщение.

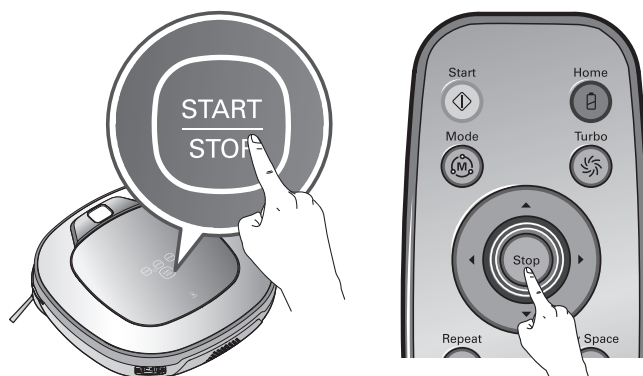

Tip

- Следите за тем, чтобы не прикасаться к Роботу-пылесосу и не нарушать его работу до завершения Интеллектуальной диагностики. В противном случае вам придется ОТКЛ. и ВКЛ. выключатель питания, чтобы возобновить диагностику.
- Интеллектуальная диагностика может не включиться в одном из следующих случаев. В каждом случае проверьте проблему и попытайтесь снова.
 - Робот-пылесос отсоединен от Зарядной станции
 - Недостаточный заряд аккумулятора
 - Отсутствует фильтр пылесборника
 - Установлена насадка с микрофиброй

ИНТЕЛЛЕКТУАЛЬНАЯ АВТОДИАГНОСТИКА

Если после Интеллектуальной автодиагностики вы слышите голосовое сообщение см. следующую таблицу, чтобы принять необходимые меры.

Голосовое сообщение	Меры (для справки)
Запуск интеллектуальной автодиагностики робот-пылесоса. Пожалуйста, отойдите и уберите все предметы в радиусе 1 метра или 3 футов.	Уберите все предметы в радиусе 1 м вокруг Зарядной станции и не подходите, пока не завершится процесс диагностики.
Робот-пылесос следует зарядить, чтобы включить интеллектуальную автодиагностику. Пожалуйста, подключите робот-пылесос к зарядной станции.	Переместите Робот-пылесос в Зарядную станцию для подзарядки.
Во время автодиагностики неисправности не обнаружены.	
Невозможно начать интеллектуальную автодиагностику из-за низкого уровня заряда аккумулятора. Пожалуйста, повторите после подзарядки аккумулятора.	После перезарядки аккумулятора попробуйте еще раз выполнить Интеллектуальную диагностику.
Пожалуйста, проверьте, что пылесборник и фильтр установлены корректно.	Откройте крышку пылесборника и проверьте его состояние.
Робот-пылесос не сможет зарядиться из-за ошибки инфракрасного сенсора.	Еще раз запустите Интеллектуальную автодиагностику и если появится то же сообщение, свяжитесь с местным сервисным центром LG Electronics.
Робот-пылесос не сможет зарядиться из-за ошибки ультразвукового сенсора.	Еще раз запустите Интеллектуальную автодиагностику и если появится то же сообщение, свяжитесь с местным сервисным центром LG Electronics.
Робот-пылесос не сможет зарядиться из-за неисправности сенсоров перепада высоты на нижней стороне. Пожалуйста, протрите сенсоры.	Прочистите три Сенсора перепада высоты внизу спереди.
Пожалуйста, протрите сенсор камеры внизу справа.	Протрите линзу Сенсора камеры внизу справа.
Пожалуйста протрите окно сенсора обнаружения препятствий на левой и правой стороне робота-пылесоса.	Протрите линзы Сенсоров обнаружения препятствий слева и справа.
В гиросенсоре обнаружена неисправность.	Еще раз запустите Интеллектуальную автодиагностику и если появится то же сообщение, свяжитесь с местным сервисным центром LG Electronics.
Пожалуйста, проверьте отсутствие посторонних объектов на левом колесике.	Проверьте присутствие посторонних объектов на левом колесике.
Пожалуйста, проверьте отсутствие посторонних объектов на правом колесике.	Проверьте присутствие посторонних объектов на правом колесике.
Обнаружена проблема сенсора левого колесика.	Еще раз запустите Интеллектуальную автодиагностику и если появится то же сообщение, свяжитесь с местным сервисным центром LG Electronics.
Обнаружена проблема сенсора правого колесика.	Еще раз запустите Интеллектуальную автодиагностику и если появится то же сообщение, свяжитесь с местным сервисным центром LG Electronics.
Обнаружена проблема с щеткой. Пожалуйста, проверьте отсутствие посторонних объектов.	Проверьте присутствие посторонних объектов в Щетке снизу.
Обнаружена проблема в двигателе всасывания.	Еще раз запустите Интеллектуальную автодиагностику и если появится то же сообщение, свяжитесь с местным сервисным центром LG Electronics.
Обнаружена проблема в сенсоре ускорения.	Еще раз запустите Интеллектуальную диагностику и если появится то же сообщение, свяжитесь с местным сервисным центром LG Electronics.
Чтобы снова прослушать результат интеллектуальной диагностики, нажмите кнопку зарядки. Чтобы остановить, нажмите кнопку стоп.	Если вам необходимо снова проверить результат диагностики, нажмите кнопку 'Подзарядка' или нажмите кнопку 'Стоп', чтобы закончить диагностику.
Попробуйте запустить интеллектуальную автодиагностику после того, как сначала выключите, а потом включите выключатель на обратной стороне робота-пылесоса. Если проблема не исчезла, свяжитесь с сервисной службой LG Electronics customer care.	Для возобновления диагностики ОТКЛ. и ВКЛ. выключатель питания. Если проблема не исчезла, свяжитесь с местным сервисным центром LG.
Режим интеллектуальной автодиагностики будет отключен.	
Режим интеллектуальной автодиагностики не будет работать с прикрепленной насадкой из микрофибры. Пожалуйста, попробуйте снова, после того как отсоедините ее.	Еще раз запустите Интеллектуальную автодиагностику, после того как убрали насадку с микрофиброй.
Интеллектуальная автодиагностика завершилась неуспешно. Попробуйте запустить интеллектуальную автодиагностику после того, как сначала выключите, а потом включите выключатель на обратной стороне робота-пылесоса.	Для возобновления диагностики ОТКЛ. и ВКЛ. выключатель питания. НЕ ПРИКАСАЙТЕСЬ к Роботу-пылесосу и не прерывайте его работу до завершения диагностики.
Пожалуйста, проверьте не поврежден или не загрязнен ли контакт зарядной станции.	Очистите нижнюю часть устройства и контакты Зарядной станции.

ОЧИСТКА КОНТЕЙНЕРА ДЛЯ ПЫЛИ

Чтобы мощность всасывания пылесоса не снижалась, рекомендуем опустошать контейнер до или после каждой уборки. Очищайте в последовательности, указанной ниже:

1. Нажмите кнопку Нажать на крышке контейнера для пыли.

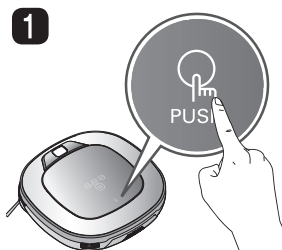

2. Возьмите контейнер для пыли за ручку и извлеките его.

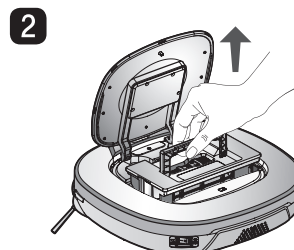

3. Оттяните защелку с левой стороны контейнера HEPA фильтра на тыльной стороне Пылесборника, чтобы отсоединить фильтр и губчатый материал.

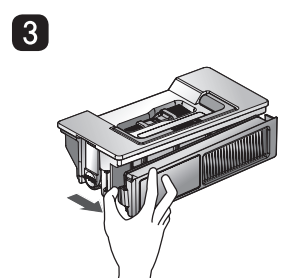

* Помните, что при отделении фильтра может просыпаться немного пыли.

* При очистке фильтра пылесборника см. стр.30.

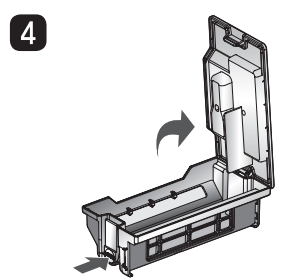

4. Нажмите кнопку открывания контейнера и поднимите крышку.

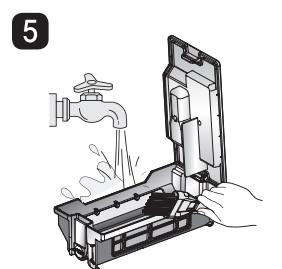

5. Опустошите контейнер с помощью щетки, при необходимости промойте водой.

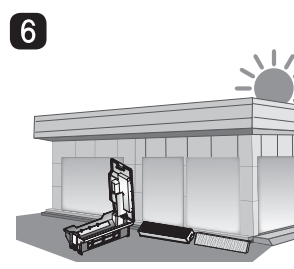

6. Если вы промывали контейнер с водой, тщательно просушите его в хорошо проветриваемом помещении вдали от прямых солнечных лучей.

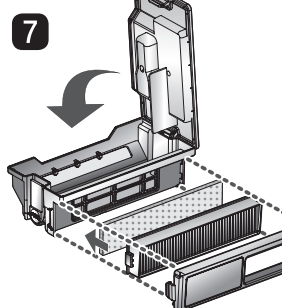

7. После очистки пылесборника, закройте его крышкой, присоедините фильтры.

* См. стр.30 для получения подробных инструкция по сборке.

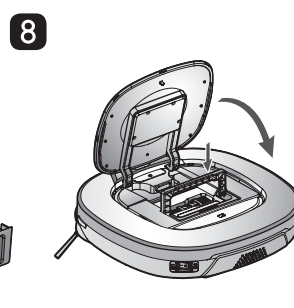

8. Положите контейнер обратно в пылесос, закройте крышку.



Tip

- Если вы закроете крышку фильтра пылесборника без установленных фильтров, внутрь может попасть пыль, что приведет к поломке.
- После очистки пылесборника обязательно установите фильтр в пылесборник. Если вы включите робот-пылесос без установленных фильтров или без установленной крышки фильтра, вы услышите голосовое сообщение "Проверьте установлен ли пылесборник с установленным в нем фильтром."
- При чистке прибора снятую крышку установите вертикально в желоб на пылесборнике.

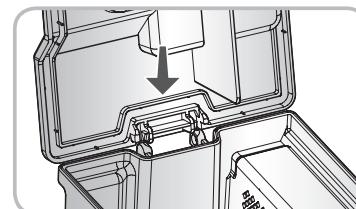

ОЧИСТКА ФИЛЬТРОВ

Фильтр пылесборника состоит из HEPA фильтра и губчатого фильтра. Рекомендуется регулярно очищать их согласно процедуре описанной ниже:

1. Оттяните защелку с левой стороны контейнера HEPA фильтра на тыльной стороне Пылесборника, чтобы отсоединить фильтр и губчатый материал.

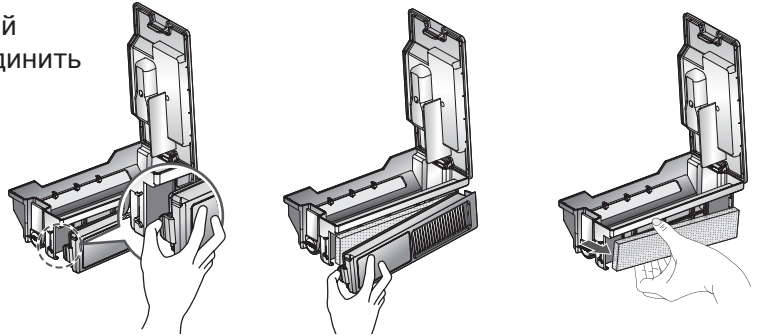

2. Пылесосом или щеткой тщательно удалите из HEPA фильтра мелкие частицы пыли.
* НЕ ПРОМЫВАЙТЕ HEPA фильтр водой. Его мощность всасывания может уменьшиться.

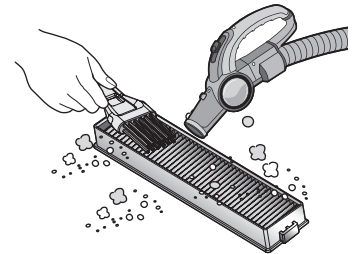

3. Для очистки губчатого фильтра используйте щетку. Если вы промывали его водой, тщательно удалите всю влагу.

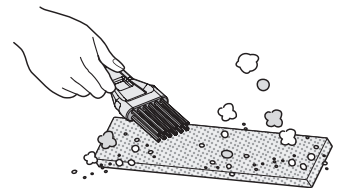

4. Установите HEPA и губчатый фильтры на крышку в следующей последовательности.

* Вставьте прямоугольные выступы сбоку HEPA фильтра в углубления на крышке.

* Следите за тем, чтобы правильно установить HEPA и губчатый фильтр на крышку.

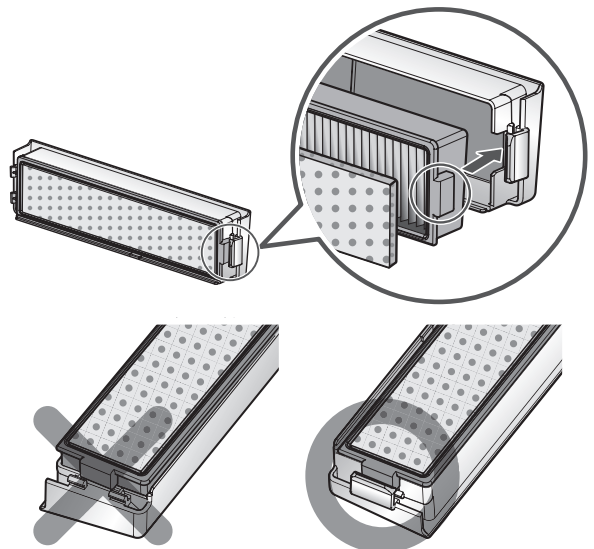

Tip

- Чтобы сохранить производительность робота-пылесоса, очищайте HEPA фильтр, по крайней мере, один раз в неделю щеткой или пылесосом.
- Если вы запускаете робот-пылесос с установленной крышкой фильтра на пылесборнике, но без вставленных фильтров, внутрь может попасть пыль, что приведет к поломке.

ОЧИСТКА ЩЕТКИ

Щетка, расположенная на нижней стороне робота-пылесоса, помогает всасывать пыль. Очищайте щетку в следующей последовательности.

※ **Перед тем как перевернуть основное устройство, положите на пол мягкую ткань и отсоедините пылесборник.**

В противном случае основное устройство может поцарапаться или из пылесборника высыплется пыль.

- 1** Перед тем, как приступить к очистке, отключите питание. Положите робот-пылесос нижней стороной вверх на мягкую ткань.
- 2** После проверки на присутствие посторонних предметов, прижмите фиксирующую защелку и потяните ее, чтобы снять крышку.
- 3** При помощи специального инструмента уберите волосы и прочие посторонние предметы из щетки.

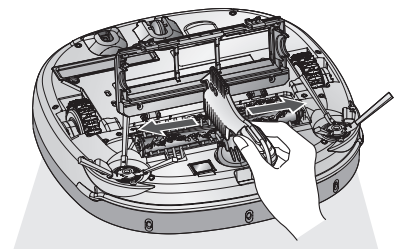
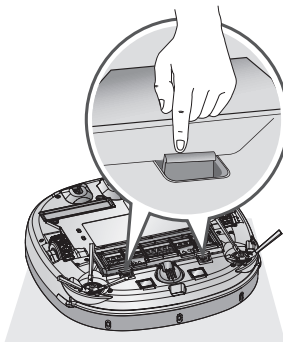
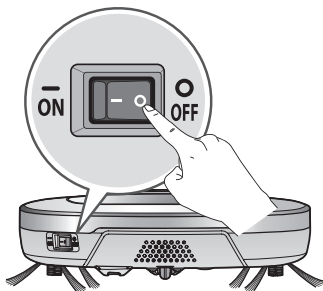

- 4** Наденьте перчатки и от начала до конца прижмите щетку к желтому выступу.
- 5** Нажимая щетку, поднимите желтый выступ, чтобы снять его с основного устройства.
- 6** Очистите щетку пылесосом или ножницами.

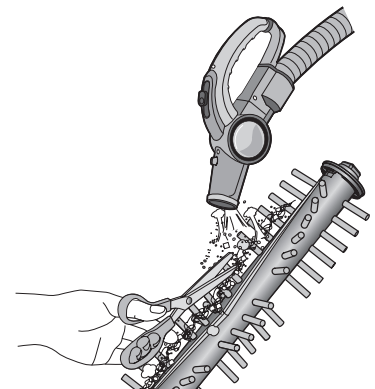
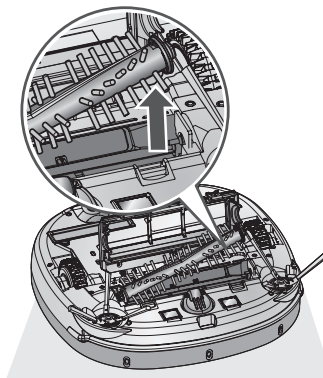
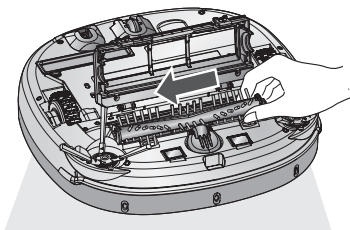

- 7** Установите фиксирующую защелку (прямоугольной формы) сбоку щетки в углубление, соблюдая соответствие цветов.
- 8** Прижимая щетку в направлении, указанном стрелкой, установите фиксирующую защелку (прямоугольной формы) в углубление на противоположной стороне.
- 9** Прижмите и закрывайте крышку, пока не услышите щелчок с обеих сторон фиксирующей защелки.
※ Соблюдайте осторожность, чтобы щетку не прижало крышкой.

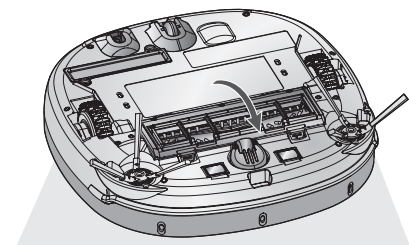
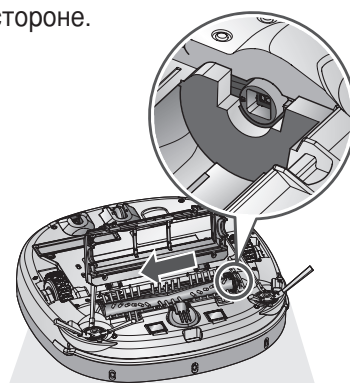
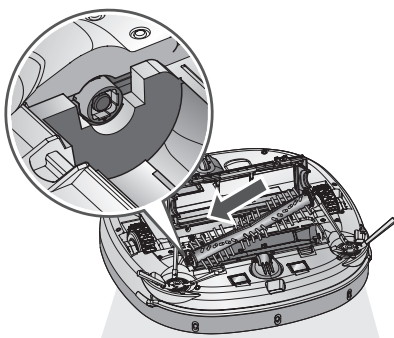

ОЧИСТКА СЕНСОРОВ/КОНТАКТОВ ЗАРЯДНОЙ СТАНЦИИ

У робота-пылесоса Hom-Bot есть сенсоры, благодаря которым он умеет распознавать препятствия, ступени и зарядную станцию. Чтобы поддерживать чувствительность сенсоров и исправную работу, рекомендуется регулярно очищать их.

1. Отключайте питание выключателем на нижней стороне робота-пылесоса. Если питание не отключить, то случайное включение робота-пылесоса может привести к травме.
2. Расположите пылесос на мягкой ткани, переверните щетками вверх.
- * **Перед тем как переворачивать основное устройство обязательно отсоедините пылесборник. В противном случае может высыпаться пыль из пылесборника.**
3. Используя мягкую ткань или щетку для пыли, аккуратно прочистите каждый сенсор, как показано на картинках ниже.

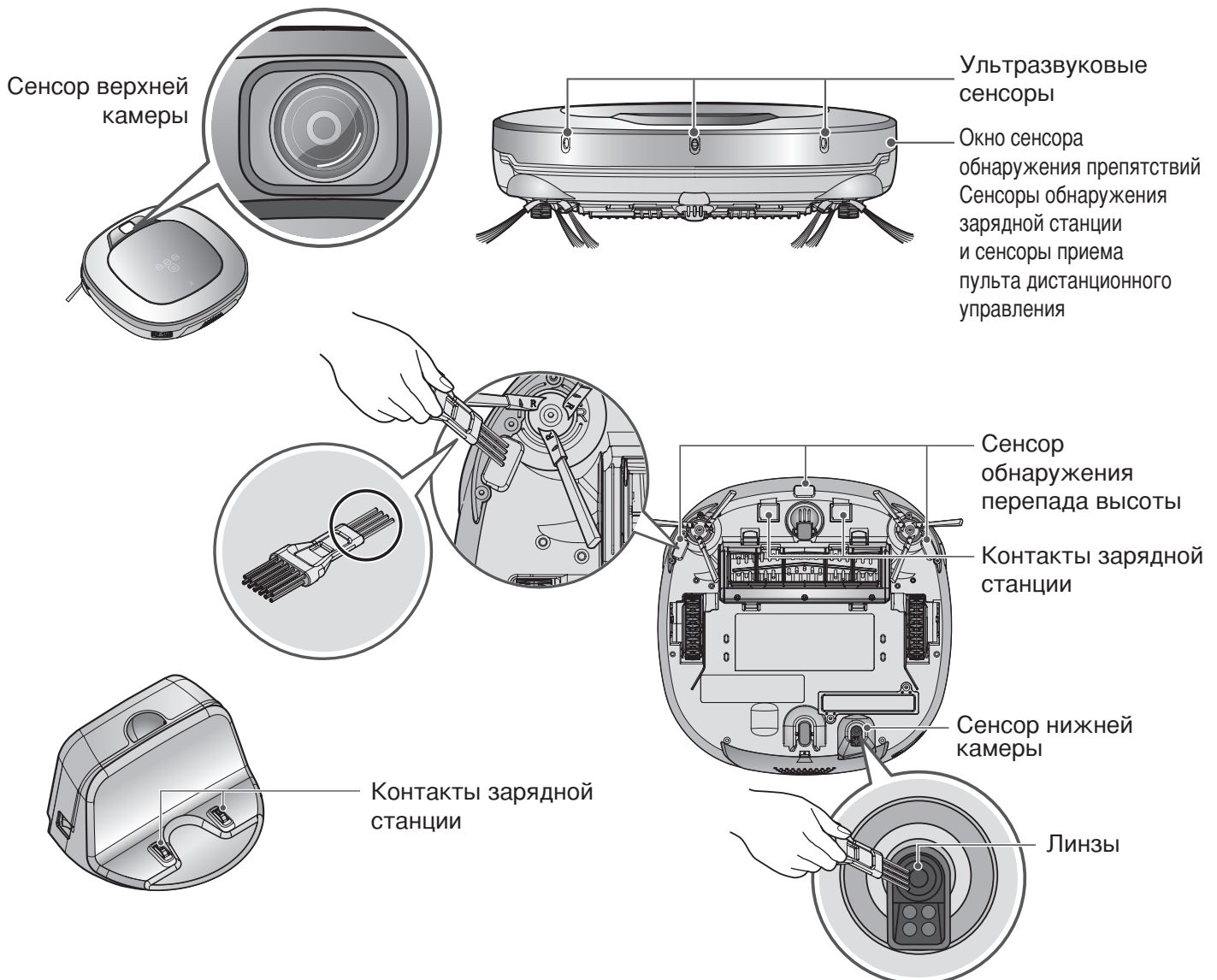
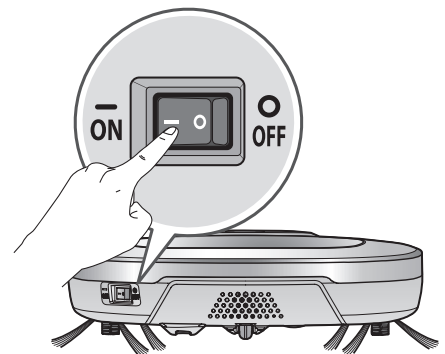

Tip

- Нельзя распылять на сенсоры напрямую воду, бензол, моющие средства и проч. жидкости.
- Повреждение сенсоров или контактов зарядного устройства приводит к нарушениям работы пылесоса.
- Для очистки сенсора / разъема для зарядки, используйте щетку.

ОЧИСТКА БОКОВЫХ ЩЕТОК

Посторонние предметы, как, например, волосы, застрявшие в боковых щетках, могут привести к их повреждению.

Рекомендуем регулярно производить ее очистку (раз в неделю).

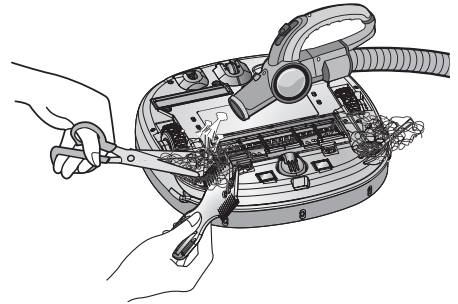

Из-за неровных поверхностей пола или частой чистки вдоль стен, боковые щетки могут потерять форму и повредиться. Рекомендации ниже помогут сохранить боковые щетки в хорошем состоянии.

1. Убедитесь, что боковая щетка вращается беспрепятственно.
2. Выключите питание пылесоса, удержав нажатой кнопку START/STOP на корпусе пылесоса в течение 2х секунд.
3. Поставьте робот на край стола таким образом, чтобы можно было легко произвести очистку боковой щетки. Одновременно удерживайте пылесос для предотвращения падения.
4. Намочите щетку в теплой воде.
5. Прижимайте боковую щетку в течение примерно десяти секунд, чтобы она полностью находилась в воде.
6. Рукой уберите лишнюю воду.
7. Переверните пылесос другой стороной и повторите шаги 4-6 для каждой щетки.
8. Перед началом работы щетки должны полностью высохнуть.

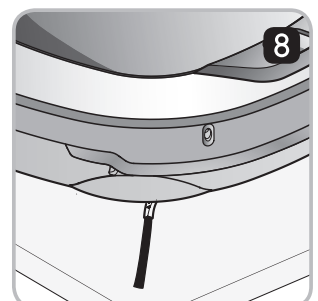
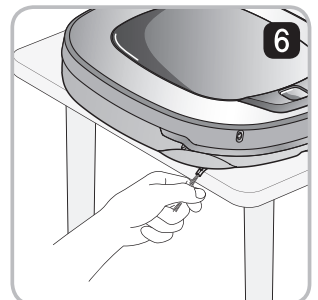
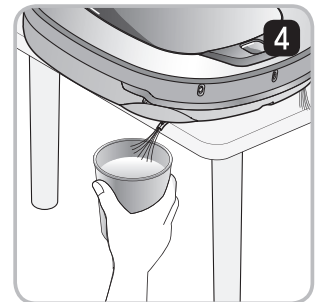
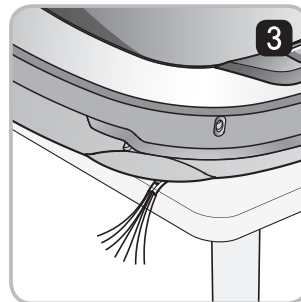
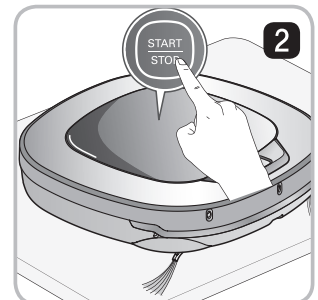
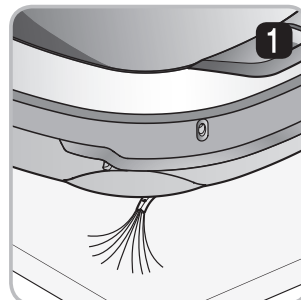

Управление боковыми щетками

1. При помощи отвертки открутите винты и отделите боковую щетку от основного устройства.
2. Удалите волосы после разборки.
3. Соберите боковую щетку, чтобы установить обратно на нижнюю сторону робота-пылесоса, обозначения 'R' и 'L' на щетках соответствуют сторонам робота-пылесоса.

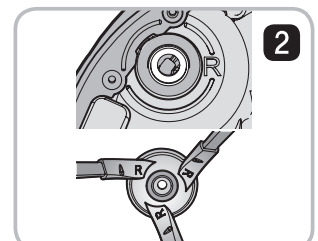
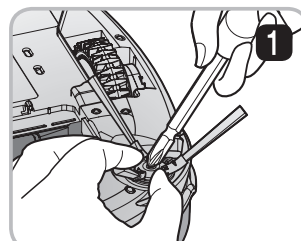

ОЧИЩЕНИЕ НАКЛАДКИ ИЗ МИКРОФИБРЫ

Чтобы избежать появления запаха, грязи и пыли, перед каждой уборкой следует промывать насадку с накладкой из микрофибры. Следуйте данным указаниям, чтобы промыть накладку из микрофибры:

1. Отделите накладку из микрофибры от насадки.

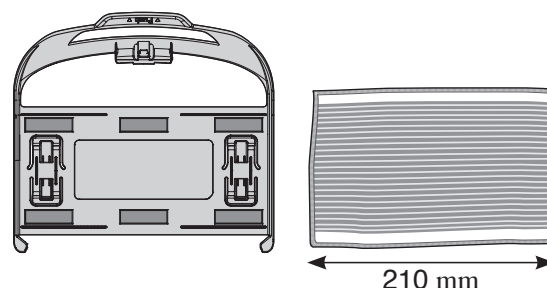

2. Тщательно вымойте ее в воде.



3. Используйте накладку из микрофибры после того как высушите ее на солнце и при хорошей вентиляции.

* Если использовать влажную накладку из микрофибры, это может привести к поломке робота-пылесоса.

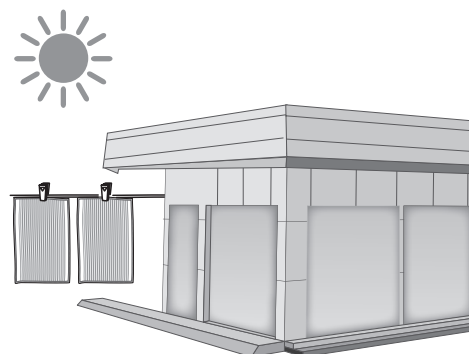

Tip

- Для обеспечения правильного движения пылесоса используйте только накладки идущие в комплекте.
- Вы можете приобрести дополнительную накладку в сервисном центре LG Electronics.

УСТРАНЕНИЕ НЕИСПРАВНОСТЕЙ

При появлении голосового сообщения "Колесики не достают до пола. Пожалуйста, переместите робот-пылесос на ровный участок пола."

Предупреждение появляется, если колесико не достает до поверхности пола или по какой-либо причине отпало.

- Колесико застряло возле входной двери, на балконе, лестнице и т.д.?
 - ▶ Переместите робот-пылесос на ровный участок пола.



При появлении голосового сообщения "Пожалуйста, проверьте отсутствие посторонних объектов на левом / правом колесике."

- Присутствует ли какой-либо посторонний материал на колесике?
 - ▶ Положите на пол мягкую ткань, переверните робот-пылесос и положите его на ткань. Уберите с колесика посторонний материал.
 - * **Перед тем как переворачивать основное устройство обязательно отсоедините пылесборник. В противном случае может высыпаться пыль из пылесборника.**

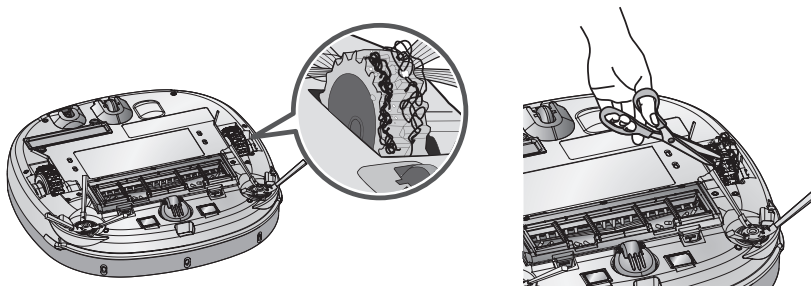

При голосовом сообщении "Робот пылесос не может продолжать уборку. Пожалуйста, проверьте участок вокруг него."

Предупреждение появляется, если робот-пылесос не может продолжать процесс уборки из-за негативных условий.

- Что-либо застряло в работе-пылесосе?
 - ▶ После извлечения застрявшего предмета поставьте робот-пылесос на ровный участок пола.

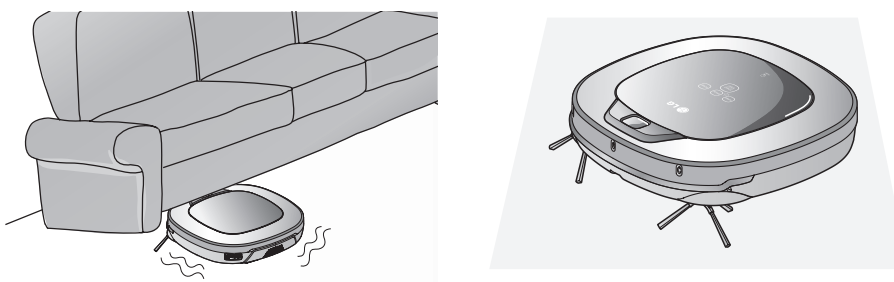

УСТРАНЕНИЕ НЕИСПРАВНОСТЕЙ

При голосовом сообщении "Пожалуйста, проверьте, что пылесборник и фильтр установлены корректно."

Предупреждение появляется, если отсутствует пылесборник или крышка фильтра.

- Проверьте, установлен ли на робот-пылесос пылесборник?
 - ▶ Откройте крышку пылесборника и если пылесборника нет, поставьте его на место.
 - ▶ НЕ ОСТАВЛЯЙТЕ открытой крышку пылесборника.

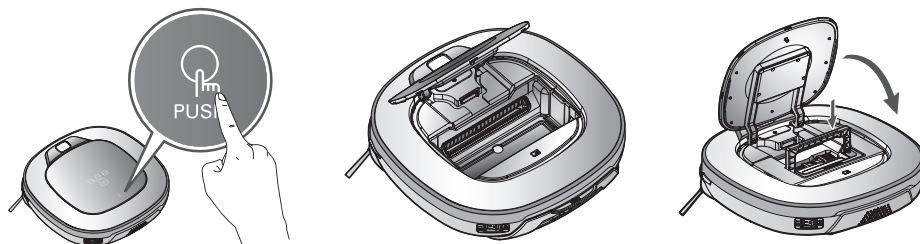

- Убедитесь, что крышка фильтра установлена в пылесборнике.

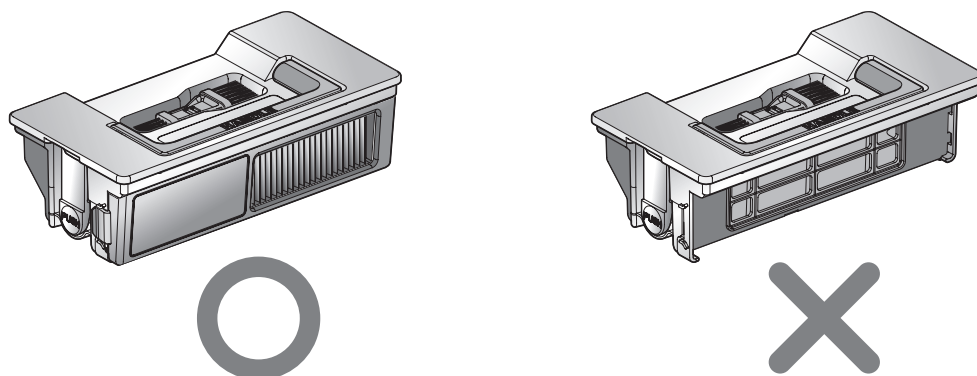

При голосовом сообщении "Низкий заряд аккумулятора. Пожалуйста, установите робот-пылесос на Зарядную станцию для подзарядки."

Когда заряда аккумулятора почти не осталось, прозвучит голосовое сообщение "Низкий заряд аккумулятора".

- Начните зарядку аккумулятора робота-пылесоса, переместив его в зарядную станцию.
 - ▶ Если робот-пылесос находится в зарядной станции, он начнет подзаряжаться и прозвучит мелодия начала подзарядки.

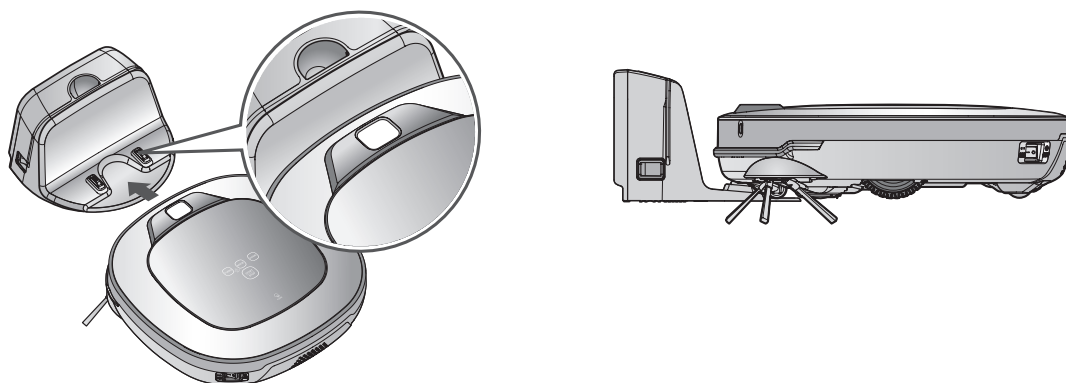

УСТРАНЕНИЕ НЕИСПРАВНОСТЕЙ

При голосовом сообщении "Пожалуйста, уберите все посторонние материалы со щетки на нижней стороне робот-пылесоса."

Предупреждение появляется, если на щетках обнаружен посторонний материал.

Положите на пол мягкую ткань, переверните и положите робот-пылесос на нее.

※ **Перед тем как перевернуть основное устройство необходимо отсоединить пылесборник. В противном случае пыль может высыпаться из пылесборника.**

• Щетка издает громкий, необычный шум.

- ▶ Убедитесь, что щетка установлена надлежащим образом, проверив разделительный паз на щетке.
- ▶ Отсоедините щетку от робота-пылесоса и удалите с нее все посторонние материалы.

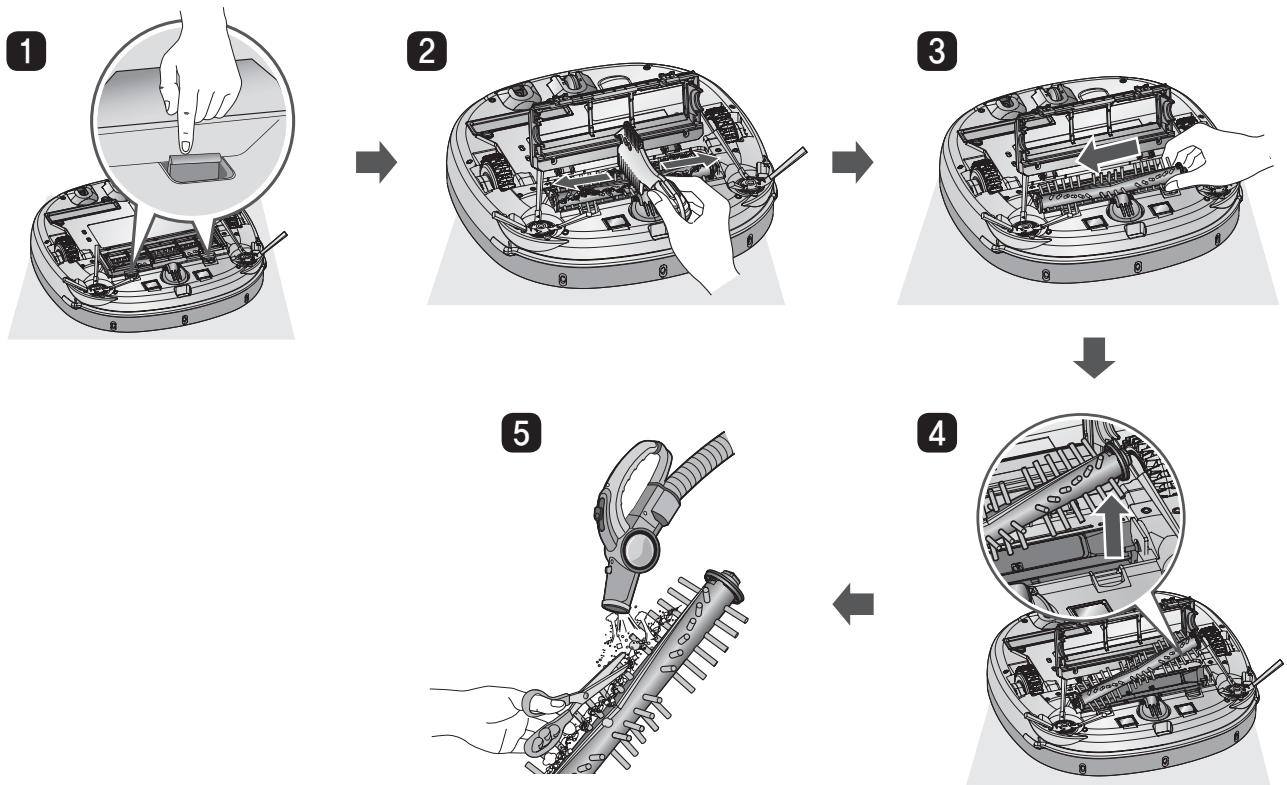

• Щетка или боковая щетка застряла.

- ▶ Уберите все посторонние материалы, такие как провода, волосы, попавшие на щетку или боковую щетку.

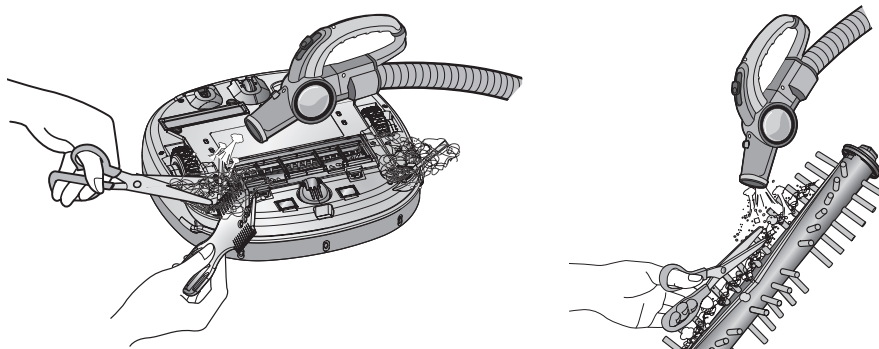

※ Для получения более детальной информации о данной операции, см. инструкции на странице 31.

ПЕРЕД ОБРАЩЕНИЕМ В СЕРВИСНЫЙ ЦЕНТР

Перед обращением в сервисный центр, проверьте :

Неисправность	Устранение (Страница для справки)
Питание пылесоса не включается	Проверьте, что переключатель питания на корпусе пылесоса переключен на ON. (стр. 15)
Питание пылесоса автоматически выключается.	Это не является неисправностью. Функция автоматического отключения предусмотрена у робота-пылесоса Hom-Bot в случае, если после включения питания Вы не пользуетесь им в течение 10 минут. (стр. 17)
Батарея пылесоса не заряжается	<ul style="list-style-type: none">▶ Устраните все препятствия вокруг зарядной станции. (стр. 15)▶ Убедитесь, что зарядная станция подключена к сети питания. (стр. 14)▶ Протрите зарядную станцию сухой тканью.
Мощность всасывания снизилась.	<ul style="list-style-type: none">▶ Проверьте, нет ли посторонних предметов и засоров в щетке, удалите их. (стр. 31)▶ Очистите пылесборник. (стр. 29)▶ Очистите фильтры пылесборника. (стр. 30)
Усилился шум.	<ul style="list-style-type: none">▶ Проверьте правильность установки пылесборника.▶ Проверьте правильность установки фильтров. (стр. 30)▶ Проверьте, нет ли засорений в щетке. (стр. 31)
Пылесос не включается.	<ul style="list-style-type: none">▶ Проверьте, что переключатель питания на корпусе пылесоса переключен на ON. (стр. 15)▶ Проверьте состояние заряда батареи. (стр. 18)
Основная щетка не вращается.	<ul style="list-style-type: none">▶ Очистите щетку. (стр. 31)▶ Проверьте правильность установки щетки. (стр. 31)
Пылесос двигается странно.	<ul style="list-style-type: none">▶ Протрите сенсоры пылесоса с помощью мягкой ткани. (стр. 32)▶ Проверьте правильность закрепления насадки к поддону. (стр. 25)▶ Выключите и включите кнопку питания на корпусе пылесоса.
Пульт дистанционного управления не работает.	<ul style="list-style-type: none">▶ Проверьте состояние батареи в пульте и при необходимости замените её. (стр. 12)▶ Убедитесь, что пылесос находится в зоне досягаемости- не менее 3х метров от пульта управления. (стр. 12)▶ Проверьте включен ли выключатель питания на нижней стороне. (стр. 15)

ТЕХНИЧЕСКИЕ ХАРАКТЕРИСТИКИ

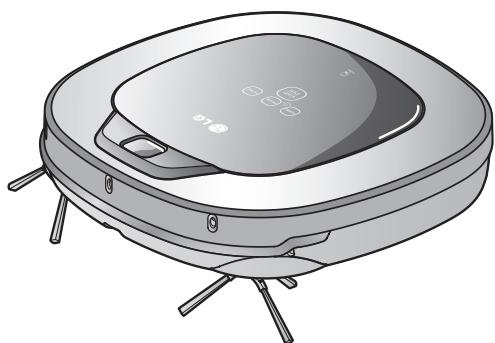

Пункт / Модель	LG Robot Cleaner VR6260 Ser. / VR6270 Ser.
Размеры	340 mm × 340 mm × 89 mm
Вес	3 kg
Потребляемая мощность	14 W
Аккумулятор (при полной зарядке)	DC 16.8 V
Скорость движения	350 s
Время работы	Прибл. 100 минут (Если использовать на обычном деревянном полу)
Время подзарядки	3 часа
Основные функции	Турбо режим Режим обучения Обнаружение препятствий Функция предотвращения падения Уборка по расписанию Индикация ошибок Навигация Автоматическая/Ручная подзарядка Сухая уборка микрофиброй (уборка) Уборка в углах Голосовые сообщения Составление карты Спиральная уборка Повтор уборки Уборка моего места Уборка шаг за шагом Уборка зигзагом

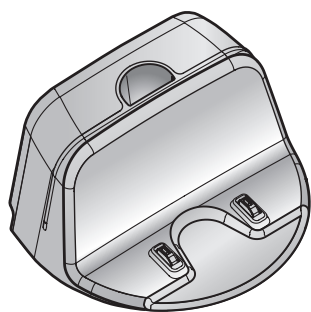

Пункт / Модель	Зарядная станция(VR621)
Размеры	236 mm × 181 mm × 128 mm
НАПРЯЖЕНИЕ / ЧАСТОТА	230 V ~ 50 Hz
выходное остаточное напряжение	DC 17.1 V / 1.1 A
ПОТРЕБЛЯЕМАЯ МОЩНОСТЬ	23 W

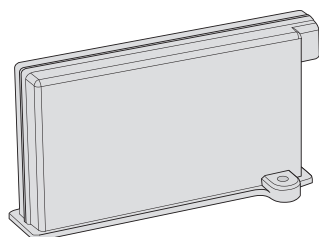

Пункт / Модель	Аккумулятор
Тип	Литий-полимерный аккумулятор
номинальное напряжение	DC 14.8 V / 1900 mAh

СПРАВОЧНАЯ ИНФОРМАЦИЯ

Примечание по программному обеспечению с открытым исходным кодом

Для получения исходного кода по GPL, LGPL, MPL и прочим лицензиям ПО с открытым кодом, которое содержится в данном изделии, посетите вебсайт <http://opensource.lge.com>.

В дополнение к открытому коду все соответствующие гарантийные условия, отказы от гарантийных обязательств и ссылки на авторские права доступны для загрузки.

Снятие / Установка батареи

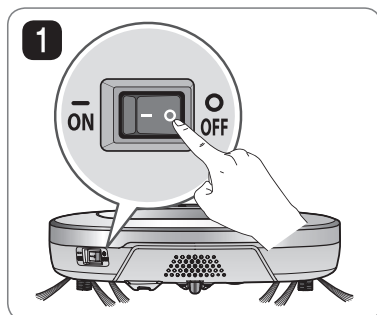

1 Выключите главный выключатель питания на задней левой стороне робота-пылесоса

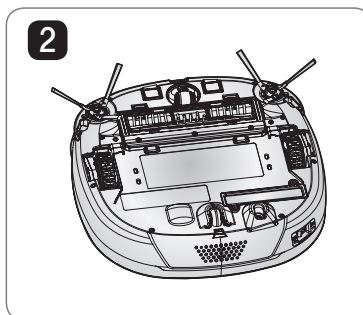

2 Положите на пол мягкую ткань, снимите пылесборник, и переверните робот-пылесос.

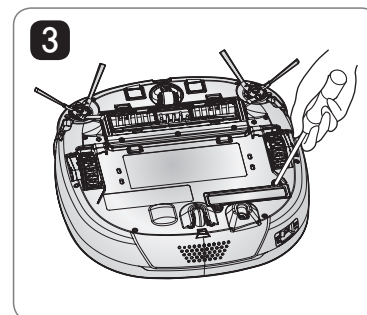

3 Открутите винт отверткой.

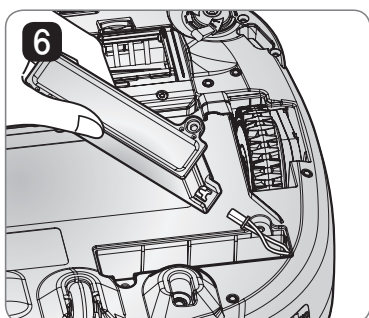

6 Устанавливайте батарею в обратном порядке.

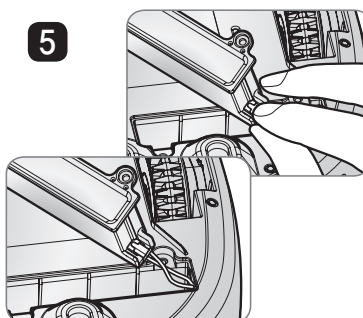

5 Отсоедините провода от батареи, нажав на соединительный зажим.

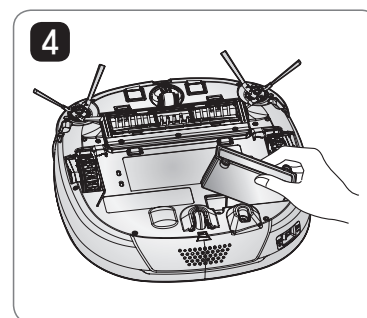

4 Снимите батарею с устройства.

! Предупреждение

Возможны воспламенение, взрыв, удар током или разложение.

- Не заряжайте этот батарейный блок (далее - Блок) никаким другим зарядным устройством, кроме того, которое идет к нему в комплекте.
- Не роняйте, не раздавливайте, не прокалывайте, не разрезайте Блок, а также не закорачивайте его контакты - любое такое действие повредит Блок.
- Какие бы ни были обстоятельства - не пытайтесь разобрать блок. В случае повреждения или ненадлежащей работы Блока, отнесите его в сервисный центр.
- Не держите этот блок возле источника тепла, а также не бросайте его в огонь или воду.
- Во время подзарядки оберегайте Блок от влажности и сырости.
- Не давайте детям, младенцам и домашним животным.



Утилизация старых батарей и аккумуляторов

1. Символ на батарее или аккумуляторе, изображающий перечеркнутое мусорное ведро на колесах, означает, что на изделие распространяется Директива 2006/66/СЕ.
2. Данный символ может быть со значком химического элемента: ртути(Hg), кадмия(Cd) или свинца(Pb), если батарея содержит более 0,0005% ртути, 0,002% кадмия или 0,004% свинца.
3. Все аккумуляторы и батареи следует утилизировать отдельно от бытового мусора, в специальных местах сбора, назначенных правительственными или местными органами власти.
4. Правильная утилизация старых батарей и аккумуляторов поможет предотвратить потенциально вредное воздействие на окружающую среду и здоровье человека.
5. Для получения более подробных сведений об утилизации батарей и аккумуляторов обратитесь в администрацию города, службу, занимающуюся утилизацией или в магазин, где был приобретен продукт.



Утилизация использованного оборудования

1. Если на изделии присутствует изображение перечеркнутого мусорного контейнера на колесах, данное изделие подпадает под действие директивы 2002/96/ЕС.
2. Все электрические и электронные приборы должны утилизироваться отдельно от бытовых отходов в специально предназначенных для этого пунктах приема, утвержденных правительственными или местными административными учреждениями.
3. Надлежащая утилизация использованного оборудования поможет избежать негативных последствий для окружающей среды и здоровья человека.
4. За подробной информацией по утилизации использованного оборудования обращайтесь в местные службы, службы переработки отходов или в торгующую организацию, продавшую товар.

