

MCM6...



BOSCH

de Gebrauchsanleitung
en Operating instructions
fr Notice d'utilisation
it Istruzioni per l'uso
nl Gebruiksaanwijzing
da Brugsanvisning
no Bruksanvisning
sv Bruksanvisning
fi Käyttöohje

es Instrucciones de uso
pt Instruções de serviço
el Οδηγίες χρήσης
tr Kullanma talimatı
pl Instrukcja obsługi
hu Használati utasítás
uk Інструкція з експлуатації
ru Инструкция по эксплуатации
ar تعليمات الاستخدام

От всего сердца поздравляем Вас с покупкой нового прибора фирмы BOSCH.

Вы приобрели современный, высококачественный бытовой прибор. Дополнительную информацию о нашей продукции Вы найдете на нашей странице в Интернете.

Содержание

Для Вашей безопасности	187
Комплектный обзор	189
Эксплуатация	190
Рекомендации по применению ...	196
Чистка и уход	196
Хранение	198
Помощь при устранении неисправностей	198
Специальные принадлежности ...	199
Указания по утилизации	199
Гарантийные условия	199

Для Вашей безопасности

Перед использованием внимательно прочтите эту инструкцию для получения важных указаний по технике безопасности и эксплуатации данного прибора.

Производитель не несет ответственности за повреждения, возникшие в результате несоблюдения указаний по правильному применению прибора.

Данный прибор предназначен для переработки продуктов в обычном для домашнего хозяйства количестве в домашних или бытовых условиях и не рассчитан для использования в коммерческих целях. Применение в бытовых условиях включает, например: использование в кухнях для сотрудников магазинов, офисов, сельскохозяйственных и других промышленных предприятий, а также использование гостями пансионатов, небольших отелей и подобных заведений.

Прибор можно использовать только для переработки такого количества продуктов и в течение такого времени, которые характерны для домашнего хозяйства.

Данный прибор пригоден для перемешивания, замешивания, взбивания, нарезки и шинкования продуктов.

При использовании разрешенных производителем принадлежностей возможны другие варианты применения.

Прибор нельзя использовать для переработки других предметов или веществ.

Прибор можно использовать только с оригинальными принадлежностями.

Пожалуйста, сохраните инструкцию по эксплуатации.

При передаче прибора третьему лицу необходимо также передать ему эту инструкцию по эксплуатации.

▲ Общие указания по технике безопасности

Опасность поражения электрическим током

Данный прибор не предназначен для использования детьми.

Прибор и его сетевой шнур держать вдали от детей.

Лица с ограниченными физическими, сенсорными или умственными способностями или с недостатком опыта и знаний могут пользоваться приборами только под присмотром или если они получили указания по безопасному использованию прибора и осознали связанные с этим опасности.

Детям нельзя играть с прибором.

Подключать и использовать прибор только в соответствии с техническими данными на типовой табличке.

Использовать только в том случае, если у прибора и его сетевого шнура нет никаких повреждений.

Прибор всегда отсоединять от электросети, когда он остается без присмотра, а также перед его сборкой, разборкой и чисткой.

Не протягивать сетевой шнур прибора через острые края или горячие поверхности. Если сетевой шнур данного прибора будет поврежден, то, во избежание опасных ситуаций, его должен будет заменить производитель, или его сервисная служба, или лицо с аналогичной квалификацией.

Ремонт прибора поручать только нашей сервисной службе.

▲ Указания по технике безопасности для данного прибора

Опасность травмирования

Опасность поражения электрическим током

При перебоях электроснабжения прибор остается включенным и после возобновления электроснабжения снова начинает работать.

Принадлежности и насадки заменять только после полной остановки привода (поворотный переключатель в положении «0/off») и извлечения вилки из розетки. Основной блок никогда не погружать в жидкости, никогда не держать под проточной водой и не мыть в посудомоечной машине.

Перед устранением неисправности извлечь вилку из розетки.

Опасность травмирования вращающимися насадками!

Во время эксплуатации никогда не опускать руки в смесительную чашу. Для подталкивания ингредиентов всегда использовать толкатель. После выключения привод еще некоторое время продолжает работать. Насадки заменять только после полной остановки привода.

Опасность травмирования об острые ножи!

Универсальный нож брать только за пластмассовые края.
Универсальный нож при неиспользовании всегда хранить в защитном чехле.

Не опускать руку в загрузочное отверстие. Для подталкивания использовать только толкатель.

Не трогать острые ножи и выступы дисков-измельчителей.

Диски-измельчители брать только за края!

Опасность травмирования об острые ножи/вращающийся привод!

Никогда не опускать руки в установленный блендер!

Блендер снимать/устанавливать только после полной остановки привода. Не трогать ножи блендера голыми руками.

Для чистки использовать щетку.

Опасность ошпаривания!

При переработке в блендере горячих продуктов через воронку в крышке выходит пар. Заливать не более 0,4 литра горячей или сильнопенящейся жидкости.

▲ Разъяснение символов на приборе и принадлежностях



Соблюдать указания в инструкции по эксплуатации.



Осторожно! Вращающиеся ножи.



Осторожно! Вращающиеся насадки.
Не опускать руку в загрузочное отверстие.

В данной инструкции по эксплуатации описываются различные модели.

На страницах с рисунками приведен обзор различных моделей (**Рисунок 1**)

Комплектный обзор

Пожалуйста, откройте страницы с рисунками.

Рисунок 1

Основной блок

1 Поворотный переключатель

«0/off» = остановка

«M» = мгновенное включение на максимальное число оборотов, удерживать переключатель в течение всего процесса переработки продуктов.

«min»/«max» = рабочая скорость плавно регулируется с низкого до высокого числа оборотов.

«Pulse» = положение переключателя для прерывистого режима работы с максимальным числом оборотов. Рекомендуется для приготовления, напр., молочных коктейлей в блендере.

2 Индикатор рабочего состояния

Светится во время работы. Мигает в случае ошибок управления прибором, при срабатывании электронного предохранителя или при неисправности прибора, см. раздел «Помощь при устранении неисправностей».

3 Привод

4 Отсек для сетевого шнура

Смесительная чаша с принадлежностями

- 5 Смесительная чаша
- 6 Крышка
- 7 а) Толкатель
б) Вставка толкателя
- Насадки
- 8 Приводная ось
- 9 Держатель для насадок
- 10 Универсальный нож с защитным чехлом
- 11 Месильная насадка
- 12 Венчик для перемешивания
- 13 Держатель дисков
- 14 Двусторонний диск-резка – для нарезки на толстые/тонкие ломтики
- 15 Двусторонний диск-шинковка – крупная/мелкая
- 16 Диск для картофеля фри *
- 17 Диск для нарезки овощей для блюд азиатской кухни *
- 18 Соковыжималка для цитрусовых *
 - а) Сито
 - б) Конус соковыжималки
- 19 Насадка для нарезки кубиками с приводной осью *
 - а) Приводная ось
 - б) Основание
 - с) Зажимы
 - д) Ножевая вставка
 - е) Режущий диск
 - ф) Крышка ножа
 - г) Приспособление для чистки режущей решетки
- 20 Универсальный измельчитель *
 - а) стакан с приводом
 - б) Крышка
- 21 Блендер
 - а) стакан блендера с приводом
 - б) Крышка
 - с) Загрузочное отверстие
 - д) Воронка
- 22 Сумка для принадлежностей *

* Не для всех моделей.

Управление

Перед первым использованием тщательно почистить прибор и принадлежности, см. раздел «Чистка и уход».



Внимание!

Включать и выключать прибор только с помощью поворотного переключателя (1). Выключение путем открывания крышки (6, 20b, 21b) приводит к повреждению прибора.



Важно!

Смесительная чаша (5), крышка/стакан универсального измельчителя (20) и стакан блендера (21a) не пригодны для использования в микроволновой печи!

Подготовка

- Поставить основной блок на гладкую, прочную и чистую поверхность.
- Извлечь сетевой шнур из отсека для сетевого шнура на необходимую длину.

Смесительная чаша с принадлежностями/насадками



Опасность травмирования вращающимися насадками!

Во время эксплуатации никогда не опускать руки в смесительную чашу. Для подталкивания ингредиентов всегда использовать толкатель (7). После выключения привод еще некоторое время продолжает работать. Насадки заменять только после полной остановки привода.



Внимание!

При использовании смесительной чаши прибор может быть включен только с установленной чашей, а также с установленной и плотно прикрученной крышкой.

Универсальный нож (10)

для измельчения и рубки.

**Опасность травмирования об острые ножи!**

Универсальный нож брать только за пластмассовые края.

Универсальный нож при неиспользовании всегда хранить в защитном чехле.

Месильная насадка (11)

для перемешивания и для замешивания теста, а также для подмешивания ингредиентов, не предназначенных для измельчения.

**Венчик для перемешивания (12)**

для сливок, взбитых белков, и легкого теста. Не предназначен для твердых ингредиентов.



Перед использованием установить венчик для перемешивания.

- Вставить венчик для перемешивания в корпус редуктора и зафиксировать (рисунок 5-5b).

Рисунок 5

- Установка смесительную чашу (стрелка на смесительной чаше напротив точки на приборе) и повернуть ее по часовой стрелке до упора.
- Установка универсального ножа/месильной насадки:
 - Вставить приводную ось в держатель для насадок и надавить до фиксации.
 - Вставить держатель для насадок в смесительную чашу.
 - Надеть универсальный нож/месильную насадку на держатель для насадок и отпустить.
- Установка венчика для перемешивания:
 - Вставить приводную ось в смесительную чашу.
 - Надеть венчик для перемешивания на приводную ось, слегка повернув.

**Внимание!**

Продукты для переработки загружать только после установки насадок.

- Загрузить ингредиенты.

- Установить крышку (стрелка на крышке напротив точки на смесительной чаше) и повернуть по часовой стрелке. Носик крышки должен до упора войти в прорезь ручки смесительной чаши.
- Вставить толкатель и вставку толкателя.
- Вставить вилку в розетку.
- Установить поворотный переключатель на необходимую ступень.
- Для добавления ингредиентов перевести поворотный переключатель в положение «0/off».
- Извлечь толкатель и загрузить ингредиенты через загрузочное отверстие.
- Жидкость добавлять через толкатель. Вставку толкателя можно использовать в качестве мерного стаканчика.

Диски-измельчители**Опасность травмирования об острые ножи!**

Не трогать острые ножи и выступы дисков-измельчителей. Диски-измельчители брать только за края!

Двусторонний диск-резка – для нарезки на толстые/тонкие ломтики (14)

для нарезки фруктов и овощей.

Обозначения на двустороннем диске-резке:

«1» – сторона для нарезки на толстые ломтики

«3» – сторона для нарезки на тонкие ломтики

Внимание!

Двусторонний диск-резка не предназначен для нарезки твердого сыра, хлеба, булочек и шоколада.

Вареный, неразваривающийся картофель нарезать только после охлаждения.

Двусторонний диск-шинковка – крупная/мелкая (15)

для шинковки овощей, фруктов и сыра любых сортов, кроме твердого (напр., пармезана).

Обозначения на двустороннем диске-шинковке:

«2» – сторона для крупной шинковки

«4» – сторона для мелкой шинковки

Внимание!

Двусторонний диск-шинковка не предназначен для измельчения орехов.

Мягкий сыр натирать только стороной с крупными отверстиями.

Диск для картофеля фри (16)

Для нарезки сырого картофеля для картофеля фри.



Диск для нарезки овощей для блюд азиатской кухни (17)

Нарезает фрукты и овощи тонкими полосками для овощных блюд азиатской кухни.



Указание:

Диск для картофеля фри и диск для нарезки овощей для блюд азиатской кухни устанавливать ножом вверх. Подходящие для этих целей диски можно приобрести в специализированных магазинах (см. раздел «Специальные принадлежности»).

Рисунок 6

- Установить смесительную чашу (стрелка на смесительной чаше напротив точки на приборе) и повернуть ее по часовой стрелке до упора.
- Вставить приводную ось в смесительную чашу.
- Извлечь диск из защитного чехла.
- Установить диск на держатель для дисков.
- Повернуть диск необходимой стороной (резка/шинковка) вверх. Положить диск на держатель для дисков таким образом, чтобы захваты держателя для дисков заходили в отверстия дисков. Диск должен **лежать на боковых выступах** держателя для дисков.
- Установить держатель для дисков на приводную ось, слегка повернув его.



Опасность травмирования об острые ножи!

Не опускать руку в загрузочное отверстие. Для подталкивания ингредиентов использовать только толкатель.

- Установить крышку (стрелка на крышке напротив точки на смесительной чаше) и повернуть по часовой стрелке. Носик крышки должен до упора войти в прорезь ручки смесительной чаши.
- Вставить толкатель и вставку толкателя.
- Вставить вилку в розетку.
- Установить поворотный переключатель на необходимую ступень.
- Загрузить продукты для нарезки или шинковки. Продукты для нарезки или шинковки лишь слегка подталкивать толкателем.
- Извлечь толкатель и загрузить ингредиенты через загрузочное отверстие.
- Длинные и тонкие продукты для нарезки добавлять через толкатель. Для этого извлечь вставку толкателя.

Внимание!

Смесительную чашу опорожнять прежде, чем она наполнится настолько, что нарезанные или нашинкованные продукты начнут доставать до держателя для дисков.

Указание для измельчения шоколада:

Загрузить шоколад **перед включением** и накрыть толкателем. После включения подталкивать толкателем.

После работы

- Перевести поворотный переключатель в положение «0/off».
- Извлечь вилку из розетки.
- Повернуть крышку против часовой стрелки и снять ее.
- Извлечение насадок:
 - Извлечь держатель для насадок вместе с универсальным ножом или с месильной насадкой из смесительной чаши. Снять насадку с держателя для насадок. После чистки универсального ножа надеть защитный чехол.
 - Снять венчик для перемешивания с приводной оси. Извлечь приводную ось из смесительной чаши. Для чистки разобрать венчик для перемешивания (рисунок 14).
 - Извлечь из смесительной чаши держатель для дисков, удерживая за выемки. Извлечь диски. Извлечь приводную ось из смесительной чаши.

- Повернуть смесительную чашу против часовой стрелки и снять ее.
- Провести чистку всех деталей, см. раздел «Чистка и уход».

Соковыжималка для цитрусовых



для отжима сока из цитрусовых, напр.: апельсинов, грейпфрутов, лимонов.



Внимание!

Использовать соковыжималку для цитрусовых только в полностью собранном виде.

Рисунок D

- Установить смесительную чашу (стрелка на смесительной чаше напротив точки на приборе) и повернуть ее по часовой стрелке до упора.
- Вставить приводную ось в смесительную чашу.
- Установить сито на приводную ось (стрелка соковыжималки для цитрусовых напротив стрелки на смесительной чаше) и повернуть по часовой стрелке. Носик сита должен войти до упора в прорезь ручки смесительной чаши.
- Установить конус соковыжималки и прижать его.
- Вставить вилку в розетку.
- Для отжима сока из фруктов установить поворотный переключатель на низкую скорость и прижать фрукт к конусу соковыжималки.

Внимание!

Следить за уровнем наполнения. Максимальное количество переработки: 1000 мл фруктового сока.

После работы

- Перевести поворотный переключатель в положение «0/off».
- Извлечь вилку из розетки.
- Повернуть соковыжималку для цитрусовых против часовой стрелки и снять ее.
- Повернуть смесительную чашу против часовой стрелки и снять ее.
- Провести чистку всех деталей, см. раздел «Чистка и уход».

Насадка для нарезки кубиками



Насадка для нарезки продуктов кубиками.



Опасность травмирования об острые ножи/вращающийся привод!

Никогда не вставлять пальцы в установленную насадку для нарезки кубиками!

Снимать/устанавливать насадку для нарезки кубиками только после полной остановки привода.

Насадка для нарезки кубиками работает только с плотно закрученной крышкой.

При разборке/сборке насадки для нарезки кубиками, режущий диск брать только за пластмассовую ручку посередине.



Внимание! Указания по использованию!

Насадка для нарезки кубиками предназначена только для нарезки картофеля (сырого или вареного), моркови, огурцов, помидоров, паприки, репчатого лука, бананов, яблок, груш, клубники, дынь, киви, яиц, мягкого сыра (напр.: брынзы, моцареллы), мягкого нарезного сыра (напр.: эментальского, гауды), мягкой колбасы (напр., мортаделлы), вареного или жареного мяса птицы без костей. Продукты не должны быть в замороженном виде.

Перед переработкой семечковых и косточковых плодов (яблок, персиков и пр.) необходимо удалить семечки и косточки. Перед переработкой вареного или жареного мяса его необходимо отделить от костей.

Несоблюдение этих указаний может привести к повреждению насадки для нарезки кубиками, включая режущую решетку и вращающийся нож.

Если насадка для нарезки кубиками используется не по назначению, в измененном виде или ненадлежащим образом, то фирма Robert Bosch Hausgeräte GmbH не несет ответственности за возможные повреждения.

**Внимание!**
Указания по использованию!

Это исключает также ответственность за повреждения (напр., затупившиеся или деформированные ножи), которые возникают в результате переработки непредназначенных продуктов.

**Важное указание**

При работе с насадкой для нарезки кубиками необходимо использовать приводную ось, входящую в комплект насадки для нарезки кубиками (рисунок 1-2).

Рабочую скорость выбирать в зависимости от нарезаемых продуктов.

Низкая рабочая скорость («min»):

вареные картофель, морковь и яйца; мягкий сыр (брынза, моцарелла); огурцы; бананы; клубника; дыни.

Средняя рабочая скорость:

сырые картофель и морковь, мягкая колбаса (напр., мортаделла), мягкий нарезной сыр (напр.: эмментальский, гауда); паприка; помидоры; репчатый лук; яблоки, киви.

**Внимание!**

При работе с насадкой для нарезки кубиками никогда не использовать прерывистый режим работы («Pulse»).

Важные указания:

- В продуктах не должно быть костей, семечек или других твердых составляющих.
- Продукты не должны быть в замороженном виде.
- Фрукты/овощи не должны быть слишком спелыми, иначе из них может вытечь сок.
- Вареные продукты охладить перед нарезкой, так как они после этого станут тверже и будут лучше нарезаться.
- Нажимая на толкатель сильнее или слабее при подталкивании, можно регулировать длину кубиков.

Сборка насадки для нарезки кубиками
Рисунок 1-3

- Вставить ножевую вставку в основание. Обратить внимание на выемки!
- Вставить режущий диск в основание.
- Перевести все 4 зажима в верхнее положение до фиксации.

Работа с насадкой для нарезки кубиками**Рисунок 1-4**

- Надеть приводную ось для насадки для нарезки кубиками на привод основного блока.
- Установить смесительную чашу (стрелка на смесительной чаше напротив точки на приборе) и повернуть ее по часовой стрелке до упора.
- Установить насадку для нарезки кубиками.
Стрелка на насадке для нарезки кубиками должна совпадать со стрелкой на смесительной чаше!
Насадка для нарезки кубиками должна полностью сидеть на приводной оси!
При необходимости повернуть ножевую вставку при помощи крышки ножа в правильное положение (рисунок 1-6).
- Снять крышку ножа.
- Установить крышку (стрелка на крышке напротив точки на смесительной чаше) и повернуть по часовой стрелке. Носик крышки должен до упора войти в прорезь ручки смесительной чаши.
- Вставить толкатель и вставку толкателя.
- Вставить вилку в розетку.
- Установить поворотный переключатель на необходимую рабочую ступень.
- Положить предназначенные для нарезки продукты в загрузочный ствол. При необходимости легко подталкивать толкателем. Если требуется, предварительно измельчить продукты.

Внимание!

Смесительную чашу своевременно опорожнять:

- после переработки макс. 500 граммов продуктов,
- прежде чем нарезанные кубики начнут доставать до нижнего края насадки для нарезки кубиками.

После работы

- Перевести поворотный переключатель в положение «0/off».
- Извлечь вилку из розетки.
- Повернуть крышку против часовой стрелки и снять ее.
- Надеть крышку ножа.
- Извлечь из смесительной чаши насадку для нарезки кубиками.
- Повернуть смесительную чашу против часовой стрелки и снять ее.
- Снять приводную ось.
- С помощью приспособления для чистки режущей решетки удалить из режущей решетки остатки продуктов.

Блендер

для смешивания жидких или полутвердых продуктов, для измельчения/рубки сырых фруктов и овощей, для приготовления пюре.



Опасность травмирования об острые ножи/вращающийся привод!

Никогда не опускать руки в установленный блендер!

Блендер работает только с плотно закрученной крышкой. Блендер снимать только после полной остановки привода.



Опасность ошпаривания!

При переработке в блендере горячих продуктов через воронку в крышке выходит пар. Заливать не более 0,4 литра горячей или сильнопенящейся жидкости.

Внимание!

Блендер можно повредить.

Не перерабатывать замороженные ингредиенты (за исключением кубиков льда). Блендер не должен работать пустой.

Работа с блендером**Внимание!**

Для эксплуатации блендера его крышка должна быть установлена и плотно закручена.

Рисунок 1

- Установить стакан блендера (стрелка на стакане блендера напротив точки на приборе) и повернуть его по часовой стрелке до упора.
- Загрузить ингредиенты. Максимальное количество жидкости = 1,5 литра (сильнопенящихся или горячих жидкостей не более 0,4 литра). Оптимальное количество для переработки твердых ингредиентов = 80 грамм.
- Установить крышку и повернуть ее по часовой стрелке. Носик крышки должен до упора войти в прорезь ручки блендера.
- Установить поворотный переключатель на необходимую ступень.
- Для добавления ингредиентов перевести поворотный переключатель в положение «0/off».
- Снять крышку и добавить ингредиенты

или

- извлечь воронку и постепенно загружать твердые ингредиенты через загрузочное отверстие

или

- залить жидкие ингредиенты через воронку.

После работы с блендером

- Перевести поворотный переключатель в положение «0/off».
- Извлечь вилку из розетки.
- Повернуть блендер против часовой стрелки и снять его.
- Повернуть крышку против часовой стрелки и снять ее.

Рекомендация: Блендер лучше всего очистить сразу после использования, см. раздел «Чистка и уход».

Универсальный измельчитель



для измельчения небольшого количества мяса, твердого сыра, репчатого лука, петрушки, чеснока, фруктов и овощей.

Не допускается измельчение кофейных зерен, горошин перца, сахара, мака и хрена.



Опасность травмирования об острые ножи/вращающийся привод!

Никогда не опускать руки в стакан универсального измельчителя!

Для удаления измельченных продуктов использовать подходящие подручные средства (напр., ложку).

Снимать универсальный измельчитель только после полной остановки привода. Универсальный измельчитель работает только с плотно закрученной крышкой.

Рисунок К

- Установить стакан (стрелка на стакане напротив точки на приборе) и повернуть его по часовой стрелке до упора.
- Положить предназначенные для измельчения продукты в стакан.
- Установить крышку и повернуть ее по часовой стрелке. Носик крышки должен войти до упора в прорезь стакана.
- Установить поворотный переключатель на ступень «М» и удерживать его. Чем дольше прибор остается включенным, тем больше измельчаются продукты. При измельчении зелени необходимая степень измельчения может быть достигнута уже за очень короткое время работы. Иногда достаточно лишь короткое включение ступени «М».

После работы

- Отпустить поворотный переключатель.
- Извлечь вилку из розетки.
- Повернуть универсальный измельчитель против часовой стрелки и снять его.

- Перевернуть универсальный измельчитель, измельченные продукты упадут в крышку.
- Повернуть стакан против часовой стрелки и снять его.
- Остатки измельченных продуктов удалить из стакана с помощью подходящего подручного средства (напр., ложки).
- Провести чистку всех деталей, см. раздел «Чистка и уход».

Рекомендации по применению

Спортивный напиток

270 г меда (из холодильника, 5 °С)

5 г корицы

230 г молока

- Положить в блендер мед с корицей и перемешать на ступени «М».
- Через 5 секунд добавить молоко и перемешивать все в течение 3 секунд.



Дальнейшие рекомендации содержатся в прилагаемой краткой инструкции.

Подробные рецепты для применения своего нового кухонного комбайна Вы найдете также на сайте:

www.bosch-home.com/recipesMCM6

Чистка и уход

Данный прибор не требует технического обслуживания!

Тщательная чистка гарантирует длительную сохранность.

Дополнительные сведения можно получить в краткой инструкции.



Опасность поражения электрическим током!

Основной блок никогда не погружать в жидкости, никогда не держать под проточной водой и не мыть в посудомоечной машине.

Внимание!

Не использовать абразивные чистящие средства. Поверхности прибора могут быть повреждены.

Рекомендации:

- При переработке, напр., моркови и краснокочанной капусты на пластмассовых деталях появляется цветной налет, который можно удалить с помощью нескольких капель растительного масла.
- Сумку для принадлежностей чистить при необходимости. Следовать указаниям по уходу в сумке.

Чистка основного блока

- Извлечь вилку из розетки.
- Протереть основной блок влажной тряпкой. При необходимости использовать немного средства для мытья посуды.
- В заключение вытереть прибор насухо.

Чистка смесительной чаши с принадлежностями**Опасность травмирования об острые ножи!**

*Универсальный нож брать только за пластмассовые края.
Универсальный нож при неиспользовании всегда хранить в защитном чехле.*

**Важное указание**

Все детали смесительной чаши вкл. принадлежности (5–7) и насадки (8–17; кроме редуктора венчика для перемешивания) можно мыть в посудомоечной машине.

Пластмассовые детали не зажимать в посудомоечной машине между посудой, так как возможна их деформация. Венчик для перемешивания для чистки можно разобрать.

Рисунок 14

- Осторожно снять венчик с держателя и снять крышку.
- Осторожно почистить редуктор с помощью щетки.
- Венчик можно мыть в посудомоечной машине.
- После чистки собрать венчик.

Чистка соковыжималки для цитрусовых

Все детали можно мыть в посудомоечной машине. Конус соковыжималки лучше всего промыть сразу после использования со всех сторон под проточной водой. Так остатки фруктов не присохнут.

Чистка насадки для нарезки кубиками**Опасность травмирования об острые ножи!**

При разборке/сборке насадки для нарезки кубиками, режущий диск брать только за пластмассовую ручку посередине.

Основание (19b) пригодно для мытья в посудомоечной машине. Все остальные детали **не мыть** в посудомоечной машине, иначе ножи затупятся!

Для чистки насадку для нарезки кубиками разобрать:

Рисунок 15

- Откинуть 4 зажима наружу и снять режущий диск.
- Извлечь ножевую вставку из основания.
- С помощью приспособления для чистки режущей решетки удалить из режущей решетки остатки продуктов.
- Основание мыть в посудомоечной машине. Все остальные детали сначала промыть под проточной водой. Потом почистить детали щеткой.

Чистка блендера**Опасность травмирования об острые ножи!**

Не трогать ножи блендера голыми руками. Для чистки использовать щетку.

Блендер лучше всего почистить сразу после использования.

Так остатки продуктов не присохнут, и пластмасса не будет разъедена (напр., эфирными маслами из пряностей). стакан блендера, крышку и воронку можно мыть в посудомоечной машине. Ножевую вставку мыть не в посудомоечной машине, а под проточной водой. Не оставлять ее лежать в воде!

Рекомендация: Налить в установленный блендер немного воды со средством для мытья посуды. Включить на несколько секунд ступень «М». Вылить воду и промыть чистой водой.

Разборка блендера

Рисунок 1

- Повернуть ножевую вставку за плоские выступы против часовой стрелки. Ножевая вставка разблокируется.
- Вынуть ножевую вставку и снять уплотнительное кольцо.

Сборка блендера

- Надеть уплотнительное кольцо на ножевую вставку.
- Вставить ножевую вставку снизу в стакан блендера.
- Плотно прикрутить ножевую вставку по часовой стрелке, удерживая ее за плоские выступы. При этом поворачивать как минимум до тех пор, пока один из плоских выступов не закроет маркировку на стакане блендера (правильное положение → рисунок 1-6).

Чистка универсального измельчителя



Опасность травмирования об острые ножи!

Не трогать ножи универсального измельчителя голыми руками. Для чистки использовать щетку.

Универсальный измельчитель лучше всего помыть сразу после использования. Так остатки продуктов не приохнут, и пластмасса не будет разъедена (напр., эфирными маслами из пряностей). Крышку можно мыть в посудомоечной машине.

Стакан с приводом мыть не в посудомоечной машине, а под проточной водой с помощью щетки.

Не оставлять его лежать в воде!

Для сушки поставить стакан приводом вверх.

Рекомендация: Налить немного воды со средством для мытья посуды в универсальный измельчитель. Установить универсальный измельчитель на основной блок.

Включить на несколько секунд ступень «М». Снять универсальный измельчитель. Вылить воду и промыть чистой водой.

Хранение



Опасность травмирования!

При неиспользовании прибора извлечь вилку из розетки.

Рисунок 1

- Уложить насадки и диски-измельчители в сумку для принадлежностей. Для хранения универсального ножа всегда помещать его в защитный чехол.
- Заправить сетевой шнур короткими толчками в отсек для сетевого шнура.

Помощь при устранении неисправностей



Опасность травмирования!

Перед устранением неисправности извлечь вилку из розетки.



Важное указание

На ошибку в управлении прибором, срабатывание электронных предохранителей или неисправность прибора указывает мигающий индикатор рабочего состояния.

Основной блок

Неисправность:

Прибор прекратил работу.

Возможная причина:

Прибор был перегружен (напр., насадка заблокирована продуктом) и в результате этого сработал электронный предохранитель.

Устранение:

- Перевести поворотный переключатель в положение «0/off».
- Извлечь вилку из розетки.
- Устранить причину перегрузки.
- Продолжить эксплуатацию прибора.

Возможная причина:

Была попытка установить смесительную чашу или блендер на включенный прибор.

Устранение:

- Перевести поворотный переключатель в положение «0/off».
- Установить смесительную чашу или блендер.
- Продолжить эксплуатацию прибора.

Смесительная чаша/крышка/принадлежности**Неисправность:**

Прибор не включается.

Возможная причина:

Детали установлены неправильно.

Устранение:

- Перевести поворотный переключатель в положение «0/off».
- Установить детали согласно соответствующим указаниям в данной инструкции.

**Важное указание**

Если таким образом не удалось устранить неисправность, пожалуйста, обратитесь в сервисную службу (см. адреса сервисных центров в конце этой брошюры).

Специальные принадлежности

(Если принадлежностей нет в комплекте поставки, то их можно приобрести в специализированном магазине.)

Диск для картофеля фри MUZ45PS1

Для нарезания сырого картофеля для приготовления картофеля фри.

Диск для нарезки овощей для блюд азиатской кухни (MUZ45AG1)

Нарезает фрукты и овощи тонкими полосками для овощных блюд азиатской кухни.

Диск-терка крупная MUZ45RS1

Для натирания сырого картофеля, напр., для драников или клецок.

Диск для драников MUZ45KP1

Для натирания сырого картофеля для картофельных оладий и драников, для нарезания фруктов и овощей толстыми ломтиками.

Указания по утилизации

Данный прибор имеет обозначение согласно требованиям директивы ЕС 2012/19/EC об отслуживших свой срок электрических и электронных приборах (waste electrical and electronic equipment – WEEE).

В этой директиве приведены правила, действующие на всей территории ЕС, по приему и утилизации отслуживших свой срок приборов.

Информацию об актуальных методах утилизации Вы сможете получить у Вашего торгового агента или в органах коммунального управления по месту Вашего жительства.

Гарантийные условия

Для данного бытового прибора действуют гарантийные условия, определенные нашим представительством в стране, в которой бытовой прибор был куплен. Информацию о гарантийных условиях Вы можете получить в любое время в своем специализированном магазине, где Вы приобрели свой прибор, или обратившись непосредственно в наше представительство в соответствующей стране.

Гарантийные условия для Германии и адреса Вы найдете на последней странице руководства.

Кроме того, гарантийные условия изложены также в Интернете по указанному веб-адресу.

Для получения гарантийного обслуживания в любом случае необходимо предъявить документ, подтверждающий факт покупки.

Право на внесение изменений оставляем за собой.

Информация изготовителя о гарантийном и сервисном обслуживании

1. Изделие _____
Пункты 1-2 заполняются только в случае, если эти данные не содержатся в документах о покупке изделия (кассовый чек и/или товарный чек, товарная накладная).
2. Модель _____

3. Данная информация распространяется на малые бытовые приборы товарного знака Bosch: кофеварки, кофемашины, кофемолки, весы, кухонные комбайны, миксеры, пылесосы, резки, тостеры, утюги, фены, распылители для волос, электрочистилки, скобявые машины, измерители, блендеры, пластиковые доски, массажеры, ванночки, электрогрелки и аналогичные им изделия.

4. Уважаемые дамы и господа, сообщаем Вам, что подтверждение соответствия нашей продукции обязательным требованиям в соответствии с законодательством осуществляется в форме обязательной сертификации.
Информация по сертификации наших приборов, а также данные о номере сертификата соответствия и сроке его действия Вы можете получить в ООО «БСХ Бытовая техника». Наша продукция производится под контролем транснациональной корпорации «БСХ Шелл Унд Сименс Хаустерге ГмбХ», адрес Штаб-квартира: 81173 Мюнхен, Карл-Ферри-Организаций, полупромышленной изготовителем на основании договора с ним, является ООО «БСХ Бытовая техника», адрес: Москва, 119071, ул. Малая Капужская, д.19, стр.1, тел.: (495) 737-2777, факс: (495) 737-2798.

5. Обязательные сведения о технических характеристиках прибора приведены на типовой табличке прибора или на его этикетке и/или в сопроводительной документации.

6. Аксессуары и средства по уходу

Для более полного функционирования Вашей техники и ухода за ней производитель рекомендует использовать только оригинальные аксессуары и средства по уходу. Оригинальные аксессуары разработаны производителем, они идеально подходят именно для Вашего прибора. Оригинальные аксессуары и средства по уходу соответствующим образом обеспечивают качество товара. Если вы используете аксессуары и средства по уходу не соответствующие рекомендациям производителя, они приводят к повреждению изделия и могут привести к снижению срока службы. Мы рекомендуем использовать оригинальные аксессуары и средства по уходу для Вашей бытовой техники. По всем вопросам, связанным с аксессуарами и средствами по уходу для Вашей бытовой техники, Вы можете обратиться в авторизованные сервисные центры, перечисленные на обороте.

7. Гарантия изготовителя

Для гарантийного обслуживания предоставляется авторизованный Вами бытовой прибор сроком в соответствии с действующим законодательством РФ о защите прав потребителей **1 год**.

Принимать заявки на ремонт (круглосуточно)
в г. Москве:
в г. Санкт-Петербурге:

Адреса и телефоны авторизованных сервисных центров приведены на обороте, а также в интернете: <http://www.bsh-service.ru>

Рекомендуем Вам пользоваться услугами авторизованных сервисных центров. Укажите больше об оригинальных аксессуарах и средствах по уходу для Вашей бытовой техники в интернете: <http://www.bosch-eshop.ru>

8. Внимание! Важная информация для потребителей

Данный прибор предназначен для использования исключительно для личных, семейных, домашних и иных нужд, не связанных с осуществлением предпринимательской деятельности либо удовлетворения каких-либо профессиональных потребностей, в форме предпринятой, учрежденной или организованной, включая работу по договору, отвлеченной от выполненияных, является нарушением прав надлежущей эксплуатации прибора.

Наличие фирменной заводской типовой таблички на приборе обязательно! Пожалуйста, убедиться в ее наличии и сохранении ее на приборе в течение всего срока службы прибора. Удаление таблички ведет к обязательному прибору и к возможным нарушениям прав его эксплуатации.

Изготовитель не несет ответственность за недостатки в приборе, если сервисный сотрудник будет доказано, что они возникли после передачи прибора потребителю вследствие нарушения им правил пользования, транспортировки, хранения, действий третьих лиц и непреодолимой силы (пожара, природной катастрофы и т.п.), попадания бытовых насекомых и грызунов, воздействия иных посторонних факторов, а также вследствие существующих нарушений технических требований, оговоренных в инструкции по эксплуатации, в том числе несоблюдения параметров электрической, установочных ГОСТ 131099-97.

Для подтверждения даты покупки прибора при гарантийном ремонте или предъявлении иных претензий к авторизованному прибору и к возможным нарушениям прав его эксплуатации (чек, квитанция, иные документы, подтверждающие дату и место покупки).

Соблюдение рекомендаций и указаний, содержащихся в инструкции по эксплуатации (правилах пользования), поможет избежать проблем в эксплуатации прибора и его обслуживании.

Несправные узлы прибора в гарантийный период бесплатно ремонтируются или заменяются новыми. Решение вопроса о целесообразности их замены или ремонта остается за службами сервиса.

9. Информация о сервисе

В первую очередь после истечения гарантийного срока наша Служба Сервиса, а также мастера наших партнерств всегда готовы предложить Вам свои услуги. Список адресов региональных авторизованных партнеров приведен в авторизованном сервисном обслуживании находится на обороте.

Срок службы малых бытовых приборов (кроме кухонных комбайнов и пылесосов) составляет 2 года. Срок службы кухонных комбайнов и пылесосов составляет 5 лет. Срок службы изделия исчисляется с даты его покупки, либо при невозможности ее определения, с даты покупки изделия, нанесенной на типовую табличку изделия. В соответствии со стандартом изготовитель дата изготовления маркируется FD TTMM, где F — год изготовления минус 1920, а MM — месяц изготовления.



BOSCH

Разработано для жизни

Информация о бытовой технике, производимой под контролем концерна БСХ Бош унд Сименс Хаусгерете ГмБХ в соответствии с требованиями законодательства о техническом регулировании и законодательства о защите прав потребителей Российской Федерации

**Продукция: малая бытовая техника с мотором (электрорезки, измельчители, блендеры, миксеры, кухонные комбайны, кофемолки, мясорубки)
Товарный знак: Bosch**



AЯ46

ВНИМАНИЕ! Ассортимент продукции постоянно обновляется. Технические характеристики продукции постоянно улучшаются. Продукция регулярно проходит обязательную процедуру подтверждения соответствия согласно законодательству, действующему в Российской Федерации. Информацию о реквизитах актуальных сертификатов соответствия и сроках их действия, информацию об актуальном ассортименте продукции можно получить у организации, действующей на основании договора с производителем ООО «БСХ Бытовая техника», адрес Москва 119071, ул. Малая Калужская 19, стр. 1, телефон (495) 737-2777, факс (495) 737-2798. Подтверждение соответствия продукции производится органом по сертификации «Ростест-Москва», аттестат аккредитации РОСС RU.0001.10.

AЯ46, Москва 117418, Нахимовский просп. 31, телефон (499) 129-2600. Для продукции, реализованной изготовителем в течение срока действия сертификата соответствия, этот сертификат действителен при ее поставке, продаже и использовании (применении) в течение срока службы, установленного в соответствии со статьей 18 Закона РФ о защите прав потребителей.

В состав сопроводительной документации, предусмотренной изготовителем для продукции, могут входить настоящая информация, инструкция (руководство) по эксплуатации, инструкция по установке (монтажу), информация об условиях гарантийного и сервисного обслуживания.

Маркирование продукции осуществляется изготовителем на типовой табличке прибора, на упаковочной этикетке, непосредственно на упаковке прибора, а также может производиться иными способами, обеспечивающими доступное и наглядное представление информации о приборе в местах продаж.

Информация о комплектации продукции представлена в торговых залах, может быть запрошена по телефону бесплатной «горячей линии» (800) 200-2961, а также доступна в интернете на сайте производителя www.bosch-bt.ru

Модель	Апробационный тип	Сертификат соответствия			Страна-изготовитель
		Регистрационный номер	Дата выдачи	Действует до	
MAS4201	CNAS11ST1	DE.AЯ46.B00151	21.01.11	20.01.14	Словения
MAS4201N	CNAS11ST1	C-DE.AЯ46.B.00290	22.12.11	21.12.16	Турция
MAS4601N	CNAS11EV1	C-DE.AЯ46.B.00290	22.12.11	21.12.16	Турция
MAS6200	CNAS12	DE.AЯ46.B72666	24.09.09	23.09.12	Словения
MAS6200N	CNAS12	C-DE.AЯ46.B.00290	22.12.11	21.12.16	Турция
MAS9101	AS9ST	DE.AЯ46.B72666	24.09.09	23.09.12	Словения
MAS9101N	AS9ST	C-DE.AЯ46.B.00391	06.02.12	05.02.17	Турция
MCM2050	CNCM11ST	DE.AЯ46.B09372	27.10.10	26.10.13	Словения
MCM2054	CNCM11ST	DE.AЯ46.B09372	27.10.10	26.10.13	Словения
MCM2150	CNCM11ST1	DE.AЯ46.B09372	27.10.10	26.10.13	Словения
MCM4000	CNCM20	DE.AЯ46.B71714	29.07.09	28.07.12	Словения
MCM4100	CNCM20	DE.AЯ46.B71714	29.07.09	28.07.12	Словения
MCM4200	CNCM21	DE.AЯ46.B71714	29.07.09	28.07.12	Словения
MCM5514	CNCM56	DE.AЯ46.B09372	27.10.10	26.10.13	Словения
MCM5525	CNCM56	DE.AЯ46.B09372	27.10.10	26.10.13	Словения
MCM5529RU	CNCM56	DE.AЯ46.B09372	27.10.10	26.10.13	Словения
MCM5530	CNCM57	DE.AЯ46.B09372	27.10.10	26.10.13	Словения
MCM5540	CNCM57	DE.AЯ46.B09372	27.10.10	26.10.13	Словения
MCP3000	CNZP3	DE.AЯ46.B73494	11.11.09	11.11.12	Словения
MES1020	CNCJ02	DE.AЯ46.B07485	06.05.10	05.05.13	Словения
MES20A0	CNCJ03	C-DE.AЯ46.B.00372	24.01.12	23.01.17	Китай
MES20CC0	CNCJ03	C-DE.AЯ46.B.00372	24.01.12	23.01.17	Китай
MES20G0	CNCJ03	C-DE.AЯ46.B.00372	24.01.12	23.01.17	Китай
MES3000	CNCJ03	C-DE.AЯ46.B.00372	24.01.12	23.01.17	Китай
MFQ3010	CNHR19	DE.AЯ46.B07577	14.05.10	13.05.13	Словения
MFQ3020	CNHR19	DE.AЯ46.B07577	14.05.10	13.05.13	Словения
MFQ3030	CNHR19	DE.AЯ46.B07577	14.05.10	13.05.13	Словения
MFQ3520	CNHR17	C-DE.AЯ46.B.00378	27.01.12	26.01.17	Словения
MFQ3532	CNHR18	C-DE.AЯ46.B.00378	27.01.12	26.01.17	Словения
MFQ3533	CNHR18	C-DE.AЯ46.B.00378	27.01.12	26.01.17	Словения
MFQ3540	CNHR18	C-DE.AЯ46.B.00378	27.01.12	26.01.17	Словения

Модель	Апробационный тип	Сертификат соответствия			Страна-изготовитель
		Регистрационный номер	Дата выдачи	Действует до	
MFQ3550	CNHR18	C-DE.АЯ46.В.00378	27.01.12	26.01.17	Словения
MFQ3555	CNHR18	C-DE.АЯ46.В.00378	27.01.12	26.01.17	Словения
MFQ3560	CNHR18	C-DE.АЯ46.В.00378	27.01.12	26.01.17	Словения
MFQ3580	CNHR18	C-DE.АЯ46.В.00378	27.01.12	26.01.17	Словения
MFQ4020	CNHR22	DE.АЯ46.В07577	14.05.10	13.05.13	Словения
MFQ4070	CNHR22	DE.АЯ46.В07577	14.05.10	13.05.13	Словения
MFQ4080	CNHR22	DE.АЯ46.В07577	14.05.10	13.05.13	Словения
MFW1501	SFW1	DE.АЯ46.В03894	23.11.11	22.11.14	Словения
MFW1510	SFW1	DE.АЯ46.В03894	23.11.11	22.11.14	Словения
MFW1545	CNFW2	DE.АЯ46.В03894	23.11.11	22.11.14	Словения
MFW1550	CNFW2	DE.АЯ46.В03894	23.11.11	22.11.14	Словения
MFW1555	CNFW2	DE.АЯ46.В03894	23.11.11	22.11.14	Словения
MFW1560	CNFW2	DE.АЯ46.В03894	23.11.11	22.11.14	Словения
MKM6000	KM13	DE.АЯ46.В73297	29.10.09	28.10.12	Словения
MKM6003	KM13	DE.АЯ46.В73297	29.10.09	28.10.12	Словения
MMB1000	CNSM03ST	DE.АЯ46.В03924	29.11.11	28.11.14	Словения
MMB1001	CNSM03ST	DE.АЯ46.В03924	29.11.11	28.11.14	Турция
MMB2000	CNSM03EV	DE.АЯ46.В03924	29.11.11	28.11.14	Словения
MMB2001	CNSM03EV	DE.АЯ46.В03924	29.11.11	28.11.14	Турция
MMR0801	CNCM13ST1	DE.АЯ46.В03893	23.11.11	22.11.14	Словения
MMR1501	CNCM13ST2	DE.АЯ46.В03893	23.11.11	22.11.14	Словения
MSM6150	CNHR8	DE.АЯ46.В07577	14.05.10	13.05.13	Словения
MSM6250	CNHR8	DE.АЯ46.В07577	14.05.10	13.05.13	Словения
MSM6260	CNHR8	DE.АЯ46.В07577	14.05.10	13.05.13	Словения
MSM6270	CNHR8	DE.АЯ46.В07577	14.05.10	13.05.13	Словения
MSM6280	CNHR9EV	DE.АЯ46.В07577	14.05.10	13.05.13	Словения
MSM6300	CNHR9EV	DE.АЯ46.В07577	14.05.10	13.05.13	Словения
MSM6600	CNHR9EV	DE.АЯ46.В07577	14.05.10	13.05.13	Словения
MSM6700	CNHR9EV	DE.АЯ46.В07577	14.05.10	13.05.13	Словения
MSM67PE	CNHR13	DE.АЯ46.В07577	14.05.10	13.05.13	Словения
MSM6A50	CNHR10	DE.АЯ46.В07577	14.05.10	13.05.13	Словения
MSM6B100	CNHR11	DE.АЯ46.В07577	14.05.10	13.05.13	Словения
MSM6B150	CNHR11	DE.АЯ46.В07577	14.05.10	13.05.13	Словения
MSM6B250	CNHR11	DE.АЯ46.В07577	14.05.10	13.05.13	Словения
MSM6B300	CNHR12	DE.АЯ46.В07577	14.05.10	13.05.13	Словения
MSM6B500	CNHR12	DE.АЯ46.В07577	14.05.10	13.05.13	Словения
MSM6B700	CNHR12	DE.АЯ46.В07577	14.05.10	13.05.13	Словения
MSM7151	CNHR20	C-DE.АЯ46.В.00377	26.01.17	25.01.17	Словения
MSM7400	CNHR21	C-DE.АЯ46.В.00377	26.01.17	25.01.17	Словения
MSM7500	CNHR20	C-DE.АЯ46.В.00377	26.01.17	25.01.17	Словения
MSM76PRO	CNHR21	C-DE.АЯ46.В.00377	26.01.17	25.01.17	Словения
MSM7700	CNHR21	C-DE.АЯ46.В.00377	26.01.17	25.01.17	Словения
MSM7800	CNHR23	DE.АЯ46.В09669	24.11.10	23.11.13	Словения
MUM4406	CNUMSST	DE.АЯ46.В09372	27.10.10	26.10.13	Словения
MUM4655EU	CNUMSST	DE.АЯ46.В09372	27.10.10	26.10.13	Словения
MUM4756EU	CNUM5EV	DE.АЯ46.В09372	27.10.10	26.10.13	Словения
MUM4855	CNUM5ST	DE.АЯ46.В09372	27.10.10	26.10.13	Словения
MUM4856EU	CNUMSST	DE.АЯ46.В09372	27.10.10	26.10.13	Словения
MUM52131	CNUM50	DE.АЯ46.В09372	27.10.10	26.10.13	Словения
MUM54240	CNUM51	DE.АЯ46.В09372	27.10.10	26.10.13	Словения
MUM54251	CNUM51	DE.АЯ46.В09372	27.10.10	26.10.13	Словения
MUM56340	CNUM51	DE.АЯ46.В09372	27.10.10	26.10.13	Словения
MUM8400	CNUM70	DE.АЯ46.В09372	27.10.10	26.10.13	Словения
MUM84MP1	CNUM70	DE.АЯ46.В09372	27.10.10	26.10.13	Словения
MUM86R1	CNUM70	DE.АЯ46.В09372	27.10.10	26.10.13	Словения

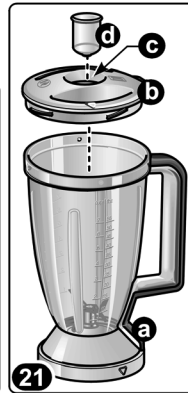
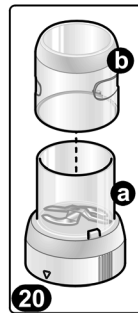
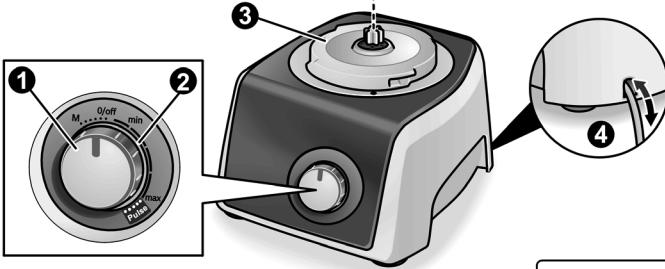
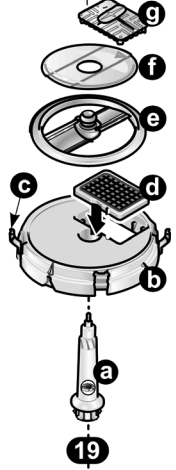
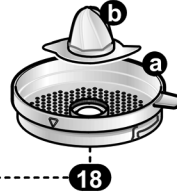
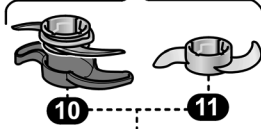
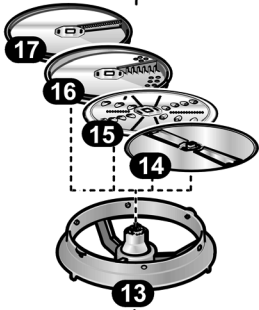
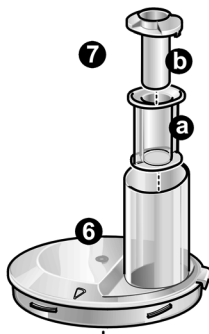
A

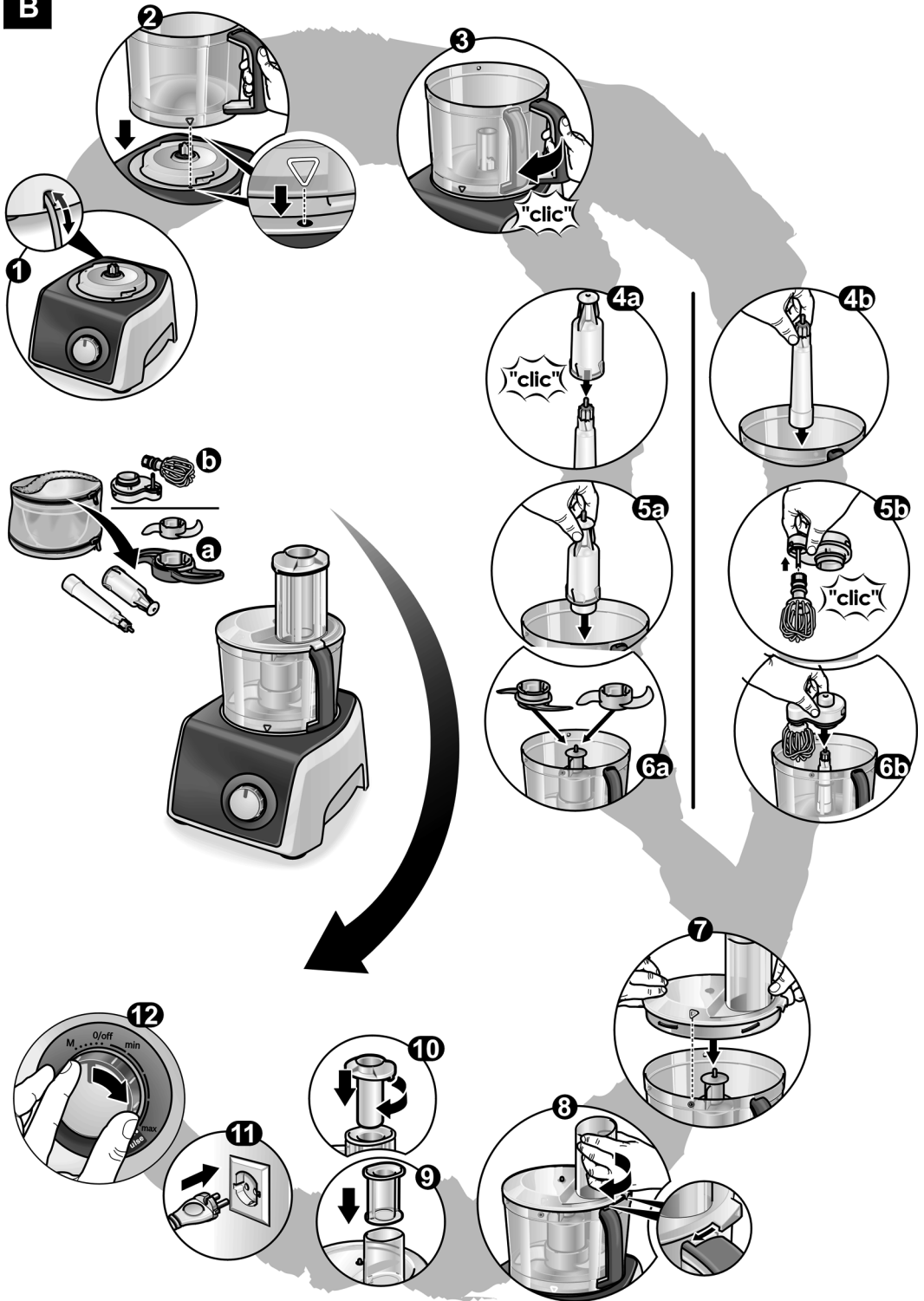
B

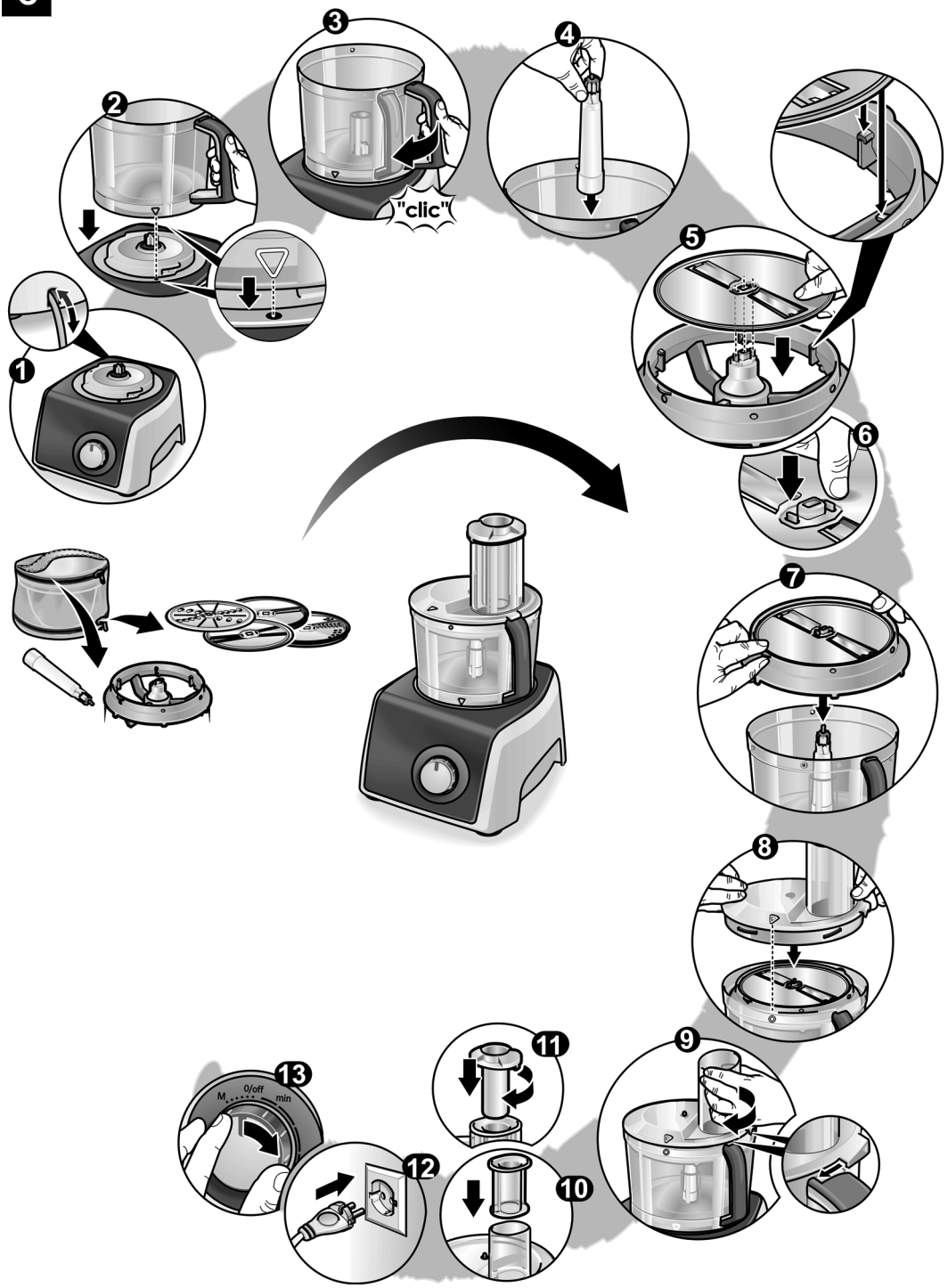

D

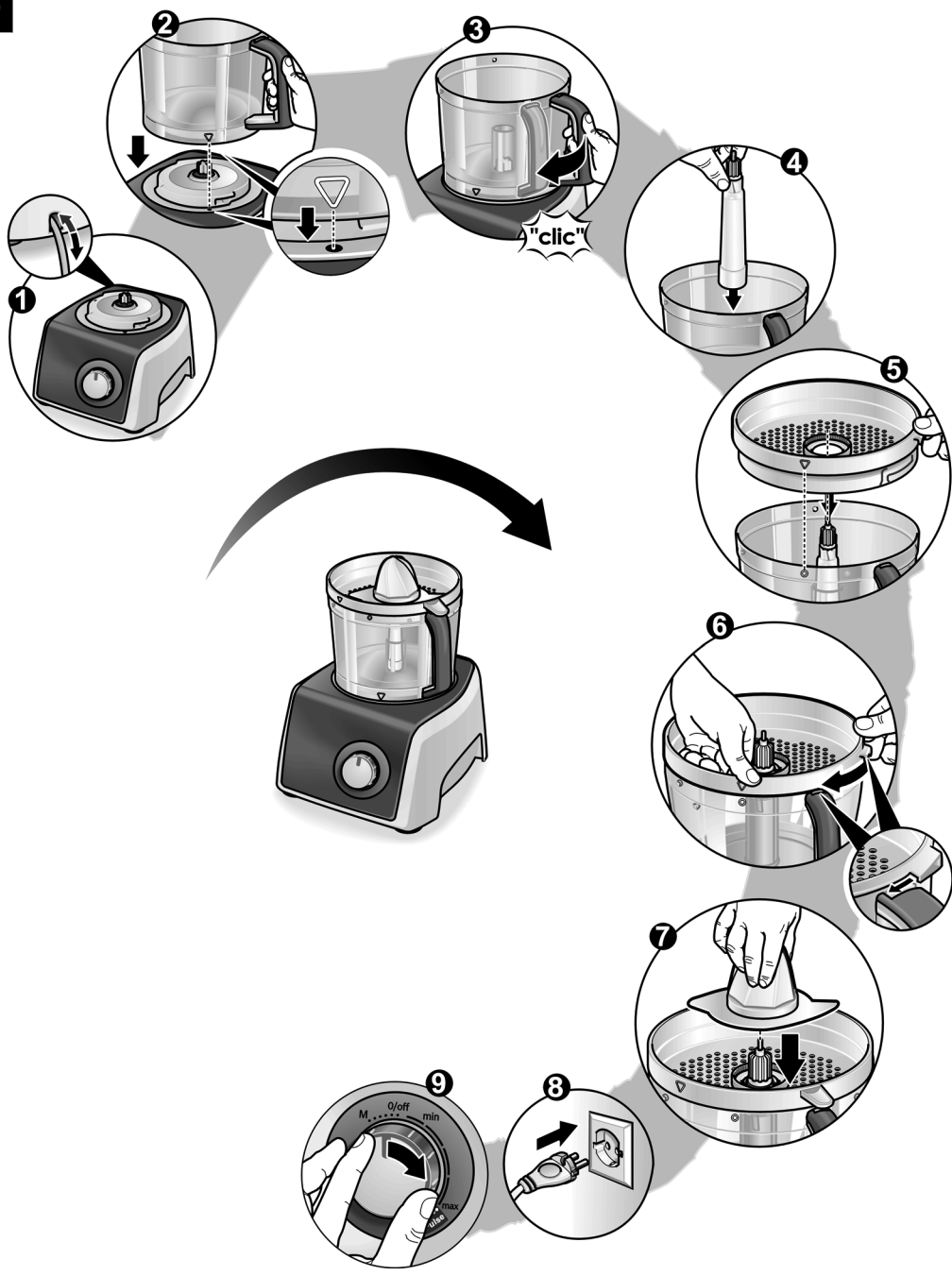

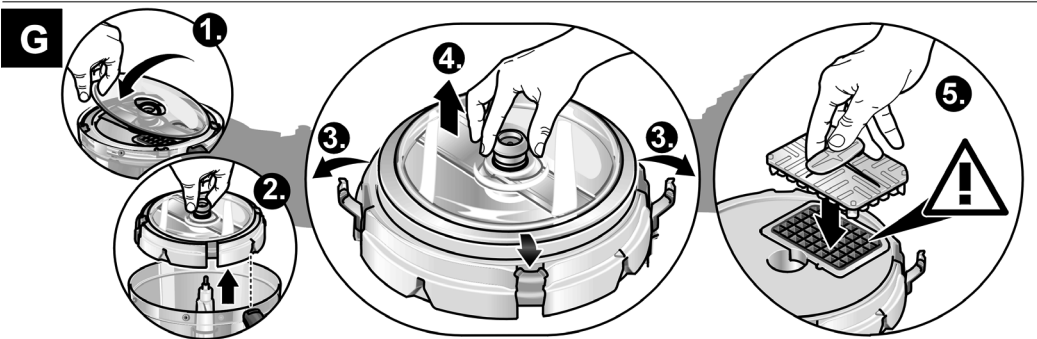
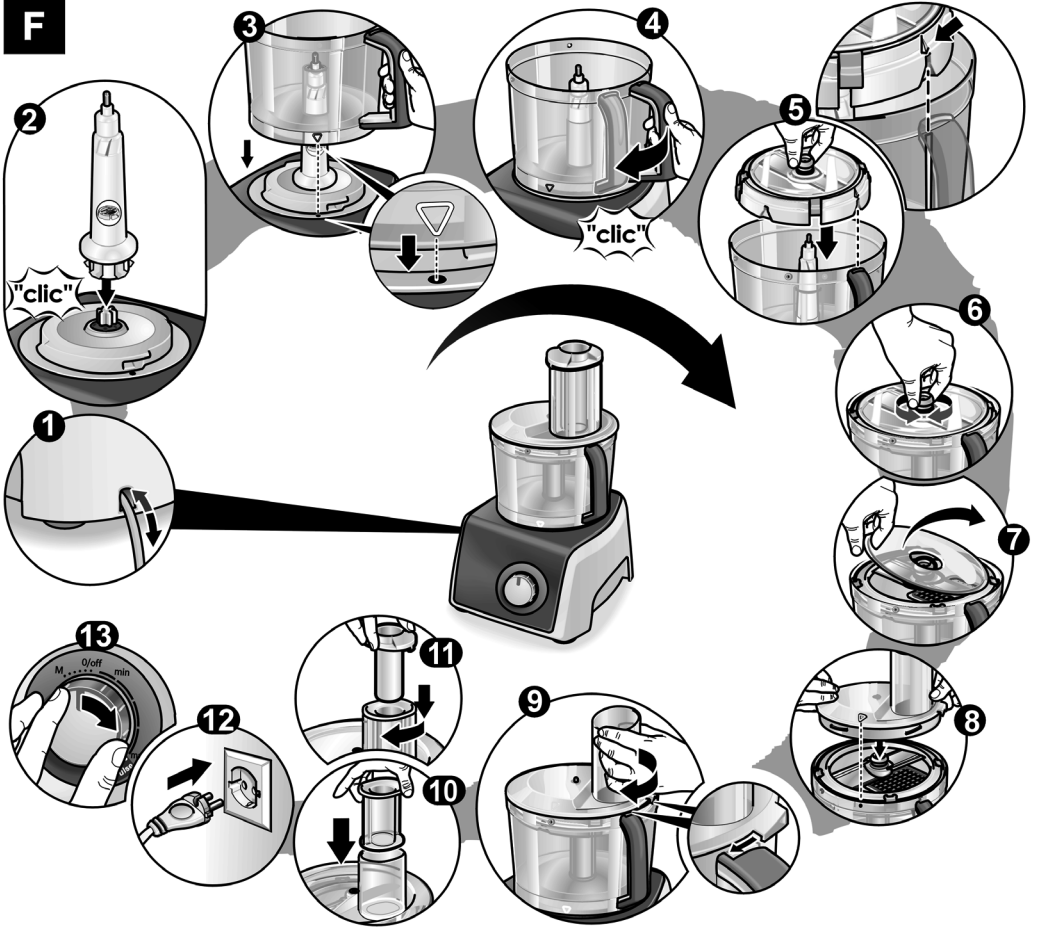
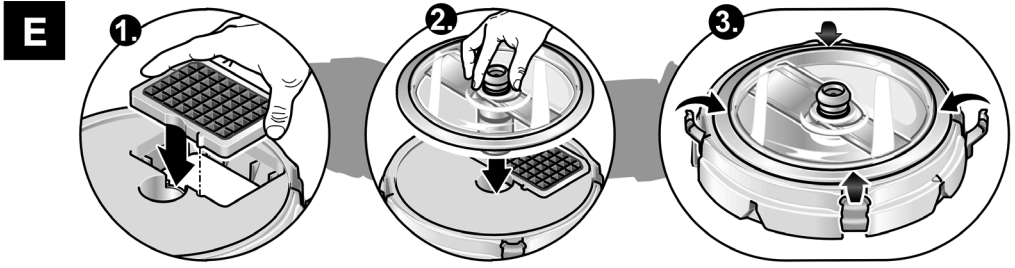

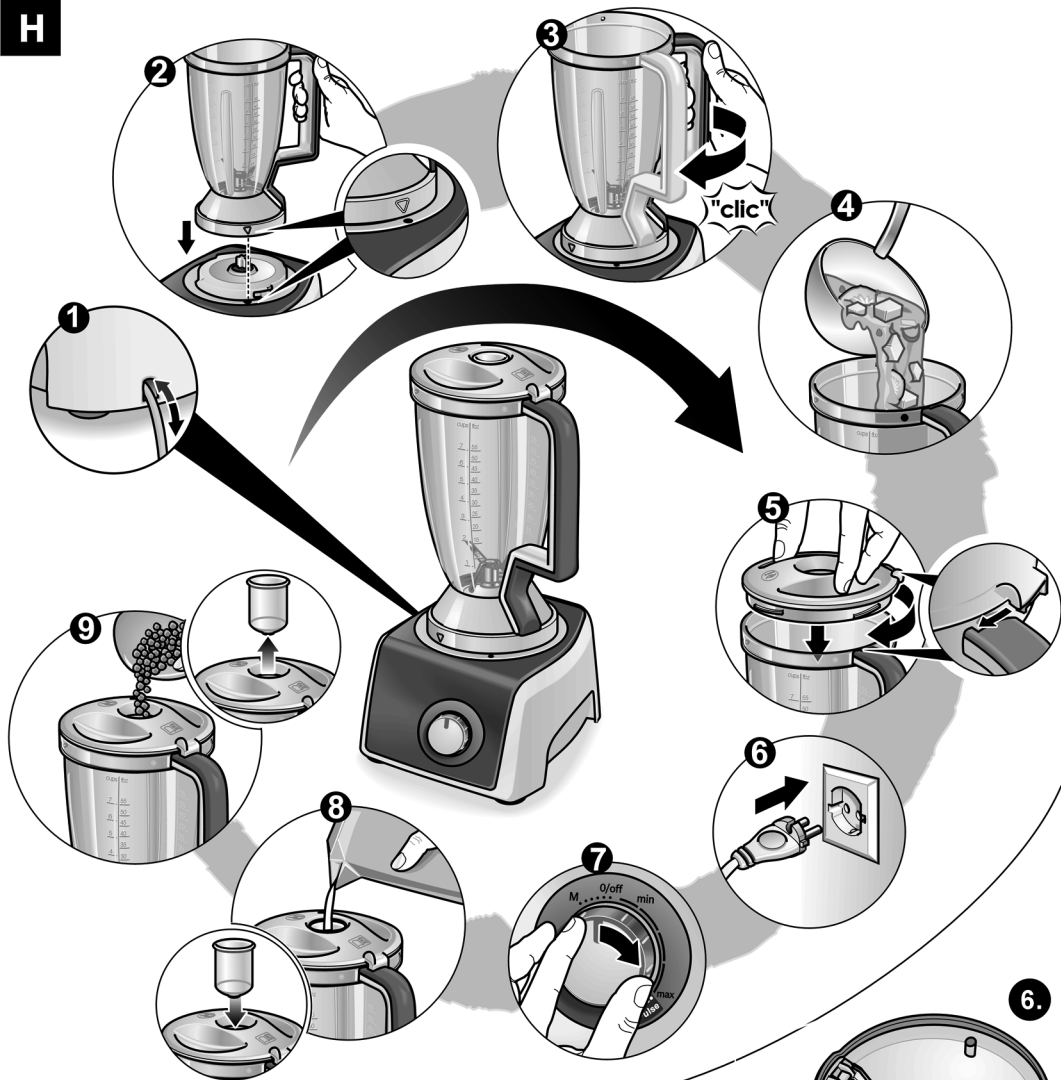
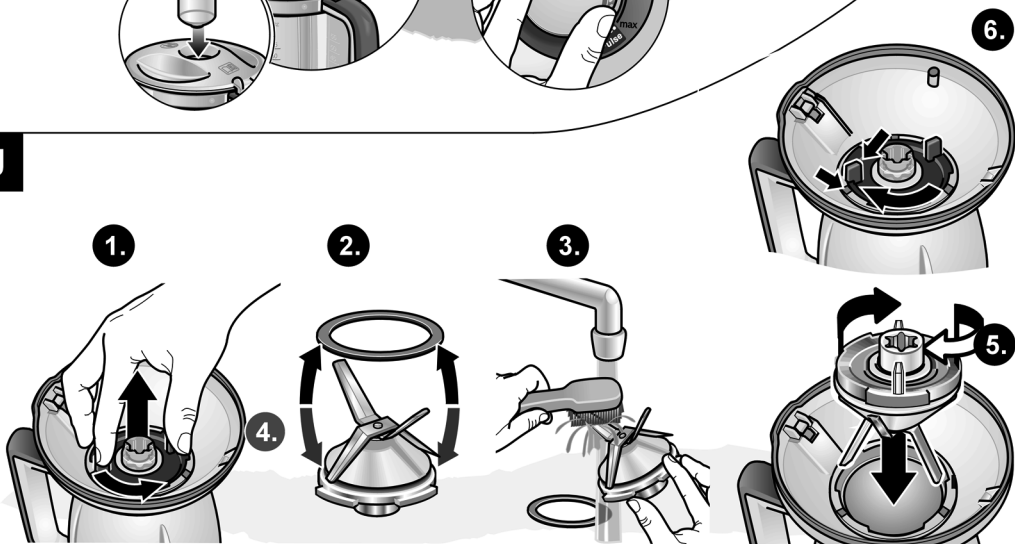

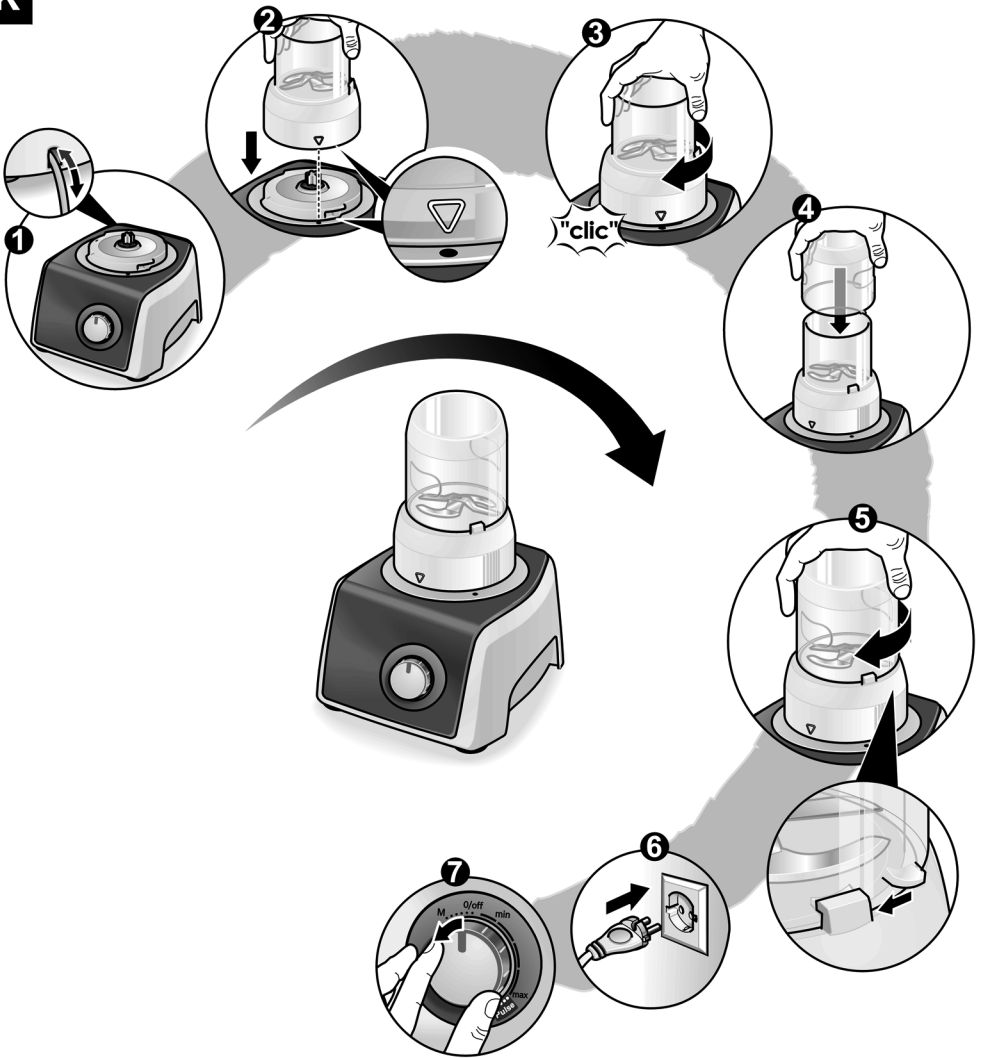
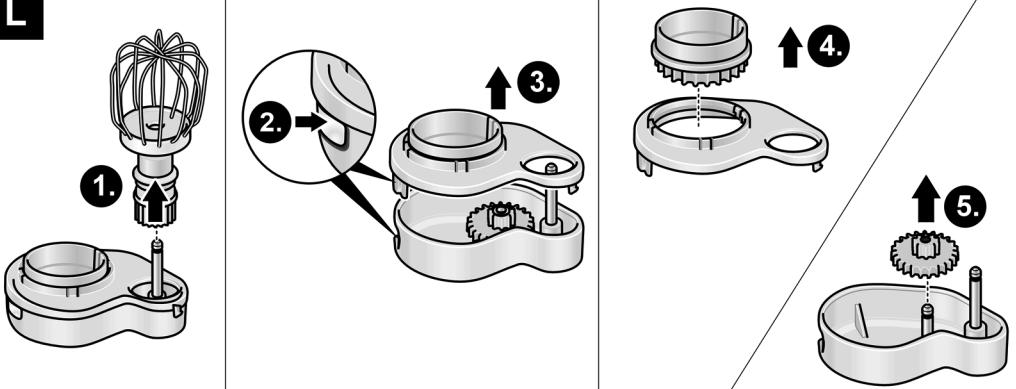



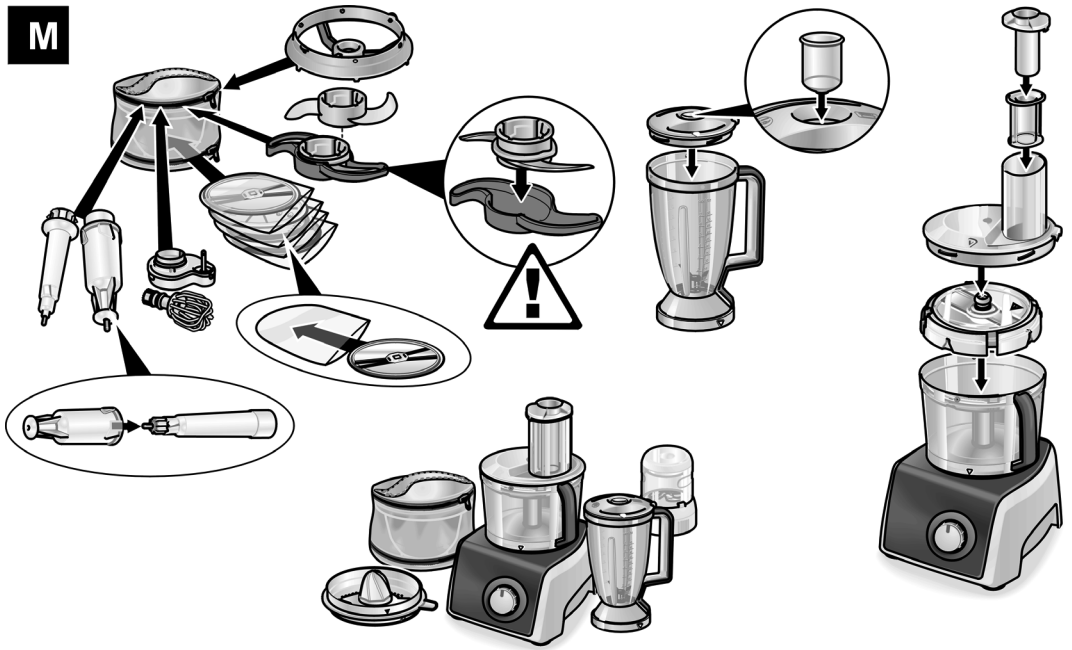

H**J**







K**L**

M

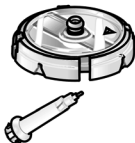

N

							
MCM62020	✓	✓	✓	✓	✓	✓	✓
MCM64060	✓	✓	✓	✓	✓	✓	✓
MCM68840	✓	✓	✓	✓	✓	✓	✓
MCM68861	✓	✓	✓	✓	✓	✓	✓
MCM68885	✓	✓	✓	✓	✓		✓

							
MCM62020	✓	✓					
MCM64060	✓	✓				✓	✓
MCM68840	✓	✓					✓
MCM68861	✓	✓	✓			✓	✓
MCM68885	✓	✓		✓	✓		✓