

RUS

Инструкция по эксплуатации



Холодильно-морозильный шкаф



Благодарим Вас за доверие, которое Вы выразили нам, приобретая нашу продукцию. Желаем, чтобы использование нашего холодильника доставило Вам удовольствие.

Холодильно-морозильный шкаф (далее по тексту - аппарат) состоит из двух отделений: верхнее отделение - холодильник, нижнее - морозильник.

Холодильник предназначен для использования в быту для хранения свежих продуктов при температуре, превышающей 0°C.

Морозильник предназначен для использования в быту для замораживания свежих продуктов и длительного хранения замороженных продуктов (до 1 года, в зависимости от вида продуктов).

Важные предупреждения	3
Описание прибора (оборудование зависит от модели).....	5
Установка и подключение	7
Изменение направления открывания дверцы	9
Управление прибором: электронное управление.....	11
Управление прибором: прибор с механическим управлением	20
Рекомендуемое распределение продуктов в холодильнике	23
Хранение продуктов в холодильнике	24
Хранение продуктов в контейнере COOL 'N' FRESH	26
Замораживание и хранение замороженных продуктов.....	27
Размораживание аппарата	29
Очистка аппарата	30
Устранение неисправностей	31
Информация об уровне шума	32

Важные предупреждения

- Прибор изготовлен в соответствии со всеми предписанными в области безопасности стандартами, но не смотря на это использование прибора людьми с ограниченными физическими, двигательными и психическими способностями, а также людьми, не имеющими достаточного опыта или знаний для его использования, допускается только под присмотром. Эти рекомендации распространяются также на малолетних лиц.
- Перед подключением аппарата необходимо внимательно изучить инструкцию по эксплуатации. В инструкции дано описание и рекомендации по правильному и безопасному использованию аппарата. Инструкция разработана для нескольких типов/моделей аппаратов, поэтому может включать отдельные функции и оборудование, которых нет в Вашей модели.
В руководстве также описывается вариант морозильной камеры NO FROST, которая оборудуется вентилятором и автоматическим оттаиванием.
- Устраните упаковку (упаковка предназначена для защиты аппарата и его компонентов во время транспортировки).
- На углах дверцы установлены распорки. Снимите их, и вставьте на их место приложенные заглушки (только в некоторых моделях).
- Перед подключением к электросети оставьте аппарат в вертикальном положении в течение примерно 2 часов. Таким образом можно избежать неправильной работы аппарата вследствие воздействия на систему охлаждения при транспортировке.
- Подключение к электросети и заземление аппарата должны быть выполнены в соответствии с действующими стандартами и предписаниями.
- Аппарат нельзя использовать вне помещения, на него не должны попадать капли дождя.
- Обязательно выключайте аппарат из электросети (извлеките сетевой шнур из розетки) перед очисткой или заменой лампочки.
- Неисправный сетевой шнур может заменить только профессионал или квалифицированный специалист сервисной службы.
- Если Вы не будете использовать аппарат в течение длительного времени, выключите его нажатием на соответствующую кнопку, и затем извлеките сетевой шнур из розетки. Выньте продукты из аппарата, разморозьте и очистите его, оставьте дверцу приоткрытой.
- Берегите окружающую среду: сдайте отслуживший аппарат в местную службу по сбору и утилизации отслуживших свой срок электроприборов.
- Мы используем для изготовления упаковки экологичные материалы, которые можно без ущерба для окружающей среды подвергать переработке, складировать или уничтожать.
- Не разрешайте детям играть с аппаратом!
- Если Вы случайно оставите дверцу неплотно закрытой, самозакрывающийся шарнир “притянет” дверцу к корпусу и закроет ее соответствующим образом (только в некоторых моделях). Одновременно этот шарнир ограничивает угол открывания дверцы и снижает риск повреждения соседних с аппаратом элементов.
- Табличка с основными данными аппарата находится внутри аппарата. В случае если имеющаяся этикетка не соответствует Вашему языку, замените ее на прилагающуюся.
- **Предупреждение:** Не закрывайте вентиляционные отверстия прибора и кухонного элемента, куда встроен прибор, содержите их в чистоте.
- **Предупреждение:** Для оттаивания не пользуйтесь механическими предметами и способами, не рекомендованными производителем.

- **Предупреждение:** Во время установки, очистки и утилизации прибора следите за тем, чтобы не повредить изоляцию или части системы охлаждения. Таким образом, можно предотвратить возможное загрязнение окружающей среды.
- **Предупреждение:** Не используйте внутри прибора электрические устройства, кроме разрешенных производителем.



Символ на изделии или на его упаковке указывает, что оно не подлежит утилизации в качестве бытовых отходов. Вместо этого его следует сдать в соответствующий пункт приемки электронного и электрооборудования для последующей утилизации. Соблюдая правила утилизации изделия, Вы сможете предотвратить причинение окружающей среде и здоровью людей потенциального ущерба, который возможен, в противном случае, вследствие неподобающего обращения с подобными отходами. За более подробной информацией об утилизации этого изделия просьба обращаться к местным властям, в службу по вывозу и утилизации отходов или в магазин, в котором Вы приобрели изделие.

Описание прибора (оборудование зависит от модели)

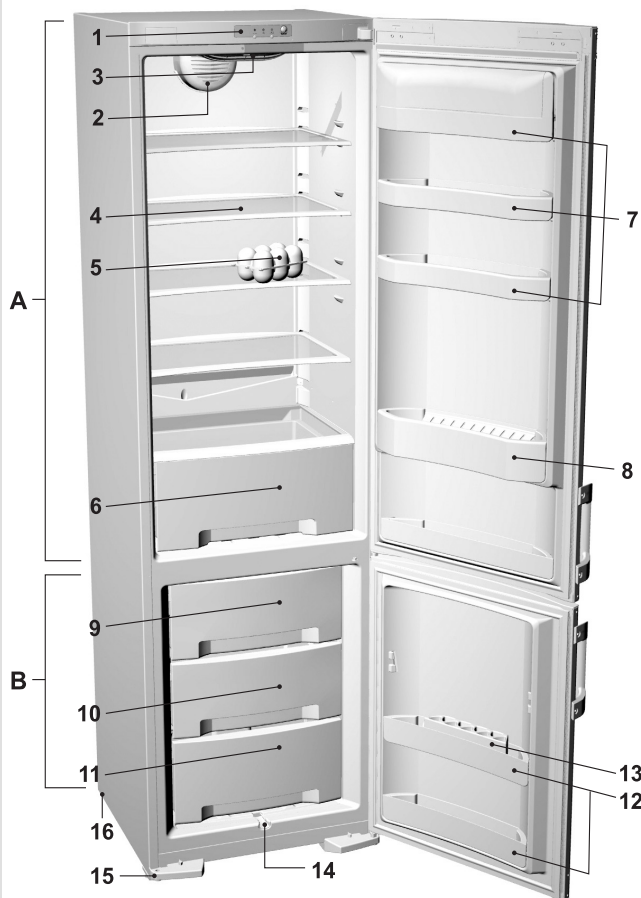

А Холодильник (классические и NO FROST аппараты)

- 1 Панель управления
- 2 Вентилятор*
- 3 Лампочка внутреннего освещения
- 4 Полка (регулируемая по высоте)
- 5 Складной вкладыш для яиц (закрытый – на 6 яиц, открытый – на 12)
- 6 Ящик для фруктов и овощей
- 7 Полка на дверце холодильника (варианты исполнения: убокая, неглубокая; с крышкой или без крышки)*
- 8 Полка для бутылок с ограничителем *
- 15 Ножка*
- 16 Колесико*

В Морозильник (классические аппараты)

- 9 Ящик для замораживания*
- 10 Ящик для хранения
- 11 Ящик для хранения
- 12 Полка на дверце морозильника*
- 13 Емкость для льда*
- 14 Желоб для стока оттаявшей воды*

В Морозильник (аппараты NO FROST)

- 9 Ящик для хранения*
- 10 Ящик для замораживания
- 11 Ящик для хранения

- Оборудование аппарата может изменяться в зависимости от конкретной модели.
- Ящики защищены от выпадения. Для извлечения ящика его следует выдвинуть и приподнять спереди. Некоторые модели оборудованы телескопическими направляющими, которые обеспечивают удобство извлечения ящиков. Ящик или полку на телескопических направляющих можно извлечь, приподняв изу и выдвинув под углом 45°. Установка производится в обратном порядке.

* Только в некоторых моделях, оборудование зависит от модели.

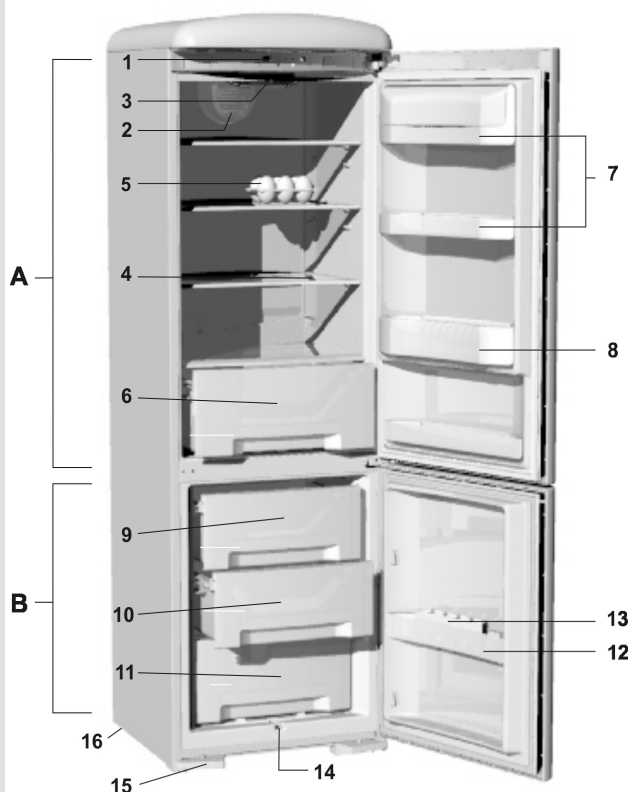

А Холодильник

- 1 Панель управления
- 2 Вентилятор*
- 3 Лампочка внутреннего освещения
- 4 Полка (регулируемая по высоте)
- 5 Складной вкладыш для яиц (закрытый – на 6 яиц, открытый – на 12)
- 6 Ящик для фруктов и овощей
- 7 Полка на дверце холодильника (варианты исполнения: глубокая, неглубокая; с крышкой или без крышки)*
- 8 Полка для бутылок с ограничителем*
- 15 Ножка
- 16 Колесико

В Морозильник

- 9 Ящик для замораживания
- 10 Ящик для хранения
- 11 Ящик для хранения
- 12 Полка на дверце морозильника*
- 13 Емкость ля льда*
- 14 Желоб для стока оттаявшей воды*

- Оборудование аппарата может изменяться в зависимости от конкретной модели.
- Ящики защищены от выпадения. Для извлечения ящика его следует выдвинуть и приподнять спереди. Некоторые модели оборудованы телескопическими направляющими, которые обеспечивают удобство извлечения ящиков. Ящик или полку на телескопических направляющих можно извлечь, приподняв снизу и выдвинув под углом 45°. Установка производится в обратном порядке.

* Только в некоторых моделях, оборудование зависит от модели.

Установка и подключение

Выбор помещения

- Установите аппарат в сухое и проветриваемое помещение. Правильная работа аппарата достигается при температурах окружающей среды, указанных ниже в таблице. Климатический класс указан в табличке данных аппарата.

Климатический класс	Температура
SN (субнормальный)	от +10°C до +32°C
N (нормальный)	от +16°C до +32°C
ST (субтропический)	от +16°C до +38°C
T (тропический)	от +16°C до +43°C

Установка аппарата

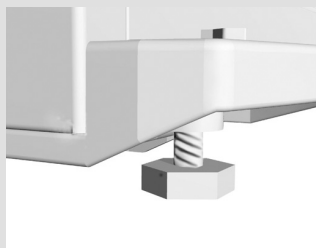

Установку аппарата должны производить по меньшей мере два человека, во избежание повреждения аппарата или телесных повреждений.

- Аппарат должен стоять ровно и стабильно на достаточно твердом основании. Спереди предусмотрены две регулируемые ножки. Сзади находятся колесики, которые облегчают перемещение и установку аппарата (только в некоторых моделях).
- Элемент мебели, находящийся над аппаратом, должен находиться на расстоянии не менее 5 см, для обеспечения достаточного охлаждения конденсатора аппарата.

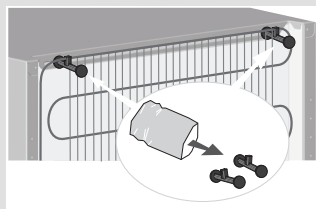

- Машине прилагаются два дистанционных фиксатора, которые требуется поместить на верх конденсатора. Они не дают возможности помещения машины слишком близко стены (только в некоторых моделях). Фиксаторы произведены универсально независимо от различного расстояния конденсатора от машины, поэтому требуется их соответствующе повернуть и вставить в машину.
- Нельзя подвергать аппарат непосредственному воздействию солнечных лучей, нельзя ставить его рядом с источниками тепла. Если рядом все же находится обогревательный прибор и т.п., используйте специальную изоляционную панель.

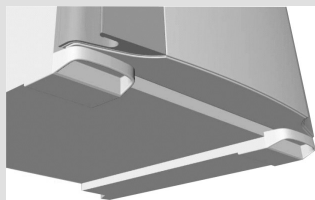

- В подножии аппарата находятся ручки для удобства перемещения аппарата (только в некоторых моделях). Можно устанавливать аппарат отдельно, либо рядом с элементом кухонного гарнитура или стеной. В последнем случае следите, чтобы было достаточно места для открывания дверцы аппарата. Так можно избежать повреждений.

Чтобы можно было беспрепятственно извлекать полки и ящики, следует предусмотреть достаточно места при установке аппарата (см. рисунок).

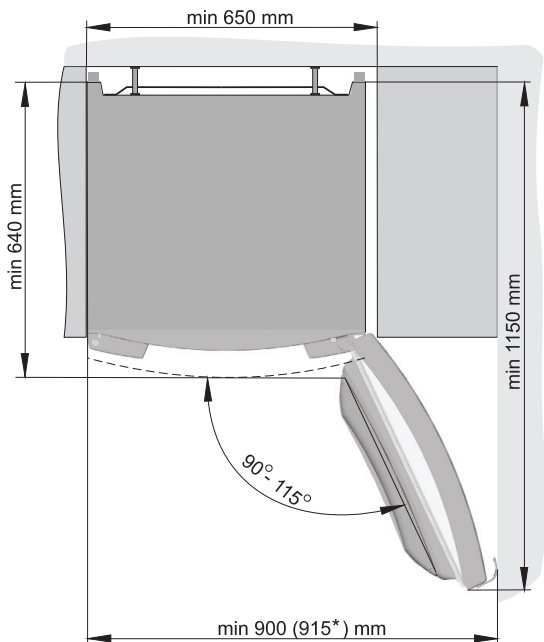

Примечание:

- * Относится к аппаратам OLD TIMER (в модельном обозначении - ...O...)

Подключение аппарата

- Подключите аппарат в электросеть с помощью сетевого шнура. Настенная розетка должна иметь контакт заземления (безопасная розетка). Предписанные номинальное напряжение и частота указаны в табличке данных аппарата.
- Подключение аппарата к электросети и заземление аппарата должны быть выполнены в соответствии с действующими стандартами и предписаниями.

Аппарат выдерживает кратковременные перепады напряжения, от -6% до +6%.

Изменение направления открывания дверцы

Необходимый инструмент: гаечный ключ № 8, отвертка, ключ torx 25

После отвинчивания или привинчивания шарниров следует удерживать дверцу, во избежание падения и повреждений.

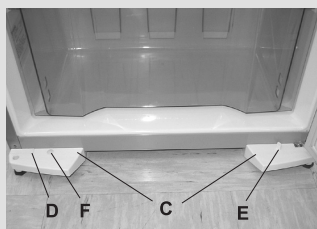
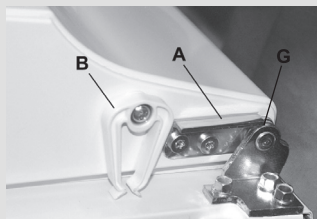

1. Снимите крышку верхнего шарнира дверцы (крышку сохраните для возможного перевешивания дверцы в будущем). Снимите также крышку на противоположной стороне крышки верхнего шарнира (на эту сторону следует установить приложенную крышку во время монтажа), и снимите крышку на противоположной стороне в верхней части дверцы.
2. Отвинтите винты верхнего шарнира, снимите верхнюю дверцу со среднего шарнира.
3. В нижней части верхней дверцы отвинтите оба винта, которыми крепится ограничитель открывания дверцы с шарниром (А), и снимите его. Снятый ограничитель следует сохранить для возможного перевешивания дверцы в будущем. На противоположной стороне дверцы прикрепите приложенный ограничитель с шарниром.
4. Отвинтите систему принудительного закрывания неплотно закрытой дверцы (В), и привинтите ее к противоположной стороне дверцы (только в некоторых моделях).
5. Отвинтите оба винта среднего шарнира, снимите дверцу с нижнего шарнира.
6. Отвинтите винты, которыми крепятся несущие ножки (только в некоторых моделях). В зависимости от варианта аппарата следуйте указаниям пункта 7 или 7.1.
7. Наклоните аппарат назад (под углом не более 35°) таким образом, чтобы сзади корпус опирался о стену. Отвинтите винты, которыми крепятся несущие ножки (С) - левый и правый, снимите крышку (D) на несущей ножки, переставьте ее на противоположную несущую. Открутите, отстраните и поменяйте между собой заглушку защелки (Е) и заглушку (F) (относится к моделям с системой принудительного закрывания дверцы). Отвинтите три винта, которыми крепится нижний шарнир (шарнир следует сохранить для возможного перевешивания дверцы в будущем), на противоположной стороне закрепите приложенный нижний шарнир.

- 7.1. Наклоните аппарат назад (под углом не более 35°) таким образом, чтобы сзади корпус опирался на стену. Отвинтите три винта, которыми крепится нижний шарнир (шарнир следует сохранить для возможного перевешивания дверцы в будущем), с противоположной стороны привинтите нижний шарнир, прилагаемый в комплекте. Отверстия на месте снятого шарнира закройте заглушками.
8. На нижней дверце повторите все действия, указанные в пп. 3 и 4. Если аппарат не оборудован ограничителем угла открывания нижней дверцы, переставьте шарнир (G) и прокладку на противоположную сторону дверцы.
9. Продолжайте процедуру монтажа в обратном порядке.

Примечание:

- В аппаратах OLD TIMER (в модельном обозначении - ...O...) перевешивание дверей невозможно.

Управление прибором: электронное управление

ПАНЕЛЬ УПРАВЛЕНИЯ I

Модель с кнопками

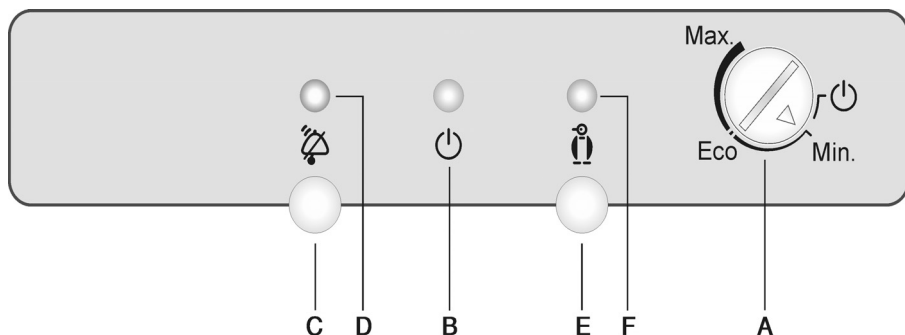

ПАНЕЛЬ УПРАВЛЕНИЯ II

Модель без кнопок

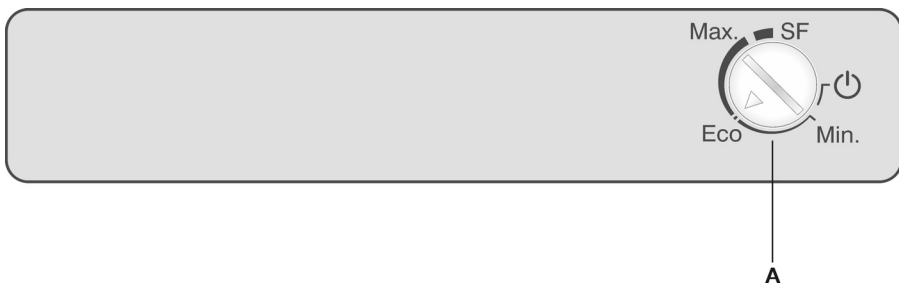

A Ручка выбора температуры и включения/выключения аппарата

B Зеленая лампочка: индикатор работы аппарата*

C Кнопка включения/выключения звуковой сигнализации морозильника*

D Красная лампочка: мигает во время срабатывания звуковой сигнализации морозильника*

E Кнопка функции "быстрое замораживание" *

F Оранжевая лампочка: индикатор включения функции "быстрое замораживание" *

* Только в некоторых моделях.

Включение/ выключение аппарата

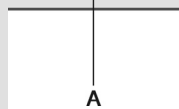
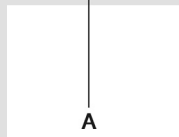

Аппарат включается следующим образом: поверните ручку **A** по направлению к **Max.** Загорается зеленая лампочка-индикатор работы (только в некоторых моделях). Аппарат можно выключить, установив ручку таким образом, чтобы знак треугольника был в положении  (аппарат выключен, но находится под электрическим напряжением).

Выбор температуры

- Желаемую температуру в холодильнике можно выбрать с помощью ручки **A**. Температура устанавливается в диапазоне от **Min.** до **Max.** значений. Для активации быстрой заморозки нажмите на кнопку этой функции (**E**). Загорается оранжевая лампочка-индикатор (**F**). Если Вы не отключите эту функцию самостоятельно, она выключится автоматически через определенное время.
- Рекомендуемое положение ручки термостата - ЭКО (**Eco**).
- Если температура окружающей среды в помещении, где установлен аппарат, ниже 16°C, рекомендуем установить ручку термостата на **Max.**

Быстрое замораживание



- Используйте функцию «Быстрое замораживание» при первом включении прибора, перед очисткой и при закладывании большого количества продуктов (см. раздел «Замораживание и хранение замороженных продуктов. Процесс замораживания»).
- **модели с кнопками:** функция включается кнопкой **E** (загорится оранжевая лампочка-индикатор **F**). Функция автоматически выключится приблизительно через два дня.
- **модели без кнопок:** поверните ручку **A** в положение **SF** («Быстрое замораживание»). Функция автоматически выключится приблизительно через два дня, прибор работает в режиме **Max**. Для повторного включения «Быстрого замораживания» поверните ручку **A** в положение **Eco** и снова в положение **SF**!

После окончания «Быстрого замораживания» ручкой **A** установите необходимую температуру.

Сигнализация о превышении допустимой температуры в морозильном отделении (только в некоторых моделях)

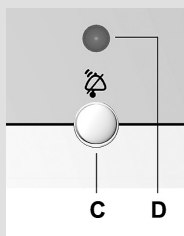

- В случае превышения допустимой температуры в морозильнике включается звуковая сигнализация (**прерывистый звуковой сигнал**) и мигает красная лампочка (**D**).
- Звуковую сигнализацию можно выключить, нажав на кнопку **C**. Красная лампочка выключится автоматически после того, когда температура в морозильнике достигнет соответствующего уровня.
 - Если в течение 24 часов после выключения сигнала температура в морозильнике не достигнет соответствующего уровня, звуковая сигнализация опять включается и автоматически выключится только тогда, когда в морозильнике будет достигнута правильная температура и не будет опасности порчи продуктов.
 - При первом включении предусмотрена 24-часовая отсрочка звуковой сигнализации, т.к. в морозильнике сразу не может установиться корректная температура. Таким образом предотвращена возможность ненужной активации предупреждающей сигнализации.

ПАНЕЛЬ УПРАВЛЕНИЯ III

Аппарат с вентилем и температурным дисплеем

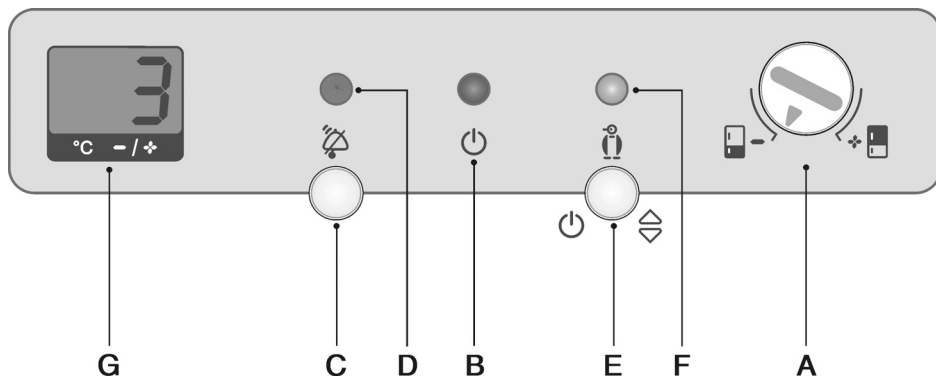

A Ручка выбора холодильного/морозильного отделения

B Зеленая лампочка: светится, когда аппарат работает

C Кнопка отключения звуковой предупреждающей сигнализации морозильного отделения

D Красная лампочка: мигает при превышении допустимой температуры в морозильном отделении

E Кнопка включения/выключения аппарата и установки температуры

F Оранжевая лампочка: светится при работе аппарата в режиме «Быстрое замораживание»

G Температурный дисплей: показывает фактическую температуру от +1 до +9°C в холодильном отделении и в морозильном – от -16 до -24°C и SF («Быстрое амораживание»).

Выбор холодильного/морозильного отделения

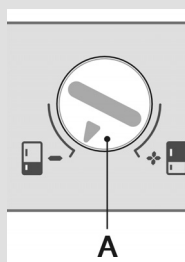

С помощью ручки **A** выберите отделение аппарата, температуру которого вы хотите видеть на дисплее и температуру которого можете установить с помощью кнопки **E**. При выборе отделения аппарата убедитесь, что стрелка ручки указывает на обозначенную область.

Включение/ выключение аппарата и установка температуры

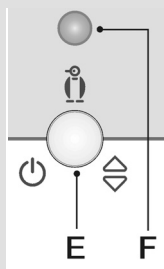

Включение/выключение аппарата

С помощью ручки **A** выберите морозильное отделение и длительным нажатием (3 секунды) на кнопку **E** включите аппарат. Включатся холодильное и морозильное отделения. Когда аппарат включен, светится зеленая лампочка. При повторном длительном (3 секунды) нажатии на кнопку аппарат целиком отключается.

Включение/выключение холодильного отделения

В моделях, оборудованных температурным дисплеем, можно отключить только холодильное отделение, а морозильник оставить включенным. С помощью ручки **A** выберите холодильное отделение и длительным нажатием (3 секунды) на кнопку **E** выключите его. При повторном длительном (3 секунды) нажатии на кнопку холодильник снова включится.

Установка температуры

С помощью ручки **A** выберите холодильное/морозильное отделение и нажатием на кнопку **E** установите необходимую температуру. Температура изменяется циклично от **Max.** до **Min.** значения (для морозильного отделения – до установки “Быстрое замораживание”). После выбора желаемой температуры, через 5 секунд значение автоматически сохраняется, на дисплее отображается текущая температура данного отделения.

Быстрое замораживание

С помощью ручки **A** выберите морозильное отделение. Кратковременными нажатиями на кнопку **E** выберите режим “Быстрое замораживание” (**SF**) и подождите 5 секунд для автоматического сохранения установки. Загорится оранжевая лампочка (**F**). Если вы не отключили данную функцию, она выключится автоматически (приблизительно через два дня).

Используйте данную функцию при первом включении аппарата, перед очисткой и при закладывании большого количества продуктов в морозильное отделение.



Предупреждающая сигнализация о превышении допустимой температуры в морозильном отделении

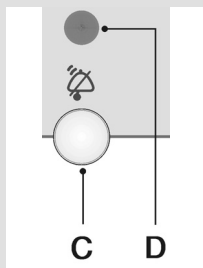

При превышении допустимой температуры включается звуковая сигнализация (**прерывистый сигнал**) и мигает красная лампочка **D**.

- Выключение звуковой сигнализации производится с помощью кнопки **C**. Красная лампочка автоматически погаснет, когда температура в морозильнике достигнет значения, при котором нет опасности порчи продуктов.
- Звуковая сигнализация включается каждые 24 часа, если в морозильном отделении не достаточно низкая температура для хранения продуктов без риска порчи.
- При первом включении предусмотрена 24-часовая отсрочка звуковой сигнализации, так как в морозильнике сразу не может установиться корректная температура. Таким образом предотвращена возможность ненужной активации предупреждающей сигнализации.

Температурный дисплей

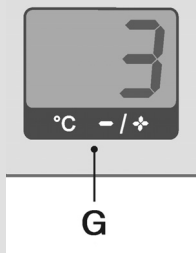

На дисплее отображается фактическая температура в холодильном (положительное однозначное число) или морозильном (отрицательное двузначное число) отделении. Во время установки температуры значение на дисплее мигает, показывая последнее установленное значение. Значение на дисплее также мигает, если температура в морозильном отделении превышает допустимый уровень (есть риск порчи продуктов).

ПАНЕЛЬ УПРАВЛЕНИЯ IV

Аппарат с двумя компрессорами

Аппарат с вентилем и системой no frost

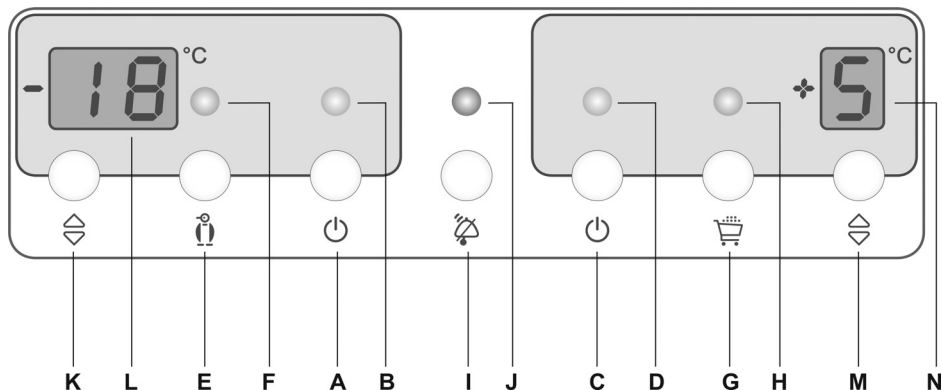

A Кнопка включения/выключения морозильного отделения

B Зеленая лампочка: горит, когда работает морозильное отделение

C Кнопка включения/выключения холодильного отделения

D Зеленая лампочка: горит, когда работает холодильное отделение

E Кнопка включения/выключения функции «Быстрое замораживание»

F Оранжевая лампочка: горит при работе аппарата в режиме «Быстрое замораживание»

G Кнопка включения/выключения функции «Интенсивное охлаждение»

H Оранжевая лампочка: горит при работе аппарата в режиме «Интенсивное охлаждение»

I Кнопка отключения звуковой предупреждающей сигнализации и включения/выключения защитной блокировки

J Красная лампочка: горит со время срабатывания предупреждающей сигнализации

K Кнопка выбора температуры морозильного отделения

L Температурный дисплей морозильного отделения: показывает температуру от -16°C до -24°C

M Кнопка выбора температуры холодильного отделения

N Температурный дисплей холодильного отделения: показывает температуру от +1°C до +9°C

Включение/ выключение аппарата

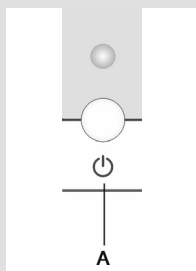

При первом включении вначале включите штепсель сетевого шнура в розетку. На дисплеях высветятся «черточки» для холодильника и морозильника.

• Аппарат с двумя компрессорами

- Для включения/выключения морозильного отделения нажмите кнопку A и удерживайте ее в течение 3 секунд. При этом горит/гаснет лампочка B. Для включения/выключения холодильного отделения нажмите кнопку C и удерживайте ее в течение 3 секунд. При этом горит/гаснет лампочка D.
- На дисплее отображается температура в холодильном отделении +9°C и морозильном отделении 0°C. Эти

значения мигают до тех пор, пока температура в отделениях не опустится ниже данных значений.

• **Аппарат с вентилем и системой по frost**

- Аппарат включается/выключается длительным (3 секунды) нажатием на кнопку **A**. Включаются холодильное и морозильное отделения, загорятся зеленые лампочки **B** и **D**. В данном состоянии вы можете отключить холодильное отделение длительным (3 секунды) нажатием на кнопку **C** (зеленая лампочка **D** погаснет).
- На дисплее отображается температура в холодильном отделении +9°C и морозильном отделении 0°C. Эти значения мигают до тех пор, пока температура в отделениях не опустится ниже данных значений.

Аппарат отрегулирован производителем на рекомендуемую температуру в холодильнике +5°C и в морозильнике -18°C.

Установка температуры

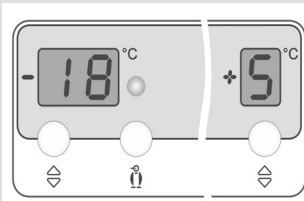

Диапазон регулирования температуры в холодильнике: от +1° до +9°C.

Диапазон регулирования температуры в морозильнике: от -16° до -24°C.

- Температура морозильника устанавливается кнопкой **K**, холодильника - кнопкой **M**.
- При нажатии на любую из кнопок установки температуры на дисплее начинает мигать последнее установленное значение.
- Температуру можно изменять с помощью кратких последовательных нажатий кнопки. Температура изменяется с шагом в 1°C. Во время выбора температуры все остальные кнопки заблокированы.
- Примерно через 5 секунд после того как вы отпустите кнопку, на дисплее автоматически высветится фактическая температура.

Остальные установки

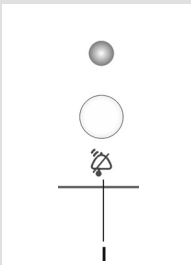

Предупреждающая сигнализация

Непрерывный звуковой сигнал - предупреждение об открытой дверце холодильника

Если дверца холодильника открыта дольше 1 минуты, включается звуковая сигнализация (**непрерывный звуковой сигнал**) и загорается красная лампочка **J**. Звуковой сигнал выключается после закрытия дверцы или после нажатия кнопки для выключения предупреждающей сигнализации (**I**).

Прерывистый звуковой сигнал - предупреждение о недопустимом повышении температуры в морозильнике/холодильнике

В случае недопустимого повышения температуры включается звуковая сигнализация (**прерывистый звуковой сигнал**), значение температуры мигает на дисплее.

- Звуковая сигнализация отключается кнопкой **I**. Красная лампочка и мигающее значение температуры автоматически выключатся после того, как температура в холодильнике/морозильнике снизится до соответствующего уровня, без риска порчи продуктов.
- В случае если в течение 24 ч после выключения сигнала температура в морозильнике не достигнет необходимого значения, звуковая сигнализация опять включится и автоматически выключится тогда, когда в морозильнике будет достигнута соответствующая температура, без риска порчи продуктов. При первом включении предусмотрена 24-часовая отсрочка предупреждающей сигнализации для предотвращения ее активации без необходимости.

Прерывистый звуковой сигнал - предупреждение об отключении электроэнергии

В случае отключения электроэнергии температура в холодильнике/морозильнике повышается, поэтому срабатывает предупреждающая сигнализация (**прерывистый звуковой сигнал**), загорается красная лампочка и на дисплее мигает самое высокое установившееся значение температуры (в холодильнике - макс. +9°C).

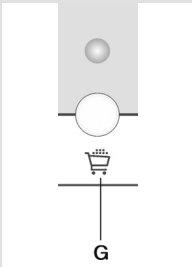

Интенсивное охлаждение

Чтобы включить функцию «Интенсивное охлаждение» в холодильнике, нажмите на кнопку **G** (светится оранжевая лампочка **H**). Через 6 ч работы функция автоматически выключится, значение температуры вернется на ранее установленный уровень. **Функция предназначена для быстрого охлаждения большого количества продуктов в холодильнике.**

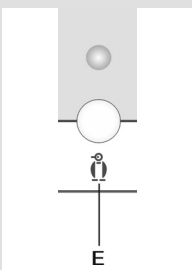

Быстрое замораживание

Функция «Быстрое замораживание» включается кнопкой **E** (горит оранжевая лампочка **F**). Начнется интенсивное охлаждение в морозильнике. В случае если вы не отключите данную функцию (повторным нажатием кнопки **E**), она отключится автоматически примерно через два дня после включения. Функция предназначена для **быстрого замораживания большого количества свежих продуктов**. В случае отключения электроэнергии процесс быстрого замораживания повторяется. Используйте эту функцию при первом включении аппарата, перед очисткой, а также если вам нужно заморозить большое количество продуктов.

Защитная блокировка

Встроенная защитная блокировка защищает аппарат от нежелательных изменений температуры или выключения аппарата. Включить/выключить эту функцию можно, нажав и удерживая в течение 3-х секунд на кнопку предупреждающей сигнализации I (на дисплее в течение 3-х секунд мигает "LL" и "L"). После включения блокировки активной остается только кнопка выключения предупреждающей сигнализации, при нажатии на любую другую кнопку на дисплее высветится "LL" и "L".

Управление прибором: прибор с механическим управлением

ПАНЕЛЬ УПРАВЛЕНИЯ V

Модель без вентилятора

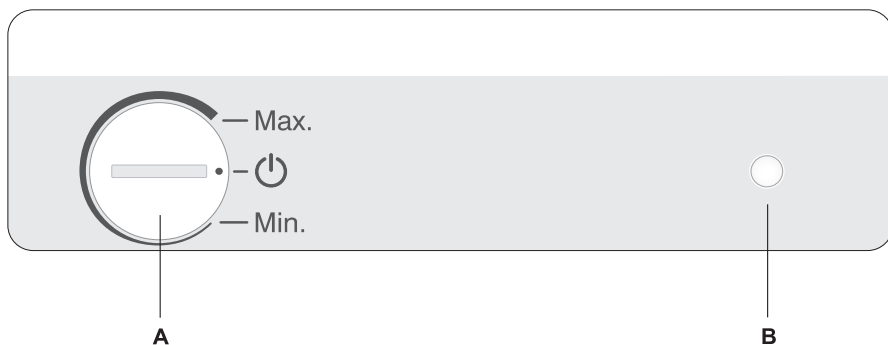

Модель с вентилятором

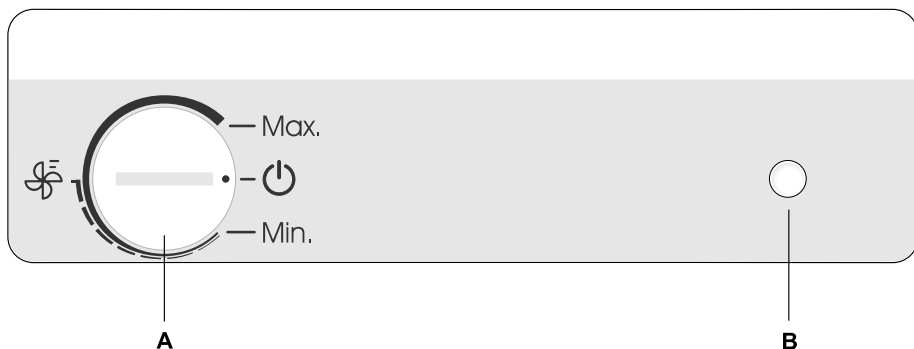

A Ручка Выбора температуры и включения/выключения аппарата

B Кнопка вкл./выкл. освещения

Включение/ выключение аппарата

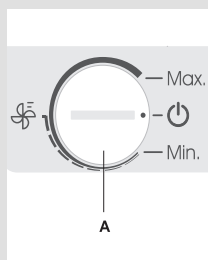
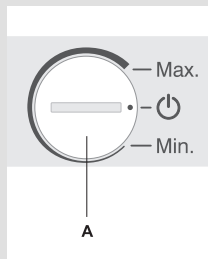

Для включения аппарата поверните ручку **A** по часовой стрелке в направлении к **Max.**

Аппарат выключен, когда точка на ручке термостата находится напротив значка  (аппарат находится под напряжением).

Выбор температуры

- Установите необходимую температуру в холодильнике с помощью ручки **A**. Температура устанавливается в диапазоне значений от **Min.** до **Max.**
- Рекомендуемое положение ручки термостата посередине между **Min.** и **Max.**
- Если температура окружающей среды в помещении, где установлен аппарат, ниже 16°C, рекомендуем установить ручку термостата на **Max.**

Вентилятор

(в некоторых моделях)

- Вентилятор способствует равномерному распределению температуры и быстрому охлаждению, а также уменьшает образование конденсата на внутренних поверхностях. Вентилятор работает при работающем компрессоре.
- Вентилятор рекомендуется включать как дополнительную функцию:
 - при повышенной температуре в помещении (выше 30°C),
 - при повышенной влажности (в летний период),
 - при закладке большого количества продуктов («Интенсивное охлаждение»).

• Включение/выключение вентилятора

вкл. =  выкл. = 0

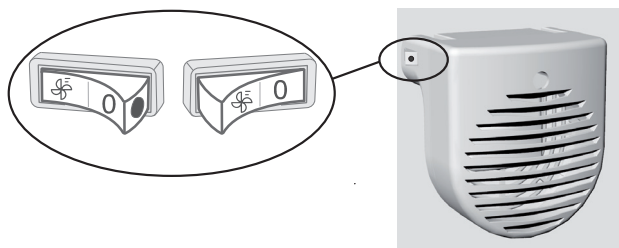

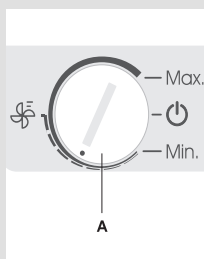

Когда вентилятор работает, на выключателе светится красная лампочка.

Предупреждение! Во время работы вентилятора увеличивается потребление электроэнергии и понижается температура в холодильнике.



Поэтому рекомендуем установку температуры:

- при включенном вентиляторе: установить в диапазоне между **Min.** и  (отмечено пунктирной линией),
- при выключенном вентиляторе: в диапазоне между  и **Max.**

Регулировка температуры в холодильном отделении косвенно влияет на температуру морозильного отделения.

Рекомендуемое распределение продуктов в холодильнике

Рекомендуемое распределение продуктов в холодильнике

Климатические зоны в холодильнике:

- **верхняя зона:** консервированные продукты, хлеб, вина, печенье.
- **центральная зона:** молочные продукты, сыры, сладости, соки, пиво, готовые блюда.
- **нижняя зона:** мясо, мясные продукты, деликатесы.
- **ящики для овощей:** свежие фрукты, овощи, салат; в аппаратах без контейнера ZERO'N'FRESH - также корнеплоды, картофель, лук, чеснок, помидоры, тропические фрукты, квашеная капуста, репа.
- **ящик ZERO'N'FRESH:** свежее мясо, мясные продукты, морепродукты, молочные изделия, салат, фрукты, овощи, майонез, соусы.

Зоны на дверце холодильника:

- **верхние/центральные полки:** яйца, сливочное масло, сыры.
- **нижние полки:** напитки в жестяных банках и в бутылках.









Зоны морозильного отделения:

- **дверца:** замороженные овощи в упаковках, мороженое, лед...
- **остальные отделения:** замораживание и хранение замороженных продуктов, а также быстрое охлаждение напитков в морозильном отделении (см. раздел "Замораживание и хранение замороженных продуктов", "Быстрое охлаждение напитков в морозильном отделении"...))



Хранение продуктов в холодильнике

Важные рекомендации по правильному хранению продуктов

-  **Правильная эксплуатация аппарата, соответствующая упаковка продуктов, поддержание правильной температуры, соблюдение правил гигиены оказывают решающее воздействие на качество хранения продуктов.**
-  **Соблюдайте сроки хранения продуктов, обозначенные на упаковке.**
-  **Продукты, которые хранятся в холодильнике, должны быть в закрытых емкостях или в соответствующих упаковках, чтобы не выделять запахи и влагу и не впитывать их от других продуктов.**
-  **В холодильнике нельзя хранить легковоспламеняющиеся, летучие и взрывчатые вещества.**
-  **Бутылки с жидкостями с высоким содержанием спирта должны быть плотно закрыты и храниться в вертикальном положении.**
-  **Некоторые органические растворы, эфирные масла, содержащиеся в кожуре лимона и апельсина, жирные кислоты и т.п. могут при длительном контакте с поверхностями из пластмассы или уплотнителями привести к их повреждению и преждевременному старению материалов.**
-  **Неприятный запах предупреждает нас о загрязнении аппарата или о порче продуктов (см. раздел “Очистка аппарата”).**
-  **Если Вас долго не будет дома, уберите из холодильника быстропортящиеся продукты.**

Внутреннее оборудование холодильника

Оборудование зависит от конкретной модели.

- Полки можно переставлять на желаемую высоту внутри холодильника. Они защищены и не выпадут наружу. Если Вы хотите извлечь полку, приподнимите ее спереди, слегка наклоните и извлеките наружу. Быстропортящиеся продукты следует хранить в задней части полки, где холоднее всего.
- Некоторые модели оборудованы держателем для бутылок, который позволяет хранить бутылки в горизонтальном положении. Держатель защищен от выпадения. Его можно извлечь только в том случае, если он пустой, для чего слегка приподнимите переднюю часть держателя и



потяните на себя. Устанавливайте держатель для бутылок так, чтобы длина бутылок не препятствовала закрыванию двери.

Максимальная нагрузка держателя составляет 9 бутылок объемом 0,75 л (общим весом до 13 кг) - см. этикетку в холодильнике, с правой стороны.

- Ящик под стеклянной полкой внизу холодильника предназначен для хранения фруктов и овощей. Там обеспечен оптимальный режим влажности, предупреждающий высушивание фруктов и овощей.
- На внутренней стороне дверцы холодильника находятся полки (емкости), предназначенные для хранения сыра, сливочного масла, яиц, йогурта, других продуктов в небольших упаковках, тюбиков, консервов и т.п. Внизу на дверце находится полка для бутылок.
- Внутренняя сторона дверцы морозильника также оснащена полками (емкостями). Они предназначены для хранения замороженных продуктов, которые Вы часто используете (удобство и быстрота доступа), например, открытые пакеты с овощами и т.п.
- Вентилятор (в некоторых моделях - располагается под потолком или скрыт за задней стенкой холодильника или в морозильном блоке) способствует равномерному распределению температуры в морозильной камере и уменьшает образование конденсата на полках и внутренних стенках аппарата.

Сроки хранения продуктов

Рекомендуемый срок хранения продуктов в холодильнике

Продукт	Срок хранения
Яйца, маринады, копчености	до 10 дней
Сыр	до 10 дней
Корнеплоды	до 8 дней
Сливочное масло	до 7 дней
Сладости, фрукты, готовые блюда, сырое мясо (кусок)	до 2 дней
Рыба, сырой мясной фарш, морепродукты	до 1 дня

Хранение продуктов в контейнере COOL´N´FRESH



Контейнер COOL´N´FRESH позволяет сохранять большой ассортимент свежих продуктов дольше, чем в обычном холодильном отделении. Продукты дольше останутся свежими, сохраняют оригинальный вкус и питательные свойства.

В контейнере фрукты и овощи дольше сохраняют свежий, привлекательный вид.

Для правильной работы следите, чтобы контейнер был плотно закрыт.

- Уровень влажности в контейнере зависит от содержания влаги в хранящихся в нем продуктах, и от того, насколько часто вы его открываете.
- Покупая продукты, проверяйте их свежесть, так как от этого зависит качество и продолжительность хранения.
- Неупакованные продукты животного или растительного происхождения храните отдельно или упакуйте. Не допускайте контакта различных сортов мяса. Храните мясо в отдельной упаковке во избежание образования болезнетворных бактерий в хранящихся рядом продуктах, если мясо испортится.
- За 30-60 минут перед употреблением выньте продукт из контейнера. Оригинальный аромат и вкус продукта ярче проявятся при комнатной температуре.
- Чувствительные к низким температурам продукты, которые нельзя хранить в контейнере COOL´N´FRESH: ананас, авокадо, бананы, оливки, картофель, баклажаны, огурцы, фасоль, паприка, дыни, арбузы, тыква.

Замораживание и хранение замороженных продуктов

Процесс замораживания



- За 24 часа до замораживания свежих продуктов включите функцию «Быстрое замораживание»:
 - панель управления I, II, III и IV: нажмите кнопку E или поверните ручку A в положение SF;
 - панель управления V с и без вентилятора: установите ручку A в середине диапазона между Min. и Max., вентилятор выключен.

По истечении этого времени положите продукты в ящик для замораживания. В морозильном отделении NO FROST замораживайте в среднем ящике. Свежие продукты не должны касаться уже замороженных продуктов.

Для обеспечения циркуляции воздуха не загружайте продукты выше указанной границы, как показано на рисунке (в некоторых моделях).

- Через 24 часа после закладки продуктов их можно переложить в ящик для хранения замороженных продуктов, и по мере необходимости повторить процесс замораживания. Можно также устранить ящики и хранить продукты на полках.
- Для замораживания небольших количеств свежих продуктов (1-2 кг), функция «быстрое замораживание» не нужна.

Важные рекомендации по замораживанию свежих продуктов

- ⚠ В морозильнике можно замораживать только соответствующие продукты, которые хорошо переносят низкие температуры. Продукты должны быть качественными и свежими.
- ⚠ Выберите подходящую упаковку и правильно упакуйте продукты.
- ⚠ Упаковка не должна пропускать воздух и влагу, во избежание высушивания содержимого и потери витаминов.
- ⚠ Надпишите на упаковках продуктов вид и количество продуктов, а также дату замораживания.
- ⚠ Очень важно, чтобы продукты заморозились как можно быстрее. Поэтому мы рекомендуем замораживать продукты в небольших упаковках, предварительно охладив их.
- ⚠ Количество свежих продуктов, которые можно сразу положить для замораживания, указано в табличке основных данных аппарата. Если количество будет слишком большим, качество замораживания ухудшится, а также снизится качество уже замороженных продуктов.

Хранение продуктов, замороженных промышленным образом

На упаковке замороженных промышленным образом продуктов обозначен срок и температура хранения. Следуйте указаниям производителя замороженных продуктов по их правильному хранению и применению. Выбирайте только правильно упакованные продукты, с указанием всех необходимых данных и хранимые в морозильниках при температуре не выше 18°C. Не покупайте покрытых инеем продуктов, т.к. они уже несколько раз размораживались. Защитите продукты от размораживания, т.к. повышение температуры хранения сокращает время хранения и снижает качество продуктов.

Сроки хранения замороженных продуктов

Рекомендуемое время хранения в морозильнике

Продукт	Срок хранения
Фрукты, говядина	от 10 до 12 месяцев
Овощи, телятина, птица	от 8 до 10 месяцев
Дичь	от 6 до 8 месяцев
Свинина	от 4 до 6 месяцев
Фарш мясной	4 месяца
Хлеб, выпечка, готовые блюда, постные сорта рыбы	3 месяца
Потроха	1 месяц
Копченые колбасы, жирные сорта рыбы	1 mesec

Оттаивание замороженных продуктов

Подтаявшие или размороженные продукты следует как можно скорей использовать. Мороз консервирует продукты, но не убивает микроорганизмы, которые после оттаивания активизируются и могут вызвать порчу продуктов. Частичное размораживание снижает пищевую ценность продуктов, в частности, фруктов и овощей, готовой пищи.

Изготовление льда



Снимите крышку посуды для льда (только в некоторых моделях) и заполните ее до обозначения (маркировки) холодной водой или другой жидкостью, предназначенной для замораживания. Закрытую посуду для льда положите на полку на дверце морозильника. Таким образом можно приготовить 8 кубиков льда.

Рекомендуем всегда иметь запасы льда. Кубики льда можно достать следующим образом: подставьте посуду под холодную проточную воду, слегка встряхните, затем откройте крышку и вытряхните кубики наружу.

Размораживание аппарата

Автоматическое оттаивание холодильника

Холодильник не нужно оттаивать, т.к. лед на задней стенке оттаивает автоматически. Лед, который образуется на задней стенке во время работы компрессора, во время остановки компрессора оттаивает и в виде капель стекает вниз. Затем поступает через отверстие в задней стенке холодильника в емкость над компрессором, где выпаривается. В случае, если на задней стенке внутри холодильника образуется чрезмерный слой льда (толщиной от 3 до 5 мм), выключите холодильник и разморозьте его вручную.

Оттаивание классической морозильной камеры

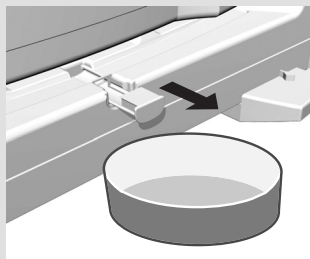

- Морозильник следует разморозить при образовании приблизительно 3-5 мм слоя инея или льда.
- За 24 часа до оттаивания включите функцию «Быстрое замораживание» кнопкой E (см. раздел «Управление аппаратом с учетом особенностей модели: Быстрое замораживание»), чтобы продукты сильно охладились. По истечении указанного времени извлеките замороженные продукты из морозильника и позаботьтесь, чтобы они не оттаяли.
- Выключите аппарат (см. раздел «Включение/выключение аппарата») и извлеките вилку сетевого шнура из розетки.
- Извлеките сточный желоб на дне морозильника и одновременно подставьте посуду для сбора оттаявшей воды.
- Нельзя размораживать аппарат с помощью электроприборов (например, фен для волос).
- При оттаивании не используйте спреи-антифризы, т.к. они могут растворить пластмассовые детали, кроме того, они вредны для здоровья.
- Очистите внутренние поверхности аппарата и высушите (см. раздел «Очистка аппарата»).
- Прежде чем класть продукты в морозильник, включите аппарат.
- Оттаивание морозильной камеры NO FROST происходит автоматически. Иногда может появляться слой инея, который в дальнейшем сам исчезает.

Оттаивание морозильной камеры NO FROST

Перед очисткой выключите аппарат из электросети (см. раздел «Включение/выключение аппарата») и извлеките вилку сетевого шнура из розетки.

Специальная антибактериальная защита - внутреннее покрытие стенок аппарата - предотвращает размножение бактерий и поддерживает чистоту внутри аппарата. При очистке обязательно тщательно удалите все остатки чистящих и моющих средств.

- Для очистки всех поверхностей используйте мягкую тряпку.
- **Наружные поверхности аппарата** очищайте водой с добавлением жидкого моющего средства.
- Во избежание повреждения поверхности для пластиковых, лакированных и алюминиевых частей нельзя использовать грубые, абразивные или специальные агрессивные чистящие средства (как например чистящие средства для нержавеющей стали).
- Лакированные и алюминиевые поверхности можно чистить мягкой тряпкой и чистящими средствами на алкогольной основе (напр. чистящее средство для стекла)
- **Внутренние поверхности** аппарата и оборудование можно очищать раствором моющего средства в воде с добавлением небольшого количества уксуса.
- Под охлаждающей панелью, которая охлаждает холодильник внутри, находятся желоб и отверстие для стока оттаявшей воды.
- Желоб и отверстие для стока не должны засоряться (например, остатками пищи), поэтому часто проверяйте их и по мере необходимости очищайте (например, пластиковой соломинкой).
- **Конденсатор** на задней стенке должен всегда быть чистым, без пыли или осадков кухонного дыма. Периодически очищайте мягкой неметаллической щеткой или пылесосьте конденсатор.
- Очищайте также **емкость** над компрессором холодильника. Если Вы ее сняли, после очистки обязательно установите на место. Следите, чтобы она находилась в горизонтальном положении!
- Слои льда или инея толщиной 3-5 мм увеличивают расход электроэнергии, поэтому регулярно размораживайте аппарат (не относится к морозильным камерам NO FROST). Не используйте острых предметов, аэрозолей и растворителей.
- После очистки включите аппарат и положите в него продукты.

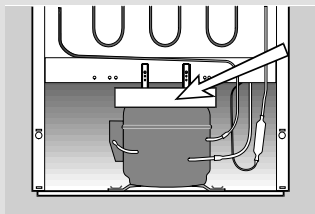
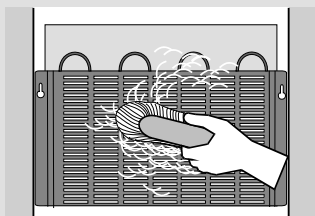

Устранение неисправностей

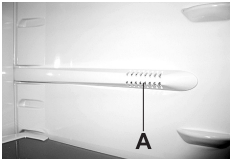
Вид неисправности:	Причина и способ устранения
Аппарат не работает после подключения к электросети:	<ul style="list-style-type: none"> • Проверьте, есть ли напряжение в розетке, и включен ли аппарат.
<p>Система охлаждения работает непрерывно в течение длительного времени:</p> 	<ul style="list-style-type: none"> • Слишком высокая температура окружающей среды. • Слишком частое открывание дверцы, или дверца долго остается открытой. • Неправильно закрытая дверца (возможно, застрял инородный предмет, провисание дверцы, проверьте уплотнитель и т.п.). • Внутри находится слишком большое количество свежих продуктов. • На сенсоре холодильного отделения (А) находятся свежие продукты. Обеспечьте беспрепятственную циркуляцию воздуха вокруг сенсора (только в некоторых моделях). • Проверьте циркуляцию воздуха за аппаратом и очистите конденсатор во избежание ухудшения работы компрессора и конденсатора.
Чрезмерное образование льда на задней стенке холодильника происходит вследствие:	<ul style="list-style-type: none"> • Слишком частого открывания дверцы, или дверца долго остается открытой. • В холодильнике хранятся горячие продукты. • Пища или посуда касаются задней внутренней стенки холодильника. • Неудовлетворительное уплотнение дверцы. Если уплотнение загрязнено или повреждено, очистите его или замените.
Протечки воды из холодильника:	<ul style="list-style-type: none"> • Вода протекает из холодильника, если отверстие для стока засорилось, или если оттаявшая вода стекает мимо желоба. • Очистите засорившееся отверстие, например, пластиковой соломинкой. • Слишком толстый слой льда размораживайте в ручном режиме (см. раздел “Размораживание аппарата”).
Красная лампочка мигает: (только для морозильного отделения)	<ul style="list-style-type: none"> • Слишком частое открывание дверцы, или дверца долго остается открытой. • Неправильно закрытая дверца (возможно, застрял инородный предмет, провисание дверцы, повреждение уплотнителя...). • В течение длительного времени была отключена подача электроэнергии. • В холодильнике хранится слишком большое количество свежих продуктов.
Дверца открывается “с трудом”:	<ul style="list-style-type: none"> • Если Вы хотите открыть только что закрытую дверцу морозильника, она будет открываться “с трудом”. Во время открывания дверцы холодный воздух уходит из аппарата, его замещает теплый воздух из помещения. При охлаждении этого воздуха образуется дополнительное давление - причина осложнения открывания дверцы. Через минут состояние нормализуется, и дверцу можно снова без труда открывать.

Вид неисправности:	Причина и способ устранения
<p>Замена лампочки:</p> 	<ul style="list-style-type: none"> • Перед заменой лампочки обязательно выключите аппарат из электросети (извлеките штепсель сетевого шнура из розетки). Снимите крышку (при помощи отвертки), замените лампочку на новую (Е14, той же мощности, что и прежняя), и установите крышку на место. • Перегоревшие лампочки нельзя выбрасывать вместе с органическими отходами. • Лампочка является расходным материалом, на нее не распространяется действие нашей гарантии!
<p>Мигает зеленая лампочка:</p>	<ul style="list-style-type: none"> • Если мигает зеленая лампочка, вызовите специалиста из сервисной службы.
<p>Полезные советы при устранении неисправностей:</p>	<ul style="list-style-type: none"> • Если вышеуказанные рекомендации не помогли, выключите аппарат из электросети (см. раздел «Включение/выключение аппарата»), извлеките вилку сетевого шнура из розетки, подождите 10 минут и снова включите аппарат. В случае повторного появления неисправности обратитесь в ближайшую авторизованную сервисную службу. При этом обязательно укажите тип, модель, артикул, которые можно найти в табличке основных данных, которая находится внутри аппарата.

Информация об уровне шума

Соответствующие климатические условия в холодильно-морозильных приборах обеспечивает система охлаждения с компрессором (в некоторых аппаратах также вентилятор). Работа компрессора вызывает определенный шум. Уровень шума зависит от установки, правильности использования и возраста аппарата.

- **После включения** аппарата работа компрессора (шум жидкости) или шум от перетекания хладагента будет несколько громче, чем обычно. Это не является признаком неисправности и не влияет на срок службы аппарата. Со временем уровень шума во время работы аппарата снизится.
- Иногда во время работы аппарата возникает **необычный и очень сильный шум**, который не свойственен аппарату, и является следствием неправильной установки:
 - Аппарат должен стоять ровно и стабильно на твердом основании.
 - Аппарат не должен касаться стенки или соседних элементов.
 - Проверьте, находится ли внутреннее оборудование на своих местах. Возможно, это дребезжат при соприкосновении жестяные банки, бутылки, другие предметы, хранящиеся в холодильнике.

ОСТАВЛЯЕМ ЗА СОБОЙ ПРАВО НА
ВНЕСЕНИЕ ИЗМЕНЕНИЙ, НЕ ВЛИЯЮЩИХ НА
ФУНКЦИОНАЛЬНОСТЬ АППАРАТА.

HZS 4066, 3567, HZF 3267, 3767

HZOS 4066, 3567,

COMBI CLA + VTL+ OT + EC



142483

ru (04-12)