

HK874400FB

**PT** PLACA  
**RU** ВАРОЧНАЯ ПАНЕЛЬ  
**ES** PLACA DE COCCIÓN

MANUAL DE INSTRUÇÕES 2  
ИНСТРУКЦИЯ ПО 23  
ЭКСПЛУАТАЦИИ  
MANUAL DE INSTRUCCIONES 44

## СОДЕРЖАНИЕ

- 25 СВЕДЕНИЯ ПО ТЕХНИКЕ БЕЗОПАСНОСТИ
- 28 ОПИСАНИЕ ИЗДЕЛИЯ
- 30 ЕЖЕДНЕВНОЕ ИСПОЛЬЗОВАНИЕ
- 34 ПОЛЕЗНЫЕ СОВЕТЫ
- 37 УХОД И ОЧИСТКА
- 38 ПОИСК И УСТРАНЕНИЕ НЕИСПРАВНОСТЕЙ
- 41 УСТАНОВКА
- 42 ТЕХНИЧЕСКИЕ ДАННЫЕ

## ОХРАНА ОКРУЖАЮЩЕЙ СРЕДЫ

Материалы с символом ♻️ следует сдавать на переработку. Положите упаковку в соответствующие контейнеры для сбора вторичного сырья.



Принимая участие в переработке старого электробытового оборудования, Вы помогаете защитить окружающую среду и здоровье человека. Не выбрасывайте вместе с бытовыми отходами бытовую технику, помеченную символом ♻️. Доставьте изделие на местное предприятие по переработке вторичного сырья или обратитесь в свое муниципальное управление.

## НА НАШЕМ ВЕБ-САЙТЕ МОЖНО НАЙТИ:

- Продукцию
- Брошюры
- Руководства пользователя
- Мастер устранения неполадок
- Информацию о техническом обслуживании

[www.aeg.com](http://www.aeg.com)

## УСЛОВНЫЕ ЗНАКИ

-  Внимание – Важные сведения по технике безопасности.
-  Общая информация и рекомендации
-  Информация по защите окружающей среды

Право на изменения сохраняется.

## ДЛЯ ОПТИМАЛЬНЫХ РЕЗУЛЬТАТОВ

Благодарим Вас за выбор данного продукта AEG. Этот продукт будет безупречно служить Вам долгие годы – ведь мы создали его с помощью инновационных технологий, которые облегчат Вашу жизнь и создадут качества, которые Вы не найдете в привычных приборах. Потратьте немного времени на чтение, чтобы получить максимальную пользу от своей покупки.

## АКСЕССУАРЫ И РАСХОДНЫЕ МАТЕРИАЛЫ

В интернет-магазине AEG Вы сможете найти все необходимое для того, чтобы все ваши приборы AEG сверкали чистотой и радовали Вас безотказной работой. Помимо этого, здесь Вы найдете широкий выбор аксессуаров, разработанных и изготовленных по самым высоким стандартам, какие только можно представить – от профессиональной кухонной посуды до лотков для хранения ножей, от держателей бутылок до мешков для деликатного белья...



Посетите Интернет-магазин по адресу  
[www.aeg.com/shop](http://www.aeg.com/shop)

## ПОДДЕРЖКА ПОТРЕБИТЕЛЕЙ И СЕРВИСНОЕ ОБСЛУЖИВАНИЕ

Мы рекомендуем использовать оригинальные запчасти.

При обращении в сервис-центр следует иметь под рукой следующую информацию.  
Данная информация находится на табличке с техническими данными.

Модель \_\_\_\_\_

PNC (код изделия) \_\_\_\_\_

Серийный номер \_\_\_\_\_



## СВЕДЕНИЯ ПО ТЕХНИКЕ БЕЗОПАСНОСТИ

Перед установкой и эксплуатацией прибора внимательно ознакомьтесь с приложенным руководством. Производитель не несет ответственности за травмы и повреждения, полученные/вызванные неправильной установкой и эксплуатацией. Позаботьтесь о том, чтобы данное руководство было у Вас под рукой на протяжении всего срока службы прибора.

### БЕЗОПАСНОСТЬ ДЕТЕЙ И ЛИЦ С ОГРАНИЧЕННЫМИ ВОЗМОЖНОСТЯМИ



#### **ВНИМАНИЕ!**

Существует риск удушья, получения травмы или стойкого нарушения неуродоспособности.

- Не допускайте к эксплуатации прибора лиц, включая детей, с ограниченными физическими и сенсорными функциями или умственными способностями, или не обладающих необходимыми знаниями и навыками. В случае эксплуатации ими прибора они должны находиться под присмотром или получить инструкции от лица, ответственного за их безопасность.
- Не позволяйте детям играть с прибором.
- Храните все упаковочные материалы в недоступном для детей месте.
- Не подпускайте детей и домашних животных к прибору, когда он работает или остывает. Доступные для контакта части прибора сохраняют высокую температуру.
- Если прибор имеет функцию «Защита от детей», рекомендуется включить эту функцию.

### УСТАНОВКА



#### **ВНИМАНИЕ!**

Установка прибора должна осуществляться только квалифицированным персоналом!

- Удалите всю упаковку.
- Не устанавливайте и не подключайте прибор, если он имеет повреждения.
- Следуйте приложенным к прибору инструкциям по его установке.

- Выдерживайте минимально допустимые зазоры между соседними приборами и предметами мебели.
- Прибор имеет большой вес: не забывайте о мерах предосторожности при его перемещении. Обязательно используйте защитные перчатки.
- Поверхности срезов столешницы необходимо покрыть герметиком во избежание их разбухания под воздействием пара.
- Защитите днище прибора от влаги и воды.
- Не устанавливайте прибор возле дверей или под окнами. Это позволит избежать падения с прибора кухонной посуды при открывании двери или окна.
- В случае установки прибора над выдвижными ящиками убедитесь, что между днищем прибора и верхним ящиком имеется достаточное для вентиляции пространство.
- Обеспечьте свободный вентиляционный просвет шириной 5 мм между столешницей и передней частью изделия под ней. Гарантия не распространяется на повреждение, вызванные отсутствием достаточного для вентиляции пространства.
- Дно прибора сильно нагревается. Рекомендуется разместить под прибором пожаробезопасную разделительную прокладку для предотвращения доступа прибора снизу.

### Подключение к электросети



#### **ВНИМАНИЕ!**

Существует риск пожара и поражения электрическим током.

- Все электрические подключения должны производиться квалифицированным электриком.
- Перед каждым подключением убедитесь, что клеммная колодка прибора обесточена.
- Убедитесь в правильности установки прибора. Неплотные и неправильно установленные соединения могут вызвать перегрев разъема.
- Позаботьтесь об установке защиты от поражения электрическим током.
- При подключении прибора к розеткам, расположенным на близком от него расстоянии, не допускайте контакта электрических проводов с прибором или горячей посудой.



- Не допускайте спутывания электропроводов.
- Используйте кабельный зажим для сетевого шнура.
- Используйте соответствующий сетевой кабель.
- Следите за тем, чтобы не повредить вилку и сетевой кабель. Для замены сетевого кабеля обратитесь в сервисный центр или к электрику.
- Прибор должен быть подключен к электросети через устройство, позволяющее отсоединять от сети все контакты. Устройство для изоляции должно обеспечивать расстояние между разомкнутыми контактами не менее 3 мм.
- Следует использовать подходящие размыкающие устройства: предохранительные автоматические выключатели, плавкие предохранители (резьбовые плавкие предохранители следует выкручивать из гнезда), автоматы защиты от утечки тока и пускатели.

## ИСПОЛЬЗОВАНИЕ



### **ВНИМАНИЕ!**

Существует риск травмы, ожога или поражения электрическим током.

- Используйте прибор в жилых помещениях.
- Не вносите изменения в параметры данного прибора.
- Не эксплуатируйте данный прибор с помощью внешнего таймера или отдельной системы дистанционного управления.
- Не оставляйте прибор без присмотра во время его работы.
- При использовании прибора не касайтесь его мокрыми руками. Не касайтесь прибора, если на него попала вода.
- Не кладите на конфорки столовые приборы или крышки кастрюль. Они могут сильно нагреться.
- После каждого использования выключайте конфорки. Не полагайтесь на детектор наличия посуды.
- Не используйте прибор как столешницу или подставку для каких-либо предметов.
- Если на поверхности образовалась трещина, отключите электропитание во избежание поражения электрическим током.
- Пользователи с имплантированными кардиостимуляторами не должны приближаться

к работающему прибору с индукционными конфорками ближе, чем на 30 см.



### **ВНИМАНИЕ!**

Существует опасность возгорания или взрыва.

- При нагреве жиры и масла могут выделять легковоспламеняющиеся пары. Не допускайте присутствия открытого пламени и нагретых предметов при использовании для приготовления жиров и масел.
- Образующиеся сильно нагретым маслом пары могут привести самопроизвольному возгоранию.
- Использованное масло может содержать остатки продуктов, что может привести к его возгоранию при более низких температурах по сравнению с маслом, которое используется в первый раз.
- Не кладите на прибор, рядом с ним или внутрь него легковоспламеняющиеся материалы или изделия, пропитанные легковоспламеняющимися веществами.
- Не пытайтесь погасить пламя водой. Отключите прибор и накройте пламя обычным или противопожарным одеялом.



### **ВНИМАНИЕ!**

Существует риск повреждения прибора.

- Не ставьте на панель управления горячую кухонную посуду.
- Не позволяйте жидкости полностью выкипать из посуды.
- Не допускайте падения на поверхность прибора каких-либо предметов или кухонной посуды. Это может привести к ее повреждению.
- Не включайте конфорки без кухонной посуды или с пустой кухонной посудой.
- Не кладите на прибор алюминиевую фольгу.
- Стеклокерамическую поверхность можно поцарапать, передвигая по нему чугунную или алюминиевую посуду, а также посуду с поврежденным дном. При перемещении подобных предметов обязательно поднимайте их с варочной поверхности.

## УХОД И ОЧИСТКА



### **ВНИМАНИЕ!**

Существует риск повреждения прибора.

- Во избежание повреждения покрытия варочной панели производите его регулярную очистку.
- Не используйте для очистки прибора подаваемую под давлением воду или пар.
- Протирайте прибор мягкой влажной тряпкой. Используйте только нейтральные моющие средства. Не используйте абразивные средства, царапающие губки, растворители или металлические предметы.

## УТИЛИЗАЦИЯ



### **ВНИМАНИЕ!**

Существует опасность травмы или удушья.

- Отключите прибор от электросети.
- Отрежьте и утилизируйте кабель электропитания.

## ОПИСАНИЕ ИЗДЕЛИЯ

## ОБЩИЙ ОБЗОР

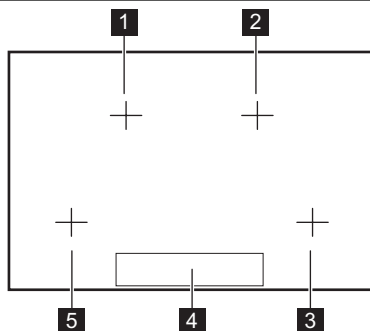

- 1 Индукционная конфорка
- 2 Индукционная конфорка
- 3 Индукционная конфорка
- 4 Панель управления
- 5 Индукционная конфорка

## ФУНКЦИОНАЛЬНЫЕ ЭЛЕМЕНТЫ ПАНЕЛИ УПРАВЛЕНИЯ



Для подсветки панели управления включите прибор при помощи ①

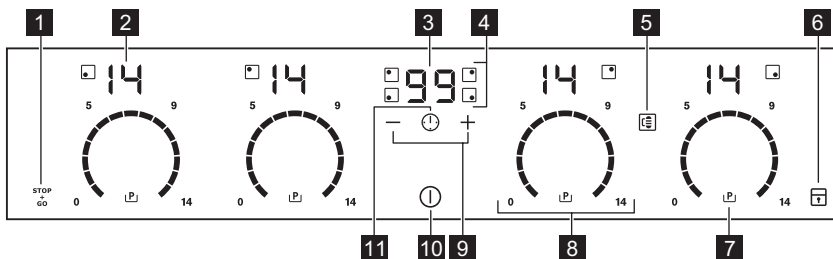

Управление прибором осуществляется с помощью сенсорных полей. Работа функций подтверждается выводом информации на дисплей, а также визуальной и звуковой индикацией.

сенсорное поле	функция
1 STOP + GO	Включение и выключение функции STOP+GO («Выключил и иди»).
2	Индикация мощности нагрева. Отображение значения мощности нагрева.
3	Дисплей таймера. Отображение времени в минутах.
4	Индикаторы конфорок для таймера. Отображение конфорки, для которой установлен таймер.
5 	Включение Connect Function.
6 	Блокировка/разблокировка панели управления.
7 	Включение функции «Бустер».

сенсорное поле	функция
<b>8</b> Линейка управления	Установка мощности нагрева.
<b>9</b> + / -	Увеличение или уменьшение времени.
<b>10</b> ⏻	Включение и выключение прибора.
<b>11</b> ⚠	Выбор конфорки.

## ИНДИКАТОРЫ СТУПЕНЕЙ НАГРЕВА

Дисплей	Описание
	Конфорка выключена.
	Конфорка работает.
	Включена функция $\frac{STOP}{CO}$ .
	Включена функция автоматического нагрева.
	Включена функция "Бустер".
+ число	Возникла неисправность.
/  /	OptiHeat Control (трехступенчатый индикатор остаточного тепла): в процессе приготовления / подогрев / остаточное тепло.
	Функция "Блокировка"/"Защита от детей" включена.
	На конфорке находится неподходящая посуда, или она слишком мала, или посуды вообще нет.
	Включена функция автоматического отключения.

## ОПТИHEAT CONTROL (ТРЕХСТУПЕНЧАТЫЙ ИНДИКАТОР ОСТАТОЧНОГО ТЕПЛА).



### ВНИМАНИЕ!

\ \ Опасность ожога из-за остаточного тепла!

OptiHeat Control отображает уровень остаточного тепла. Индукционные конфорки создают тепло, необходимое для приготовления пищи, непосредственно в днище установленной на них посуды. Стеклокерамика нагревается от тепла кухонной посуды.

## ЕЖЕДНЕВНОЕ ИСПОЛЬЗОВАНИЕ

### ВКЛЮЧЕНИЕ И ВЫКЛЮЧЕНИЕ.

Нажмите на одну секунду на клавишу **1**, чтобы включить или выключить прибор. Контрольная панель высвечивается при включении прибора и исчезает при его выключении. При выключении прибора светится только сенсорное поле **1**.

### АВТОМАТИЧЕСКОЕ ОТКЛЮЧЕНИЕ

**Данная функция автоматически выключает прибор, если:**

- Выключены все конфорки (**0**).
- Не установлена мощность после включения прибора.
- Панель управления чем-либо залита или на ней что-либо находится дольше десяти секунд (сковорода, тряпка и т.п.) Некоторое время звучит звуковой сигнал, после чего прибор выключается. Уберите предмет или протрите панель управления.
- Прибор слишком сильно нагревается (например, когда жидкость в кастрюле выкипает досуха). Перед следующим использованием прибора дайте конфорке остыть.
- Используется неподходящая посуда. Загорается значок **F** и через две минуты конфорка автоматически прекращает работу.
- Конфорка не была выключена или не был изменен уровень нагрева. Через некоторое время загорается значок **-** и прибор выключается. См. ниже.
- Соотношение уровня мощности нагрева и времени до автоматического отключения:
  - **0** , **1** - **3** — 6 часов
  - **4** - **7** — 5 часов
  - **8** - **9** — 4 часа
  - **10** - **14** — 1,5 часа

### ЗНАЧЕНИЕ МОЩНОСТИ НАГРЕВА

Нажмите на отметку необходимого значения мощности нагрева на линейке управления. По необходимости значение можно изменять, меняя значение как по, так и против часовой

стрелки. Не отпускайте, пока не выберете необходимую мощность нагрева. На дисплее отобразится выбранное значение мощности нагрева.

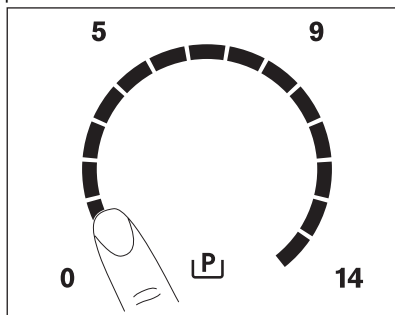

### GRILL FUNCTION

**i** Используйте Grill FunctionMaxisense Plancha Grill с этой принадлежностью.<sup>2)</sup>

Grill Function служит для объединения двух правых конфорок под данной принадлежностью, в результате чего они работают как одна конфорка.

Сначала следует установить степень нагрева одной из конфорок.

Для включения Grill Function нажмите на **Grill**. Чтобы задать или изменить уровень нагрева, нажмите на одну из сенсорных клавиш.

Для отключения Grill Function нажмите на **Grill**. Теперь конфорки будут работать независимо друг от друга.

### АВТОМАТИЧЕСКИЙ НАГРЕВ

Функция автоматического нагрева позволяет сократить время, необходимое для достижения заданной температуры нагрева. Данная функция устанавливает на некоторое время (см. рисунок) максимальную ступень нагрева, а затем уменьшает ее до требуемого уровня. Включение функции автоматического нагрева для заданной конфорки:

1. Нажмите на **P**. На дисплее отобразится **P**.

<sup>2)</sup> Дополнительная принадлежность Maxisense Plancha Grill не входит в комплект данного прибора. За более подробной информацией обращайтесь к местному поставщику.

2. Сразу же установите необходимую ступень нагрева. Через пять секунд на дисплее отобразится **[R]**.

Для отключения функции измените ступень нагрева.

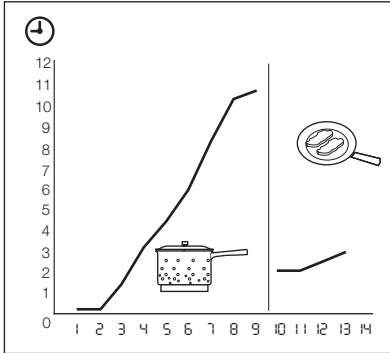

### КЛАВИША ФУНКЦИИ «БУСТЕР»

Функция интенсивного нагрева «Бустер» усиливает нагрев на индукционных конфорках. Функция «Бустер» может быть включена на ограниченный период времени (см. Главу «Технические данные»). По истечении этого времени индукционная конфорка автоматически переключается обратно на максимальный уровень мощности. Чтобы включить эту функцию, нажмите на **[P]**. При этом загорится **[P]**. Для отключения функции измените ступень нагрева.

### СИСТЕМА УПРАВЛЕНИЯ МОЩНОСТЬЮ

Система управления мощностью делит мощность между двумя конфорками, составляющими единую пару (см. иллюстрацию). Функция «Бустер» увеличивает мощность одной из двух работающих в паре конфорок до максимального уровня. Мощность второй конфорки автоматически уменьшается. В зоне дисплея, относящейся к конфорке, мощность которой снижена, поочередно отображаются два уровня нагрева.

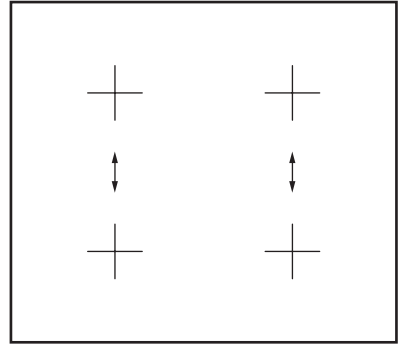

### ТАЙМЕР

#### Таймер обратного отсчета

Таймер обратного отсчета используется для отсчета времени работы конфорки за один цикл приготовления.

**Таймер обратного отсчета следует устанавливать после выбора конфорки.**

Мощность нагрева можно выбирать до или после установки таймера.



- **Выбор конфорки:** нажмите на **[!]** несколько раз до тех пор, пока не загорится индикатор, соответствующий необходимой конфорке.
- **Включение функции таймера обратного отсчета:** нажмите на значок таймера **+**, чтобы задать время (**00 - 99** в минутах). Когда индикатор конфорки начнет медленно мигать, запустится обратный отсчет времени.
- **Просмотр оставшегося времени:** выберите конфорку с помощью **[!]**. Индикатор конфорки начнет быстро мигать. На дисплее отобразится оставшееся до конца отсчета время.
- **Изменение параметров таймера обратного отсчета:** выберите конфорку с помощью **[!]**. Нажмите на **+** или на **-**.
- **Отключение таймера:** выберите конфорку с помощью **[!]**. Нажмите на **-**. Начнется обратный отсчет оставшегося до **00** времени. Индикатор конфорки погаснет.

По истечении заданного времени подается звуковой сигнал и начинает мигать **00**. Конфорка отключится.





- **Отключение звука:** нажмите на **[!]**

## CountUp Timer (отсчет времени с начала приготовления).

Таймер отсчета времени с начала приготовления CountUp Timer предназначен для слежения за продолжительностью времени работы конфорки.



- **Выбор конфорки (если работает больше одной конфорки):** нажмите на  несколько раз до тех пор, пока не загорится индикатор, соответствующий необходимой конфорке.
- **Включение функции CountUp Timer:** («Таймер обратного отсчета») нажмите на — таймера; высветится . Когда индикатор конфорки начинает медленно мигать, это будет означать, что идет отсчет времени с начала приготовления. На дисплее чередуется отображение  и отсчитанного времени (в минутах).
- **Просмотр длительности работы конфорки:** выберите конфорку с помощью . Индикатор конфорки начнет быстро мигать. На дисплее отобразится время работы конфорки.
- **Отключение CountUp Timer:** выберите конфорку при помощи  и нажмите на  или , чтобы выключить таймер. Индикатор конфорки погаснет.

## Таймер



Таймер можно использовать для **отсчета времени**, когда конфорки не используются. Нажмите на . Нажмите на  или  таймера, чтобы задать время. По истечении заданного времени подается звуковой сигнал и начинает мигать .

- **Отключение звука:** нажмите на .

## STOP+GO

Функция  переводит все работающие конфорки на наименьшую ступень нагрева (). При работе функции  мощность нагрева изменить нельзя.



Функция  не отключает функцию "Таймер".

- **Для включения** этой функции нажмите на . Загорится символ .
- **Для выключения** этой функции нажмите на . Будет выбрана заданная ранее мощность нагрева.

## БЛОКИРОВКА

Во время работы конфорок можно заблокировать панель управления за исключением такого элемента управления, как . Это предотвращает случайное изменение мощности нагрева.

Сначала задайте мощность нагрева.

Для включения этой функции нажмите на . Символ  загорится и будет гореть в течение 4 секунд.

Таймер продолжит работу.





Для выключения этой функции нажмите на . Будет выбрана заданная ранее мощность нагрева.

При выключении прибора отключается и эта функция.





## ЗАЩИТА ОТ ДЕТЕЙ

Эта функция предотвращает случайное использование прибора.





### Включение защиты от детей

- Включите прибор при помощи . **Не задавайте никакого уровня мощности нагрева.**
- Нажмите и удерживайте  в течение четырех секунд. Загорится символ .
- Выключите прибор при помощи .

### Выключение защиты от детей:

- Включите прибор при помощи . **Не задавайте никакого уровня мощности нагрева.** Нажмите и удерживайте  в течение четырех секунд. Загорится символ .
- Выключите прибор при помощи .





### Отмена защиты от детей на один цикл приготовления

- Включите прибор при помощи . Загорится символ .
- Нажмите и удерживайте  в течение четырех секунд. **Выберите ступень нагрева в течение 10 секунд.** Прибором можно пользоваться.
- После выключения прибора с помощью  защита от детей включается снова.

## OFFSOUND CONTROL (ВКЛЮЧЕНИЕ И ВЫКЛЮЧЕНИЕ ЗВУКОВЫХ СИГНАЛОВ)

### Выключение звуковых сигналов

Выключите прибор.





Нажмите на  и удерживайте в течение трех секунд. Дисплеи загорятся и погаснут. На три секунды нажмите на . Загорится символ . Звук включен. Нажмите . Загорится . Звук отключен.

При работе этой функции звуки слышны только если:

- нажать 
- завершена работа таймера
- завершена работа таймера обратного отсчета
- на панель управления был поставлен посторонний предмет.

### Включение звуковых сигналов

Выключите прибор.

Нажмите на  на три секунды. Дисплеи загорятся и погаснут. На три секунды нажмите на . Загорится символ , потому что звук выключен. Нажмите на . Загорится символ . Звук включен.



## ПОЛЕЗНЫЕ СОВЕТЫ



### ИНДУКЦИОННЫЕ КОНФОРКИ

В индукционных конфорках работает электромагнитное поле, которое очень быстро нагревает посуду.

### ПОСУДА ДЛЯ ИНДУКЦИОННЫХ КОНФОРОК



Устанавливайте на конфорки только посуду, пригодную для использования с индукционными варочными панелями.

#### Материал посуды

- **подходит:** чугун, сталь, эмалированная сталь, нержавеющая сталь, посуда с многослойным дном (с маркировкой изготовителя соответствующим значком).
- **не подходит:** алюминий, медь, латунь, стекло, керамика, фарфор.

#### Посуда пригодна для использования на индукционных конфорках, если...

- ... небольшое количество воды очень быстро закипает на конфорке, на которой задана максимальная ступень нагрева.
- ... к дну посуды притягивается магнит.



**Дно посуды** должно быть как можно более толстым и плоским.

**Размеры посуды:** в определенных пределах индукционные конфорки приспособляются к размерам дна посуды.

### ИСПОЛЬЗОВАНИЕ КОНФОРОК.



#### ВНИМАНИЕ

Поместите кухонную посуду на перекрестие, находящееся на поверхности, на которой идет приготовление. Полностью накройте перекрестие. Диаметр части дна посуды, к которой притягивается магнит, должен составлять не менее 125 мм. Индукционные конфорки автоматически подстраиваются под размер дна посуды. Кухонная посуда большого размера может нагреваться двумя конфорками одновременно.

## ШУМ ВО ВРЕМЯ РАБОТЫ

### Если Вы услышали

- потрескивание: при использовании посуды, изготовленной из нескольких материалов (многослойное дно).
- свист: Вы пользуетесь одной или несколькими конфорками с заданными для них высокими уровнями мощности, а посуда изготовлена из нескольких материалов (многослойное дно).
- гул: Вы используете высокие уровни мощности.
- пощелкивание: происходят электрические переключения.
- шипение, жужжание: работает вентилятор.

**Наличие шумов является нормальным явлением и не означает, что прибор неисправен.**



### Энергоэффективность конфорок.

Энергоэффективность конфорки зависит от диаметра кухонной посуды. Посуда с дном, размер которого меньше минимально допустимого, получает лишь часть энергии, излучаемой конфоркой. Сведения о минимально допустимых диаметрах посуды приведены в Главе «Технические данные».

## ЭКОНОМИЯ ЭЛЕКТРОЭНЕРГИИ



### Как сберечь электроэнергию

- По возможности всегда накрывайте посуду крышкой.
- Прежде чем включать конфорку, поставьте на нее посуду.
- Используйте остаточное тепло для поддержания пищи в горячем состоянии или для растапливания продуктов.

## ÖKO TIMER (ТАЙМЕР ЭКОНОМИЧНОСТИ)



С целью экономии электроэнергии нагреватель конфорки автоматически выключается до того, как прозвучит сигнал таймера обратного отсчета. Время работы конфорки при этом зависит от выбранного уровня мощности и времени приготовления.

## ПРИМЕРЫ ПРИГОТОВЛЕНИЯ

Соотношение установки мощности и энергопотребления конфорки не является линейным.

При увеличении мощности нагрева потребление конфоркой электроэнергии возрастает не в одинаковой пропорции.

Это означает, что на средней ступени нагрева конфорка потребляет менее половины от своей номинальной мощности.



Приведенные в таблице данные являются ориентировочными.

Мощность нагрева	Назначение:	Время	Советы	Номинальная потребляемая мощность
 1	Сохранение приготовленных блюд теплыми	по мере необходимости	Готовьте под крышкой	3 %
1 - 3	Голландский соус, растапливание: сливочного масла, шоколада, желатина	5 - 25 мин	Время от времени перемешивайте	3 – 8 %
1 - 3	Сгущение: взбитый омлет, запеченные яйца	10 - 40 мин	Готовьте под крышкой	3 – 8 %
3 - 5	Приготовление риса и молочных блюд на медленном огне, разогрев готовых блюд	25 - 50 мин	Добавьте воды в количестве как минимум вдвое превышающим количество риса. Молочные блюда время от времени помешивайте.	8 – 13 %
5 - 7	Приготовление на пару овощей, рыбы, мяса	20 - 45 мин	Добавьте несколько столовых ложек жидкости.	13 – 18 %
7 - 9	Приготовление картофеля на пару	20 - 60 мин	Используйте макс. ¼ л воды на 750 г картофеля	18 – 25 %
7 - 9	Приготовление значительных объемов пищи, рагу и супов	60 - 150 мин	До 3 л жидкости плюс ингредиенты	18 – 25 %
9 - 12	Легкое обжаривание: эскалопы, «кордон блю» из телятины, котлеты, отбивные, сосиски, печень, заправка из муки, яйца, блины, пончики	по готовности	Переверните по истечении половины времени	25 – 45 %
12 - 13	Сильная обжарка, картофельные оладьи, стейки из филе говядины, стейки	5 - 15 мин	Переверните по истечении половины времени	45 – 64 %
14	Кипячение воды, отваривание макаронных изделий, обжаривание мяса (гуляш, жаркое в горшочках), обжаривание картофеля во фритюре			100 %

Мощность нагрева	Назначение:	Время	Советы	Номинальная потребляемая мощность
P	Кипячение большого количества воды. Работает система управления мощностью.			

## Информация об акриламидах

**ВАЖНО!** Согласно самым последним научным исследованиям жарка пищевых продуктов (в частности, крахмалосодержащих) может представлять опасность для здоровья из-за образования акриламидов. Поэтому мы рекомендуем жарить продукты при минимально возможной температуре и не обжаривать их до образования корочки интенсивного коричневого цвета.

## УХОД И ОЧИСТКА

Прибор необходимо очищать от загрязнений после каждого использования.

Следите за тем, чтобы днище приспособления всегда было чистым.



Царапины или темные пятна на стеклокерамике не влияют на работу прибора.

### Удаление загрязнений:

1. – **Удаляйте немедленно:** расплавленную пластмассу, полиэтиленовую пленку и пищевые продукты, содержащие сахар. Иначе загрязнения могут привести к повреждению прибора. Используйте специальный скребок для стекла. Расположите скребок под острым углом к стеклянной поверхности и двигайте его по этой поверхности.
  - **Удаление загрязнений производите только после того, как прибор полностью остынет:** известковые пятна, водные разводы, капли жира, блестящие белесые пятна с металлическим отливом. Используйте специальные средства для очистки поверхностей из стеклокерамики или нержавеющей стали.
2. Прибор следует чистить влажной тканью с небольшим количеством моющего средства.
3. По завершении **насухо вытрите прибор чистой тряпкой.**

## ПОИСК И УСТРАНЕНИЕ НЕИСПРАВНОСТЕЙ

Неисправность	Возможное	решение
Прибор не включается или не работает.		Повторно включите прибор и менее, чем за 10 секунд, установите уровень нагрева.
	Было нажато одновременно два или более сенсорных поля.	Следует нажимать только на одно сенсорное поле.
	Включена функция Stop+Go («Выключил и иди»).	См. Главу «Инструкции по эксплуатации».
	На панель управления попала вода или капли жира.	Протрите панель управления.
Выдается звуковой сигнал, после чего прибор выключается. Выключенный прибор выдает звуковой сигнал.	На одно или более сенсорных полей был положен посторонний предмет.	Удалите посторонний предмет с сенсорных полей.
Прибор выключается.	На сенсорном поле  оказался посторонний предмет.	Удалите посторонний предмет с сенсорного поля.
Не включается индикатор остаточного тепла.	Конфорка не нагрелась, поскольку работала в течение слишком короткого времени.	Если конфорка проработала достаточно долго и должна была нагреться, обратитесь в сервисный центр.
Не работает функция автоматического нагрева.	Конфорка горячая.	Дайте конфорке как следует остыть.
	Установлен максимальный уровень мощности нагрева.	Максимальный уровень мощности нагрева имеет ту же мощность, которая выдается при включении функции автоматического нагрева.
На дисплее чередуются два разных уровня нагрева.	Работает система управления мощностью.	См. «Система управления мощностью».
Сенсорные поля нагреваются.	Посуда слишком большая или Вы поставили ее слишком близко к элементам управления.	При использовании большой посуды ставьте ее на задние конфорки.
При нажатии на сенсорные поля панели управления отсутствует звуковой сигнал.	Звуковая сигнализация отключена.	Включите звуковую сигнализацию (см. «Отключение сигнализации»).
Появляется символ  .	Сработала функция автоматического отключения.	Выключите прибор и снова включите его.
Появляется символ  .	Включена функция «Блокировка» или функция «Защита от детей».	См. Главу «Инструкции по эксплуатации».

Неисправность	Возможное	решение
Появляется символ  .	На конфорке отсутствует посуда.	Поставьте на конфорку посуду.
	Неподходящий тип посуды.	Используйте подходящую посуду.
	Диаметр дна посуды слишком мал для данной конфорки.	Используйте посуду подходящих размеров.
	Посуда не накрывает перекрестие.	Полностью накройте перекрестие.
Загорается символ  и цифра.	Произошла ошибка в работе прибора.	На некоторое время отключите прибор от сети электропитания. Отключите автоматический прерыватель домашней электросети. Затем восстановите подключение. Если индикатор  загорится снова, обратитесь в сервисный центр.
Появляется символ  .	Неполадка, связанная с электрическим подключением. Подаваемое напряжение вне допустимых пределов.	Обратитесь к квалифицированному электрику или проверьте правильность установки прибора.
Появляется символ  .	Произошла ошибка в работе прибора в результате выкипания воды в посуде. Сработала защита от перегрева конфорок и система автоматического отключения.	Выключите прибор. Снимите горячую посуду. Примерно через 30 секунд снова включите конфорку. Если причиной неисправности была кухонная посуда, сообщение о неисправности исчезнет с дисплея. Индикация остаточного тепла при этом может оставаться на дисплее. Дайте посуде как следует остыть и проверьте, подходит ли она для использования с прибором, сверившись с разделом «Посуда для индукционных конфорок».
Появляется символ  .	Заблокирован вентилятор охлаждения.	Проверьте, не мешает ли какой-либо посторонний предмет свободному вращению вентилятора. Если индикатор  загорится снова, обратитесь в сервисный центр.

Неисправность	Возможное	решение
Появляется символ  .	Неполадка, связанная с электрическим подключением. Прибор подключен только к одной фазе.	Подключите прибор, как показано на рисунке, описывающем схему подключения.

Если с помощью указанных выше способов неисправность устранить не удалось, обратитесь в магазин или в сервисный центр. Сообщите сведения, указанные на табличке с техническими данными, код стеклокерамики, состоящий из трех цифр (он указан в углу стеклянной панели), и появляющееся сообщение об ошибке.

Убедитесь, что прибор эксплуатировался правильно. Если Вы неправильно эксплуатировали прибор, техническое обслуживание, предоставляемое специалистами сервисного центра или продавца, будет платным, даже если срок гарантии еще не истек. Инструкции по техническому обслуживанию и условиям гарантии приведены в гарантийном буклете.

# УСТАНОВКА



## ВНИМАНИЕ!

См. Главу «Сведения по технике безопасности».



Перед установкой

- Перед установкой прибора перепишите все сведения, указанные на табличке с техническими данными. Табличка с техническими данными находится нижней части корпуса прибора.

предназначенную для встраиваемых приборов и отвечающую необходимым стандартам.

## СЕТЕВОЙ КАБЕЛЬ

- Прибор поставляется с сетевым шнуром.
- Поврежденный кабель питания следует заменить специальным кабелем (тип H05BB-F, рассчитанный на максимальную температуру 90°C или выше). Обратитесь в местный сервисный центр.

## ВСТРАИВАЕМЫЕ ПРИБОРЫ

- Эксплуатация встраиваемых приборов разрешена только после их монтажа в мебель,

## СБОРКА

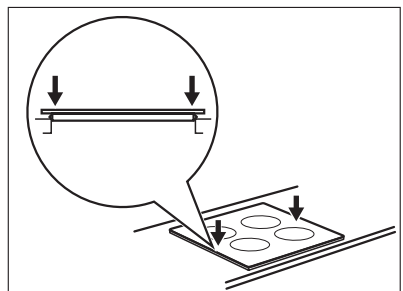
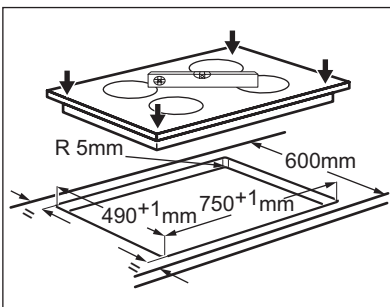
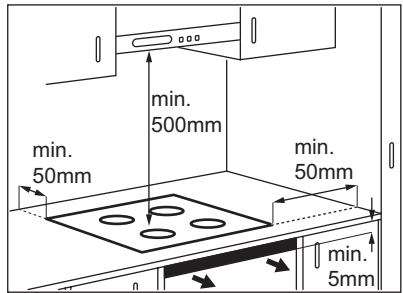
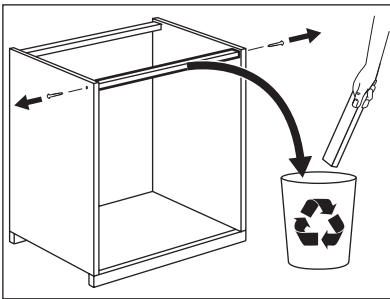



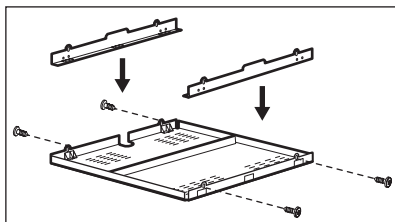
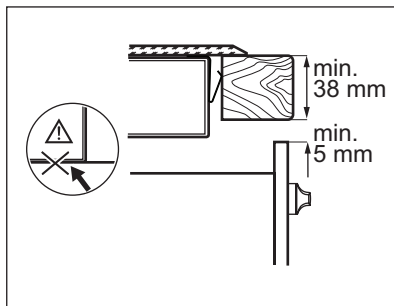
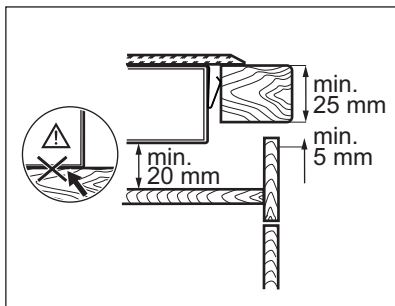

В случае использования защитного короба (дополнительная принадлежность<sup>1)</sup>), фронтальный 5-мм вентиляционный зазор и защита пола под прибором не являются обязательными.

В случае установки прибора над духовым шкафом использование защитного экрана невозможно.

<sup>1)</sup> В ряде стран защитный короб может отсутствовать в списке доступных дополнительных принадлежностей. Обратитесь к своему поставщику.

## ТЕХНИЧЕСКИЕ ДАННЫЕ

Modell HK874400FB

Typ 58 GBD CC AU

Induction 7.4 кВт

Ser.Nr. ....

AEG

Prod.Nr. 949 595 198 00

220-240 В 50-60 Гц

Made in Germany

7.4 кВт



### Мощность конфорок

Конфорка	Номинальная мощность (Макс. мощность нагрева) [Вт]	При работе функции «Бустер» [Вт]	Максимальное время работы функции «Бустер» [мин]	Минимальный диаметр кухонной посуды [мм]
Правая задняя	2300 Вт	3200 Вт	10	125
Правая передняя	2300 Вт	3200 Вт	10	125
Левая задняя	2300 Вт	3200 Вт	10	125
Левая передняя	2300 Вт	3200 Вт	10	125

Мощность конфорок может незначительно отличаться от приведенных в таблице данных.

Она может варьироваться в зависимости материала и размеров кухонной посуды.



Дата производства данного изделия указана в серийном номере (serial number), где первая цифра номера соответствует последней цифре года производства, вторая и третья цифры номера – порядковому номеру недели. Например, серийный номер 11012345 означает, что изделие произведено на десятой неделе 2011 года.

[www.aeg.com/shop](http://www.aeg.com/shop)

892951806-C-102012

