

## ДОМАШНИЙ ХОЛОДИЛЬНИК С МОРОЗИЛЬНОЙ КАМЕРОЙ ИНСТРУКЦИЯ ПО ЭКСПЛУАТАЦИИ СОДЕРЖАНИЕ

• ПРЕДУПРЕЖДЕНИЕ .....	3
• ОСТОРОЖНО .....	3
• УСТАНОВКА .....	4
• ОПИСАНИЕ .....	5
• ЭКСПЛУАТАЦИЯ .....	7
• ХРАНЕНИЕ ПРОДУКТОВ .....	11
• УХОД И ЧИСТКА .....	12
• ПРЕЖДЕ ЧЕМ ОБРАТИТЬСЯ В СЕРВИСНУЮ СЛУЖБУ .....	13

## REFRIGERATOR - FREEZER OPERATION MANUAL CONTENTS

• WARNING .....	14
• CAUTION.....	14
• INSTALLATION.....	15
• DESCRIPTION .....	16
• OPERATION.....	18
• STORING FOOD .....	22
• CARE AND CLEANING .....	23
• BEFORE YOU CALL FOR SERVICE .....	24



Device of this mark is a trademark of Sharp Corporation.  
Plasmacluster is a registered trademark or a trademark of Sharp Corporation.

**SJ-FP92V**  
**SJ-FP97V**

# ИНФОРМАЦИЯ О СЕРТИФИКАЦИИ ПРОДУКЦИИ



**ME 10**

ХОЛОДИЛЬНИК-МОРОЗИЛЬНИК ШАРП

МОДЕЛЬ SJ-FP92V-(ST, BK, BE)  
SJ-FP97V-(ST, BK, BE)

сертифицирована Компанией ТЕСТБЭТ

(Регистрационный номер в Госреестре - РОСС RU.0001.11 ME10)

<p>модель SJ-FP92V-(ST, BK, BE) SJ-FP97V-(ST, BK, BE)</p> <p>соответствует требованиям нормативных документов:</p>	<p>по безопасности</p> <p>ГОСТ Р 51317.3.2-2006 (МЭК 61000-3-2:2005); ГОСТ Р 51317.3.3-2008 (МЭК 61000-3-3:2005); ГОСТ Р 51318.14.1-2006 (СИСПР 14-1:2005); ГОСТ Р 51318.14.2-2006 (СИСПР 14-2:2001); СТБ IEC 60335-2-24-2007</p>
--	---

Во исполнение Статьи 5 Закона Российской Федерации "О защите прав потребителей", а также Указа Правительства Российской Федерации № 720 от 16 июня 1997 г. устанавливается срок службы данной модели – 7 лет с момента производства при условии использования в строгом соответствии с инструкцией по эксплуатации и применяемыми техническими стандартами.

- Класс защиты от поражения электрическим током I
- Класс энергоэффективности A
- Номинальное напряжение 220-240V~
- Номинальная частота 50Hz

<p>Дата производства указана в серийном номере</p>	<p><b>SERIAL No.</b> 3 1 0 1 0 1 2 3 4 5</p> <table border="1"> <tr> <td><b>Год</b></td> <td><b>Месяц</b></td> </tr> <tr> <td>10 : 2010</td> <td>01 : Январь</td> </tr> <tr> <td>11 : 2011</td> <td>02 : Февраль</td> </tr> <tr> <td>12 : 2012</td> <td>03 : Март</td> </tr> <tr> <td>13 : 2013</td> <td>: :</td> </tr> <tr> <td>: :</td> <td>12 : Декабрь</td> </tr> </table>	<b>Год</b>	<b>Месяц</b>	10 : 2010	01 : Январь	11 : 2011	02 : Февраль	12 : 2012	03 : Март	13 : 2013	: :	: :	12 : Декабрь
<b>Год</b>	<b>Месяц</b>												
10 : 2010	01 : Январь												
11 : 2011	02 : Февраль												
12 : 2012	03 : Март												
13 : 2013	: :												
: :	12 : Декабрь												

Страна-изготовитель:

**Произведено в Таиланде**

Фирма изготовитель:

**ШАРП Корпорейшн**

Юридический адрес изготовителя:

**22-22 Нагайке-чо, Абено-ку, Осака 545-8522, Япония**

Импортер:

**ООО «Шарп Электроникс Раша»**

Адрес:

**Россия, 119017, Москва, ул. Большая, Ордынка, 40/4**

Телефон:

**+7-495-411-8777**

<p>ЭНЕРГЕТИЧЕСКАЯ ЭФФЕКТИВНОСТЬ ХОЛОДИЛЬНЫХ ПРИБОРОВ</p>	
<p>Изготовитель:</p> <p>Модель:</p>	<p><b>SHARP</b></p> <p>SJ-FP92V</p>
<p>Низкий расход электроэнергии</p> <p>Высокий расход электроэнергии</p>	<p><b>A</b></p>
<p>Потребление электроэнергии, кВт. ч/год</p>	<p><b>550</b></p>
<p>Общий объем для хранения свежих продуктов, дм<sup>3</sup></p>	<p><b>345</b></p>
<p>Общий объем для хранения замороженных продуктов, дм<sup>3</sup></p> <p>Символы маркировки самого холодного отделения</p>	<p><b>211</b></p> <p><b>* ** *</b></p>

*1	*2	*3	*4	*5
SJ-FP97V	A	560	394	211

Мы благодарим Вас за покупку этого изделия фирмы SHARP. Перед использованием Вашего холодильника SHARP прочитайте, пожалуйста, данное руководство по эксплуатации с тем, чтобы получить от Вашего нового холодильника максимум пользы. Данный холодильник предназначен только для домашнего использования при температуре окружающей среды от +5°С до +43°С. Холодильник не должен подвергаться воздействию температуры -10°С или ниже в течение длительного времени.

Для бытового  
использования

## ПРЕДУПРЕЖДЕНИЕ

- Не храните легко испаряющиеся и воспламеняющиеся материалы, такие как эфир, бензин, пропан, баллоны с аэрозолем, связующие вещества, чистый алкоголь и т.д. Данные материалы могут взорваться.
- Пыль на штепсельной вилке может послужить причиной пожара. Тщательно вытирайте ее.
- Не переделывайте этот холодильник. Также разборка и ремонт, проводимые не специалистами по ремонту, могут привести к пожару, поражению электрическим током или травме.
- Во время хранения холодильника для утилизации убедитесь, что холодильник не несет опасности для детей. (например, снимите магнитные уплотнители дверного контура, чтобы ребенок не закрылся внутри.)
- Данный холодильник необходимо утилизировать соответствующим образом, на установке для вторичного использования легко воспламеняющихся газов, просачивающихся через изоляцию.

## ОСТОРОЖНО

- Не трогайте руками компрессорный агрегат или его расположенные по периферии детали, т.к. они могут сильно нагреваться во время работы, а металлические кромки могут привести к травме.
- Не прикасайтесь к продуктам или металлическим контейнерам в морозильной камере влажными руками. Это может привести к обморожению рук.
- Не используйте удлинитель или штепсель-переходник.
- Не кладите бутылки и жестяные банки в морозильную камеру, так как после заморозки они могут разорваться.
- Убедитесь, что электрошнур не был поврежден во время установки или перестановки. Если штепсельная вилка или шнур плохо закреплены, не подключайте вилку. Это может привести к поражению электрическим током или возгоранию.
- Вытаскивая штепсельную вилку, беритесь за нее, а не за провод. Дергание за провод может привести к поражению электрическим током или воспламенению.
- Система охлаждения сзади и внутри холодильной камеры содержит хладагент. Не допускайте контакта острых предметов с системой охлаждения.
- В случае повреждения гибкого электрошнура, он должен быть заменен агентом по сервисному обслуживанию, имеющим право на ремонт аппаратуры SHARP, так как требуется специальный шнур.
- В случае утечки газа проветрите помещение, открыв окно и т.п. Не трогайте холодильник или штепсельную розетку.
- Не ставьте неустойчивые или содержащие жидкость предметы на холодильник.
- Данный холодильник не предназначен для использования людьми (включая детей) с ограниченными физическими возможностями, способностями восприятия и с недостаточными знаниями, за исключением тех случаев, когда они находятся под присмотром или им даются указания по использованию холодильником со стороны человека, ответственного за их безопасность.

# УСТАНОВКА

## ПРЕДУПРЕЖДЕНИЕ

- Не устанавливайте данный холодильник во влажном или мокром месте, так как в изоляторе возникнет неисправность, вызывающая течь. Более того, сконденсировавшиеся газы могут накапливаться снаружи холодильника.

**1** Обеспечьте свободное пространство для достаточной вентиляции холодильника.

- На рисунке показано минимальное свободное пространство, необходимое для установки холодильника. Количество потребления энергии зависит от размеров пространства.
- На большем пространстве холодильник может работать с меньшим потреблением энергии.
- В случае, если используемое для холодильника пространство по размерам меньше указанного на рисунке, это может привести к повышению температуры внутри холодильника, громкому шуму и сбоям в его работе.

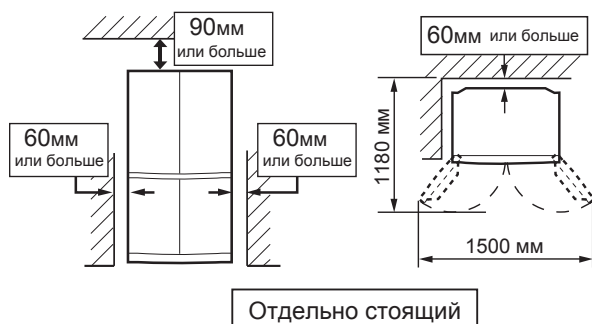

**2** Используйте две передние регулируемые ножки, чтобы быть уверенными в том, что холодильник находится в устойчивом положении и выставлен на плоском полу.

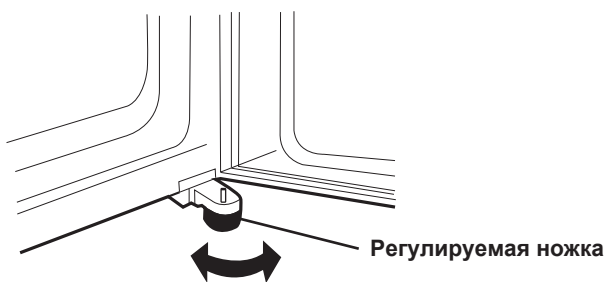

**3** Если левая и правая дверцы не выровнены надлежащим образом, выполните регулировку с помощью регулировочных ножек.

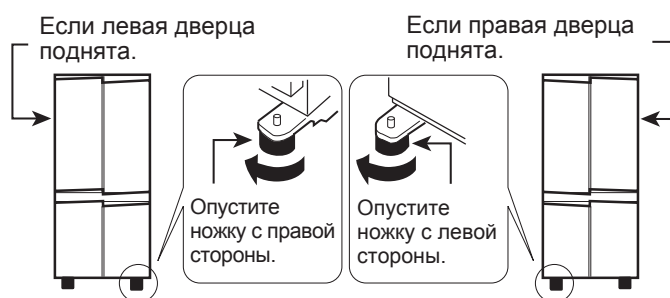

(Пока регулировочная ножка с противоположной стороны не коснется пола.)

**4** Вывинтите 4 винта из нижней части корпуса, а затем закрепите нижнюю крышку (изначально находится внутри холодильной камеры) при помощи данных 4 винтов.

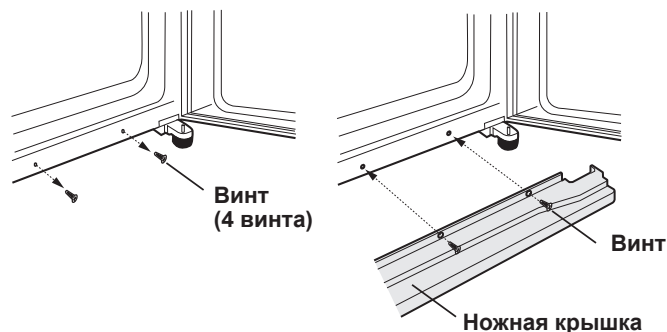

## ПРИМЕЧАНИЕ

- Расположите Ваш холодильник так, чтобы был доступ к штепсельной вилке.
- Не подвергайте Ваш холодильник прямому воздействию солнечных лучей.
- Не устанавливайте холодильник вблизи отопительных установок и батарей.
- Не устанавливайте холодильник непосредственно на земле. Следите за обеспечением надежной позиции.
- Если вставить штепсельную вилку в розетку при открытой дверце, начнет звучать сигнал открытой дверцы, однако это является нормальным. При закрывании дверцы сигнал прекратится.

## Перед использованием морозильной камеры холодильника

Очистите внутренние части с помощью ткани, смоченной в теплой воде. В случае использования мыльной воды, тщательно смойте ее простой водой.



# ОПИСАНИЕ

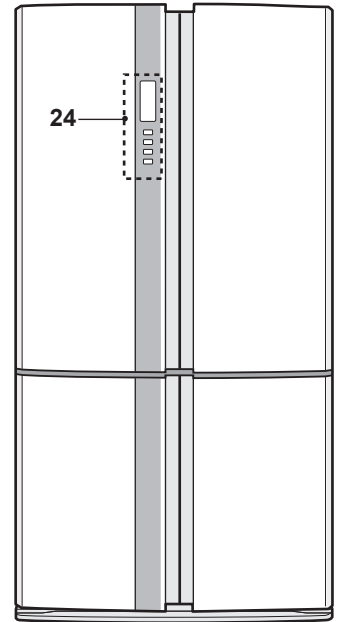
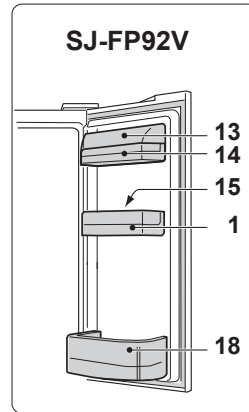
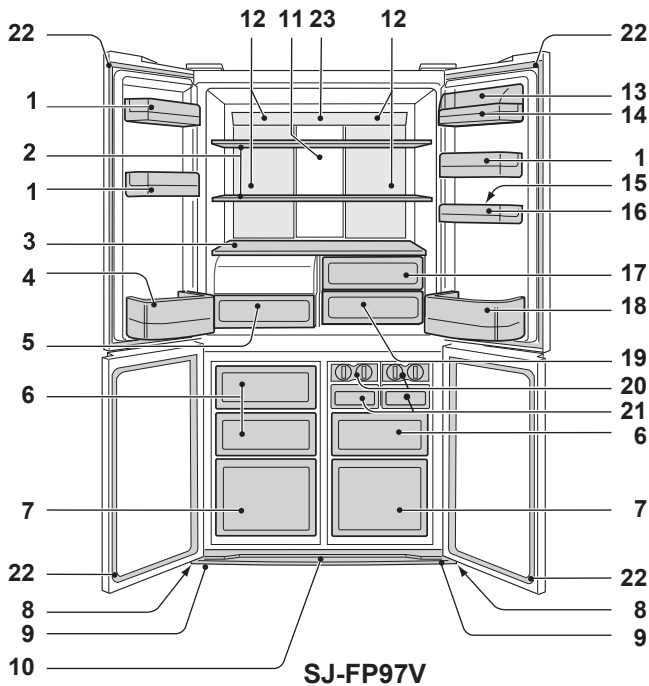

1. Полки на двери (3 шт.)
2. Полки холодильника (2 шт.)
3. Полка
4. Отсек для бутылок (левый)
5. Секция для хранения герметично упакованных овощей  
Если ящик потянуть на себя, крышка секции для хранения овощей откроется.
6. Морозильные камеры (маленький) (3 шт.)
7. Морозильные камеры (большой) (2 шт.)
8. Ролики (4 шт.)
9. Регулируемые ножки (2 шт.)
10. Ножная крышка
11. Алюминиевая панель  
Панель охлаждается с задней стороны, тем самым охлаждая холодильную камеру. Данный способ позволяет охлаждать продукты питания умеренно, не подвергая их воздействию потока холодного воздуха.
12. Освещение
13. Крышка вспомогательного отсека
14. Вспомогательные отсеки  
( SJ-FP97V : 2 отсека )  
( SJ-FP92V : 1 отсек )
15. Держатель яиц
16. Дверное отделение для яиц
17. Ящик для фруктов
18. Отсек для бутылок (правый)  
Для хранения бутылок больших размеров сдвиньте перегородку назад до упора.
19. Камера для свежих продуктов

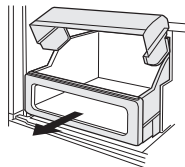

## 20. Секция приготовления кубиков льда (2 шт.)

- Не переполняйте контейнер; в противном случае кубики льда будут соединяться вместе.
- Когда кубики льда приготовлены, поверните рукоятку по часовой стрелке для опорожнения льда в коробку для кубиков льда.



## 21. Коробка для кубиков льда (2 шт.)

- Не делайте лед при помощи коробки для кубиков льда и не наливайте масло в нее. Коробка для кубиков льда может треснуть.

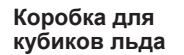

## 22. Магнитные уплотнители дверного контура (4 шт.)

## 23. Эко-индикатор

- Если дверь холодильника не закрыта, индикатор постепенно меняет цвет с синего на оранжевый. Такое поведение индикатора сигнализирует о повышении температуры в холодильнике.

## 24. Панель управления

### Дезодорирующий элемент

На пути подачи холодного воздуха установлен дезодорирующий катализатор. Не требуется выполнения никаких действий и очистки.

**Если из холодильника извлечь дополнительные приспособления, то в нем можно хранить больше продуктов, охлаждая их должным образом.**

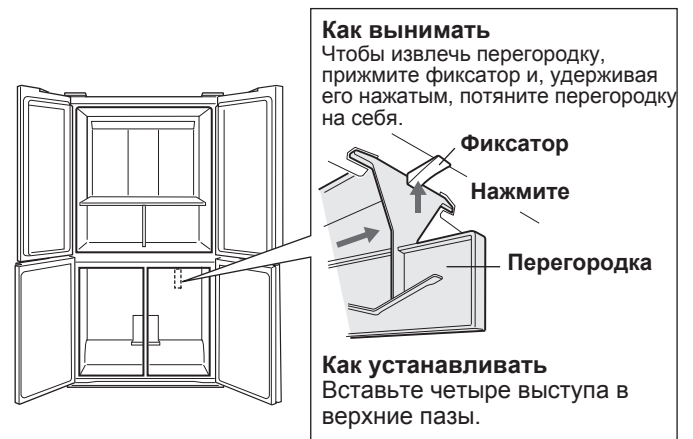

# Панель управления

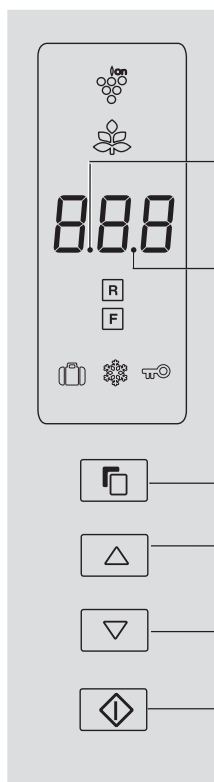

## Индикация выключенного звукового сигнала (ВЫКЛ.)

Индикатор показывает, что звук находится в состоянии «ВЫКЛ.».

## Индикация сигнала дверцы

Данный индикатор показывает, что сигнал дверцы находится в состоянии «ВКЛ.».



## Кнопка выбора

Нажимайте для выбора значка функции и сигнала дверцы.



## Кнопка $\nabla / \triangle$

Нажмите, чтобы выбрать ВКЛ./ВЫКЛ. функции или настроить температуру.



## $\diamond$ (Ввод) кнопка

Завершает установку.

## Обозначение функций

Отображаются значки работающих функций.



**Ионизатор**  
“Plasmacluster”



**Энергосбережение**



**Режим «отпуск»**



**Быстрое замораживание**



**Замок для защиты от доступа детей**

## Обозначение регулировки температуры



**Холодильная камера**



**Морозильная камера**

## ПРИМЕЧАНИЕ

- Функции, показанные на рисунке справа, запускаются автоматически при подключении питания. (Первоначально в положении «ВКЛ.» находится только сигнал дверцы.)
- Если в течение приблизительно 1 минуты не будет выполнено никаких действий, дисплей автоматически перейдет в режим ожидания. Затем, если в течение 1 минуты не будет выполнено никаких действий, дисплей выключится.
- Если будет нажата какая-нибудь кнопка, то значки мигнут один раз и отобразится индикация режима ожидания. Если холодильник отключается в результате сбоя электропитания, то индикация на дисплее после возобновления электропитания соответствует индикации до сбоя электропитания. Впрочем, если сбой электропитания произошел во время действия функции быстрого замораживания, после возобновления электропитания работа функции останавливается.



<Дисплей режима ожидания>

## Звук ВКЛ./ВЫКЛ.

- Первоначально звук установлен в положение «ВКЛ.».
- Используйте данную функцию, чтобы включить или выключить звук (положение «ВКЛ.» или «ВЫКЛ.»), сопровождающий нажатие кнопок.

### Чтобы установить звук в положение «ВЫКЛ.»

Нажмите кнопки  $\nabla$  и  $\diamond$  одновременно и удерживайте 3 или более секунд.

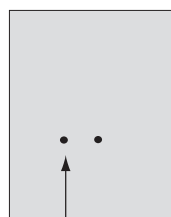

Звуковой сигнал

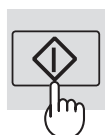

Показано, что звук установлен в положение «ВЫКЛ.».

### Чтобы установить звук в положение «ВКЛ.»

Нажмите кнопки  $\nabla$  и  $\diamond$  одновременно и снова удерживайте 3 или более секунд.

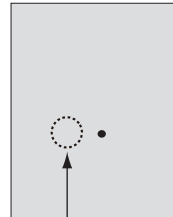
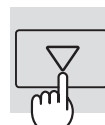

Звуковой сигнал



Индикация исчезнет.

# ЭКСПЛУАТАЦИЯ

## Ионизатор «Plasmacluster»

Ионизатор внутри Вашего холодильника вырабатывает ионы, которые представляют собой групповые массы положительных и отрицательных ионов в холодильной камере. Эти группы ионов деактивируют переносимые по воздуху грибки плесени.

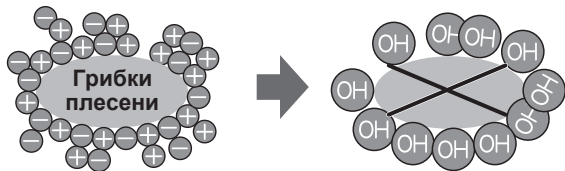

### Для начала операции

- 1 Выберите обозначение ионизатора «Plasmacluster».

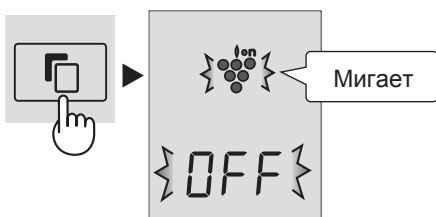

- 2 Выберите «ON» (Вкл.).

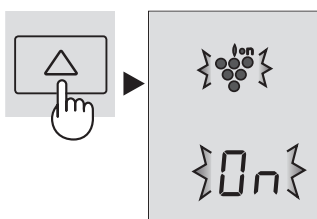

- 3 Завершает установку.

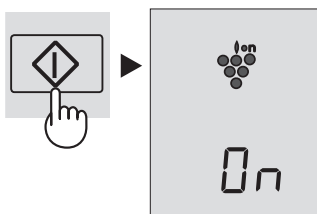

### Для отмены операции

Это выполняется таким же методом, как и включение операции.

В пункте 2 выберите «OFF» (Выкл.).

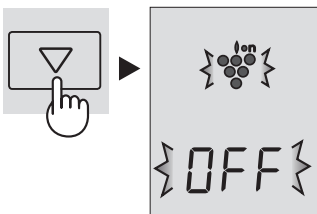

### ПРИМЕЧАНИЕ

- В морозильной камере холодильника может быть незначительный запах. Он представляет запах озона, генерируемого ионизатором. Количество озона является минимальным, и он быстро разлагается на составные части в морозильной камере холодильника.

## Энергосбережение

Используйте данную функцию, если хотите включить операцию энергосбережения в холодильнике.

### Для начала операции

- 1 Выберите символ «Энергосбережение».

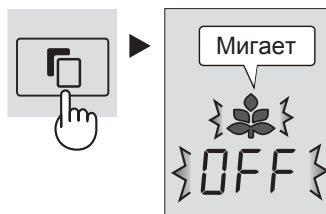

- 2 Выберите «ON» (Вкл.).

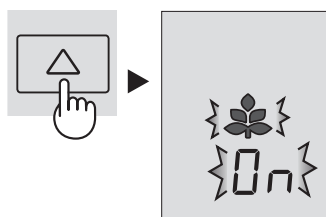

- 3 Завершает установку.

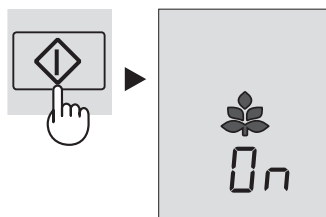

### Для отмены операции

Это выполняется таким же методом, как и включение операции.

В пункте 2 выберите «OFF» (Выкл.).

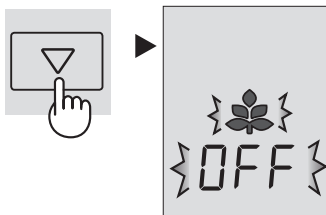

### ПРИМЕЧАНИЕ

- Во время работы данной функции температура внутри холодильной и морозильной камер будет выше предварительно установленного значения приблизительно на 1 °C (для холодильной камеры) или приблизительно на 2 °C (для морозильной камеры). Данные значения являются ориентировочными для случая, когда предварительно установленные значения температуры равны 3 °C для холодильной камеры и -18 °C для морозильной камеры. Отображение предварительно установленного значения не изменяется.
- Энергосберегающий эффект зависит от среды использования (регулирование температуры, окружающая температура, частота открывания и закрывания двери, количество продуктов).
- Отмените данную функцию, если напитки не достаточно охлаждаются или для приготовления льда требуется больше времени.

## Режим «отпуск»

Используйте данную функцию, когда собираетесь совершить поездку или надолго покидаете дом.

### Для начала операции

- 1 Выберите символ «Режим «отпуск»».

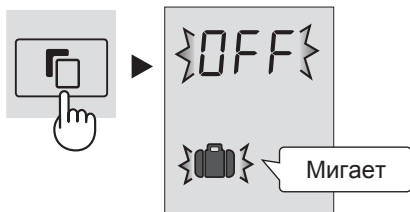

- 2 Выберите «ON» (Вкл.).

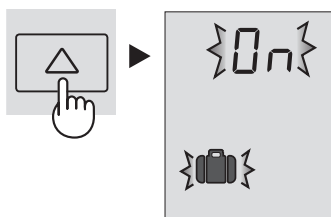

- 3 Завершает установку.

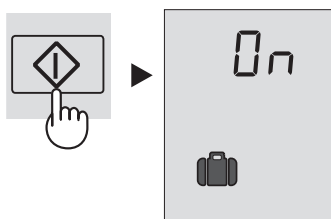

### Для отмены операции

Это выполняется таким же методом, как и включение операции.

В пункте 2 выберите «OFF» (Выкл.).

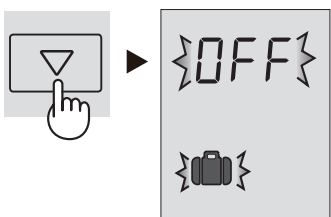

### ПРИМЕЧАНИЕ

- Температура внутри холодильной камеры будет установлена на уровне 10°C.
- Срок хранения продуктов в холодильной камере уменьшится примерно до 1/2-1/3 обычного срока. Пожалуйста, используйте эту функцию, только если в холодильнике нет скоропортящихся продуктов.
- Температуру холодильной камеры изменить нельзя. (На дисплее отобразится «10°C».)

## Быстрое замораживание

При помощи данной функции, удобной при использовании замораживания в домашних условиях, могут быть приготовлены высококачественные замороженные продукты питания.

### Для начала операции

- 1 Выберите символ «Быстрое замораживание».

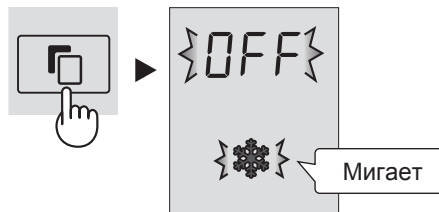

- 2 Выберите «ON» (Вкл.).

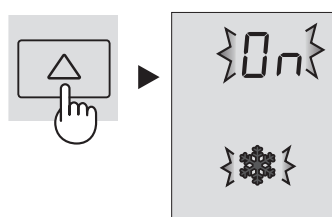

- 3 Завершает установку.

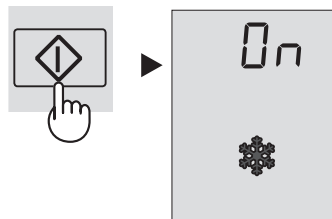

### Для отмены операции

Это выполняется таким же методом, как и включение операции.

В пункте 2 выберите «OFF» (Выкл.).

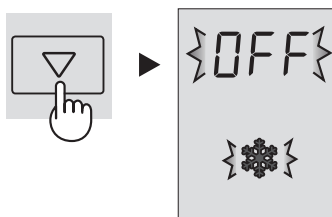

### ПРИМЕЧАНИЕ

- Быстрое замораживание завершится автоматически приблизительно через 2 часа. (Символ исчезнет.)
- Продукты питания большого размера не могут быть заморожены в течение одной операции.
- Для быстрого замораживания может потребоваться более 2 часов в случае, если операция совпадает с размораживанием, так как операция начнется после завершения размораживания.
- Во время работы данной функции не открывайте дверцу как можно дольше.

## 🔑 **Функционирование защиты от доступа детей**

Кнопки на панели управления будут заблокированы. Используйте данную функцию для предотвращения неосторожного использования панели детьми или другими людьми.

### Для начала операции

- 1 Выберите символ «Замок для защиты от доступа детей».

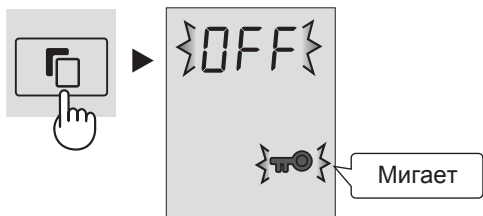

- 2 Выберите «ON» (Вкл.).

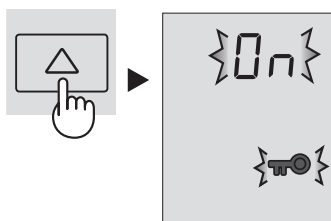

- 3 Завершает установку.

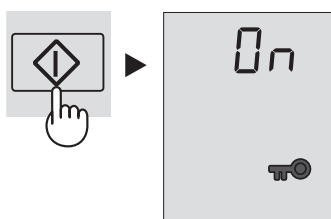

### Для отмены операции

Это выполняется таким же методом, как и включение операции. В пункте 2 выберите «OFF» (Выкл.).

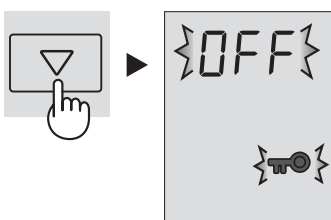

## **Сигнал открытой дверцы**

- Сначала сигнал дверцы установлен в положение «ВКЛ.».
- Если дверца холодильника оставлена открытой, начнет звучать сигнал открытой дверцы.
- Звуковой сигнал будет звучать через 1 минуту после открывания дверцы и еще раз через 1 минуту (один раз в каждом случае).
- Если дверца будет оставаться открытой в течение приблиз. 3 минут, сигнал будет звучать непрерывно.

### Для отмены операции

- 1 Выберите индикатор сигнала открытой дверцы, как показано на рисунке ниже.

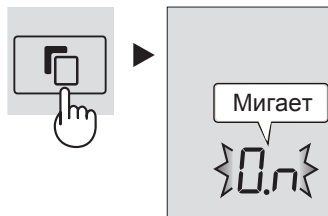

- 2 Выберите «OFF» (Выкл.).

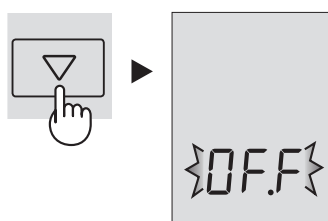

- 3 Завершает установку.

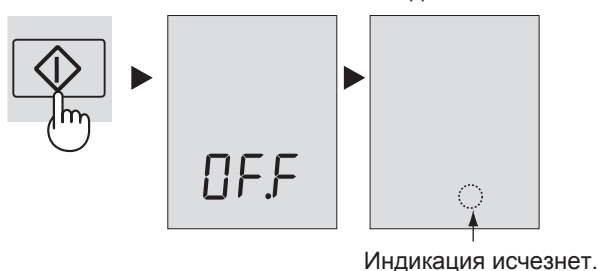

### Для начала операции

Это выполняется таким же методом, как и отмена операции. В пункте 2 выберите «ON» (Вкл.).

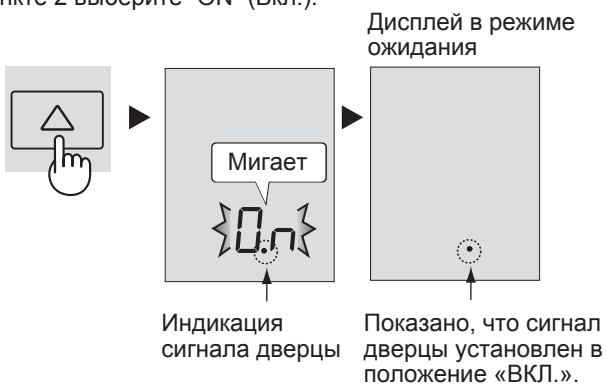

# R Регулировка Температуры

F

Холодильник регулирует температуру автоматически. Однако, если необходимо, установите температуру следующим образом.

## Холодильная камера

Регулируется в пределах от 0°C до 6°C с шагом 1°C.

- 1 Выберите символ **R**.  
На дисплее отображается текущее предварительно установленное значение температуры.

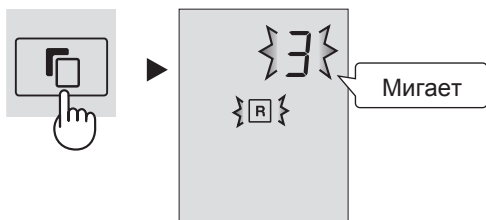

- 2 Установите нужную температуру.  
[  $\Delta$  : увеличение,  $\nabla$  : уменьшение ]

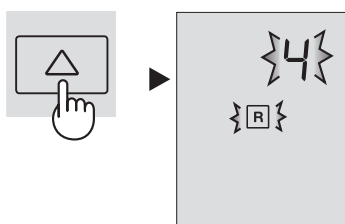

- 3 Завершает установку.

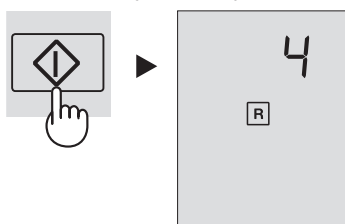

## Морозильная камера

Регулируется в пределах от -13°C до -21°C с шагом 1°C.

- 1 Выберите символ **F**.  
На дисплее отображается текущее предварительно установленное значение температуры.

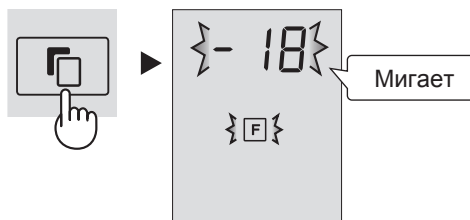

- 2 Установите нужную температуру.  
[  $\Delta$  : увеличение,  $\nabla$  : уменьшение ]

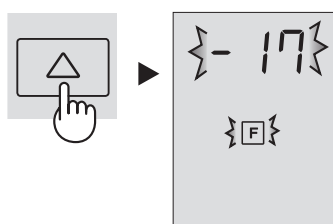

- 3 Завершает установку.

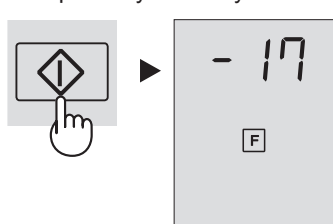

## Расширенные настройки морозильной / холодильной камеры

Настроить температуру морозильной и холодильной камеры можно с шагом в 0,5 °C, следуя нижеприведенным пунктам с **1** по **3**.

### Холодильная камера

1. Выберите символ **R**.
2. Нажимайте кнопку  $\diamond$  непрерывно в течение 3 или более секунд.  
Текущее предварительно установленное значение температуры на дисплее можно установить равным 3,0 °C.  
(Индикация будет выглядеть, как показано на рисунке справа.)
3. Для регулирования температуры выполните вышеуказанные пункты **2** и **3**.

Звуковой сигнал



Снова выполните пункты **1** и **2**, если хотите настроить температуру с шагом в 1°C.

### Морозильная камера

1. Выберите символ **F**.
2. Нажимайте кнопку  $\diamond$  непрерывно в течение 3 или более секунд.  
Текущее предварительно установленное значение температуры на дисплее можно установить равным -18,0 °C.  
(Индикатор будет мигать, как показано на рисунке справа.)
3. Для регулирования температуры выполните вышеуказанные пункты **2** и **3**.

Звуковой сигнал

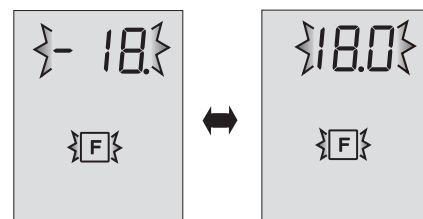

Снова выполните пункты **1** и **2**, если хотите настроить температуру с шагом в 1°C.

# ХРАНЕНИЕ ПРОДУКТОВ

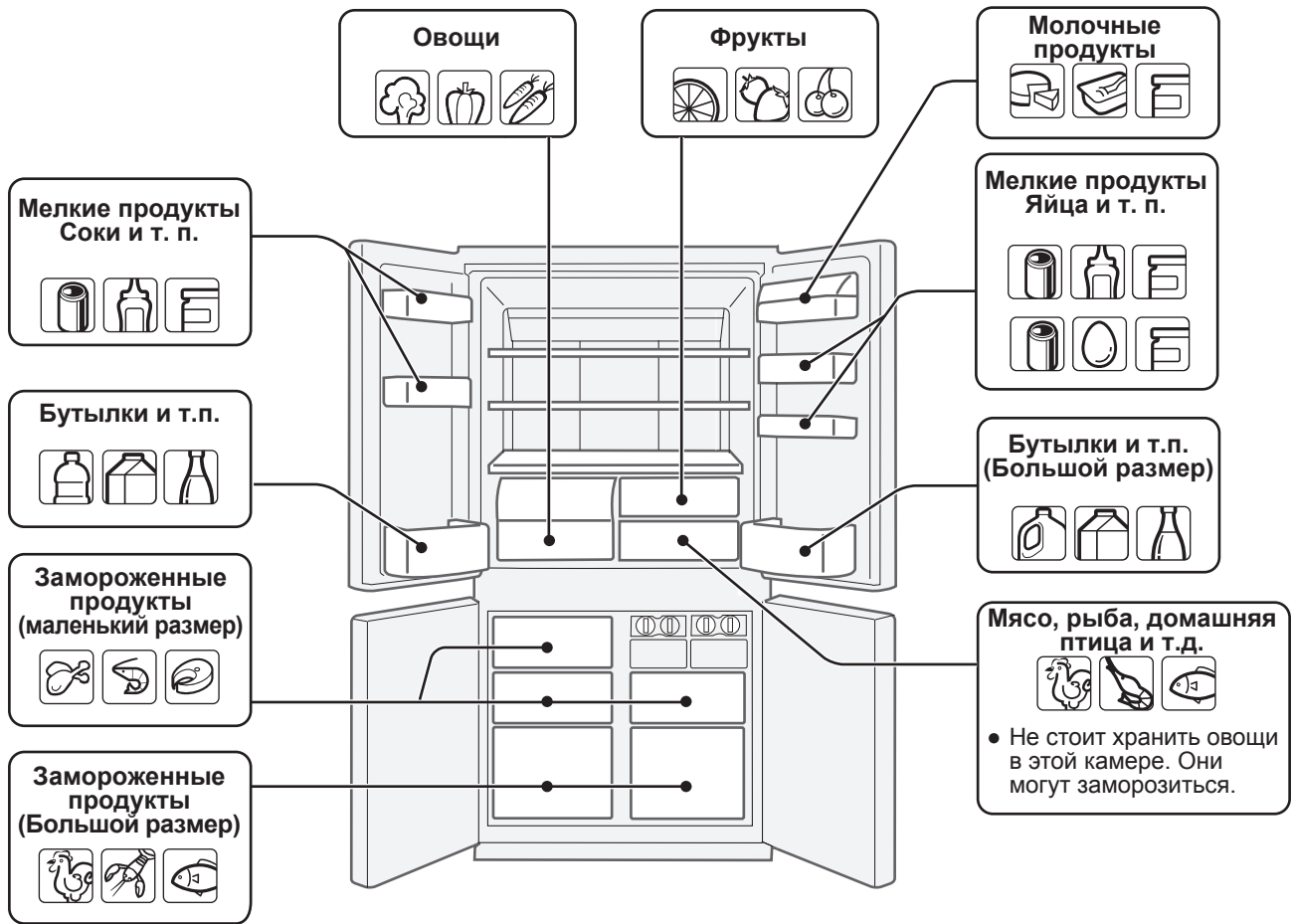

Холодильник снижает вероятность порчи продуктов. Чтобы максимально продлить срок хранения скоропортящихся продуктов питания, убедитесь, что качество продуктов по возможности самое свежее. Информация, указанная ниже, представляет собой общее руководство, помогающее обеспечить более длительное хранение продуктов питания.

## Фрукты / Овощи

Чтобы минимизировать потерю влаги в овощах и фруктах, их следует свободно разместить в полиэтиленовой упаковке, например, сложить в пакеты или завернуть в пленку (неплотно), затем поместить в секцию для хранения овощей или ящик для фруктов. Хранение большого количества овощей может привести к образованию конденсата. Это явление не оказывает влияния на выполнение операции или рабочие характеристики. С помощью сухой ткани удалите конденсат.

## Молочные продукты и яйца

- Большинство молочных продуктов имеют дату на упаковке, где сообщается рекомендуемая температура и срок хранения продукта.
- Яйца следует хранить в держателе яиц.

## Мясо / Рыба / Птица

- Поставьте на тарелку или поднос и закройте бумагой или полиэтиленовой пленкой.
- Большие куски мяса, рыбы или птицы кладите к задней стенке полок.
- Убедитесь, что вся приготовленная пища как следует упакована или положена в воздухо непроницаемую емкость.

## ПРИМЕЧАНИЕ

- Располагайте продукты на полках равномерно с тем, чтобы обеспечивалась эффективная циркуляция охлаждающего воздуха.
- Горячие продукты следует охладить перед их помещением в холодильник. Помещение горячих продуктов в холодильник повышает температуру в камере и увеличивает таким образом риск порчи продуктов.
- Не блокируйте выходное и входное отверстия системы циркуляции охлаждающего воздуха продуктами, емкостями или иными предметами; в противном случае продукты в холодильнике не будут охлаждаться равномерно.
- Дверцу следует надежно закрывать.

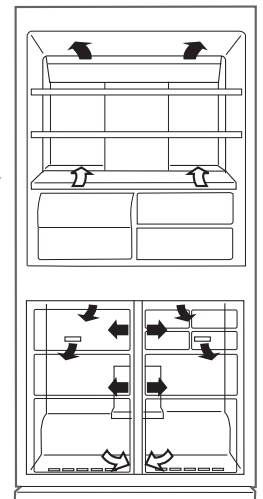

← вход  
 → выход

Не ставьте продукты непосредственно перед выходным отверстием холодного воздуха. Это может привести к замерзанию продуктов.

## Для лучшего замораживания

- Продукты питания должны быть свежими.
- Замораживайте небольшое количество продуктов за один раз, чтобы они быстро заморозились.
- Продукты должны быть надлежащим образом запечатаны, накрыты или герметично изолированы.
- Располагайте продукты питания в морозильной камере равномерно.
- Приклеивайте этикетки на пакеты и емкости, чтобы вести учет замороженных продуктов.



# УХОД И ЧИСТКА

## ПРЕДУПРЕЖДЕНИЕ

- Во избежание поражения электрическим током, сначала отсоедините холодильник от сети.
- Не брызгайте водой непосредственно на наружную или внутреннюю поверхность холодильника, это может привести к появлению ржавчины и повреждению изоляции.

## ВАЖНО

Во избежание появления трещин на внутренних поверхностях и пластиковых деталях соблюдайте следующие правила.

- Сотрите все пищевые жиры с пластиковых поверхностей.
- Некоторые бытовые чистящие химические препараты могут повредить очищаемые поверхности, поэтому используйте только разбавленные жидкости для мытья посуды (мыльную воду).
- Если Вы использовали неразбавленные очистители или не вытерли мыльную воду, пластиковые детали могут потрескаться.

- 1 Извлеките аксессуары (например, полки и т.п.) из камеры и дверцы. Промойте их теплым раствором жидкости для мытья посуды, прополощите в чистой воде и высушите.
- 2 Вычистите внутреннюю часть холодильника тряпкой, смоченной в теплом растворе жидкости для мытья посуды. Затем смойте мыльную воду холодной водой.
- 3 Протирайте наружную часть холодильника мягкой тряпкой каждый раз, когда имеются загрязнения.
- 4 Для чистки магнитного уплотнителя дверного контура используйте зубную щетку и теплый раствор жидкости для мытья посуды.
- 5 Пожалуйста, протрите панель управления сухой тряпкой.

## ПРИМЕЧАНИЕ

- Во избежание повреждений холодильника не используйте активные чистящие средства или растворители (лак, краска, полировальный порошок, бензин, горячая вода и т.д.).
- Если электроснабжение было прервано, то подождите как минимум 5 минут перед подключением холодильника к сети.
- Стеклопакетные полки весят приблизительно 3 кг каждая. Крепко держите, вынимая из корпуса холодильника или перенося.
- Не бросайте продукты внутрь холодильника и не наносите ударов по внутренней стенке. Это может быть причиной возникновения трещины на внутренней поверхности.

## Размораживание

Размораживание осуществляется полностью автоматически благодаря уникальной системе экономии энергии.

## Если перегорела лампочка камеры

Обратитесь к агенту по сервисному обслуживанию, уполномоченному компанией SHARP, по вопросу замены лампочки камеры. Лампочка камеры может быть снята только квалифицированным обслуживающим персоналом.

## При транспортировке

- Протрите остатки воды в выпарном лотке. Прежде чем вытереть воду, подождите не менее 1 часа после отключения из розетки, т.к. оборудование холодильного цикла очень горячее. (Выпарной лоток расположен с задней стороны устройства.)

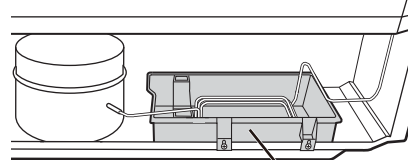

Выпарной лоток

- Ролики позволяют передвигать холодильник.



Ролики

- Переносите холодильник, удерживая за ручки, расположенные на задней стороне и снизу.

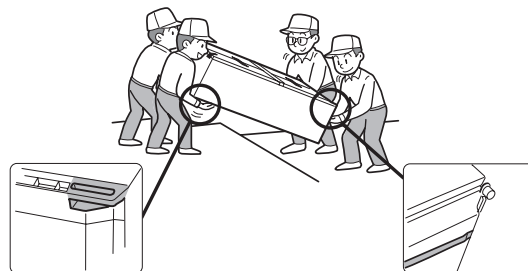

## Выключение Вашего холодильника

Если Вы выключаете Ваш холодильник, когда Вы уезжаете куда-либо на продолжительный период времени, выньте продукты питания и как следует вычистите его внутри. Удалите шнур питания из электрической розетки и оставьте все дверцы открытыми.

## Подсказки для сбережения энергии

- Обеспечьте как можно больше свободного пространства вокруг холодильника для вентиляции.
- Не подвергайте Ваш холодильник прямому воздействию солнечных лучей и не устанавливайте его вблизи отопительных установок и батарей.
- Сведите к минимуму время, в течение которого дверь холодильника остается открытой.
- Горячие продукты следует охладить перед их помещением в холодильник.
- Располагайте продукты на полках равномерно, чтобы обеспечить эффективную циркуляцию охлаждающего воздуха.

Расход электроэнергии для данной модели измеряется в соответствии с международными стандартами, применяемыми для показателей работы холодильника, с учетом перечисленных далее условий.

- Все дополнительные приспособления вынимаются из морозильной камеры, как показано на рисунке.

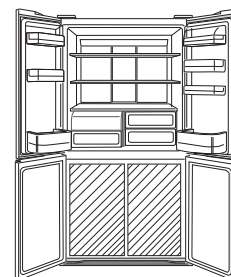

- Необходимое свободное пространство (размеры).

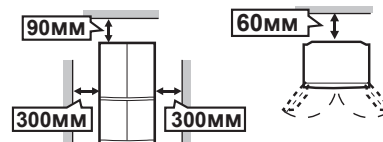

# ПРЕЖДЕ ЧЕМ ОБРАТИТЬСЯ В СЕРВИСНУЮ СЛУЖБУ

Прежде чем обратиться в сервисную службу, проверьте следующее.

Проблема	Решение
Наружная часть камеры горячая при прикосновении.	Это нормально. В камере находится горячая труба для предотвращения образования капель.
Возникновение шума холодильника.	Это нормально для холодильника, если он производит следующие звуки. <ul style="list-style-type: none"><li>• Громкий шум, производимый компрессором при включении --- Звук становится тише по истечении некоторого времени.</li><li>• Громкий шум, производимый один раз в день компрессором --- Рабочий звук, производимый сразу после автоматического процесса размораживания.</li><li>• Звук текущей жидкости (булькающий, свистящий звук) --- Звук протекания охладителя, циркулирующего по трубам (звук может становиться громче время от времени).</li><li>• Трескающий или перемалывающий звук, скрипучий звук --- Звук, производимый расширением и сужением внутренних стенок и находящихся внутри деталей во время охлаждения.</li></ul>
Происходит намораживание или образование капель снаружи или внутри холодильника.	Это может произойти в одном из следующих случаев. Используйте мокрую ткань для удаления намораживания и сухую для вытирания капель. <ul style="list-style-type: none"><li>• При высокой влажности окружающего воздуха.</li><li>• При частом открывании и закрывании двери.</li><li>• При хранении продуктов, содержащих много влаги. (Необходима упаковка).</li></ul>
Продукты в холодильном отделении замерзают.	<ul style="list-style-type: none"><li>• Не эксплуатировался ли холодильник в течение длительного времени при установленном регуляторе регулировке температуры холодильной камеры в положение 0°C?</li><li>• Не эксплуатировался ли холодильник в течение длительного времени при установленном регуляторе регулировке температуры морозильной камеры в положение -21°C?</li><li>• Низкая окружающая температура может вызвать замораживание хранимых продуктов, даже если регулировке температуры холодильной камеры установлена на 6°C.</li></ul>
В отделении имеется запах.	<ul style="list-style-type: none"><li>• Продукты с сильным запахом необходимо заворачивать.</li><li>• Дезодорирующий катализатор не может устранить все запахи.</li></ul>

## ЕСЛИ НУЖНО СЕРВИСНОЕ ОБСЛУЖИВАНИЕ

Обратитесь к Вашему ближайшему агенту по сервисному обслуживанию, уполномоченному фирмой SHARP.

Thank you very much for buying this SHARP product. Before using your SHARP refrigerator, please read this operation manual to ensure that you gain the maximum benefit from it. This refrigerator is for household only, with ambient temperature between +5°C and +43°C. The refrigerator should not be subjected to temperatures of -10°C or below for long periods.

Household use only

## WARNING

- Do not store highly volatile and flammable materials such as ether, petrol, propane gas, aerosol cans, adhesive agents and pure alcohol etc. These materials are liable to explode.
- Dust deposited on the power plug may cause fire. Wipe it off carefully.
- Do not attempt to change or modify this refrigerator. This may result in fire, electric shock or injury.
- Ensure that the refrigerator presents no danger to children while being stored for disposal. (e.g. remove the magnetic door seals to prevent child entrapment.)
- This refrigerator should be disposed appropriately. Take the refrigerator to a recycling plant for flammable insulation blowing gases.

## CAUTION

- Do not touch the compressor unit or its peripheral parts, as they become extremely hot during operation and the metal edges may cause injury.
- Do not touch foods or metal containers in the freezer compartment with your wet hands. This may cause frostbite.
- Do not use an extension cord or adapter plug.
- Do not place bottled and canned drinks in the freezer as they may crack when frozen.
- Make sure that the power cord has not been damaged during installation or moving. If the power plug or cord is loose, do not insert the power plug. There is a risk of electric shock or fire.
- Disconnect from the mains electricity supply by removing the mains plug from the electricity supply socket. Do not remove by pulling the mains lead. This may cause electric shock or fire.
- The refrigeration system behind and inside the refrigerator contains refrigerant. Do not allow any sharp objects to come into contact with the refrigeration system.
- Should the flexible supply cord be damaged, it must be replaced by service agent approved by SHARP as a special cord is required.
- In case of gas leak, ventilate the area by opening a window, etc. Do not touch the refrigerator or the power outlet.
- Do not place objects containing liquid or unsteady objects on top of refrigerator.
- This refrigerator is not intended for use by persons (including children) with reduced physical, sensory or mental capabilities, or lack of experience and knowledge, unless they have been given supervision or instruction concerning use of the refrigerator by a person responsible for their safety. Young children should be supervised to ensure that they do not play with the refrigerator.

# INSTALLATION

## WARNING

- Do not install the refrigerator in a damp or wet location as this may cause damage to the insulation and a leakage. Condensation may also build on the outer cabinet and cause rust.

### 1 Keep adequate ventilation space around the refrigerator.

- The figure shows the minimum required space for installing the refrigerator. The measurement condition of power consumption is conducted under a different space dimension.
- By keeping greater space, the refrigerator may be operated under a less amount of power consumption.
- If using the refrigerator in the smaller space dimension than the below figure, it may cause the temperature rise in the unit, loud noise and failure.

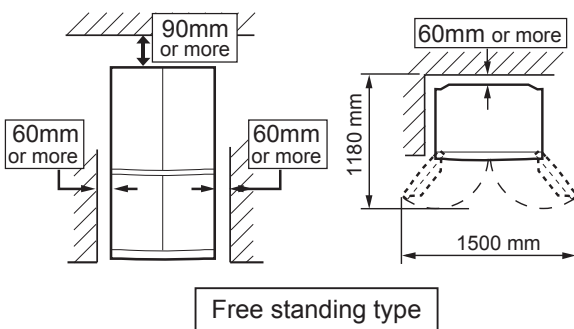

### 2 Use the two front adjustable feet, to ensure that the refrigerator is positioned firmly and flat on the floor.

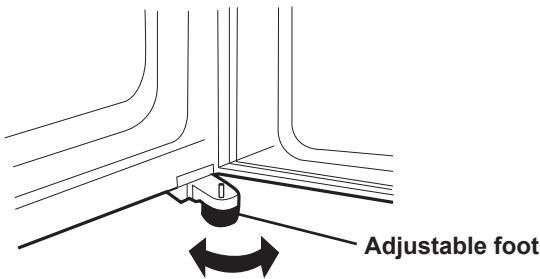

### 3 When right and left doors are not properly aligned, adjust using the adjustable feet.

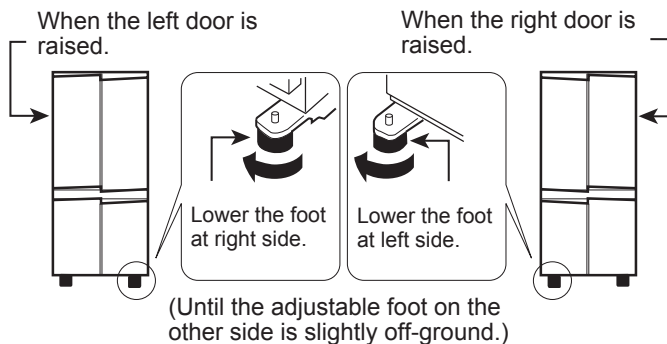

### 4 Remove the 4 screws of the cabinet lower part, and then set the foot cover (supplied inside the refrigerator compartment) with removed 4 screws.

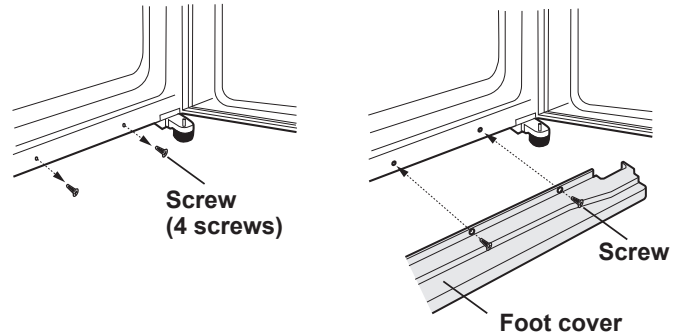

## NOTE

- Position your refrigerator so that the plug is accessible.
- Keep your refrigerator out of direct sunlight.
- Do not place next to heat generating appliance.
- Do not place directly on the ground. Provide suitable stand.
- To insert the power plug when the door is opened, door alarm sounds but it is not abnormal. This sound stops when closing the door.

## Before using your refrigerator

Clean the inside parts with a cloth soaked in warm water. If soapy water is used, wipe it off thoroughly with water.

# DESCRIPTION

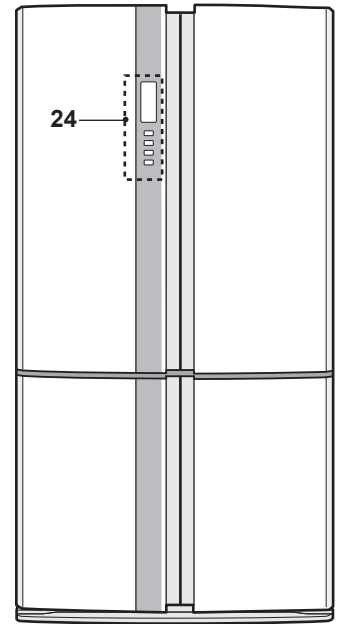
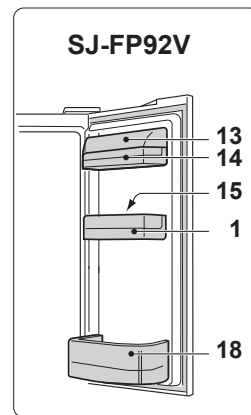
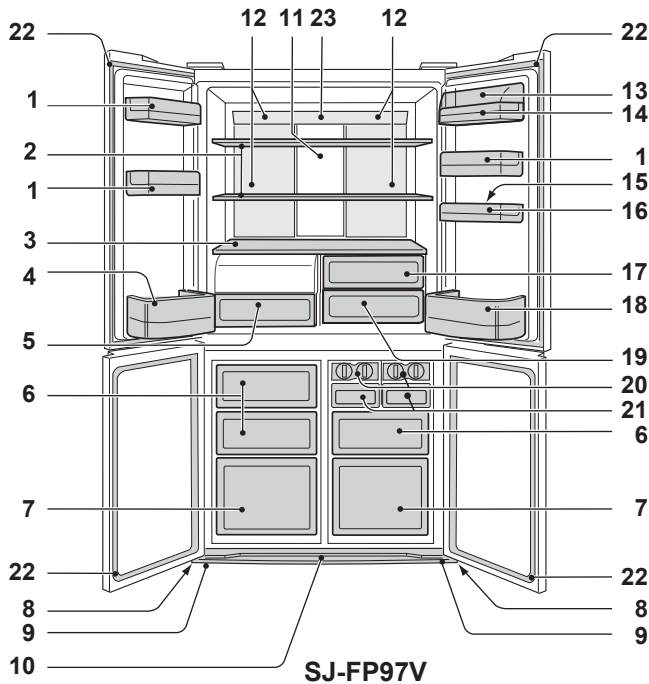

- 1. Door pockets (3 pcs.)
- 2. Refrigerator shelves (2 pcs.)
- 3. Shelf
- 4. Bottle pocket (left)
- 5. Highly sealed vegetable crisper  
The cover of the Vegetable crisper opens as the case is pulled.
- 6. Freezer cases (small) (3 pcs.)
- 7. Freezer cases (large) (2 pcs.)
- 8. Casters (4 pcs.)
- 9. Adjustable feet (2 pcs.)

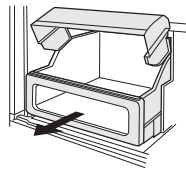

- 10. Foot cover
- 11. Aluminum panel  
The panel is cooled from the rear, thus indirectly cools the refrigerator compartment. In this way, food is refrigerated gently, without exposing it to the cold air flow.

- 12. Light
- 13. Utility pocket cover
- 14. Utility pockets  
( SJ-FP97V : 2 pockets )  
( SJ-FP92V : 1 pocket )

- 15. Egg holder
- 16. Egg pocket
- 17. Fruit case
- 18. Bottle pocket (right)  
To store large-size bottles, move the partition all the way back.

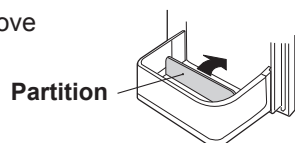

- 19. Fresh case

- 20. Ice cube maker (2 pcs.)  
• Do not over fill the tray; otherwise the ice cubes will be joined together when frozen.  
• When the ice cubes are made, turn the lever clockwise to empty the ice into the Ice cube box.

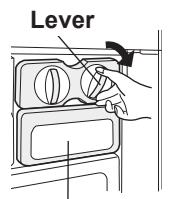

- 21. Ice cube box (2 pcs.)  
To prevent damage to the Ice cube box, do not make ice in the Ice cube box or pour oil into it.

- 22. Magnetic door seals (4 pcs.)

- 23. Eco sign  
With the refrigerator door is left open, the lamp will slowly change its color from blue to orange. This shows that the temperature in the refrigerator is rising.

- 24. Control panel

## Deodorizing unit

Deodorizing catalyst is installed on the routes of cold air. No operation and cleaning are required.

## More food can be stored by taking out the internal accessories with duly cooling.

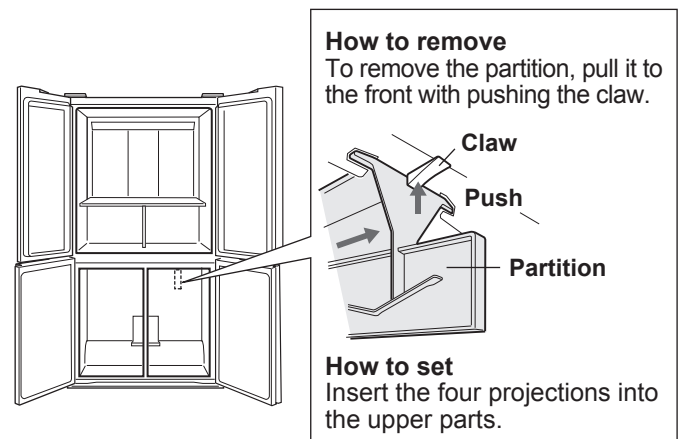

# Control panel

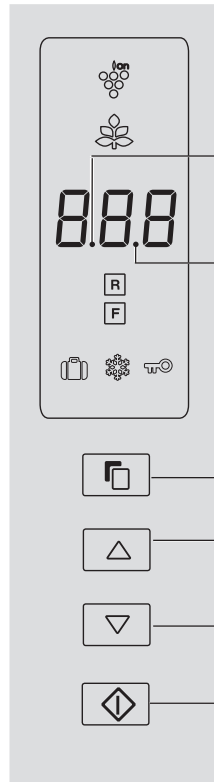

## Sound OFF indication

This indication shows sound "OFF".

## Door alarm indication

This indication shows door alarm "ON".

## Select button

Press to select feature icon and door alarm signal.

## ▽ / △ button

Press to select feature ON/OFF or temperature setting.

## ◇ (Enter) button

Finalize the setting.

## Feature icons

Icons of features in operation are displayed.

- Plasmacluster**
- Energy saving**
- Vacation mode**
- Express Freezing**
- Child lock**

## Controlling temperature icons

- Refrigerator compartment**
- Freezer compartment**

## NOTE

- Features start automatically like right figure when inserting the power plug. (At first, only Door alarm is "ON").
- When there is no operation for approx. 1 minute the display automatically return to the standby display. Additionally, the display will be turned off when there is no operation for 1 minute.
- When either of the button is pressed, the icons are blink once and show the standby display. When the refrigerator stops with power failure, the display shows similarly as before having a power failure at the time of <Standby display> re-power distribution. However, when it has a power failure during operation of Express Freezing, the operation is stopped at the time of re-power distribution.



## Sound ON/OFF

- At first, the sound is set "ON".
- Use this feature when you want to switch the sound of button operation to "ON" or "OFF".

### To set sound "OFF"

Press the ▽ button and ◇ button simultaneously and continuously for 3 seconds or more.

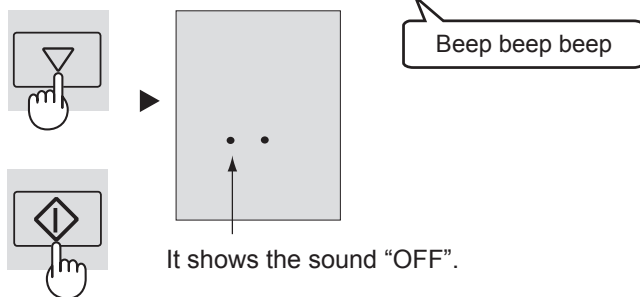

### To set sound "ON"

Press the ▽ button and ◇ button simultaneously and continuously for 3 seconds or more again.

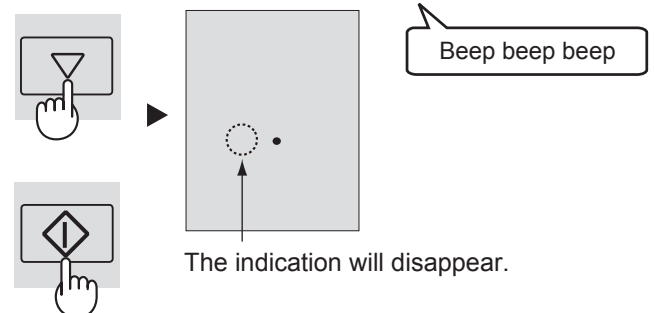

# OPERATION

## Plasmacluster

The ionizer inside your refrigerator releases clusters of ions, which are collective masses of positive and negative ions, into the refrigerator compartment. These ion clusters inactivate airborne mold fungus.

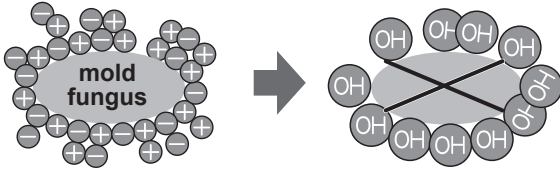

### To start operation

- 1 Select "Plasmacluster icon".

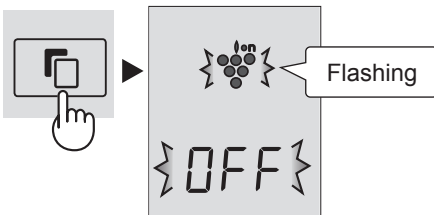

- 2 Select "ON".

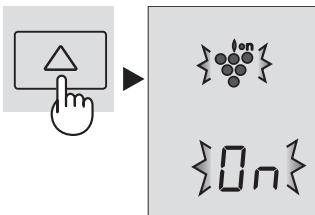

- 3 Finalize the setting.

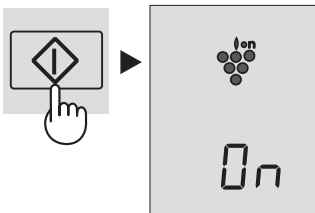

### To cancel operation

It is the same method as starting operation. Select "OFF" in step 2.

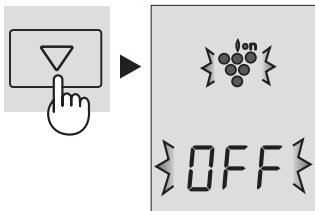

#### NOTE

- There may be a slight odor in the refrigerator. This is the smell of ozone generated by the ionizer. The amount of ozone is minimal, and quickly decomposes in the refrigerator.

## Energy Saving

Use this feature when you want to switch the appliance to energy-saving operation.

### To start operation

- 1 Select "Energy saving" icon.

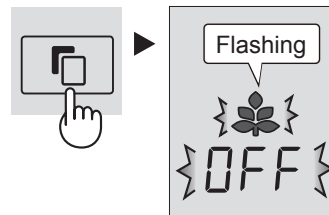

- 2 Select "ON".

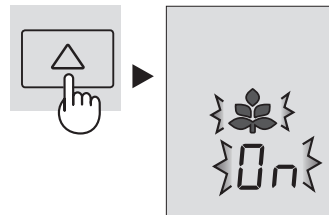

- 3 Finalize the setting.

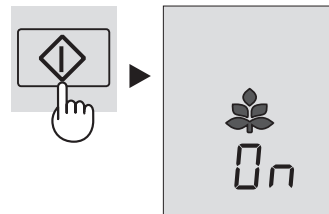

### To cancel operation

It is the same method as starting operation. Select "OFF" in step 2.

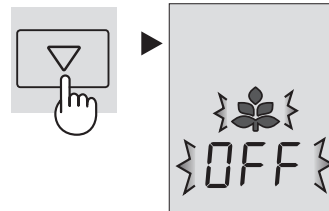

#### NOTE

- While this feature is operating, the inside temperature of the refrigerator and freezer compartment will be higher than the preset temperature by about 1°C(refrigerator) and about 2°C(freezer). This is the guide under the condition of the preset temperature 3°C(refrigerator) and -18°C(freezer). The display of preset temperature will not be changed.
- The efficiency of power saving depends on the usage environment (controlling temperature, ambient temperature, frequency of opening or closing the door, amount of food).
- Cancel this feature when you feel the beverages are not cooled enough or ice making takes time.



## Vacation mode

Use this feature when going on a trip or leaving the house for a long time.

### To start operation

- 1 Select "Vacation mode" icon.

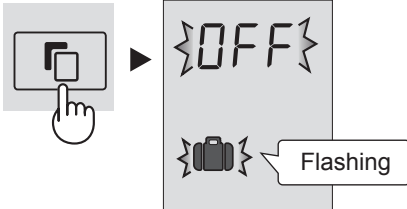

- 2 Select "ON".

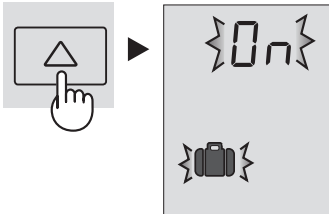

- 3 Finalize the setting.

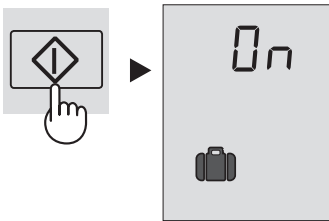

### To cancel operation

It is the same method as starting operation. Select "OFF" in step 2.

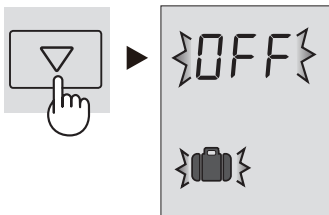

#### NOTE

- The temperature inside the refrigerator compartment will be adjusted to about 10°C.
- Food storage period in the refrigerator compartment becomes approx. 1/2-1/3 of normal operation. Please utilize only when there is no perishable food.
- Temperature of refrigerator compartment cannot be modified. ("10°C" is indicated on the display.)

## Express Freezing

High-quality frozen foods can be made using this feature and is convenient for home-freezing.

### To start operation

- 1 Select "Express freezing" icon.

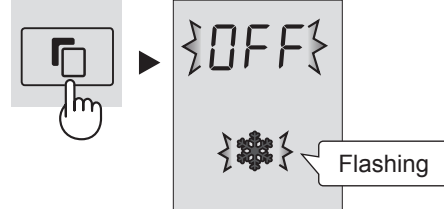

- 2 Select "ON".

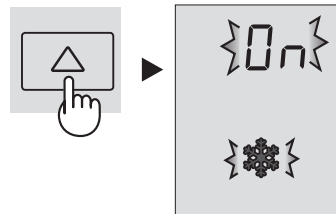

- 3 Finalize the setting.

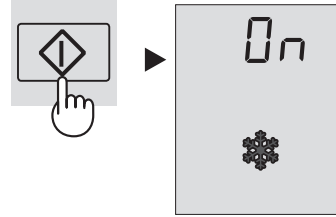

### To cancel operation

It is the same method as starting operation. Select "OFF" in step 2.

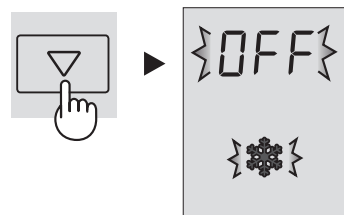

#### NOTE

- Express Freezing ends automatically in about 2 hours. (The icon will disappear.)
- Large foods cannot be frozen in a single operation.
- Express Freezing may require more than 2 hours in the case operation overlaps with defrosting as operation is started after defrosting is completed.
- Avoid opening the door as much as possible during operation of this feature.

## Child Lock

Button operation of the control panel will be locked. Use this feature to prevent the panel from being used unintentionally by children or someone.

### To start operation

- 1 Select "Child lock" icon.

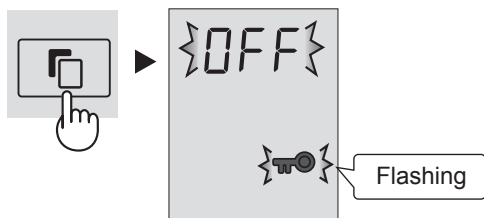

- 2 Select "ON".

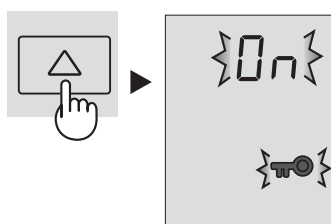

- 3 Finalize the setting.

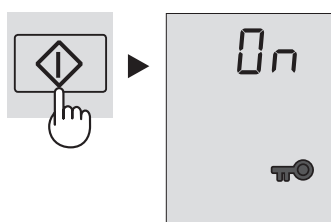

### To cancel operation

It is the same method as starting operation. Select "OFF" in step 2.

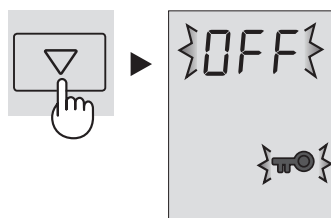

## Door Alarm

- At first, door alarm is set "ON".
- When the refrigerator door is left open, the door alarm will sound.
- The door alarm will sound in 1 minute after opening the door and again after 1 minute (once in each case).
- If the door is left open for approx. 3 minutes, the alarm will sound continuously.

### To cancel operation

- 1 Select the door alarm indication like the below figure.

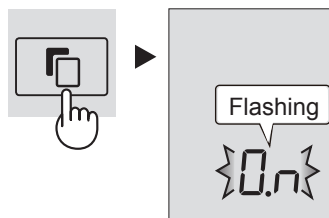

- 2 Select "OFF".

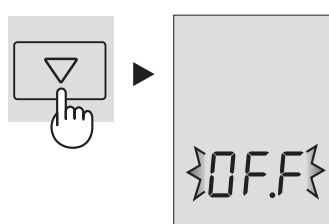

- 3 Finalize the setting.

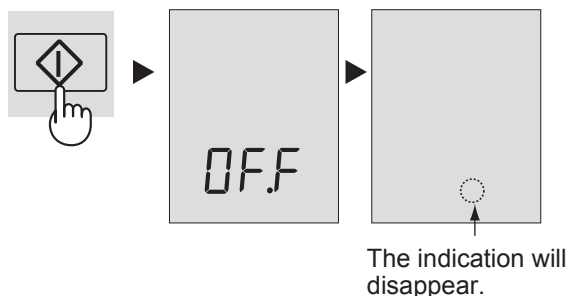

### To start operation

It is the same method as canceling operation. Select "ON" in step 2.

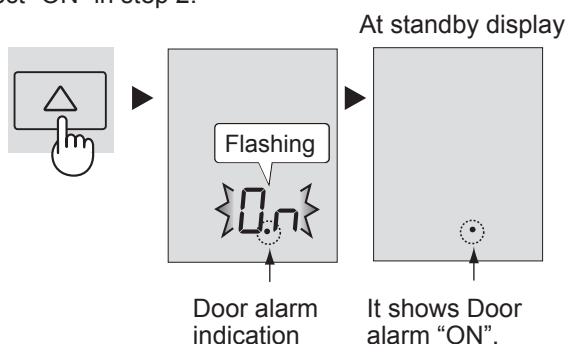

# R Controlling Temperature

F

The refrigerator controls its temperature automatically. However, if needed, adjust the temperature as follows.

## Refrigerator compartment

Adjustable between 0°C and 6°C in steps of 1°C.

- 1 Select **R** icon.  
The display shows the current preset temperature.

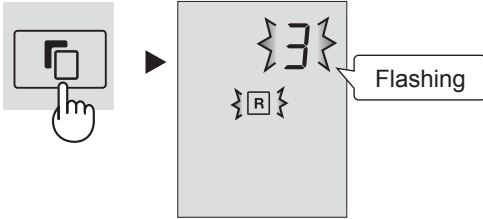

- 2 Set the temperature.  
[  $\Delta$  : increase,  $\nabla$  : decrease ]

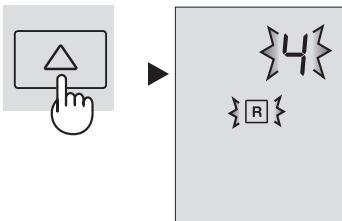

- 3 Finalize the setting.

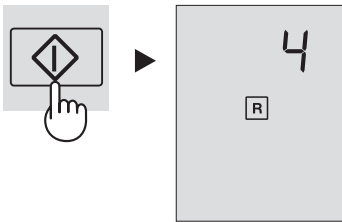

## Freezer compartment

Adjustable between -13°C and -21°C in steps of 1°C.

- 1 Select **F** icon.  
The display shows the current preset temperature.

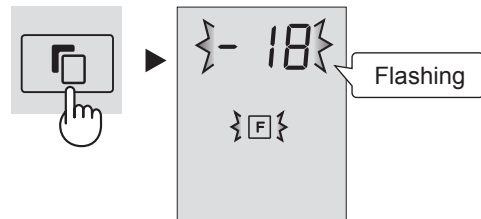

- 2 Set the temperature.  
[  $\Delta$  : increase,  $\nabla$  : decrease ]

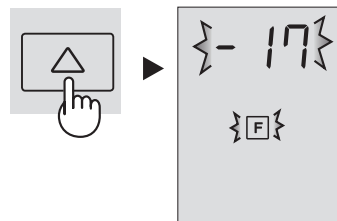

- 3 Finalize the setting.

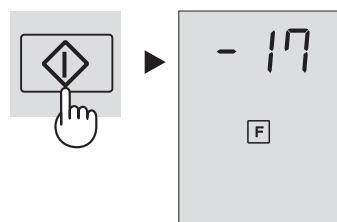

## Advanced Setting of Freezer / Refrigerator compartment

The temperature of freezer compartment and refrigerator compartment can be adjusted in steps of 0.5 °C by following steps **1** to **3** below.

### Refrigerator compartment

1. Select **R** icon.
2. Press  $\diamond$  button continuously for 3 seconds or more.  
The current preset temperature on the display will be changed to 3.0 °C.  
(The display will be indicated like right figure.)
3. Adjust the temperature in the same way as steps **2** to **3** above.

Beep beep beep



Follow steps **1** to **2** again if you want to adjust the temperature in steps of 1°C.

### Freezer compartment

1. Select **F** icon.
2. Press  $\diamond$  button continuously for 3 seconds or more.  
The current preset temperature on the display will be changed to -18.0 °C.  
(The display will be indicated alternately like right figure.)
3. Adjust the temperature in the same way as steps **2** to **3** above.

Beep beep beep

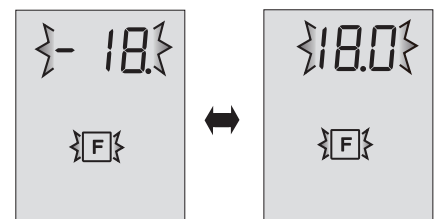

Follow steps **1** to **2** again if you want to adjust the temperature in steps of 1°C.

# STORING FOOD

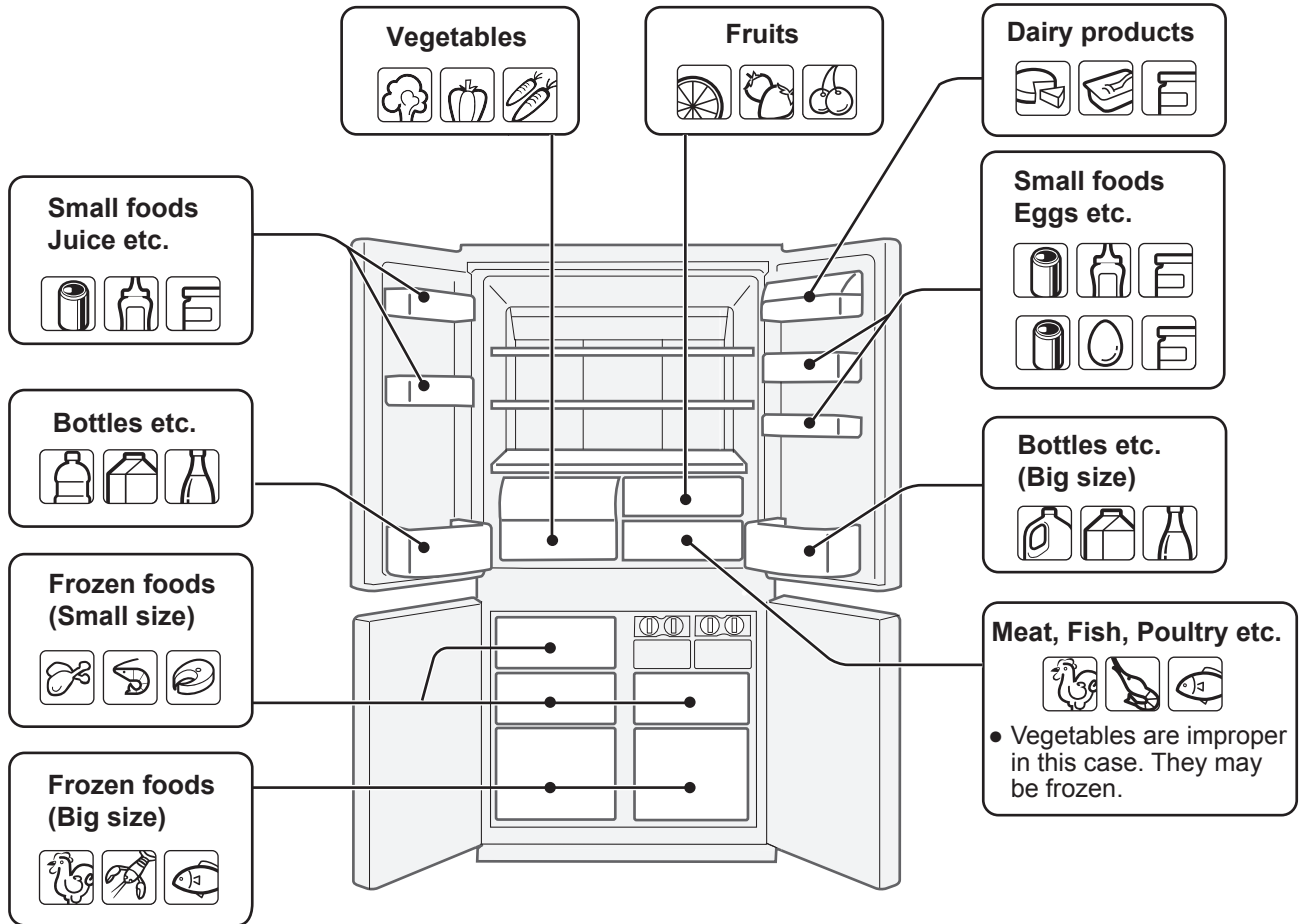

Refrigeration reduces the rate of food spoilage. To maximize the shelf life of perishable food products, ensure that the food is of the freshest possible quality. The following is a general guide to help promote longer food storage.

## Fruit / Vegetables

To minimize moisture loss, fruit and vegetables should be loosely enclosed in a plastic material e.g. wrap, bags (do not seal) and place in the vegetable crisper or the fruit case. If you store a lot of vegetables, dew may form. This has no effect on the operation or the performance. Use a dry cloth to remove the dew.

## Dairy Products & Eggs

- Most dairy products have a use by date on the outer packaging which informs the recommended temperature and shelf life of the product.
- Eggs should be stored in the Egg holder.

## Meats / Fish / Poultry

- Place on a plate or dish and cover with paper or plastic wrap.
- For larger cuts of meat, fish, or poultry, place to the rear of the shelves.
- Ensure all cooked food is wrapped securely or placed in an airtight container.

## NOTE

- Evenly place the food on the shelves to allow the cooling air to circulate efficiently.
- Hot foods should be cooled before storing. Storing hot foods increases the temperature in the unit and increases the risk of food spoilage.
- Do not block the outlet and inlet of the cool air circulating circuit with foods or containers; otherwise the foods will not be evenly cooled throughout the refrigerator.
- Keep the door securely closed.

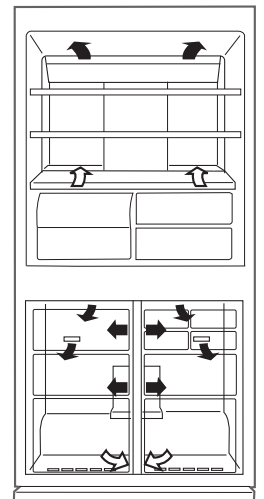

← IN  
→ OUT

Do not place food directly in front of cold air outlet. This may lead to the food freezing.

## For best freezing

- Quality of foods should be fresh.
- Freeze small quantities of food at a time to freeze them quickly.
- Food should be properly sealed, sealed tightly or covered.
- Evenly place the food in the freezer.
- Label bags or containers to keep an inventory of freezing food.

# CARE AND CLEANING

## WARNING

- Unplug the refrigerator first to prevent electric shock.
- Do not splash water directly on the outer cabinet or the interior. This may lead to rusting and deterioration of the electrical insulation.

## IMPORTANT

To prevent cracking on inside surfaces and plastic components, follow these tips.

- Wipe any food oils adhered to plastic components.
- Some household chemicals may cause damage, so use only diluted washing-up liquid (soapy water).
- If undiluted detergent is used or soapy water is not wiped off thoroughly, cracking of plastic parts can result.

- 1 Remove the accessories e.g. shelves from the cabinet and door. Wash them in warm soapy dishwashing water; rinse in clean water and dry.
- 2 Clean the inside with a cloth soaked in warm soapy dishwashing water. Then, use cold water to wipe off soapy water.
- 3 Wipe the exterior with a soft cloth each time it is soiled.
- 4 Clean the Magnetic door seal with a toothbrush and warm soapy dishwashing water.
- 5 Wipe the control panel with the dry cloth.

## NOTE

- To prevent damage to your refrigerator, do not use heavy duty cleansers or solvents (lacquer, paint, polishing powder, benzene, boiled water, etc.).
- If the power supply is disconnected, please wait for at least 5 minutes before re-connecting power.
- The glass shelves weigh approximately 3 kg each. Hold firmly when removing from the cabinet or carrying.
- Do not drop objects inside the refrigerator or strike the inner wall. This may cause the inner surface to crack.

## Defrosting

Defrosting is fully automatic due to a unique energy saving system.

## Tips for saving energy

- Keep the ventilation space as much as possible around the refrigerator.
- Keep your refrigerator out of direct sunlight, and do not place next to heat generating appliance.
- Open your refrigerator door as briefly as possible.
- Hot foods should be cooled before storing.
- Place the food evenly on the shelves to allow the cooling air to circulate efficiently.

## When the compartment light is blown

Contact the service agent approved by SHARP to request a replacement compartment light. The compartment light is not to be removed other than by qualified service personnel.

## When transporting

- Wipe up water in the evaporating pan. Before wiping up the water, wait more than 1 hour after pulling out the plug because refrigeration cycle equipment is extremely hot. (The evaporating pan is located on the rear of the product.)

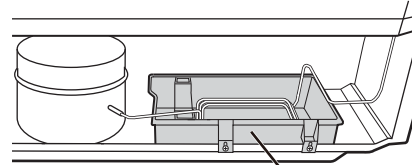

Evaporating pan

- The casters allow the refrigerator to move back and forth.



Casters

- Carry the refrigerator by holding the handles located on the rear and bottom.

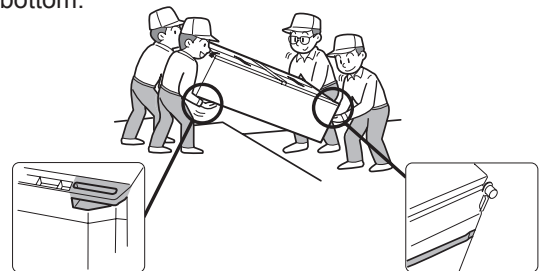

## Switching off your refrigerator

If you switch your refrigerator off when you are going away for an extended period, remove all food, clean the interior thoroughly. Remove the power cord plug from the power socket and leave all doors open.

The amount of power consumption of this model is measured according to the international standard of the refrigerator performance under the following conditions.

- All accessories in the freezer compartment are taken out as indicated on the figure.

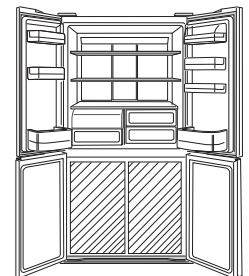

- Space dimensions.

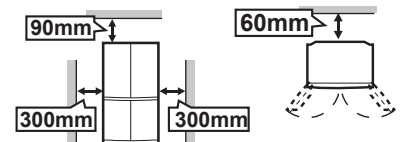

# BEFORE YOU CALL FOR SERVICE

Before you call for service, check the following points.

Problem	Solution
The outside of the cabinet is hot when touched.	It is normal. The hot pipe is in the cabinet in order to prevent dew generation.
When there is refrigerator noise.	It is normal for the refrigerator to produce the following sounds. <ul style="list-style-type: none"><li>• Loud noise produced by the compressor when operation starts<ul style="list-style-type: none"><li>--- Sound becomes quieter after a while.</li></ul></li><li>• Loud noise produced once a day by the compressor<ul style="list-style-type: none"><li>--- Operating sound produced immediately after automatic defrost operation.</li></ul></li><li>• Sound of flowing fluid (gurgling sound, fizzing sound)<ul style="list-style-type: none"><li>--- Sound of refrigerant flowing in pipes (sound may become louder from time to time).</li></ul></li><li>• Cracking or crunching sound, squeaking sound<ul style="list-style-type: none"><li>--- Sound produced by expansion and contraction of inner walls and internal parts during cooling.</li></ul></li></ul>
Frosting or dew generation occurs inside or outside the refrigerator.	This may occur in one of the following cases. Use a wet cloth for wiping frost and a dry cloth for wiping dew. <ul style="list-style-type: none"><li>• When the ambient humidity is high.</li><li>• When the door is frequently opened and closed.</li><li>• When food containing plenty of moisture is stored. (Wrapping is required.)</li></ul>
Food in the refrigerator compartment freeze.	<ul style="list-style-type: none"><li>• Is the refrigerator operated for a long time with refrigerator temp. control set at 0°C?</li><li>• Is the refrigerator operated for a long time with freezer temp. control set at -21°C?</li><li>• Low ambient temperatures may cause placed foods to freeze even if the refrigerator temp. control is set to 6°C.</li></ul>
It smells in the compartment.	<ul style="list-style-type: none"><li>• Wrapping is required for the foods with strong smell.</li><li>• Deodorizing unit cannot remove all of the smell.</li></ul>

## IF YOU STILL REQUIRE SERVICE

Refer to your nearest service agent approved by SHARP.

**SHARP**  
SHARP CORPORATION

Напечатано в Таиланде / Printed in Thailand

TINS-B377CBRZ 12JK (TH) ①