



ИНСТРУКЦИЯ ПО ЭКСПЛУАТАЦИИ ХОЛОДИЛЬНИК С МОРОЗИЛЬНЫМ ОТДЕЛЕНИЕМ

Перед включением холодильника внимательно прочитайте данную инструкцию и всегда держите ее под рукой

GA**589*
GA**499*
GA**489*
GA**439*
GA**429*

Регистрация

Модель и серийные номера холодильника указаны на внешней боковой стороне изделия. Этот номер для каждого холодильника индивидуален, на других изделиях не повторяется. Заполните приведенную ниже таблицу и храните эту инструкцию как свидетельство о покупке.

Дата покупки	:	_____
Название магазина	:	_____
Адрес магазина	:	_____
Телефон магазина	:	_____
Номер №	:	_____
Серийный номер	:	_____

Содержание	
Введение	Таблица технических характеристик 4
	Требования безопасности 5
	Основные части холодильника 10
Установка	Установка 12
	Подключение 12
	Климатический класс 12
Эксплуатация	Регулировка температуры 14
	Как отрегулировать температуру в холодильном и морозильном отделениях 15
	Зона оптимальной температуры «OPTI Temp Zone» 15
	Быстрая заморозка «EXPRESS FRZ.» 16
	Режим экономии электроэнергии «ECO FRIENDLY» 16
	Самодиагностика 17
	Блокировка «CHILD LOCK» 17
	Предупреждающий сигнал неплотно закрытой дверцы «DOOR ALARM» 17
	Включение/Выключение 17
	Холодильное отделение 17
	Как вынуть выдвижной ящик «OPTI Temp Zone» 18
	Как снять крышку выдвижного ящика 18
	Как вынуть выдвижной ящик для овощей 18
	Подставка для хранения бутылок 19
	Съёмная стеклянная полка 19
	Складная стеклянная полка 20
	Приготовление льда 20
	Извлечение и установка выдвижных ящиков в морозильном отделении 21
	Хранение продуктов 22
Рекомендации по хранению продуктов	
Уход и обслуживание	Уборка 22
	Общие сведения 23
	Замена лампы 24
	Перенавешивание дверей 24
	Особенности работы холодильника 26
Поиск и устранение неисправностей	Поиск и устранение неисправностей 27
	Утилизация старого холодильника 28

ТАБЛИЦА ТЕХНИЧЕСКИХ ХАРАКТЕРИСТИК ХОЛОДИЛЬНИКА:

Спецификация	GA**489**KZ GA**489**TP GA**489**SP GA**489**KZ	GA**489**OZ GA**489**OA	GA**489**CA GA**489**CA	GA**439**OZ GA**439**OA	GA**439**CA GA**439**CA	GA**429**OA GA**429**CA
Номинальное напряжение (В-Гц)	220 - 240V~ 50 Hz					
Климатический класс	SN-T					
Номинальный ток (А)	0.7	0.55	0.7	0.55	0.55	0.55
Потребляемая мощность (Вт)	60	120	60	120	120	120
- при размораживании (Вт)	170					
- нагревательного элемента (Вт)	170					
- лампы, максимальное (Вт)	-	30	-	30	-	30
Объём (л), Netto/Брутто	335/394	360/394	334/368	105/131	297/331	297/331
- морозильное отделение (л), Netto/Брутто	105/131					
- отделение свежести (л)	17	-				
- холодильное отделение (л), Netto/Брутто	213/263	255/263	229/237	192/200	192/200	192/200
Хладагент/Вес (г)	R600a/62g					
Вспенивающий агент	Циклопентан					
Габаритные размеры:						
- высота (мм), без упаковок/в упаковке	2000/2095		1900/1995		1800/1895	
- глубина (мм), без упаковок/в упаковке	688/745					
- ширина (мм), без упаковок/в упаковке	685/745					
- вес (кг), без упаковок/в упаковке	89/95		84/90		82/88	
Класс морозильной камеры	* * * * *					
Система охлаждения	Total No Frost					
Класс энергопотребления	A++	A	A++	A	A	A
Уровень звуковой мощности, дБА	40	41	40	41	41	41

ПРИМЕЧАНИЕ

Компания-производитель оставляет за собой право изменять некоторые технические характеристики без предварительного уведомления.

Требования безопасности

Чтобы избежать риска травмы, ущерба имуществу при неправильном использовании изделия, необходимо выполнять следующие инструкции по безопасности. (После ознакомления с данным руководством ее следует хранить в безопасном и доступном месте). Не забудьте передать ее следующему владельцу холодильника.

⚠ ВНИМАНИЕ!
этот знак указывает на существование опасности гибели или серьезной травмы

⚠ ОСТОРОЖНО!
этот знак указывает на наличие опасности, несчастного случая или материального ущерба

Срок службы данного устройства составляет 7 лет со дня передачи товара потребителю. Производитель не несет ответственности в случае несоблюдения правил эксплуатации, указанных в данной инструкции.

⚠ ВНИМАНИЕ!

- Перед началом использования данный холодильник следует установить и подключить должным образом в соответствии с инструкцией по установке.
- Запрещается разбирать, ремонтировать или вносить изменения в конструкцию данного электроприбора. Это может привести к пожару или неполадкам в его работе, что может быть причиной несчастного случая.
- Для снижения риска возникновения пожара, поражения электрическим током или травм при эксплуатации данного изделия, необходимо соблюдать основные меры предосторожности.

1. При подключении к источнику электропитания следует использовать отдельную розетку. Использование одной розетки для нескольких приборов может привести к возгоранию.

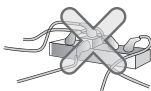

Попадание воды на вилку или повреждение вилки может стать причиной пожара или поражения электрическим током.

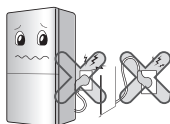

Не допускайте перегибания сетевого шнура и убедитесь, что он не прижат тяжелым предметом.

Прижатый шнур может повредиться, что может привести к пожару или поражению электрическим током.



Запрещается заменять сетевой шнур или менять его длину. Это может вызвать его повреждение и привести к короткому замыканию и явиться причиной пожара.

Если сетевой шнур поврежден, его следует заменить. Во избежание опасности, эту работу должен выполнять представитель сервисного центра или другой квалифицированный специалист.



Не следует тянуть за шнур или касаться вилки влажными руками.

Это может привести к поражению электрическим током или травме.



Вытрите насухо вилку, очистите ее от пыли и аккуратно вставьте в розетку. Пыль, вода или слабый контакт могут явиться причиной пожара или поражения электрическим током.



Холодильник должен быть заземлен. Неправильно выполненное заземление может привести к выходу из строя или к поражению электрическим током.



Если обнаружено повреждение сетевого шнура, вилки или неплотный контакт гнезд розетки, пользоваться ими нельзя. Это может привести к поражению электрическим током или к короткому замыканию, что может явиться причиной пожара.

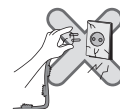

2. При эксплуатации холодильника.

Не следует ставить тяжелые или опасные предметы, на холодильник. При открывании или закрывании дверцы этот предмет может упасть и привести к травме, возгоранию или поражению электрическим током.



Не держитесь за дверцы, корзины, ящики или полки.

Это может привести к падению холодильника или поранить руки. Особенно не позволяйте делать это детям.



Повреждение изоляции электрических частей может привести к короткому замыканию или поражению электрическим током.



Не используйте рядом с холодильником и не храните в нем горючие материалы, такие как эфир, бензин, спирт, жидкий нефтяной газ, распылители или косметику. Это может привести к взрыву или пожару.

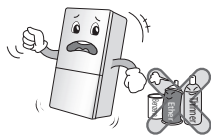

Не следует помещать горящую свечу в холодильник для уничтожения неприятных запахов. Не следует пользоваться феном для осушения пространства внутри холодильника. Это может привести к взрыву или пожару.



Запрещается помещать животных в холодильник.



Не следует хранить в холодильнике лекарства или научные материалы. Хранение материалов, требующих строгого соблюдения температурного режима, может привести к их порче или неожиданной химической реакции.

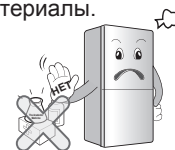

Если холодильник был затоплен, последующее его использование разрешается только после проверки представителем сервисного центра. В противном случае существует опасность поражения электрическим током или возникновения пожара.

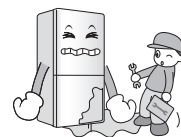

В случае утечки газа не следует прикасаться к холодильнику или розетке. Необходимо немедленно проветрить помещение и обратиться в сервисный центр.

В качестве холодильного хладагента используется природный газ (изобутан, R600a). Этот газ безвреден для окружающей среды, но даже небольшое его количество (80~90 г) огнеопасно.

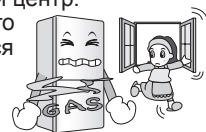

Если в процессе транспортировки, монтажа или эксплуатации какие-либо повреждения вызвали утечку газа, то любая искра может привести к пожару или взрыву.

Не следует распылять воду на наружную и внутреннюю поверхность холодильника, запрещается чистить его растворителями. Это может привести к короткому замыканию, пожару или травмам.



Для переноски холодильника держите его за ручки, расположенные впереди и сзади сверху. В противном случае руки могут соскользнуть, что может стать причиной травмы.

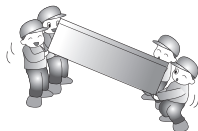

Будьте осторожны при открывании или закрывании дверей холодильника, так как при этом можно поранить других людей, находящихся рядом. При открывании и закрывании дверцы можно прищемить руку или ногу, а также ребенок может удариться об угол дверцы.

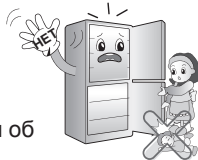

При обнаружении странного запаха или дыма из холодильника немедленно отключите вилку сетевого шнура и свяжитесь с сервисным центром. Это может стать причиной возгорания.



Разбирать, ремонтировать холодильник или вносить какие-либо изменения в его конструкцию разрешено только квалифицированному специалисту.

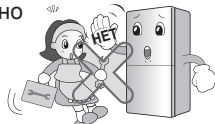

Запрещается использовать холодильник для бытовых целей (хранение лекарств или испытательных материалов, использование его на корабле и т. д.). Это может привести к неожиданному риску, такому как пожар, поражение электрическим током, порча хранящихся продуктов или химическая реакция.

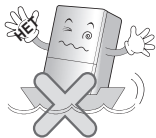

При утилизации холодильника следует снять с дверей прокладку и оставить полки на местах. В противном случае ребенок может оказаться запертым внутри.



Установите холодильник на твердый ровный пол. Холодильник следует устанавливать на ровной поверхности, чтобы предотвратить его падение и избежать ранений или гибели людей.



Не следует просовывать руки или другие предметы в вентиляционные отверстия, под крышку, в отверстия, расположенные с задней стороны холодильника. Это может привести к поражению электрическим током или травме.



Не следует пользоваться обогревательными приборами рядом с холодильником. Это может стать причиной пожара.

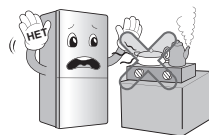

Не подсовывайте руки под холодильник. Можно пораниться о металлические кромки дна.



Не допускайте попадания жиров и масел (в том числе и растительных) на пластмассовые детали холодильника, т.к. это вызывает их порчу и разрушение.



▲ ОСТОРОЖНО!

Нарушение данных инструкций может быть причиной травм или повреждения дома или мебели. Следует всегда соблюдать осторожность. Если вы хотите выбросить холодильник, обратитесь в службу утилизации.

Холодильный агент и изолирующий газ, применяемые в изделии, требуют особых мер по их утилизации.

Перед утилизацией убедитесь, что ни одна трубка на задней стороне изделия не повреждена.



Не прикасайтесь мокрыми руками к продуктам или ящикам находящимся в морозильном отделении. Это может привести к обморожению.



При повторном включении вилки в розетку подождите 5 минут или более.

В противном случае холодильник может выйти из строя.



Для отключения холодильника от сети держитесь за вилку, а не за сетевой шнур. Извлечение вилки из розетки за шнур может привести к поражению электрическим током, короткому замыканию или пожару.



Вилку следует вынимать из розетки при уборке, чистке или замене лампочки внутри холодильника.

- В противном случае это может привести к поражению электрическим током или травме.
- При замене лампочки в холодильнике убедитесь, что резиновое кольцо, препятствующее возникновению электрической искры в розетке, снято.



Запрещается использовать горючие аэрозоли рядом с холодильником. Это может стать причиной пожара.



Выключите холодильник из сети в грозу или перед длительным перерывом в использовании.

Чтобы избежать риска возгорания или поражения электрическим током.

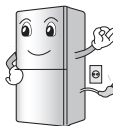

Не ставьте вазу для цветов, чашки, косметику, медикаменты или любые сосуды с водой на холодильник.

В случае их падения может произойти пожар, поражение электрическим током или травме.



Розетка должна быть легкодоступна на случай необходимости быстрого отключения.

Не позволяйте детям трогать или играть с панелью управления, расположенной на лицевой стороне изделия.

▲ ВНИМАНИЕ!

Прибор не предназначен для использования лицами (включая детей) с пониженными физическими, чувственными или умственными способностями или при отсутствии у них жизненного опыта или знаний, если они не находятся под контролем или не проинструктированы об использовании прибора лицом, ответственным за их безопасность. Дети должны находиться под присмотром для недопущения игры с прибором.

▲ ВНИМАНИЕ!

Не загромождайте вентиляционные отделения, расположенные в корпусе прибора или во встраиваемой конструкции.

▲ ВНИМАНИЕ!

Не используйте механические устройства или другие средства для ускорения процесса оттаивания, кроме рекомендуемых изготовителем.

▲ ВНИМАНИЕ!

Не допускайте повреждения контура хладагента.

▲ ВНИМАНИЕ!

Не используйте электрические приборы внутри отделений приборов для хранения продуктов, если только они не являются типом, рекомендуемым изготовителем.



Изобутан (R600a) является горючим, но безопасным для окружающей среды газом. При транспортировке и установке холодильника следует следить, чтобы ни один из элементов охлаждающего контура не был поврежден. Утечка хладагента может привести к возгоранию и травме глаз. В случае обнаружения утечки, вынесите из помещения все источники открытого пламени или потенциальные источники воспламенения и проветрите помещение в течение нескольких минут. Во избежание создания огнеопасной смеси газов в случае утечки в охлаждательном контуре, размер помещения, в котором будет установлено изделие, должен быть больше минимального допустимого размера и зависит от количества используемого хладагента. Площадь помещения определяется из расчета минимум 1 м² на каждые 8 г хладагента R600a, используемого в изделии. Количество используемого холодильного агента указано на этикетке, внутри холодильника.

Запрещается включать холодильник, имеющий какие-либо признаки повреждений. В случае сомнений обратитесь к продавцу или авторизованный сервисный центр.

ОСНОВНЫЕ ЧАСТИ ХОЛОДИЛЬНИКА

Модели:

GA**589****

GA**499****

GA**489****

GA**439****

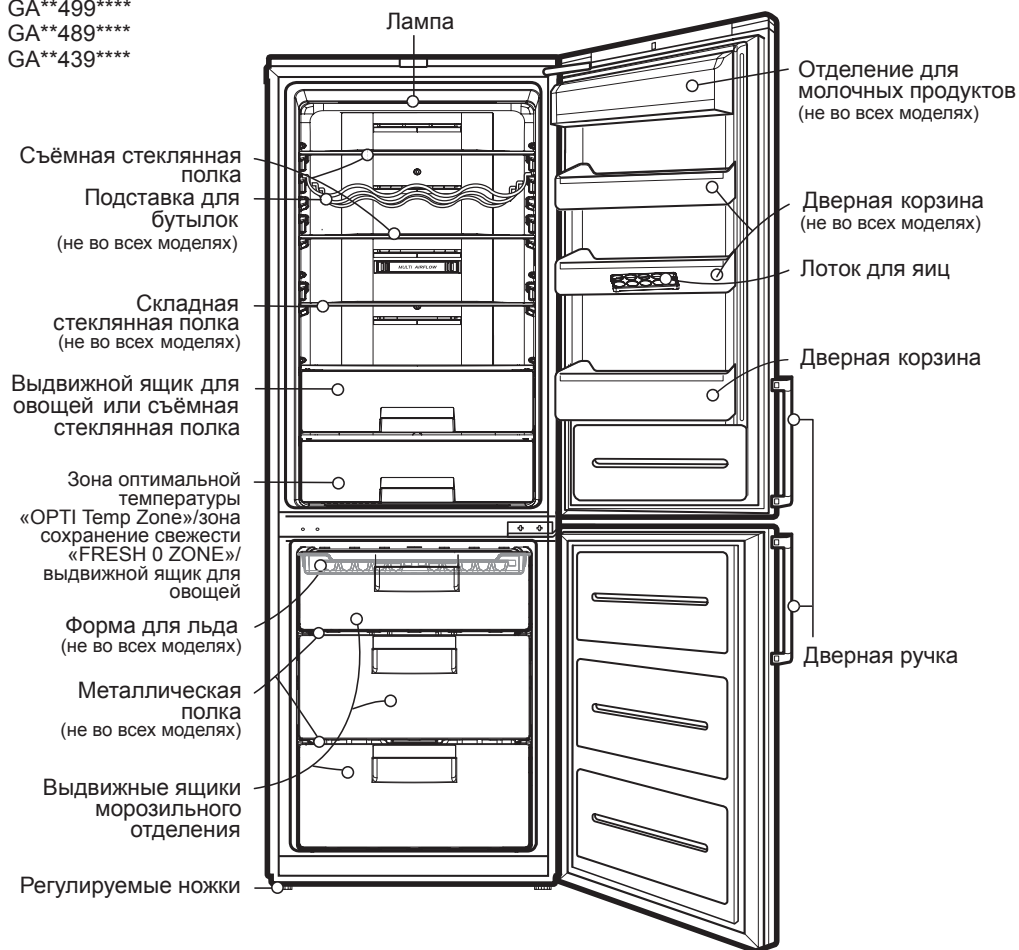

ПРИМЕЧАНИЕ

Если какие-либо детали отсутствуют в Вашем холодильнике, возможно, они входят в комплект поставки других моделей. Компания-производитель имеет право вносить изменения в комплектацию холодильника без предварительного уведомления.

ОСНОВНЫЕ ЧАСТИ ХОЛОДИЛЬНИКА

Модели:
GA**429****

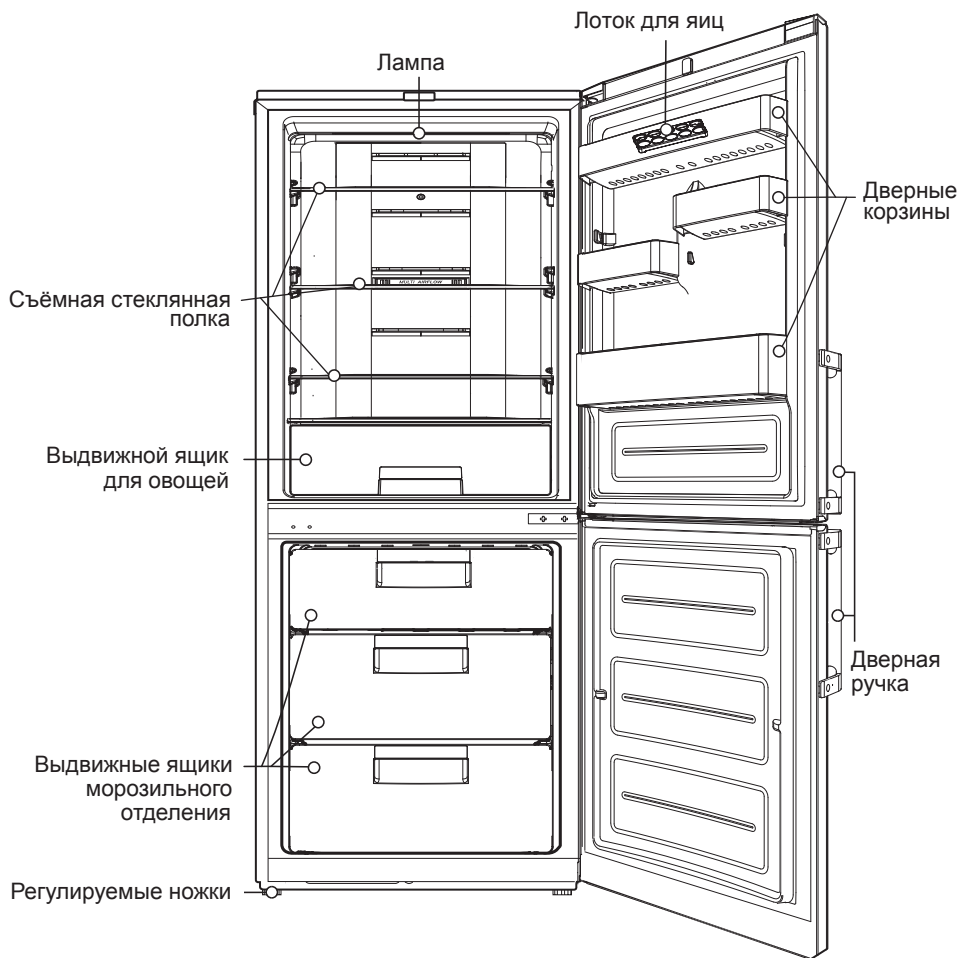

ПРИМЕЧАНИЕ

Если какие-либо детали отсутствуют в Вашем холодильнике, возможно, они входят в комплект поставки других моделей. Компания-производитель имеет право вносить изменения в комплектацию холодильника без предварительного уведомления.

Установка

1. Выберите подходящее место. Располагайте холодильник таким образом, чтобы им было легко и удобно пользоваться.
2. Не устанавливайте холодильник вблизи источников тепла и в зоне действия прямых солнечных лучей или повышенной влажности.
3. Убедитесь, что напряжение электрического тока указанные в инструкции соответствуют параметрам сети Вашего дома.
4. Установите ограничительные упоры в верхние углы задней стенки холодильника как показано на рис. 1. Упоры поставляются, в дверной корзине внутри холодильного отделения.
5. Над холодильником, а так же с задней и боковых его сторон должно быть свободное пространство не менее 5 см. для циркуляции воздуха и снижения энергопотребления. Рис.2
6. Не снимайте круглые наклейки на тыльной стороне холодильника. Они выполняют декоративную функцию, закрывая технологические отверстия.
7. Чтобы исключить вибрацию, проверьте установку холодильника по уровню. При необходимости подкрутите регулируемые ножки, чтобы компенсировать неровность пола. Для того чтобы дверца лучше закрывалась, холодильник должен быть слегка наклонен назад. Для того чтобы повернуть регулируемые ножки, немного наклоните холодильник. Для того чтобы приподнять переднюю часть холодильника, поверните регулируемые ножки против часовой стрелки (↺), а чтобы опустить – по часовой стрелке (↻).
8. Перед использованием тщательно вымойте холодильник.

9. Установите съемные детали, такие как форма для льда и др., на соответствующие места. Чтобы предотвратить возможные поломки во время транспортировки.
10. Вставьте вилку сетевого шнура в розетку.
Не включайте в эту розетку другие электроприборы.

Подключение

При первой установке холодильника дайте ему поработать 2–3 часа, чтобы внутри установилась рабочая температура, и только затем заполняйте его свежими или замороженными продуктами. После отключения холодильника от сети повторно включать его следует не ранее, чем через 5 минут. Теперь холодильник готов к работе.

Климатический класс

Климатический класс указан на этикетке холодильника с техническим описанием, расположенным внутри холодильного отделения.

Запрещается использовать холодильник при температуре, превышающей установленные пределы.

Климатический класс определяет условия эксплуатации холодильника:

Класс	Обозначение	Диапазон температур окружающей среды, °C
Умеренный увеличенный диапазон	SN	+10 до +32
Умеренный	N	+16 до +32
Субтропический	ST	+16 до +38
Тропический	T	+16 до +43



Рис.1

Установите ограничительные упоры 2 на деталь 1 до упора.

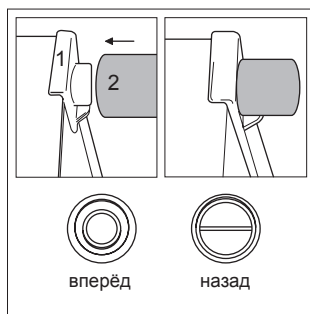

Рис.2

После присоединения ограничительных упоров поставьте холодильник к стене.

▲ ВНИМАНИЕ!

Ограничительные упоры должны быть установлены для большей эффективности работы холодильника.

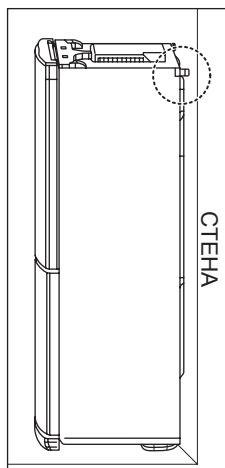
ПРИМЕЧАНИЕ

Ограничительные упоры находятся в дверной корзине холодильного отделения холодильника.

РЕГУЛИРОВКА ТЕМПЕРАТУРЫ

В Вашем холодильнике имеются регуляторы, позволяющие регулировать температуру в холодильном и морозильном отделениях.

Индикаторная панель регулировки температуры

Регулировка температуры и функции

Светодиодный (LED) дисплей. Внешний, тип 1



Светодиодный (LED) дисплей. Внешний, тип 2



Внутренний дисплей



Как отрегулировать температуру в холодильном и морозильном отделениях

- Исходная температура в холодильном и морозильном отделениях 3 °C и -20 °C соответственно. По желанию Вы можете отрегулировать температуру в отделениях.

Внешний светодиодный дисплей, тип 1



Внешний светодиодный дисплей, тип 2



Внутренний светодиодный дисплей



ПРИМЕЧАНИЕ

Температура, отображаемая на светодиодном (LED) дисплее является плановой, поскольку фактическая температура внутри холодильника меняется в зависимости от состояния продуктов. На начальном этапе функция замораживания работает слабо. Отрегулируйте температуру в соответствии с приведенным выше описанием после того, как холодильник проработает не менее 2~3 дней.

Зона оптимальной температуры «OPTI Temp Zone»

- Нажав кнопку, можно выбрать оптимальную температуру для хранения фруктов и овощей, или охлаждения рыбы и мяса;
- Можно выбрать оптимальный диапазон температур в зависимости от того, какие продукты будут храниться;

Внешний светодиодный дисплей, тип 1



- Предлагаются два режима: для хранения овощей и фруктов (2 °C), мяса и рыбы (-1 °C);
- Благодаря этому и оптимальной влажности, рыба и мясо дольше остаются свежими;
- Когда горит подсветка VEGE. (овощи) в зоне оптимальной температуры «OPTI Temp Zone» температуры) установлена оптимальная температура для хранения овощей и фруктов;
- Когда горит подсветка MEAT (мясо), в зоне оптимальной температуры «OPTI Temp Zone» установлена оптимальная температура для хранения рыбы или мяса;



- Температура в отделении быстрого охлаждения поддерживается на уровне -2 °C~-3 °C независимо от температуры окружающей среды. Отделение для быстрого охлаждения является особой температурной зоной.

Быстрая заморозка «EXPRESS FRZ.»

- Вы можете воспользоваться функцией быстрой заморозки.
- Эта функция применяется, если необходимо быстро заморозить продукты. Нажмите один раз кнопку «EXPRESS FRZ» (быстрая заморозка). Загорится подсветка «EXPRESS FRZ.» (Быстрая заморозка) и начнется быстрое замораживание.
- Быстрая заморозка занимает около 24 часов. По окончании этой операции холодильник автоматически переходит в предыдущее состояние (ранее установленный температурный режим). Если Вы желаете прекратить операцию быстрой заморозки, нажмите кнопку «EXPRESS FRZ.» еще раз, подсветка погаснет и операция быстрой заморозки прекратится, а холодильник вернется в предыдущее состояние (в предыдущий температурный режим).

Внешний светодиодный дисплей, тип 1



Внешний светодиодный дисплей, тип 2



Внутренний светодиодный дисплей



- Чтобы включить режим быстрой заморозки, нажмите один раз кнопку «EXPRESS FRZ./ ECO FRIENDLY» на внешнем светодиодном дисплее, тип 1. Чтобы включить режим «ECO FRIENDLY», нажмите эту кнопку еще раз. При третьем нажатии кнопки оба режима отключатся и холодильник вернется в предыдущий температурный режим.



ПРИМЕЧАНИЕ

При включенном режиме «ECO FRIENDLY» (горит подсветка «CHILD LOCK») другие кнопки не действуют. Если эта функция Вам больше не нужна, нажмите кнопку «ECO FRIENDLY», чтобы вернуть прибор в предыдущий температурный режим, и включите другие кнопки.

Режим экономии электроэнергии «ECO FRIENDLY»

- Эта функция включает режим экономии электроэнергии, который удобен в случае Вашего длительного отъезда. Он позволяет снизить энергопотребление. Чтобы включить эту функцию, нажмите кнопку «ECO FRIENDLY», загорится подсветка. При повторном нажатии на кнопку эта функция отключается.

Внешний светодиодный дисплей, тип 1



Внешний светодиодный дисплей, тип 2



Внутренний светодиодный дисплей



ПРИМЕЧАНИЕ

Для экономии электроэнергии внешний дисплей переходит в режим сохранения энергии – гаснет подсветка всех индикаторов за исключением «CHILD LOCK». При отключении электроэнергии настройки режимов сохраняются.

Самодиагностика

Дисплей обладает функцией самодиагностики, которая автоматически определяет наличие неисправностей в холодильнике. Индикатор показывает код неисправности дисплея, не работают кнопки. В этом случае не выключайте питание и немедленно свяжитесь с местным сервисным центром. Если Вы выключите холодильник, то сервисному инженеру может понадобиться много времени, чтобы обнаружить неисправный элемент.

Блокировка «CHILD LOCK»

Для модели со светодиодным дисплеем:

- При нажатии кнопки «CHILD LOCK» действие других кнопок прекращается;
- Кнопка «CHILD LOCK» – включает и выключает блокировку. Чтобы заблокировать/разблокировать дисплей холодильника, нажмите на кнопку «CHILD LOCK» и удерживайте в течение 3-х секунд;
- При включенной кнопке «CHILD LOCK» другие кнопки не действуют и при нажатии не срабатывают.



Предупреждающий сигнал неплотно закрытой дверцы «DOOR ALARM»

- Если дверца холодильника открыта некоторое время (~30 сек.; ~1 мин.) включается звуковой сигнал;
- Если предупреждающий сигнал продолжает звучать даже после закрытия дверцы, обратитесь в сервисный центр;
- Предупреждающий сигнал неплотной закрытой дверцы можно включать и отключать, нажимая кратковременно на кнопку «DOOR ALARM» (не во всех моделях).



Включение/Выключение

- Этой кнопкой холодильник включается и выключается;
- При каждом последовательном нажатии кнопки «ON/OFF» холодильник включается и выключается. (Чтобы выключить холодильник, нажмите кнопку «ON/OFF» и удерживайте ее нажатой в течение 7 сек. Для того чтобы включить холодильник, кратковременно нажмите эту кнопку).



ВКЛ



ВЫКЛ

Холодильное отделение (применимо только к некоторым моделям)

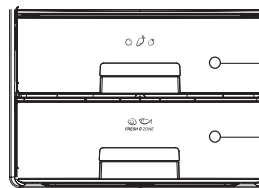

1. Выдвижной ящик для овощей
2. Зона сохранения свежести «FRESH 0 ZONE»

1. Выдвижной ящик для хранения овощей и фруктов;



2. Зона сохранения свежести «FRESH 0 ZONE»

Охлаждение или размораживание рыбы и мяса. Овощи или фрукты в этой зоне могут заморознуть.



Температура в зоне сохранения свежести «FRESH 0 ZONE» меняется следующим образом:

- Когда в холодильном отделении установлена температура 6 °С, температура в зоне сохранения свежести «FRESH 0 ZONE» составляет 4 ± 2 °С;
- Когда в холодильном отделении установлена температура 3 °С, температура в зоне сохранения свежести «FRESH 0 ZONE» составляет 0 ± 2 °С;
- Когда в холодильном отделении установлена температура 0 °С, температура в зоне сохранения свежести «FRESH 0 ZONE» составляет -3 ± 2 °С.

Как вынуть выдвижной ящик «OPTI Temp Zone»

- Чтобы вынуть выдвижной ящик «OPTI Temp Zone», потяните его на себя до упора, а затем приподнимите его обеими руками.

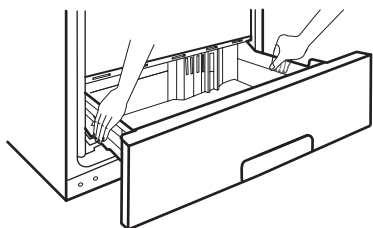
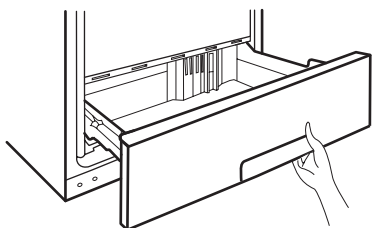

Как снять крышку выдвижного ящика

- Чтобы вынуть выдвижной ящик для овощей, приподнимите крышку выдвижного ящика и потяните на себя.

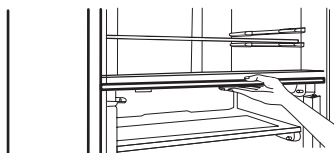

Приподнимите переднюю часть крышки и потяните ее на себя.

Как вынуть выдвижной ящик для овощей

Снимите нижнюю дверную корзину, приподняв её вверх. Выдвиньте ящик до упора. Приподнимите ящик за его переднюю часть и потяните на себя.

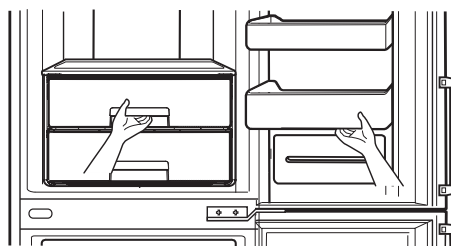

Подставка для хранения бутылок (не во всех моделях)

Подставка предназначена для хранения бутылок.

Подставку для бутылок можно перевернуть и поместить её под полкой. Это освободит место в холодильнике.

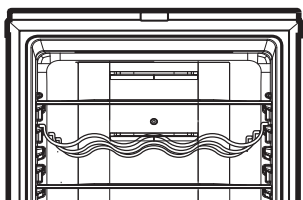

Подставка используется

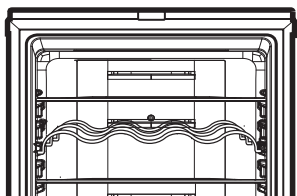

Подставка не используется

Съёмная стеклянная полка

Чтобы вынуть полку из холодильника, сначала приподнимите ее 1, а затем – вытяните на себя 2.

В случае неправильных действий при вынимании полки можно повредить внутренние поверхности холодильника.

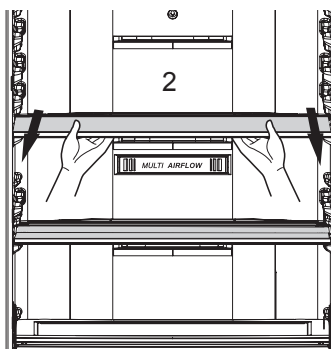
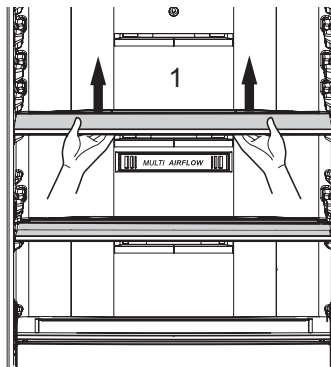

Складная стеклянная полка

Чтобы поставить в холодильник высокие предметы такие как бутылки, необходимо поднять переднюю половину полки и задвинуть на заднюю половину. Чтобы вернуть полку в исходное положение, приподнимите ее и потяните на себя.

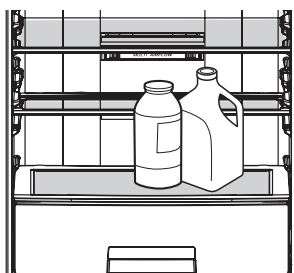
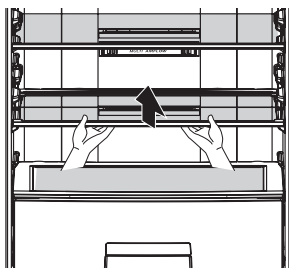

Приготовление льда

Выньте форму для льда из морозильного отделения. Заполните его водой до указанного уровня. Форму для льда можно поставить в верхний или средний ящик морозильного отделения.

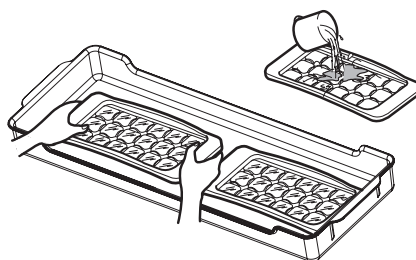

- Если кубики льда нужны, как можно раньше, нажмите кнопку «EXPRESS FRZ.» (быстрая заморозка) или кнопку «EXPRESS FRZ./ECO FRIENDLY» (в зависимости от модели);
- Чтобы вынуть кубики льда, держите форму за концы и слегка скручивайте.



СОВЕТ

Чтобы кубики легко вынимались, предварительно полейте форму водой.

Извлечение и установка выдвижных ящиков в морозильном отделении

- Для обеспечения хорошей циркуляции воздуха, ящики в морозильном отделении следует вставлять до упора;
- В морозильном отделении имеются металлические полки, что позволяет увеличивать объём для хранения продуктов. (Металлические полки применимы не для всех моделей);
- При хранении в морозильном отделении большого количества продуктов, можно вынуть верхний и средний ящик и хранить продукты на полке;
- Чтобы вынуть один из выдвижных ящиков морозильного отделения, действуйте следующим образом:
 1. Потяните ящик на себя до упора;
 2. Приподнимите переднюю часть ящика и извлеките из морозильного отделения.

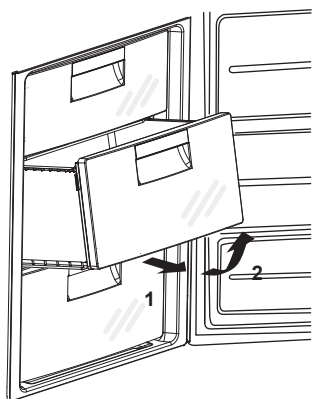

- Для установки ящика в морозильное отделение следует:
 1. Установить ящик на направляющие под углом 45°;
 2. Опустить переднюю часть на один уровень с направляющими;
 3. Убедиться, что ящик не перекошен. Толкнуть ящик до упора.

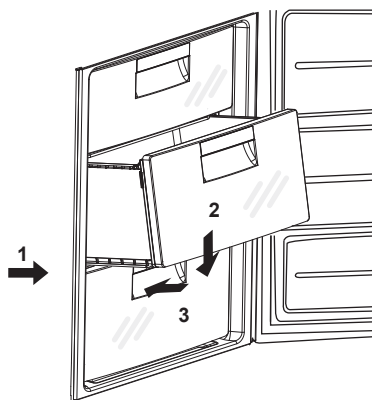

▲ ВНИМАНИЕ!

Не следует прикладывать излишнюю силу при вытаскивании ящиков и полок – это может привести к повреждению холодильника.

Хранение продуктов

- Не рекомендуется хранить в холодильнике продукты, которые быстро портятся при низкой температуре, такие как бананы и дыни;
- Перед тем, как поставить в холодильник горячие продукты и напитки следует охладить до комнатной температуры. Горячие продукты и напитки могут привести к порче других продуктов;
- При хранении продуктов пользуйтесь ёмкостями с крышками. Это предотвратит испарение влаги и поможет сохранить вкус и питательные вещества продуктов;
- Не заслоняйте вентиляционные отверстия продуктами. Непрерывная циркуляция холодного воздуха позволяет поддерживать постоянную температуру в холодильнике;
- Не следует часто открывать дверцы. При открывании дверей теплый воздух попадает внутрь, что приводит к повышению температуры;
- Во избежание проблем с закрыванием дверцы холодильника не рекомендуется хранить в дверной корзине слишком много продуктов;
- Не храните бутылки в морозильном отделении – при замерзании они могут лопнуть;
- Не замораживайте ранее оттаявшие продукты. Это приведет к потере вкусовых качеств и полезных веществ;
- Не следует хранить в холодильнике фармацевтическую продукцию, материалы для научных исследований или другие продукты требующие строгого соблюдения температурного режима;
- Необходимо быстро заморозить свежие продукты, поставьте их в нижний выдвижной ящик морозильного отделения и нажмите кнопку «EXPRESS FRZ» (быстрая заморозка);
- Чтобы свежие продукты не высыхали и не издавали запахи, храните их в полиэтиленовых пакетах.

Уборка

1. Перед уборкой убедитесь, что электропитание отключено.
2. Снаружи и внутри холодильник следует мыть чистой салфеткой, смоченной в тёплой воде с жидким моющим средством. Затем насухо вытрите сухой салфеткой.
3. После уборки проверьте, что сетевой шнур не повреждён. Затем плотно вставьте вилку в розетку.

▲ ВНИМАНИЕ!

Запрещается пользоваться абразивными веществами, бензином, бензолом, растворителем, хлоргидратом, горячей водой, грубой щеткой и т. д., которые могут повредить поверхность холодильника.

Общие сведения

Сбой электропитания.

Перерыв в электропитании в течение 1~2 часов не принесет вреда хранящимся продуктам. Постарайтесь в это время реже открывать и закрывать дверь холодильника.

При переезде:

- Извлеките все продукты и другие предметы из холодильника. Прочно закрепите внутренние съемные части (полки, ящики, дверные корзины);
- Чтобы не повредить пол и регулируемые ножки холодильника, заверните их против часовой стрелки перед транспортировкой;
- Холодильник необходимо надежно закрепить в машине, чтобы предотвратить удары и падение внутри машины во время транспортировки;
- Холодильник должен транспортироваться в вертикальном положении в крытом транспорте. Заводская упаковка при транспортировке не должна быть повреждена;
- Во время погрузки и разгрузки холодильник следует беречь от ударов.

Перед включением:

- Если транспортировка холодильника осуществлялась в холодное время, распакуйте холодильник в теплом помещении и не включайте не менее 12 часов.

Противоконденсатная трубка:

- Противоконденсатная трубка проложена внутри корпуса вокруг лицевой стороны холодильника, чтобы не допустить конденсации влаги;
- В этих местах холодильник может слишком сильно нагреться, особенно сразу после установки или при высокой температуре окружающей среды.

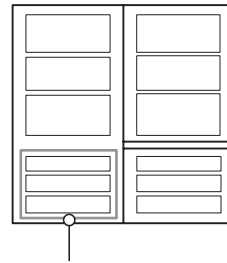

Противоконденсатная трубка

Замена лампы (кроме LED подсветки)

1. Выньте вилку сетевого шнура из розетки.
2. Снимите плафон лампы потянув вниз за задний край.

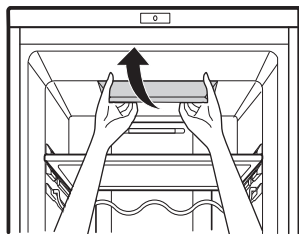

3. Выкрутите лампу против часовой стрелки.
4. Вверните новую лампу по часовой стрелке. Новая лампа должна иметь такие же характеристики, что и исходная.
5. Сборка осуществляется в обратной последовательности.

⚠ ОСТОРОЖНО!

Максимальная мощность лампы 30 Вт. Если дверца открыта, лампа будет гореть в течение 7 минут, а затем она отключится в целях обеспечения безопасности (при следующем открытии дверцы лампа включится).

ПРИМЕЧАНИЕ

При замене лампы необходимо проверить резиновое уплотнительное кольцо, препятствующее образованию краткого замыкания электрического тока. Не касайтесь лампы, если она горит длительное время, т. к. она может быть очень горячей.

Перенавешивание дверей

Холодильник спроектирован так, что дверцы могут открываться вправо или влево, в зависимости от планировки Вашей кухни.

⚠ ОСТОРОЖНО!

1. Перед навеской двери на противоположную сторону, прежде всего разгрузите холодильник от продуктов питания и извлеките из него незакрепленные аксессуары - полки и поддоны.
2. Затягивание и удаление болтов производится торцовым или накладным гаечным ключом на 10мм.
3. Не укладывайте холодильник на пол.
4. Соблюдайте осторожность и не роняйте дверь в процессе разборки или сборки.

- Снимите дверные ручки (1), (5) рис. 1 холодильного и морозильного отделений, удалив колпачки (2) рис. 1, а затем отвинтив винты (3) рис. 1;
- Снимите заглушки (4) рис. 1;
- Установите ручки (1), (5) рис. 1 и заглушки (4) рис. 1 на противоположную сторону в обратной последовательности.



Рис. 1

Для моделей: GA**489E*/GA**439E*

- Снимите дверные механические ручки (1), (5) холодильного и морозильного отделений, удалив колпачки (2), а затем отвинтив винты (3);
- Снимите заглушки (4);
- Установите механические ручки (1), (5) и заглушки (4) на противоположную сторону в обратной последовательности.



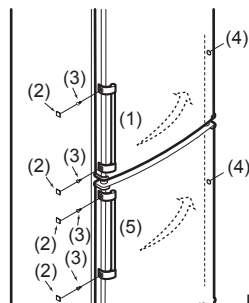
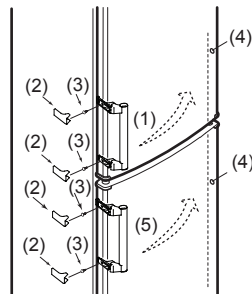

Рис. 2

- Снимите верхнюю крышку (7) рис. 2 холодильной двери, отвинтив винты (6) рис. 2;
- Переместите заглушку (8) рис. 2 в противоположную сторону верхней крышки (7) рис. 2. Отключите соединительный кабель (9) рис. 2 (Для моделей с дисплеем внешнего типа).

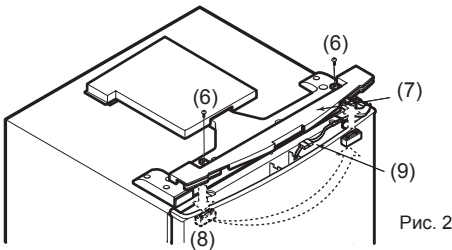

Рис. 3

- Снимите крышку (11) рис. 3, отвинтив винты (10) рис. 3.

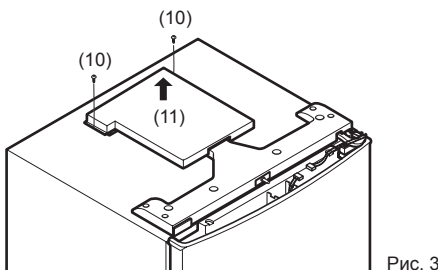

Рис. 4

- Снимите верхнюю крышку (13) рис. 4, отвинтив винты (12) рис. 4;
- Снимите держатель провода (14) рис. 4 и зафиксируйте его в центральной части крышки (13) рис. 4;
- Заглушку (16) рис. 4 установите с противоположной стороны крышки (13) рис. 4.

- Выньте держатель провода (15) рис. 4 из центральной части крышки (13) рис. 4 и зафиксируйте его с противоположной стороны крышки (13) рис. 4.

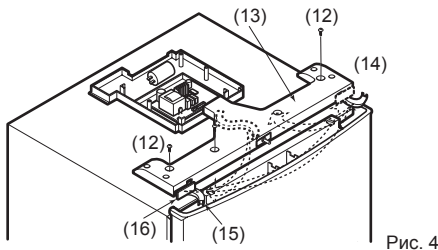

Рис. 5

- Переместите жгут проводов (17) рис. 5 на противоположную сторону крышки (13) рис. 5.

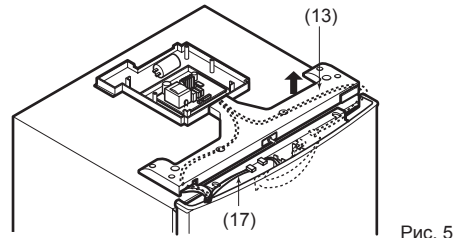

Рис. 6

- Снимите верхнюю дверную петлю (19) рис. 6, открутив болты (18) рис. 6;
- Снимите дверь холодильного отделения;
- Открутите стержень (20) рис. 6 и прикрутите с противоположной стороны петли (19) рис. 6 используя ключ на 6 мм;
- Зафиксируйте прокладку (21) рис. 6 с противоположной стороны петли (19) рис. 6.

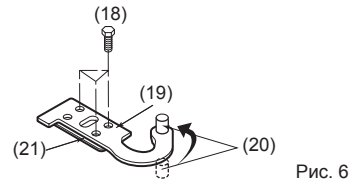

Рис. 7

- Снимите центральную дверную петлю (23) рис. 7, открутив болты (22) рис. 7;
- Снимите дверь морозильного отделения;
- Заглушку (24) рис. 7 зафиксируйте с противоположной стороны холодильника.

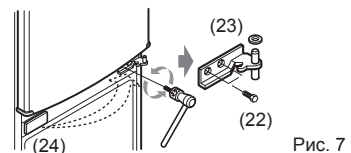

Рис. 8

- Снимите нижнюю дверную петлю (26) рис. 8, открутив винты (25) рис. 8 открутите стержень (27) рис. 8 и зафиксируйте его с противоположной стороны петли (26) рис. 8 используя ключ на 6 мм;
- Снимите заглушку (28) рис. 8 в верхней части двери морозильного отделения и установите с противоположной стороны.

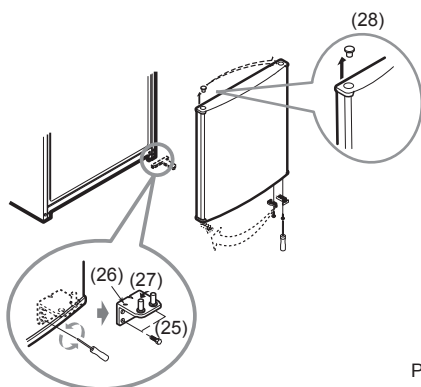

Рис. 9

- Снимите ограничитель (29) рис. 9 в нижней части двери холодильного отделения, открутив винт (30) рис. 9 и закрепите его на противоположной стороне. Прделайте аналогичную операцию для двери морозильного отделения;
- Снимите втулку (31) рис. 9 в нижней части двери холодильного отделения и зафиксируйте её с противоположной стороны.

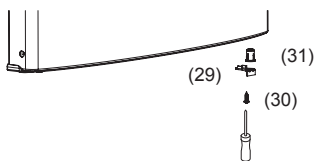

Рис. 10

- Снимите доводчик (32) рис. 10 в нижней части двери морозильного отделения, открутив винты (33) рис. 10 и зафиксируйте его на противоположной стороне;
- Установите нижнюю дверную петлю (26) рис. 8 морозильного отделения, далее дверь морозильного отделения, центральную дверную петлю (23) рис. 7 холодильного отделения, дверь холодильного отделения, верхнюю дверную петлю (19) рис. 6, подключите соединительный кабель (9) рис. 2, установите крышку (13) рис. 4, (11) рис. 3 и (7) рис. 2 в обратной последовательности.

▲ ОСТОРОЖНО!

В случае необходимости перенавесить двери следует вызвать мастера по обслуживанию. Гарантийные обязательства не распространяются на перенавешивание дверей.

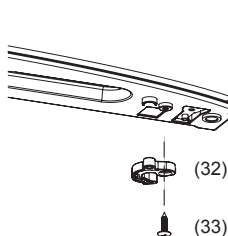
Особенности работы холодильника

В результате температурных деформаций составных частей холодильника может слышаться потрескивание. Характерные звуки включения терморегулятора и компрессора являются нормальными звуками, возникающими при работе электрооборудования прибора.

Хладагент, циркулирующий внутри системы охлаждения, может негромко булькать, даже если компрессор не работает. Не беспокойтесь, это совершенно нормально.

В процессе работы холодильника могут быть слышны:

- щелчки срабатывания датчика-реле температуры;
- журчание хладагента, циркулирующего по трубкам холодильной системы;
- легкие потрескивания при температурных деформациях материалов.

Данные звуки не связаны с каким-либо дефектом и несут функциональный характер.

Прежде чем звонить в ремонтную службу, прочитайте этот раздел или позвоните в службу поддержки клиентов. Это поможет сэкономить время и деньги. Данный список включает в себя наиболее распространенные случаи, которые не являются результатом плохого качества сборки или некачественных материалов.

НЕПОЛАДКА

ВОЗМОЖНЫЕ ПРИЧИНЫ

Холодильник не работает

- Возможно, вилка не вставлена в розетку сети электропитания. Плотно вставьте ее в розетку.
- В доме перегорел предохранитель или сработал автомат-выключатель. Проверьте и/или замените предохранитель и включите автомат-выключатель.
 - Перебой питания. Проверьте наличие света в доме.

Слишком высокая температура в холодильном или морозильном отделении

- Неправильно установлен регулятор температуры. См. раздел «Регулировка температуры».
- Холодильник расположен слишком близко к источнику тепла.
 - В помещении очень тепло. Дверца холодильника часто открывается.
 - Дверца оставалась незакрытой в течение длительного времени.
 - Продукты мешают закрыванию двери или заслоняют отверстие воздуховода в морозильном отделении.

Вибрация, дребезжание или нетипичный шум

- Возможно, пол в том месте, где установлен холодильник, неровный, или холодильник стоит неустойчиво.
- Выровняйте при помощи регулировочных ножек.
 - На холодильнике находятся посторонние предметы.

Иней или лед

- Возможно, дверца была закрыта неплотно, или продукты мешают закрыванию двери.
- Дверцы открываются слишком часто и надолго.
 - Иней внутри контейнера с продуктами – нормальное явление.

На корпусе холодильника образуются капли влаги

- Это может произойти в помещениях с повышенной влажностью воздуха. Вытрите сухой салфеткой.

Внутри накапливается влага

Дверцы открываются слишком часто и надолго. В условиях влажной погоды при открывании двери влага попадает внутрь вместе с воздухом.

НЕПОЛАДКА

Неприятный запах
Дверца не закрывается до конца
Внутреннее освещение не работает

ВОЗМОЖНЫЕ ПРИЧИНЫ

- Продукты, обладающие сильным запахом, следует плотно закрыть или завернуть.
- Проверьте, нет ли испортившихся продуктов.
- Необходимо вымыть внутренние поверхности холодильника.
См. раздел «Уборка».
- Продукты мешают закрыванию дверцы. Передвиньте продукты, которые мешают закрыванию дверцы.
- Холодильник стоит неровно. Отрегулируйте положение с помощью регулировочных ножек.
- Возможно, пол в том месте, где установлен холодильник, неровный, или холодильник стоит неустойчиво. Приподнимите переднюю сторону холодильника с помощью регулировочных ножек.
- Нет напряжения в розетке.
- Необходимо заменить лампу.
См. раздел «Замена лампы».

ПРИМЕЧАНИЕ

Более подробную информацию по обслуживанию и использованию холодильника Вы можете найти на официальном сайте компании LG в разделе «Часто задаваемые вопросы» (www.lg.com/ru/refhelp).



Утилизация старого холодильника

1. Если на наклейке холодильника имеется знак с изображением перечеркнутого мусорного бачка на колесах, это означает, что на данное изделие распространяется Европейская директива 2002/96/ЕС.
2. Все электрические и электронные устройства должны утилизироваться отдельно от муниципального мусора, определяемые правительственными или местными органами власти.
3. Правильная утилизация старого оборудования поможет предотвратить потенциально вредное воздействие на окружающую среду и здоровье человека.
4. Для получения более подробной информации об утилизации старого оборудования обратитесь в администрацию Вашего города, в службу, занимающуюся утилизацией, или в магазин, где Вы приобрели данный товар.



BZ03



KZ.O.02.0561

Продукция LG сертифицирована.
Информацию по сертификации наших приборов,
данные о номере сертификата и сроке
его действия, Вы можете получить в
Службе поддержки клиентов.

Производитель:
ООО «ЛГ Электроникс РУС», 143160, РФ
Московская область, Рузский район
с/п Дороховское, 86 км., Минского шоссе, 9

8-800-200-76-76	РОССИЯ
8-820-0071-11-11	БЕЛАРУСЬ
8-8000-805-805 2255 (with mobile GSM)	КАЗАХСТАН
373-22-502-502	МОЛДОВА
800-0071-0005	УЗБЕКИСТАН КЫРГЫЗСТАН

Служба поддержки клиентов LG