



# Микроволновая печь

Инструкция пользователя и  
руководство по приготовлению пищи

GE731KR  
GE732KR  
GE733KR  
GE73E2KR  
GE73M2KR  
GE73M1KR  
GE73ET1KR

## удивительные возможности

Благодарим за приобретение данного устройства компании Samsung. Зарегистрируйте устройство по адресу:

[www.samsung.com/register](http://www.samsung.com/register)

**SAMSUNG**

**СОДЕРЖАНИЕ**

Краткое наглядное руководство.....	2
Принадлежности.....	3
Печь (GE731KR).....	4
Печь (GE732KR).....	4
Печь (GE733KR).....	5
Панель управления.....	5
Использование инструкции.....	6
Важная информация о безопасности .....	6
Описание символов и значков.....	6
Меры предосторожности для предотвращения возможного воздействия электромагнитного излучения. ....	6
Важные инструкции по безопасности .....	7
Правильная утилизация изделия (Использованное электрическое и электронное оборудование).....	9
Установка микроволновой печи.....	10
Установка времени.....	10
Принцип работы микроволновой печи .....	11
Проверка работы печи.....	11
Настройка режима энергосбережения .....	11
Что делать, если имеются сомнения или возникла проблема.....	12
Приготовление/Разогрев пищи .....	12
Уровни мощности .....	13
Остановка приготовления пищи .....	13
Настройка времени приготовления пищи .....	13
Использование автоматической функции приготовления русских блюд... 14	
Быстрая настройка функции автоматического приготовления русских блюд .....	14
Использование функции ускоренной автоматической разморозки .....	20
Параметры ускоренной разморозки .....	20
Приготовление в режиме гриля .....	21
Комбинированный режим: СВЧ и гриль.....	21
Приготовление пищи в несколько этапов .....	22
Выбор дополнительных принадлежностей.....	22
Отключение звукового сигнала .....	23
Защитная блокировка микроволновой печи.....	23
Руководство по выбору посуды .....	23
Руководство по приготовлению пищи .....	24
Чистка микроволновой печи .....	31
Хранение и ремонт микроволновой печи .....	31
Технические характеристики .....	32

**КРАТКОЕ НАГЛЯДНОЕ РУКОВОДСТВО**

Приготовление пищи.

1. Положите продукты в печь.  
Выберите уровень мощности, нажав кнопку **Power Level (Уровень мощности)** один или несколько раз.

СВЧ

2. Задайте время приготовления, нажимая кнопки **10 min (10 мин), 1 min (1 мин) и 10 s (10 сек)**.

Ч	МИН	10 сек
10МИН	1МИН	

3. Нажмите кнопку **Start (СТАРТ)** .

**Результат:** Начнется приготовление пищи.  
По завершении приготовления печь подает четыре звуковых сигнала.

  
СТАРТ

Размораживание пищи.

1. Поместите замороженные продукты в печь.  
Нажмите кнопку **Rapid Defrost (Ускоренная разморозка)** , один или несколько раз в зависимости от типа продукта.

  
Ускоренная разморозка

2. Выберите вес продукта, нажимая кнопки **kg (кг) и 100 g (100 г)**.

КГ 100Г

3. Нажмите кнопку **Start (СТАРТ)** .

  
СТАРТ

Добавление дополнительной минуты.

Оставьте пищу в печи.  
Нажмите кнопку **+30s (+30 сек)** один или несколько раз для добавления времени с интервалом 30 секунд.

+ 30сек



Приготовление пищи на гриле.

1. Предварительно прогрейте гриль до требуемой температуры, нажав кнопку **Grill** (Г, Гриль), выбрав время **10 min (10 мин)**, **1 min (1 мин)** и **10 s (10 сек)** и нажав кнопку **Start (СТАРТ)** ◊.



2. Поместите пищу на решетку в печи. Нажмите кнопку **Grill** (Г, Гриль). Задайте время приготовления, нажимая кнопки **10 min (10 мин)**, **1 min (1 мин)** и **10 s (10 сек)**.

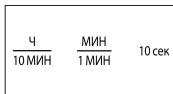

3. Нажмите кнопку **Start (СТАРТ)** ◊.



## ПРИНАДЛЕЖНОСТИ

В зависимости от модели в комплектацию входит несколько принадлежностей, которые выполняют различные функции.

1. **Муфта** — уже закреплена на валу двигателя в основании печи.

**Цель:** Муфта вращает поднос.

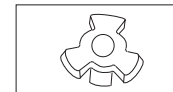

2. **Роликовая подставка** — устанавливается в центре печи.

**Цель:** Роликовая подставка поддерживает вращающийся поднос.



3. **Вращающийся поднос** — устанавливается на роликовую подставку так, чтобы его центр совпадал с муфтой.

**Цель:** Вращающийся поднос является основной поверхностью для приготовления пищи; его можно без труда снять для чистки.

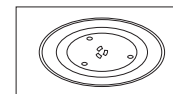

4. **Решетка гриля** — устанавливается на вращающийся поднос.

**Цель:** Металлическую решетку можно использовать в режиме гриля и в комбинированном режиме приготовления пищи.

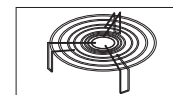

- ☑ НЕ используйте микроволновую печь без роликовой подставки и вращающегося подноса.

- ☑ Емкость для приготовления на пару (пароварка) является неотъемлемой частью комплекта поставки микроволновой печи: **\*\*\*/BW, \*\*\*/BWT, \*\*\*X/BWT, \*\*\*P\*\*/BWT**



## ПЕЧЬ (GE731KR)

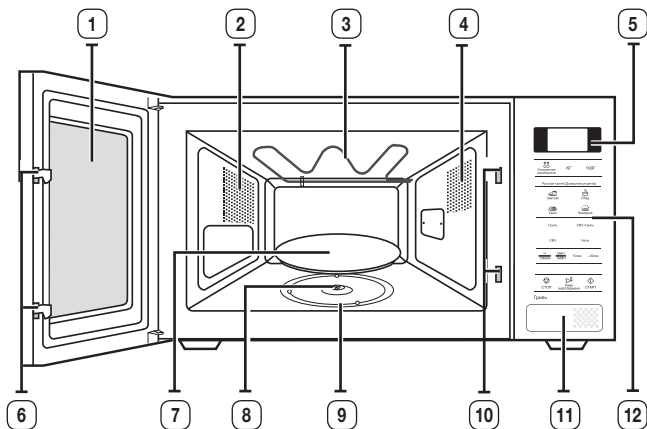

- |                             |  |
|-----------------------------|--|
| 1. ДВЕРЦА                   | 7. ВРАЩАЮЩИЙСЯ ПОДНОС                      |
| 2. ВЕНТИЛЯЦИОННЫЕ ОТВЕРСТИЯ | 8. МУФТА                                   |
| 3. ГРИЛЬ                    | 9. РОЛИКОВАЯ ПОДСТАВКА                     |
| 4. ПОДСВЕТКА                | 10. ОТВЕРСТИЯ ДЛЯ БЛОКИРОВОЧНЫХ ФИКСАТОРОВ |
| 5. ДИСПЛЕЙ                  | 11. КНОПКА ОТКРЫТИЯ ДВЕРЦЫ                 |
| 6. БЛОКИРОВОЧНЫЕ ФИКСАТОРЫ  | 12. ПАНЕЛЬ УПРАВЛЕНИЯ                      |

## ПЕЧЬ (GE732KR)

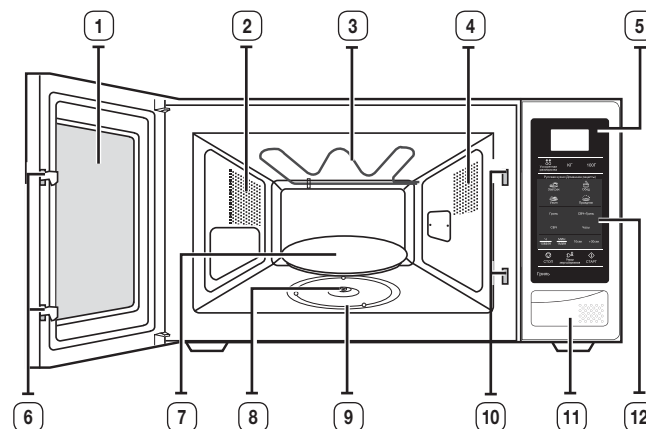

- |                             |  |
|-----------------------------|--|
| 1. ДВЕРЦА                   | 7. ВРАЩАЮЩИЙСЯ ПОДНОС                      |
| 2. ВЕНТИЛЯЦИОННЫЕ ОТВЕРСТИЯ | 8. МУФТА                                   |
| 3. ГРИЛЬ                    | 9. РОЛИКОВАЯ ПОДСТАВКА                     |
| 4. ПОДСВЕТКА                | 10. ОТВЕРСТИЯ ДЛЯ БЛОКИРОВОЧНЫХ ФИКСАТОРОВ |
| 5. ДИСПЛЕЙ                  | 11. КНОПКА ОТКРЫТИЯ ДВЕРЦЫ                 |
| 6. БЛОКИРОВОЧНЫЕ ФИКСАТОРЫ  | 12. ПАНЕЛЬ УПРАВЛЕНИЯ                      |



## ПЕЧЬ (GE733KR)

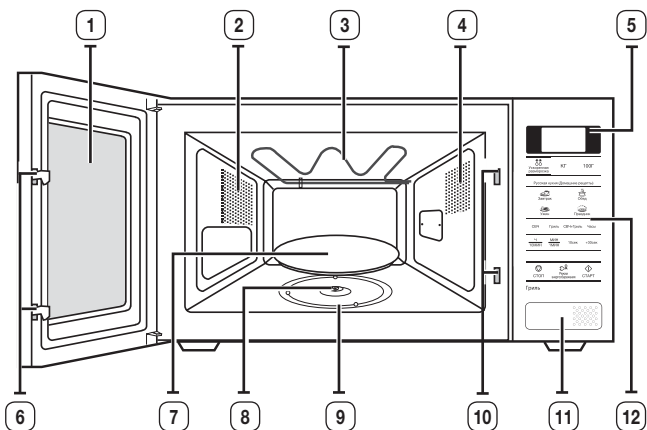

- |                             |  |
|-----------------------------|--|
| 1. ДВЕРЦА                   | 7. ВРАЩАЮЩИЙСЯ ПОДНОС                      |
| 2. ВЕНТИЛЯЦИОННЫЕ ОТВЕРСТИЯ | 8. МУФТА                                   |
| 3. ГРИЛЬ                    | 9. РОЛИКОВАЯ ПОДСТАВКА                     |
| 4. ПОДСВЕТКА                | 10. ОТВЕРСТИЯ ДЛЯ БЛОКИРОВОЧНЫХ ФИКСАТОРОВ |
| 5. ДИСПЛЕЙ                  | 11. КНОПКА ОТКРЫТИЯ ДВЕРЦЫ                 |
| 6. БЛОКИРОВОЧНЫЕ ФИКСАТОРЫ  | 12. ПАНЕЛЬ УПРАВЛЕНИЯ                      |

## ПАНЕЛЬ УПРАВЛЕНИЯ

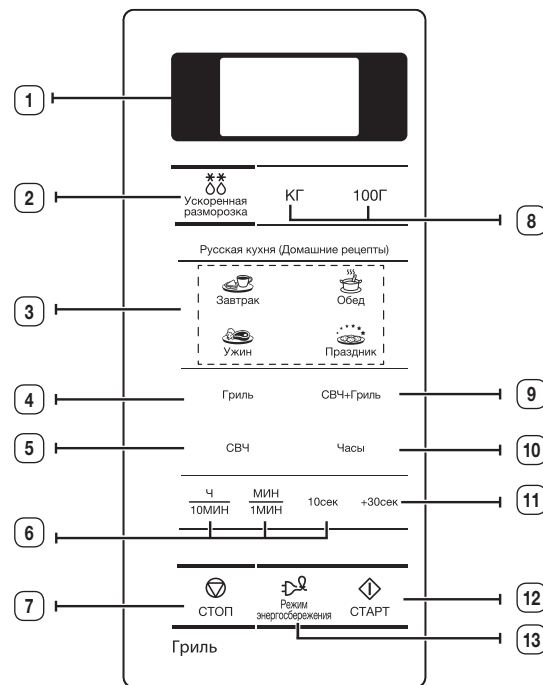

- |   |   |
|---|---|
| 1. ДИСПЛЕЙ  | 7. КНОПКА СТОП/ОТМЕНА                         |
| 2. КНОПКА УСКОРЕННАЯ РАЗМОРОЗКА                     | 8. ВЫБОР ВЕСА                                 |
| 3. КНОПКА АВТОМАТИЧЕСКОЕ ПРИГОТОВЛЕНИЕ РУССКИХ БЛЮД | 9. КНОПКА КОМБИНИРОВАННОГО РЕЖИМА (СВЧ+ГРИЛЬ) |
| 4. КНОПКА ГРИЛЬ                                     | 10. КНОПКА ЧАСЫ                               |
| 5. КНОПКА СВЧ                                       | 11. КНОПКА +30s (+30 сек)                     |
| 6. КНОПКИ УСТАНОВКИ ВРЕМЕНИ                         | 12. КНОПКА ПУСК                               |
|   | 13. КНОПКА РЕЖИМ ЭНЕРГОСБЕРЕЖЕНИЯ             |

РУССКИЙ



## ИСПОЛЬЗОВАНИЕ ИНСТРУКЦИИ

Вы приобрели микроволновую печь SAMSUNG. Инструкции по эксплуатации содержат полезные сведения о том, как пользоваться микроволновой печью.

- Меры предосторожности
- Подходящие принадлежности и посуда
- Полезные советы по приготовлению пищи
- Советы по приготовлению пищи

## ВАЖНАЯ ИНФОРМАЦИЯ О БЕЗОПАСНОСТИ

**ВАЖНЫЕ ИНСТРУКЦИИ ПО БЕЗОПАСНОСТИ.**  
**ВНИМАТЕЛЬНО ПРОЧИТЕ И СОХРАНИТЕ ДЛЯ ИСПОЛЬЗОВАНИЯ В ДАЛЬНЕЙШЕМ.**  
Перед использованием печи ознакомьтесь со следующими инструкциями и соблюдайте их.

- Используйте устройство только по назначению, следуя инструкциям в данном руководстве. Приведенные предупреждения и важные инструкции по технике безопасности не являются исчерпывающими. При установке, обслуживании и эксплуатации устройства необходимо руководствоваться здравым смыслом, быть внимательным и осторожным.
- Поскольку данное руководство предназначено для нескольких моделей, характеристики используемой микроволновой печи могут немного отличаться от описанных и некоторые предупреждения могут быть неприменимы. При возникновении вопросов обратитесь в ближайший сервисный центр или воспользуйтесь поиском справочной информации на веб-сайте по адресу: [www.samsung.com](http://www.samsung.com).
- Эта микроволновая печь предназначена для разогревания пищи. И подходит только для домашнего использования. Во избежание ожогов и возгорания не нагревайте ткани и пакеты, наполненные зернами. Производитель не несет ответственности за ущерб, полученный в результате неправильного использования устройства.
- Если не поддерживать чистоту печи, может произойти повреждение поверхности, что несет риск сокращения срока службы устройства, а также возникновения опасной ситуации.

## ОПИСАНИЕ СИМВОЛОВ И ЗНАЧКОВ

	<b>ПРЕДУПРЕЖДЕНИЕ</b>	Несоблюдение или пренебрежение мерами безопасности может стать причиной <b>серьезной травмы или смерти</b> .	
	<b>ВНИМАНИЕ</b>	Несоблюдение или пренебрежение мерами безопасности может привести к получению <b>легкой травмы или повреждению имущества</b> .	
	Предупреждение. Риск возгорания.		Предупреждение. Горячая поверхность.
	Предупреждение. Электричество.		Предупреждение. Взрывчатые вещества.
	НЕ делать.		Строго следуйте указаниям.
	НЕ разбирать.		Отключите вилку кабеля питания от сетевой розетки.
	НЕ прикасаться.		Во избежание поражения электрическим током убедитесь, что устройство заземлено.
	Обратитесь в сервисный центр за помощью.		Примечание
	Важная информация.		

## МЕРЫ ПРЕДОСТОРОЖНОСТИ ДЛЯ ПРЕДОТВРАЩЕНИЯ ВОЗМОЖНОГО ВОЗДЕЙСТВИЯ ЭЛЕКТРОМАГНИТНОГО ИЗЛУЧЕНИЯ.

Несоблюдение описанных ниже мер предосторожности может привести к вредному воздействию электромагнитных волн.

- Ни при каких обстоятельствах не следует включать печь с открытой дверцей, ломать блокировочные фиксаторы или вставлять какие-либо предметы в отверстия для блокировочных фиксаторов.
- НЕ допускайте попадания посторонних предметов между дверцей и передней панелью печи, а также накопления частиц пищи или осадка чистящего средства на уплотняющих поверхностях. После использования печи очистите дверцу и уплотняющие поверхности сначала влажной, а затем сухой мягкой тканью.
- НЕ пользуйтесь неисправной печью. Эксплуатация прибора возможна только после проведения ремонта квалифицированным специалистом по обслуживанию микроволновых печей, прошедшим обучение у производителя данного изделия. Особенно важно обеспечить правильное закрытие дверцы печи и следить за исправностью следующих деталей:



- (1) дверца (не должна быть погнута);  
 (2) петли дверцы (не должны быть сломаны или ослаблены);  
 (3) уплотнители дверцы и уплотняющие поверхности.  
 (г) Настройка или ремонт печи должны выполняться только квалифицированным специалистом по обслуживанию микроволновых печей, прошедшим обучение у производителя данного изделия.

Это устройство является оборудованием ISM группы 2 класса В. Группа 2 включает в себя все устройства ISM (промышленность, наука, медицина), в которых генерируется и используется радиочастотная энергия в форме электромагнитного излучения для обработки материалов, EDM и оборудование для дуговой сварки.

Оборудование класса В включает в себя устройства, предназначенные для работы в домашних условиях и использующие электрические сети низкого напряжения в жилых зданиях.

## ВАЖНЫЕ ИНСТРУКЦИИ ПО БЕЗОПАСНОСТИ

Всегда соблюдайте приведенные ниже инструкции по безопасности.

 ПРЕДУПРЕЖДЕНИЕ				
 Любые модификации и ремонт микроволновой печи должны выполняться только квалифицированными специалистами.	✓	✓	✓	✓
 Не нагревайте жидкости и другие продукты питания в герметично закрытых контейнерах в режиме СВЧ.	✓	✓	✓	✓
 В целях безопасности не следует чистить прибор струей воды или пара под высоким давлением.	✓	✓	✓	✓
 Не устанавливайте устройство рядом с источниками тепла, легковоспламеняющимися материалами, в помещениях с высоким уровнем влажности или пыли, в местах, где на него будет воздействовать прямой солнечный свет и вода, а также в зонах возможной утечки бытового газа и на неровной поверхности.	✓	✓	✓	✓
 Устройство требует правильное заземление в соответствии с местными или государственными правилами.	✓	✓	✓	✓
 Регулярно протирайте сухой тряпкой вилку кабеля питания и точки контакта, чтобы удалить пыль и влагу.	✓	✓	✓	✓
 Не тяните, не сгибайте кабель питания и не ставьте на него тяжелые предметы.	✓	✓	✓	✓
 В случае утечки газа (пропана, сжиженного газа и пр.) немедленно проветрите помещение и не прикасайтесь к вилке кабеля питания.	✓	✓	✓	✓
 Не прикасайтесь к вилке кабеля питания мокрыми руками.	✓	✓	✓	✓
 Не отсоединяйте вилку кабеля питания, когда устройство включено.	✓	✓	✓	✓

 Не вставляйте в устройство пальцы и посторонние предметы. Если внутрь устройства попала вода или другое постороннее вещество, отключите вилку кабеля питания и обратитесь в ближайший сервисный центр.	✓	✓	✓	✓
 Устройство не должно подвергаться излишнему физическому воздействию и ударам.	✓	✓	✓	✓
 Не ставьте печь на хрупкие предметы, например на кухонную раковину или стеклянные вещи (только для автономных моделей).	✓	✓		
 Не используйте бензол, растворитель, спирт, пароочиститель или очиститель высокого давления для очистки устройства.	✓	✓	✓	✓
 Убедитесь, что напряжение, частота и сила тока в электрической сети соответствуют характеристикам устройства.	✓	✓		✓
 Убедитесь, что вилка кабеля питания надежно вставлена в сетевую розетку. Не используйте переходник с несколькими гнездами, удлинитель или электрический преобразователь.	✓	✓	✓	
 Не вешайте кабель питания на металлические предметы, не вставляйте кабель питания между предметами и не прокладывайте его за печью.	✓	✓	✓	
 Не используйте поврежденную вилку или кабель питания, а также незакрепленную сетевую розетку. При повреждении вилки или кабеля обратитесь в ближайший сервисный центр.	✓	✓	✓	✓
 Данное устройство не имеет внешнего таймера или пульта дистанционного управления.	✓	✓		
 Не наносите воду непосредственно на печь.	✓	✓		
 Не ставьте никакие предметы на печь, внутрь и на дверцу печи.	✓	✓	✓	
 Не распыляйте летучие вещества, например инсектициды, на поверхность печи.	✓	✓		
 Следите, чтобы дети не играли с устройством. Не позволяйте детям открывать или закрывать дверцу - они могут ушибиться или прищемить пальцы.	✓	✓	✓	✓
 Данное устройство не предназначено для установки в трейлерах, фургонах и подобных транспортных средствах.	✓	✓	✓	✓
 Не храните легковоспламеняющиеся материалы в печи. Будьте особенно внимательны при нагревании блюд и напитков, содержащих спирт, так как пары спирта могут вступить в контакт с нагретыми деталями печи.	✓		✓	✓
 Микроволновая печь предназначена только для автономной установки, ее нельзя размещать в шкафу (только для автономных моделей).	✓	✓	✓	✓



★	<b>ПРЕДУПРЕЖДЕНИЕ.</b> Устройство и его детали могут сильно нагреваться при использовании. Будьте осторожны, избегайте контакта с нагревательными элементами. Дети до 8 лет должны использовать устройство только под постоянным наблюдением взрослых.	✓	✓	✓	✓
★	<b>ПРЕДУПРЕЖДЕНИЕ.</b> Детям можно пользоваться печью без контроля взрослых только в том случае, если они получили соответствующие инструкции и в состоянии безопасно пользоваться печью, а также осознают опасность неправильного с ней обращения.	✓	✓	✓	✓
★	Это устройство могут использовать дети старше 8 лет и взрослые люди с ограниченными физическими, сенсорными либо умственными способностями или лица, у которых отсутствуют необходимые знания или опыт, если их действия контролируются или если они проинструктированы относительно безопасного использования прибора и осознают возможные риски. Детям не следует играть с устройством. Очистка и обслуживание устройства могут выполняться детьми только под присмотром.	✓	✓	✓	✓
☐	<b>ПРЕДУПРЕЖДЕНИЕ.</b> Если дверца или уплотнители дверцы повреждены, печь нельзя использовать, пока она не будет отремонтирована квалифицированным специалистом.	✓	✓	✓	✓
☐	<b>ПРЕДУПРЕЖДЕНИЕ.</b> Снятие корпуса печи, защищающего от воздействия энергии электромагнитных СВЧ-волн, очень опасно. Любые работы по обслуживанию или ремонту печи, связанные со снятием корпуса, могут выполнять только квалифицированные специалисты.	✓	✓	✓	✓
☐	<b>ПРЕДУПРЕЖДЕНИЕ.</b> Во избежание поражения электрическим током перед заменой лампы обязательно отключите устройство.	✓	✓	✓	✓
☐	<b>ПРЕДУПРЕЖДЕНИЕ.</b> Жидкости и другие продукты нельзя разогревать в герметично закрытых контейнерах, так как они могут взорваться.	✓	✓	✓	✓
☐	<b>ПРЕДУПРЕЖДЕНИЕ.</b> Внешние части прибора могут сильно нагреваться при его использовании. Чтобы избежать ожогов, не оставляйте детей без присмотра рядом с прибором.	✓	✓	✓	✓
★	<b>ПРЕДУПРЕЖДЕНИЕ.</b> Нагревание в микроволновой печи емкостей с напитками может привести к замедленному бурному кипению, поэтому для предотвращения этой ситуации при обращении с такими емкостями необходимо принять меры предосторожности. Для предотвращения этой ситуации ВСЕГДА выдерживайте 20 секунд после того, как печь отключится, чтобы дать температуре возможность выровняться. Перемешивайте жидкость во время разогрева, если это необходимо, и ОБЯЗАТЕЛЬНО перемешивайте ее после разогрева. При ожоге выполните следующие действия по оказанию ПЕРВОЙ ПОМОЩИ. <ul style="list-style-type: none"> <li>• Погрузите обожженное место в холодную воду по меньшей мере на 10 минут.</li> <li>• Наложите чистую сухую повязку.</li> <li>• Не наносите никаких кремов, масел или лосьонов.</li> </ul>	✓	✓	✓	✓

★	Во время использования устройство нагревается. Будьте осторожны, избегайте контакта с нагревательными элементами внутри микроволновой печи.	✓	✓	✓	✓
★	<b>ПРЕДУПРЕЖДЕНИЕ.</b> Для предотвращения ожога содержимое бутылочек для кормления и банок для детского питания следует размешать или встряхнуть, а перед потреблением необходимо проверить температуру.	✓	✓	✓	✓
★	Люди с ограниченными физическими, сенсорными или умственными способностями (включая детей) и лица, не имеющие достаточного опыта или знаний, не должны пользоваться данным устройством, если их действия не контролируются или если они предварительно не проинструктированы лицом, отвечающим за их безопасность.	✓	✓	✓	✓
★	Чтобы обеспечить удобный доступ к внутренней камере печи и области управления, печь необходимо установить в правильном положении на подходящей высоте.	✓	✓	✓	✓
★	Перед первым использованием печи поместите в нее емкость с водой и нагревайте в течение 10 минут.	✓	✓	✓	✓
★	Печь следует разместить так, чтобы имелся свободный доступ к вилке кабеля питания. Если при работе печи появляется странный звук, дым и запах гари, немедленно отсоедините кабель питания и обратитесь в ближайший сервисный центр.	✓	✓	✓	✓
☐	Во время чистки поверхности устройства могут нагреваться, поэтому не следует допускать к устройству детей (только для моделей с функцией самоочистки).	✓	✓	✓	✓
☐	Перед проведением самоочистки печи необходимо удалить из нее посторонние вещества. В процессе самоочистки внутри печи могут находиться кухонные принадлежности, указанные в руководстве по очистке (только для моделей с функцией самоочистки).	✓	✓	✓	✓
★	Установка должна обеспечивать возможность удобного отключения устройства. Для отключения устройства его необходимо установить таким образом, чтобы сетевая вилка была легко доступна. Также можно встроить выключатель в стационарную проводку в соответствии с правилами прокладки электропроводки (только встраиваемые модели).	✓	✓	✓	✓
☐	Чтобы избежать опасных ситуаций, замена поврежденного кабеля питания должна производиться изготовителем, сотрудником сервисной службы или другим квалифицированным специалистом.	✓	✓	✓	✓
☐	<b>ПРЕДУПРЕЖДЕНИЕ.</b> Когда микроволновая печь работает в комбинированном режиме, дети должны использовать ее только под присмотром взрослых из-за высоких температур.	✓	✓	✓	✓





	При работе устройства легкодоступные поверхности могут сильно нагреваться.	✓		
	При работе устройства дверца или наружная поверхность могут нагреваться.	✓		
<b>ВНИМАНИЕ</b>				
	Используйте только ту посуду, которая подходит для микроволновых печей. НЕ используйте металлические контейнеры, столовую посуду с золотой или серебряной отделкой, шампур, вилки и т.д. Освободите звенья скрученного провода от бумажной или пластиковой упаковки. Причина: может образоваться электрическая дуга или искрение, что приведет к повреждению печи.	✓	✓	✓
	При разогреве пищи в пластиковом или бумажном контейнере следите за печью, поскольку возможно воспламенение.	✓	✓	
	Не используйте микроволновую печь для сушки бумаги или одежды.	✓	✓	✓
	При разогревании небольшого количества пищи сократите время, чтобы предотвратить перегрев или порчу пищи.	✓	✓	✓
	При появлении дыма выключите устройство или отключите его от источника питания и оставьте дверцу печи закрытой, чтобы сдержать пламя.	✓	✓	✓
	Необходимо регулярно чистить печь, а также удалять из нее остатки пищи.	✓	✓	✓
	Не допускайте попадания воды на кабель питания и вилку и держите кабель вдали от нагретых деталей и источников тепла.	✓	✓	
	Сырые яйца и целные яйца, сваренные вкрутую, нельзя разогревать в микроволновых печах, поскольку они могут взорваться даже после завершения разогревания в микроволновой печи. Также нельзя разогревать герметично закрытые бутылки, банки, контейнеры, орехи в скорлупе, помидоры и т.д.		✓	✓
	Не закрывайте вентиляционные отверстия тканью или бумагой. Эти материалы могут загореться при контакте с горячим воздухом, выходящим из печи. Печь может перегреться и автоматически отключиться. Ее можно будет включить, после того как она охладится.	✓	✓	
	Обязательно пользуйтесь кухонными рукавицами при извлечении посуды из печи для предотвращения случайного ожога.		✓	
	Не дотрагивайтесь до нагревательных элементов или внутренних стенок печи, пока она не остынет.		✓	

	Перемешивайте жидкость во время разогревания и после. Не открывайте дверцу в течение 20 секунд после того, как печь отключится, чтобы предотвратить бурное кипение.		✓	
	Во избежание ожогов горячим воздухом или паром при открытии дверцы следует находиться на расстоянии вытянутой руки от печи.		✓	
	Не включайте микроволновую печь, если в ней ничего нет. Микроволновая печь автоматически отключится на 30 минут в целях безопасности. При случайном включении печи рекомендуется поместить в нее стакан воды, чтобы поглотить СВЧ-волны.	✓		✓
	Не используйте абразивные очистители, химически активные вещества и острые металлические скребки для чистки стеклянной дверцы микроволновой печи, так как это может стать причиной царапин и трещин на стекле.	✓		✓
	При установке печи обеспечьте необходимо расстояние до стен, которое указано в руководстве (см. «Установка микроволновой печи»).	✓	✓	
	Соблюдайте осторожность при подключении других электроприборов к сетевым розеткам, расположенным рядом с печью.	✓	✓	✓

РУССКИЙ

### ПРАВИЛЬНАЯ УТИЛИЗАЦИЯ ИЗДЕЛИЯ (ИСПОЛЬЗОВАННОЕ ЭЛЕКТРИЧЕСКОЕ И ЭЛЕКТРОННОЕ ОБОРУДОВАНИЕ)

**(Данные правила действуют в странах Европейского Союза и других европейских странах с раздельной системой сбора мусора)**

Наличие данного значка показывает, что изделие и его электронные аксессуары (например, зарядное устройство, гарнитура, кабель USB) по окончании их срока службы нельзя утилизировать вместе с бытовыми отходами. Во избежание нанесения вреда окружающей среде и здоровью людей при неконтролируемой утилизации, а также для обеспечения возможности их переработки для повторного использования утилизируйте изделие и его электронные аксессуары отдельно от прочих отходов.

Сведения о месте и способе утилизации изделия в соответствии с нормами природоохраны можно получить у продавца или в соответствующей государственной организации.

Бизнес-пользователи должны обратиться к поставщику и ознакомиться с условиями договора покупки. Запрещается утилизировать изделие и его электронные аксессуары вместе с другими производственными отходами.



## УСТАНОВКА МИКРОВОЛНОВОЙ ПЕЧИ

Установите печь на плоскую ровную поверхность на высоте 85 см от пола. Поверхность должна быть достаточно прочной, чтобы выдержать вес печи.

1. При установке печи следует обеспечить ее достаточную вентиляцию, оставив, по крайней мере, 10 см свободного пространства сзади и по бокам печи и 20 см сверху.

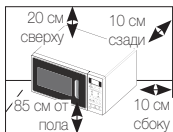

2. Извлеките из печи все упаковочные материалы. Установите роликовую подставку и вращающийся поднос. Убедитесь, что поднос свободно вращается.

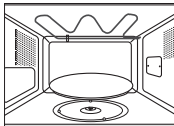

3. Печь следует разместить так, чтобы имелся свободный доступ к вилке кабеля питания.

- ☐ Если сетевой шнур устройства поврежден, его необходимо заменить на специальный шнур или кабельный узел, который можно приобрести на фирме-изготовителе или у агента по обслуживанию. В целях личной безопасности включайте кабель питания в 3-контактную заземленную розетку сети переменного тока 230 В, 50 Гц. Если кабель питания устройства поврежден, его необходимо заменить специальным кабелем.
- ☐ Не устанавливайте микроволновую печь в жарких или влажных местах, например, рядом с обычной кухонной плитой или батареей отопления. Необходимо принимать во внимание технические требования к источнику питания, и любой используемый удлинитель должен соответствовать тому же стандарту, что и кабель питания, прилагаемый к печи. Перед первым использованием микроволновой печи протрите влажной тканью внутренние компоненты печи и уплотнение дверцы.

## УСТАНОВКА ВРЕМЕНИ

Данная микроволновая печь оснащена встроенными часами. При подаче питания на дисплее автоматически отображается значение времени «:0», «88:88» или «12:00».

Установите текущее время. Часы могут показывать время в 12-часовом или 24-часовом формате. Часы необходимо устанавливать в следующих случаях.

- При первоначальной установке микроволновой печи
- После сбоя электропитания в сети переменного тока

☑ Не забудьте перевести часы при переходе с летнего времени на зимнее, и наоборот.

1. Чтобы установить время в...

24-часовом формате  
12-часовом формате

Часы

2. Выберите часы с помощью кнопки «h» (часы), а минуты — с помощью кнопки «min» (мин).

Ч  
10 МИН    МИН  
1 МИН

3. Когда на дисплее появится правильное время, нажмите кнопку **Clock (Часы)**, чтобы часы начали работать.

Часы

**Результат:** Индикация времени отображается, когда печь не используется.



## ПРИНЦИП РАБОТЫ МИКРОВОЛНОВОЙ ПЕЧИ

Микроволны представляют собой высокочастотные электромагнитные волны; высвобождающаяся энергия микроволн позволяет готовить или разогревать пищу без изменения ее формы и цвета.

Микроволновой печью можно пользоваться для:

- размораживания;
- мгновенного разогрева/приготовления;
- приготовления.

Принцип приготовления пищи

1. Волны СВЧ, генерируемые магнетроном, равномерно распределяются в процессе вращения блюда на вращающемся подносе. За счет этого пища готовится равномерно.

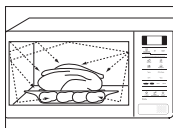

2. Микроволны проникают в продукт на глубину до 2,5 см. Затем тепловая обработка продолжается за счет распространения тепла внутри продукта.

3. Время приготовления может различаться в зависимости от используемой посуды и свойств продуктов:

- количества и плотности продуктов;
- содержания воды;
- начальной температуры (охлажденная пища или нет).

 Поскольку центральная часть блюда готовится за счет рассеивания тепла, приготовление пищи продолжается даже после извлечения блюда из печи. Поэтому необходимо соблюдать время выдержки пищи, указанное в рецептах блюд и в данной инструкции, для того чтобы обеспечить:

- равномерное приготовление пищи, в том числе в центральной части;
- одинаковую температуру по всему объему пищи.

## ПРОВЕРКА РАБОТЫ ПЕЧИ

Описанная ниже простая процедура дает возможность в любое время проверить, правильно ли работает печь. Откройте дверцу печи, нажав большую кнопку в правом нижнем углу панели управления.

Поставьте стакан с водой на вращающийся поднос. Затем закройте дверцу.

1. Нажмите кнопку **Power Level (Уровень мощности)** и установите время от 4 до 5 минут, нажав кнопку **1 min (1 мин)** нужное число раз.

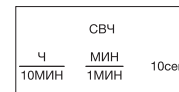

2. Нажмите кнопку **Start (СТАРТ)** .

**Результат:** Вода в печи будет нагреваться в течение 4–5 минут. Затем вода должна закипеть.



-  Печь должна быть включена в подходящую розетку сети переменного тока. В печь должен быть установлен вращающийся поднос. Если используется уровень мощности, отличный от максимального, чтобы довести воду до кипения, потребуется больше времени.

## НАСТРОЙКА РЕЖИМА ЭНЕРГОСБЕРЕЖЕНИЯ

Данная печь оснащена режимом энергосбережения. Данный режим позволяет экономить электроэнергию, когда печь не используется.

- нажмите кнопку **Energy Save (Режим энергосбережения)**.
- Чтобы выйти из режима энергосбережения, откройте дверцу, после чего на дисплее отобразится текущее время. Печь готова к использованию.





## ЧТО ДЕЛАТЬ, ЕСЛИ ИМЕЮТСЯ СОМНЕНИЯ ИЛИ ВОЗНИКЛА ПРОБЛЕМА

Если возникла какая-либо из проблем, перечисленных ниже, попробуйте предлагаемые решения.

### Это нормальное явление.

- Образование конденсата внутри печи.
- Воздушный поток вокруг дверцы и корпуса.
- На дверце и корпусе присутствуют световые блики.
- Выход пара по периметру дверцы или из вентиляционных отверстий.

### Печь не начинает работать при нажатии кнопки Start (СТАРТ) .

- Плотно ли закрыта дверца?

### Пища оказывается совершенно не готовой.

- Правильно ли установлено время, нажата ли кнопка **Start (СТАРТ)**  ?
- Закрыта ли дверца?
- Возможно произошла перегрузка электрической сети, что привело к сгоранию плавкого предохранителя либо срабатыванию автомата защиты?

### Продукт либо не готов, либо передержан.

- Правильно ли установлено время приготовления для данного типа пищи?
- Правильно ли установлен уровень мощности?

### В печи наблюдается искрение и потрескивание (образование дуги).

- Возможно используется посуда с металлической отделкой?
- Возможно в печи оставлена вилка или другая металлическая посуда?
- Возможно алюминиевая фольга находится слишком близко к внутренним стенкам?

### Печь создает помехи для радиоприемников и телевизоров.

- При работе печи могут наблюдаться небольшие помехи в работе радиоприемников и телевизоров. Это нормальное явление. Чтобы решить эту проблему, установите печь вдали от телевизоров, радиоприемников и антенн.
- Если микропроцессор печи реагирует на помехи, показания дисплея могут быть сброшены. Для решения данной проблемы отсоедините вилку сетевого шнура от розетки, и затем вновь вставьте ее в розетку. Вновь установите время.

-  Если с помощью вышеприведенных инструкций проблему решить не удастся, обратитесь в торговую организацию или в службу послепродажного обслуживания компании SAMSUNG.

## ПРИГОТОВЛЕНИЕ/РАЗОГРЕВ ПИЩИ

Ниже описывается процесс приготовления или разогрева пищи.

**ОБЯЗАТЕЛЬНО** проверяйте заданные параметры приготовления, прежде чем оставить печь без присмотра.

Сначала поместите приготавливаемое блюдо в центр вращающегося подноса. Затем закройте дверцу.

1. Нажмите кнопку **Power Level (Уровень мощности)**.

**Результат:** Отобразится значение мощности 750 Вт (максимальная мощность для приготовления пищи):

Выберите необходимый уровень мощности, нажимая кнопку **Power Level (Уровень мощности)**, пока на дисплее не отобразится соответствующее значение мощности. См. таблицу уровней мощности на следующей странице.

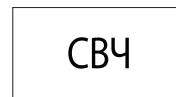

2. Задайте время приготовления, нажимая кнопки **10 min (10 мин)**, **1 min (1 мин)** и **10 s (10 сек)**.

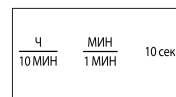

3. Нажмите кнопку **Start (СТАРТ)** .

**Результат:** В печи загорится свет, и поднос начнет вращаться.

- 1) Начнется приготовление пищи, по его окончании прозвучат четыре звуковых сигнала.
- 2) Напоминая об окончании приготовления, печь подаст 3 звуковых сигнала (по одному сигналу в минуту).
- 3) Затем вновь отобразится текущее время.



-  **Никогда** не включайте микроволновую печь, если она пуста.



## УРОВНИ МОЩНОСТИ

Можно выбрать один из уровней мощности, приведенных ниже.

Уровень мощности	Выходная мощность	
	СВЧ	ГРИЛЬ
ВЫСОКИЙ	750 Вт	-
УМЕРЕННО ВЫСОКИЙ	600 Вт	-
СРЕДНИЙ	450 Вт	-
УМЕРЕННО НИЗКИЙ	300 Вт	-
РАЗМОРОЗКА (❄️)	180 Вт	-
НИЗКИЙ/ТЕПЛАЯ ПИЩА	100 Вт	-
ГРИЛЬ	-	1100 Вт
КОМБИНИРОВАННЫЙ I (🔥👉)	600 Вт	1100 Вт
КОМБИНИРОВАННЫЙ II (🔥👉)	450 Вт	1100 Вт
КОМБИНИРОВАННЫЙ III (🔥👉)	300 Вт	1100 Вт

- Если выбран более высокий уровень мощности, время приготовления необходимо уменьшить.
- Если выбран более низкий уровень мощности, время приготовления необходимо увеличить.

## ОСТАНОВКА ПРИГОТОВЛЕНИЯ ПИЩИ

Работу печи можно остановить в любой момент, чтобы проверить состояние пищи.

1. Временная остановка;  
Откройте дверцу.

**Результат:** Процесс приготовления пищи остановится. Чтобы возобновить процесс приготовления, снова закройте дверцу и нажмите кнопку **Start (СТАРТ)**

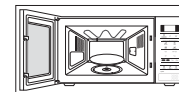

2. Полная остановка;  
Нажмите кнопку **Stop (Стоп)**

**Результат:** Процесс приготовления будет остановлен.  
Чтобы сбросить параметры приготовления, снова нажмите кнопку **Stop (Стоп)** .



- Параметры можно сбросить перед началом процесса готовки, просто нажав кнопку **Stop (Стоп)** .

## НАСТРОЙКА ВРЕМЕНИ ПРИГОТОВЛЕНИЯ ПИЩИ

Время приготовления пищи можно увеличивать нажатием кнопки «+30 s»(+30 с). После каждого нажатия к времени приготовления будет добавлено 30 секунд.

1. Нажмите кнопку **+30 s (+30 сек)** один раз, чтобы добавить 30 секунд.

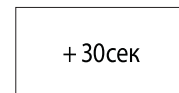

2. Нажмите кнопку **Start (СТАРТ)** .





## ИСПОЛЬЗОВАНИЕ АВТОМАТИЧЕСКОЙ ФУНКЦИИ ПРИГОТОВЛЕНИЯ РУССКИХ БЛЮД

При использовании автоматической функции приготовления русских блюд время приготовления устанавливается автоматически.  
Для выбора необходимого количества порций необходимо нажать кнопку автоматического приготовления русских блюд соответствующее число раз.  
Сначала поместите пищу на вращающийся поднос и закройте дверцу.

1. Нажмите соответствующую кнопку **Auto Russian Cook (автоматическое приготовление русских блюд)** , необходимое число раз.



2. Нажмите кнопку **Start (СТАРТ)**

**Результат:** По окончании:

- 1) Раздастся четыре звуковых сигнала.
- 2) Сигнал, напоминающий об окончании приготовления, прозвучит 3 раза. (по одному в минуту)
- 3) Затем вновь отобразится текущее время.



- Используйте только ту посуду, которая подходит для микроволновых печей.

## БЫСТРАЯ НАСТРОЙКА ФУНКЦИИ АВТОМАТИЧЕСКОГО ПРИГОТОВЛЕНИЯ РУССКИХ БЛЮД

4 программы автоматического приготовления русских блюд, количественные характеристики, время выдержки и соответствующие рекомендации представлены в следующей таблице.



### 1. ЗАВТРАК

Код	Блюдо	Размер порции	Ингредиенты
1	Овсяная каша	260 г	Овсяные хлопья «Геркулес» — 50 г, сахар — 5 г, соль — 0,5 г, кипятток — 200 мл, холодное молоко — 100 мл
			<b>&lt; Рекомендации &gt;</b> Высыпьте хлопья в глубокую тарелку, добавьте сахар и соль. Добавьте кипятток, молоко и хорошо перемешайте. Начните приготовление.
2	Гречневая каша	200 г	Гречневая крупа — 100 г, соль — 2 г, кипятток — 250 мл
			<b>&lt; Рекомендации &gt;</b> Высыпьте гречневую крупу в глубокую чашу и добавьте соль. Добавьте кипятток и хорошо перемешайте. Плотно накройте крышкой. Начните приготовление.
3	Тосты с сыром	40-60 г	Хлеб для тостов — 2 ломтика (26-28 г/ломтик), сыр — 2 ломтика (20 г/ломтик)
			<b>&lt; Рекомендации &gt;</b> Поместите два тоста на решетку гриля. Начните приготовление. Когда печь подаст звуковой сигнал, переверните тосты и положите на них ломтики сыра. Продолжите процесс приготовления.
4	Яйца-пашот	1 шт.	Яйцо — 1 шт., вода — 150 мл, уксус 9 % — 10-15 мл
			<b>&lt; Рекомендации &gt;</b> Поместите чашу с водой и уксусом в микроволновую печь. Доведите воду до кипения. После звукового сигнала выньте чашу с водой и уксусом из печи. Помешивая вилкой воду так, чтобы в центре образовалась воронка, влейте в нее разбитое яйцо. Продолжите процесс приготовления.



Код	Блюдо	Размер порции	Ингредиенты
5	<b>Хлеб с консервированным лососем и горячим майонезом</b>	2 x 75 г	Хлеб — 2 ломтика (22 г/ломтик), консервированный лосось — 2 кусочка (30 г/кусочек), майонез — 36 г (18 г/кусочек), зеленый лук (нашинкованный) — 2-5 г
			<b>&lt; Рекомендации &gt;</b> Поместите два ломтика хлеба на решетку гриля. Начните приготовление. Когда печь подаст звуковой сигнал, переверните хлеб и положите сверху консервированный лосось и майонез. Продолжите процесс приготовления. Украсьте сверху нашинкованным луком.
6	<b>Сосиски с консервированным горошком</b>	Сосиски — 2 шт. Горячий горошек — 132 г	Сосиски — 2 шт. (50 г/шт.), сливочное масло — 5 г, консервированный горошек — 135 г (без жидкости)
			<b>&lt; Рекомендации &gt;</b> Снимите оболочку с сосисок, проколите их вилкой и положите в глубокую чашу, добавив сливочное масло. Сверху на масло выложите консервированный горошек. Начните приготовление.
7	<b>Омлет</b>	130 - 135 г.	Яйца — 3 шт., молоко — 30 мл, соль — 2 г
			<b>&lt; Рекомендации &gt;</b> Взбейте яйца с молоком и солью, вылейте полученную массу в тарелку. Начните приготовление.
8	<b>Сырники</b>	2 шт. (190 г)	Творог — 90-100 г, мука — 10 г, сахар (ванильный сахар) — 10 г, соль — 0,5 г, яйца — ¼ шт., масло — 5-10 г (для смазывания)
			<b>&lt; Рекомендации &gt;</b> Хорошо перемешайте все ингредиенты, кроме масла. Слепите два сырника. Смажьте их маслом. Положите на пергаментную бумагу и затем на решетку гриля. Начните приготовление. Когда печь подаст звуковой сигнал, переверните сырники и продолжите процесс приготовления.
9	<b>Кекс</b>	180 г	Сахар — 45 г; ванильный сахар — 5 г, сливочное масло — 40 г, яйцо — ½ шт., молоко — 30 мл, разрыхлитель — 3 г, мука — 100 г
			<b>&lt; Рекомендации &gt;</b> Хорошо перемешайте сахар, ванильный сахар и сливочное масло. Добавьте взбитое яйцо. Добавьте остальные ингредиенты. Поместите полученную массу в смазанную чашу. Начните приготовление. Дайте кексу остыть, прежде чем вынуть его из чаши.

Код	Блюдо	Размер порции	Ингредиенты
10	<b>Лимонное песочное печенье</b>	5 шт. (190 г)	Мука — 100 г, сливочное масло — 50 г, сахар — 40 г, яичный желток — 1 шт., теплая вода — 1 ст. ложка, лимонная цедра
			Для обсыпки: Яичный желток — 1 шт., сахарная пудра — 3-5 г
<b>&lt; Рекомендации &gt;</b> Хорошо перемешайте все ингредиенты. Сделайте пять шариков. Выложите их на пергаментную бумагу. Начните приготовление. Когда печь подаст звуковой сигнал, смажьте шарики сверху яичным желтком, посыпьте сахарной пудрой и продолжите приготовление. Дайте им остыть.			



## 2. ОБЕД

Код	Блюдо	Размер порции	Ингредиенты
1	<b>Борщ</b>	340 г	(1) Тертая свекла — 50 г, нашинкованная капуста — 20 г, тертая морковь — 15 г, нашинкованный лук — 10 г, томатная паста — 15 г, сахар — 5 г, кипяток — 300 мл (2) Говяжий бульон или бульонный кубик, разведенный в воде — 250 мл, лавровый лист — 1 шт., уксус 9% — 5 мл (по желанию)
			<b>&lt; Рекомендации &gt;</b> Поместите все ингредиенты (1) в большую чашу и добавьте кипяток. Начните приготовление. Когда печь подаст звуковой сигнал, хорошо перемешайте содержимое чаши, добавьте бульон и лавровый лист (2). Продолжите процесс приготовления.
2	<b>Щи</b>	350 г	(1) Нашинкованная капуста — 45 г, тертая морковь — 15 г, нашинкованный лук — 10 г, картофель, нарезанный ломтиками — 25 г, томатная паста — 10 г, говяжий бульон или бульонный кубик, разведенный в воде — 400 мл (2) Говяжий бульон или бульонный кубик, разведенный в воде — 100 мл, лавровый лист — 1 шт.
			<b>&lt; Рекомендации &gt;</b> Поместите все ингредиенты (1) в большую чашу и добавьте кипящий бульон. Начните приготовление. Когда печь подаст звуковой сигнал, хорошо перемешайте содержимое чаши, добавьте бульон и лавровый лист (2). Продолжите процесс приготовления.



Код	Блюдо	Размер порции	Ингредиенты
3	Мясная солянка	340 г	(1) Нашинкованный лук — 45 г, говяжий бульон или бульонный кубик, разведенный в воде — 350 мл (2) Каперсы — 7 г, тертый соленый огурец — 50 г, томатная паста — 10 г, маслины — 16 г, жидкость от маслин — 20 мл, лавровый лист — 1 шт., мясное ассорти — 30 г, говяжий бульон или бульонный кубик, разведенный в воде — 350 мл
<b>&lt; Рекомендации &gt;</b>			
Поместите лук в большую чашу, добавьте кипящий бульон (1). Начните приготовление. Когда печь подаст звуковой сигнал, добавьте остальные ингредиенты (2). Хорошо все перемешайте, добавьте бульон, лавровый лист и продолжите процесс приготовления.			
4	Овощной суп	350 г	Замороженные овощи — 150 г, овощной бульон или бульонный кубик, разведенный в воде — 250 мл
<b>&lt; Рекомендации &gt;</b>			
Поместите все ингредиенты в большую чашу и добавьте кипящий бульон. Начните приготовление.			
5	Куриный суп с лапшой	350 г	Вермишель — 10 г, куриное филе — 50 г, тертая морковь — 15 г, нашинкованный лук — 10 г, куриный бульон или бульонный кубик, разведенный в воде — 440 мл
<b>&lt; Рекомендации &gt;</b>			
Поместите вермишель в большую чашу, добавьте кипящий бульон и остальные ингредиенты. Хорошо перемешайте и начните приготовление.			
6	Котлеты	2 шт. (114 г)	(1) Белый хлеб — 10 г, молоко — 15 мл (2) Фарш из говядины и свинины — 120 г, соль — 2 г, черный перец — 1 г (3) Панировочные сухари — 5 г
<b>&lt; Рекомендации &gt;</b>			
Залейте хлеб молоком (1). Хорошо перемешайте с фаршем. Добавьте специи (2). Слепите две котлеты и обваляйте в панировочных сухарях (3). Выложите на тарелку. Начните приготовление. Когда печь подаст звуковой сигнал, переверните стейк. Продолжите процесс приготовления.			
7	Жареный стейк из лосося	150 - 170 г	Стейк лосося с костями и кожей — 200-250 г, соль — 1 г, лимон — 15 г (сок), растительное масло — 5 г
<b>&lt; Рекомендации &gt;</b>			
Стейк лосося приправьте специями и смажьте маслом. Выложите на тарелку. Поставьте тарелку на решетку гриля. Начните приготовление. Когда печь подаст звуковой сигнал, переверните стейк. Продолжите процесс приготовления.			

Код	Блюдо	Размер порции	Ингредиенты
8	Шея свиная под горчичным соусом	250 г	(1) Свинина (шейная часть) — 150 г, тертая морковь — 20 г, нашинкованный лук — 20 г, куриный бульон или бульонный кубик, разведенный в воде — 100 мл (2) Ингредиенты для соуса: Мука — 5 г, дижонская горчица — 20 г, сметана — 30 г, вода — 50 мл
<b>&lt; Рекомендации &gt;</b>			
Порежьте мясо ломтиками, подготовьте овощи и добавьте куриный бульон (1). Хорошо перемешайте и начните приготовление. Подготовьте все ингредиенты для соуса (2). Когда печь подаст звуковой сигнал, влейте смесь в бульон с мясом, перемешайте и продолжите процесс приготовления.			
9	Пельмени	15 шт. (185 г)	Замороженные пельмени — 15 шт. (по 10–12 г/шт.), куриный бульон или бульонный кубик, разведенный в воде — 400 мл, черный перец-горошек — 3-5 шт., лавровый лист — 1 шт.
<b>&lt; Рекомендации &gt;</b>			
Поместите все ингредиенты в большую глубокую чашу и добавьте кипящий бульон. Перемешайте. Плотно накройте пластмассовой крышкой. Начните приготовление.			
10	Компот из сухофруктов	200 мл	Кюрага — 25 г, чернослив — 20 г, сушеные яблоки — 15 г, сахар — 10 г, лимонная кислота — 2 щепотки, кипящая вода — 450 мл
<b>&lt; Рекомендации &gt;</b>			
Поместите все ингредиенты в большую чашу и добавьте кипящую воду. Начните приготовление.			



## 3. УЖИН

Код	Блюдо	Размер порции	Ингредиенты
1	Мясной рулет с отварным яйцом	180 г	Мясной фарш (говядина и свинина) — 150 г, сваренное вкрутую яйцо — 1 шт., соль — 2 г, черный перец-горошек — 0,5 г
<b>&lt; Рекомендации &gt;</b>			
Добавьте специи в мясо и тщательно перемешайте руками. Раскатайте из фарша круг. Положите в центр круга яйцо. Закройте яйцо фаршем со всех сторон. Сформируйте рулет. Выложите на тарелку. Поставьте тарелку на решетку гриля. Начните приготовление.			





Код	Блюдо	Размер порции	Ингредиенты
2	Голубцы ленивые	2 шт. (225 г)	(1) Голубцы (а) Мясной фарш (говядина и свинина) — 120 г, отварной рис — 25 г, нашинкованная капуста — 25 г, соль — 1-2 г, черный перец-горошек — 0,5 г (б) Нашинкованный лук — 30 г, говяжий бульон или бульонный кубик, разведенный в воде — 100 мл (2) Ингредиенты для соуса: Мука — 5 г, томатная паста — 10 г, сметана — 30 г, вода — 50 мл
			<b>&lt; Рекомендации &gt;</b> Добавьте овощи и специи в мясо и тщательно перемешайте руками (а). Слепите две овальные котлеты. Положите лук в глубокую тарелку. Положите сверху голубцы и добавьте бульон (б). Поставьте тарелку на решетку гриля. Начните приготовление. Подготовьте все ингредиенты для соуса (2). Когда печь подаст звуковой сигнал, добавьте соус в бульон с голубцами. Проверните и продолжите процесс приготовления.
3	Мясные биточки в томатном соусе	2 шт. (265 г)	(1) Мясные биточки (а) Белый хлеб — 30 г, молоко — 35 мл, мясной фарш (говядина и свинина) — 130 г, соль — 1-2 г, черный перец-горошек — 0,5 г (б) Нашинкованный лук — 15 г, нашинкованная морковь — 30 г, говяжий бульон или бульонный кубик, разведенный в воде — 100 мл (2) Ингредиенты для соуса: Мука — 5 г, томатная паста — 10 г, вода — 50 мл
			<b>&lt; Рекомендации &gt;</b> Замочите хлеб в молоке. Добавьте полученную смесь в фарш. Добавьте специи и тщательно перемешайте руками (а). Слепите два шарика. Положите лук и морковь в глубокую тарелку (б). На них выложите мясные шарики и добавьте бульон. Поставьте тарелку на решетку гриля. Начните приготовление. Подготовьте все ингредиенты для соуса (2). Когда печь подаст звуковой сигнал, добавьте соус в бульон с мясными биточками. Проверните и продолжите процесс приготовления.
4	Куриные ножки с черносливом	2 шт. (325 г)	Нашинкованный лук — 15 г, нашинкованная морковь — 20 г, куриные окорочка — 2 шт. (160-180 г), чернослив — 5-7 шт. (50 г), куриный бульон или бульонный кубик, разведенный в воде — 150 мл
			<b>&lt; Рекомендации &gt;</b> Положите лук и морковь в глубокую тарелку. Сверху выложите куриные ножки, добавьте чернослив и бульон. Поместите тарелку в микроволновую печь. Начните приготовление. Когда печь подаст звуковой сигнал, переверните ножки и продолжите процесс приготовления.

Код	Блюдо	Размер порции	Ингредиенты
5	Индейка отварная с овощами	315 г	Филе индейки, нарезанное ломтиками — 150 г, нашинкованный цуккини — 50 г, нашинкованный лук — 15 г, нашинкованная морковь — 20 г, куриный бульон или бульонный кубик, разведенный в воде — 100 мл
			<b>&lt; Рекомендации &gt;</b> Поместите все ингредиенты в глубокую чашу и добавьте кипящий бульон. Начните приготовление. Когда печь подаст звуковой сигнал, переверните кусочки филе, перемешайте овощи и продолжите процесс приготовления.
6	Печень картофель	140-180 г (1-2 шт.)	Крупный картофель — 1-2 шт. (160-200 г)
			<b>&lt; Рекомендации &gt;</b> Вымойте картофель и очистите от кожуры. Положите его в микроволновую печь. Начните приготовление. Перед подачей на стол добавьте сливочное масло, сметану, сыр или другие приправы по вкусу.
7	Рататуй	260 г	Нарезанный кубиками цуккини — 100 г, нарезанная кубиками морковь — 60 г, нарезанный кубиками болгарский перец — 75 г, нарезанный кубиками лук — 45 г, мелко рубленый чеснок — 6 г, томатная паста — 10 г (для вкуса можно добавить майоран или базилик), овощной бульон или бульонный кубик, разведенный в воде — 150 мл
			<b>&lt; Рекомендации &gt;</b> Поместите все ингредиенты в глубокую тарелку. (Добавьте майоран и базилик.) Хорошо перемешайте. Начните приготовление.
8	Крупеник	224 г	(а) Творог 9 % — 120-140 г, сахар — 10-15 г, соль — 0,5 г, яйцо — 0,5 шт., отварная гречневая крупа — 140 г (б) Сливочное масло — 5 г, панировочные сухари — 1-2 г (в) Сметана — 30 г
			<b>&lt; Рекомендации &gt;</b> Смешайте все ингредиенты (а). Поместите в глубокую тарелку, смазанную маслом и посыпанную панировочными сухарями (б). Смажьте верх сметаной (в). Начните приготовление.



Код	Блюдо	Размер порции	Ингредиенты
9	Рыба по-деревенски	340 г	(1) Нашинкованная свекла — 30 г, нашинкованная морковь — 30 г, нашинкованный лук — 15 г, рыбный/куриный бульон или бульонный кубик, разведенный в воде — 150 мл (2) Ингредиенты для соуса: Мука — 10 г, томатная паста — 10 г, сметана — 30 г, вода — 50 мл (3) Филе карпа или судака — 150 г, лавровый лист — 1 шт.
<b>&lt; Рекомендации &gt;</b>			
Поместите все ингредиенты в глубокую чашу и добавьте кипящий бульон.(1) Начните приготовление. Когда печь подаст звуковой сигнал, добавьте ингредиенты для соуса, овощи и бульон.(2) Добавьте рыбу и лавровый лист (3). Продолжите процесс приготовления.			
10	Рыба по-московски	270 г	(1) Шампиньоны — 30 г, филе судака — 150 г, растительное масло — 5 г (2) Сметана — 15 г (3) Круглые ломтики печеного картофеля — 2 шт. (60-70 г/шт.), сметана — 15 г, соль — 5 г, молотый белый перец — 0,5 г, тертый сыр — 25 г
<b>&lt; Рекомендации &gt;</b>			
Положите грибы в глубокую чашу, рядом положите рыбу. Полейте растительным маслом (1). Начните приготовление. Когда печь подаст звуковой сигнал, положите половину порции сметаны в другую глубокую чашу (в центр) (2). Выложите в сметану грибы. Положите сверху рыбу. Приправьте специями. Разложите вокруг рыбы картофель. Картофель посыпьте сыром (3). Продолжите процесс приготовления.			
11	Замороженная пицца	350 г	Замороженная пицца — 350 г
<b>&lt; Рекомендации &gt;</b>			
Поместите замороженную пиццу на решетку гриля, покрытую пергаментной бумагой. Начните приготовление.			

## 4. ПРАЗДНИЧНЫЕ БЛЮДА



Код	Блюдо	Размер порции	Ингредиенты
1	Фаршированный болгарский перец	2 шт. (480-500 г)	(1) Болгарский перец — 2 шт. (80 г/шт.), мясной фарш (говядина и свинина) — 150-190 г (разделенный на две части), отваренный рис — 10-20 г, соль — 5 г, черный молотый перец — ½ г, говяжий бульон или бульонный кубик, разведенный в воде — 150 мл (2) Ингредиенты для соуса: Мука — 5 г, томатная паста — 10 г, вода — 50 мл
<b>&lt; Рекомендации &gt;</b>			
Добавьте рис в мясной фарш. Добавьте специи и перемешайте руками. Удалите у перца сердцевину и семена. Заполните перец мясом. Положите его в глубокую чашу и добавьте бульон (1). Начните приготовление. Подготовьте все ингредиенты для соуса (2). Когда печь подаст звуковой сигнал, влейте смесь в бульон с фаршированным перцем. Переверните и продолжите процесс приготовления.			
2	Расстегай с рыбой	1 шт. (75 г)	(1) Замороженное слоеное тесто (2 квадрата) — ¼ квадрата (2) Начинка: Филе судака, порезанное маленькими кубиками — 25 г, шампиньоны, порезанные кубиками — 6 г, отваренный рис — 4 г, яичный желток для смазывания изделия — ¼ шт.
<b>&lt; Рекомендации &gt;</b>			
Разморозьте тесто. Отрежьте часть теста нужного размера (1). Смешайте все ингредиенты для начинки (2). Положите начинку в центр теста. Придайте изделию форму лодки. Смажьте яичным желтком. Выложите на тарелку. Поставьте тарелку на решетку гриля. Начните приготовление. Когда печь подаст звуковой сигнал, снимите изделие с тарелки и положите на пергаментную бумагу. Вместе с пергаментной бумагой поместите изделие на решетку гриля. Продолжите процесс приготовления.			
3	Сыр в панировке	5 шт. (125 г)	Сыр — 125 г (4-5 ломтиков, 25 г/ломтик), яйцо — 0,5 шт., панировочные сухари — 3-5 г
<b>&lt; Рекомендации &gt;</b>			
Порежьте сыр на квадратные кусочки размером 5 см x 5 см. Обмакните их в яичный желток и обсыпьте панировочными сухарями. Разогрейте гриль в течение 5 минут. Положите сыр на пергаментную бумагу. Затем поместите его на решетку гриля. Начните приготовление.			



Код	Блюдо	Размер порции	Ингредиенты
4	Шашлык из курицы	280 г	Филе куриных окорочков — 380 г, томатная паста — 20 г, соль — 5 г, рубленый чеснок — 3 г, растительное масло — 7 г, йогурт без добавок — 70 г, шпажки
			<b>&lt; Рекомендации &gt;</b> Порежьте филе на кубики размером 3 x 3 см. Смешайте все ингредиенты для маринада. Смешайте маринад с куриным филе. Затем насадите филе на шпажки. Положите их на тарелку и затем на решетку гриля. Начните приготовление.
5	Мясо по-боярски	260 г	Свинина (шейная часть) — 280 г (4 куска), соль — 2 г, черный молотый перец — 0,5 г, нарезанные шампиньоны — 45 г, майонез — 55 г
			<b>&lt; Рекомендации &gt;</b> Натрите мясо специями. Положите мясо на тарелку. Поставьте тарелку на решетку гриля. Начните приготовление. Когда печь подаст звуковой сигнал, положите на мясо шампиньоны и смажьте майонезом. Продолжите процесс приготовления.
6	Кулебяка с семгой	180 г	Замороженное слоеное тесто — 130 г Начинка: Филе семги, порезанное маленькими кубиками — 100 г, соль — 1 г, обжаренные кубики лука — 20 г, мелко нарезанное яйцо, сваренное вкрутую — 30 г, яичный желток для смазки изделия — 1 шт.
			<b>&lt; Рекомендации &gt;</b> Разморозьте тесто. Раскатайте его до толщины 2 мм. Смешайте все ингредиенты для начинки. Положите начинку в центр теста. Слепите края теста. Придайте ему форму. Сделайте несколько надрезов. Смажьте яичным желтком. Разогрейте гриль в течение 5 минут. Положите сформованное тесто на пергаментную бумагу. Затем поместите его на решетку гриля. Начните приготовление. Когда печь подаст звуковой сигнал, удалите пергаментную бумагу. Переверните выпечку. Продолжите процесс приготовления.
7	Шашлык из лосося	280 г	Лосось, нарезанный крупными кусочками — 350-370 г, лимон — 25 г (сок), соль — 5 г, растительное масло — 10 г, мелко рубленая петрушка — 10 г, шпажки
			<b>&lt; Рекомендации &gt;</b> Перемешайте все ингредиенты и добавьте к рыбе. Замаринуйте в течение 15-20 мин. Затем насадите на шпажки. Положите их на тарелку и затем на решетку гриля. Начните приготовление.

Код	Блюдо	Размер порции	Ингредиенты
8	Форель, запеченная с овощами	210-240 г	Сливочное масло — 5 г, нашинкованная морковь — 35 г, нашинкованный лук — 25 г, мелко рубленый чеснок — 3 г, рубленые листья сельдерея — 5 г, форель — 1 шт. (220-250 г), соль — 1 г, белый молотый перец — 0,5 г, масло — 5 г
			<b>&lt; Рекомендации &gt;</b> Смажьте центр пергаментной бумаги сливочным маслом. Выложите на бумагу морковь, лук, чеснок и сельдерея. На овощи положите приправленную специями форель. Смажьте рыбу сливочным маслом. Накройте бумагой. Поместите чашу в микроволновую печь и начните приготовление.
9	Печенье	160 г (2 x 80 г)	Мука — 85 г, сахарная пудра — 25 г, сливочное масло — 50 г, яйцо — 0,5 шт., соль — 1 г
		<b>&lt; Рекомендации &gt;</b> Хорошо перемешайте муку, сахарную пудру и сливочное масло. Добавьте соль и яйцо. Хорошо перемешайте. Разделите тесто на два круглых плоских печенья. Поместите их на решетку гриля, покрытую пергаментной бумагой. Начните приготовление.	
10	Клюквенный морс	200 мл	Замороженная клюква — 50 г, сахар — 35 г, вода — 200 мл
		<b>&lt; Рекомендации &gt;</b> Измельчите замороженную клюкву с помощью блендера. Поместите все ингредиенты в большую чашу. Начните приготовление. Охладите и процедите.	



## ИСПОЛЬЗОВАНИЕ ФУНКЦИИ УСКОРЕННОЙ АВТОМАТИЧЕСКОЙ РАЗМОРОЗКИ

Функция ускоренной автоматической разморозки позволяет размораживать мясо, птицу или рыбу. Время размораживания и уровень мощности устанавливаются автоматически. Достаточно просто выбрать программу и вес продуктов.

 Пользуйтесь посудой, предназначенной для использования в микроволновых печах.

Сначала поместите замороженный продукт в центр вращающегося подноса и закройте дверцу.

1. Выберите тип приготавливаемой пищи, нажав кнопку **Rapid Defrost (Ускоренная разморозка)** , один или несколько раз. (Дополнительные сведения см. в таблице на соседней странице)

**\*\***  
  
Ускоренная разморозка

2. Выберите вес продукта, нажав кнопки **kg (кг)** и **100 g (100 г)**.  
Максимально допустимый вес — 1500 г.

**КГ 100Г**

3. Нажмите кнопку **Start (СТАРТ)** .

### Результат:

- Начинается размораживание продуктов.
- Во время размораживания печь подает звуковые сигналы, напоминая о том, что нужно перевернуть продукты.
- Снова нажмите кнопку **Start (СТАРТ)**  для завершения процесса разморозки.

**СТАРТ**

 Продукты можно также размораживать, не используя автоматические параметры. Для этого выберите функцию приготовление/разогрев в режиме СВЧ и уровень мощности 180 Вт. Подробную информацию см. в разделе «Приготовление/Разогрев пищи» на стр. 12.

## ПАРАМЕТРЫ УСКОРЕННОЙ РАЗМОРОЗКИ

В таблице ниже представлены разные программы режима автоматической ускоренной разморозки, объем продукта, время выдержки и соответствующие рекомендации. Перед размораживанием следует удалить упаковку. Положите мясо, птицу, рыбу или фрукты/ягоды на керамическую тарелку.

Код	Блюдо	Порция	Время выдержки	Рекомендации
1	Мясо	200-1500 г	20-90 мин.	Закройте края алюминиевой фольгой. Переверните мясо, когда печь подаст звуковой сигнал. Эта программа подходит для говядины, баранины, свинины, антрекотов, отбивных и фарша.
2	Птица	200-1500 г	20-90 мин.	Накройте ножки и крылышки алюминиевой фольгой. Переверните птицу, когда печь подаст звуковой сигнал. Эта программа подходит для размораживания как целой птицы, так и отдельных частей.
3	Рыба	200-1500 г	20-80 мин.	Хвост рыбы оберните алюминиевой фольгой. Переверните рыбу, когда печь подаст звуковой сигнал. Эта программа подходит для размораживания как целой рыбы, так и кусков рыбного филе.
4	Фрукты/Ягоды	100-600 г	5-20 мин.	Равномерно разложите фрукты на плоском стеклянном блюде. Эта программа подходит для всех видов фруктов.

 Для разморозки продуктов не в автоматическом режиме выберите функцию ручной разморозки и уровень мощности 180 Вт. Дополнительные сведения о функции ручной разморозки и времени разморозки см. на стр. 28.



## ПРИГОТОВЛЕНИЕ В РЕЖИМЕ ГРИЛЯ

Гриль позволяет быстро разогревать и жарить пищу без использования микроволн. Для удобства приготовления в этом режиме в комплект поставки печи входит решетка гриля.

1. Предварительно прогрейте гриль до требуемой температуры, нажав кнопку **Grill (Гриль)**, выбрав время **10 min (10 мин)**, **1 min (1 мин)** и **10 s (10 сек)** и нажав кнопку **Start (СТАРТ)**



2. Откройте дверцу и положите продукты на решетку.

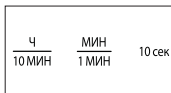

3. Поместите решетку с продуктами в печь. Нажмите кнопку **Grill (Гриль)**. Задайте время приготовления, нажимая кнопки **10 min (10 мин)**, **1 min (1 мин)** и **10 s (10 сек)**. (Максимальное время приготовления в режиме гриля составляет 60 минут.)

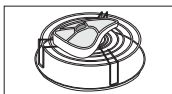

4. Нажмите кнопку **Start (СТАРТ)** .



**Результат:** В печи загорится свет, и поднос начнет вращаться.

- 1) Начнется приготовление пищи, по его окончании прозвучат четыре звуковых сигнала.
- 2) Напоминая об окончании приготовления, печь подаст 3 звуковых сигнала (по одному сигналу в минуту).
- 3) Затем вновь отобразится текущее время.

- Не беспокойтесь, если нагревательный элемент в процессе приготовления выключается и снова включается. Конструкция данной системы предотвращает перегрев печи.

- Посуда в печи сильно нагревается, поэтому, прикасаясь к ней, ВСЕГДА пользуйтесь кухонными перчатками.

## КОМБИНИРОВАННЫЙ РЕЖИМ: СВЧ И ГРИЛЬ

Комбинированный режим микроволн и гриля может использоваться для быстрого приготовления и одновременного подрумянивания пищи.

- ВСЕГДА используйте принадлежности для приготовления, подходящие как для микроволновой печи, так и для обычного духового шкафа. Идеальными являются стеклянные и керамические блюда, так как они позволяют микроволнам равномерно проникать в пищу.

- Посуда в печи сильно нагревается, поэтому, прикасаясь к ней, ВСЕГДА пользуйтесь кухонными перчатками.

1. Откройте дверцу печи, нажав большую кнопку в правом нижнем углу панели управления. Поместите пищу на решетку, а решетку — на вращающийся поднос. Закройте дверцу.

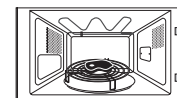

2. Нажмите кнопку **Combi** (Комбинированный)

**Результат:** на дисплее отображается следующая информация:

**Комбинированный режим** (режим СВЧ и гриля)  
**600 Вт** (выходная мощность)

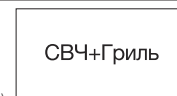

- Выберите нужный **уровень мощности**, нажимая кнопку **Combi** (Комбинированный режим) до тех пор, пока не отобразится соответствующее значение выходной мощности.

- Температуру гриля настроить нельзя.

3. Задайте время приготовления, нажимая кнопки **10 min (10 мин)**, **1 min (1 мин)** и **10 s (10 сек)**. Максимальное время приготовления составляет 60 минут.

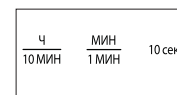

4. Нажмите кнопку **Start (СТАРТ)** .

**Результат:** Начинается приготовление в комбинированном режиме. По его окончании:

- 1) Раздастся четыре звуковых сигнала.
- 2) Напоминая об окончании приготовления, печь подаст 3 звуковых сигнала (по одному сигналу в минуту).
- 3) Затем вновь отобразится текущее время.



- Максимальный уровень мощности в комбинированном режиме микроволн и гриля равен 600 Вт.



## ПРИГОТОВЛЕНИЕ ПИЦЦЫ В НЕСКОЛЬКО ЭТАПОВ

Микроволновую печь можно запрограммировать для приготовления пиццы максимум в три этапа.

**Пример.** Необходимо разморозить пиццу и приготовить ее, не изменяя параметры работы печи по завершении каждого этапа. Можно, например, разморозить и приготовить рыбу весом 500 г в следующие три этапа.

- Разморозка
- Приготовление I
- Приготовление II

 При приготовлении пиццы в несколько этапов можно выбрать два или три этапа. При выборе трех этапов первым должна быть разморозка. Не нажимайте кнопку (◊), пока не будет настроен последний этап.

1. Нажмите кнопку **Rapid Defrost (Ускоренная разморозка)** \*\*, один или несколько раз.



Ускоренная разморозка

2. Задайте вес, нажимая кнопки **kg (кг)** и **100 g (100 г)** нужное число раз (в данном примере необходимо выбрать 500 г).

КГ 100Г

3. Нажмите кнопку **Power Level (Уровень мощности)**.  
Режим СВЧ (I):

СВЧ

 ; при необходимости настройте уровень мощности с помощью кнопки **Power Level (Уровень мощности)**. (в данном примере: 600 Вт).

4. Задайте время приготовления, нажимая кнопки **10 min (10 мин)**, **1 min (1 мин)** и **10 s (10 сек)** необходимое количество раз (в данном примере необходимо выбрать 4 минуты).

Ч 10 МИН МИН 1 МИН 10 сек

5. Нажмите кнопку **Grill (Гриль)**.  
Режим гриля (II):

Гриль

6. Задайте время приготовления, нажимая кнопки **10 min (10 мин)**, **1 min (1 мин)** и **10 s (10 сек)** необходимое количество раз (в данном примере необходимо выбрать 5 минут) (максимальное время работы гриля: 60 минут).

Ч 10 МИН МИН 1 МИН 10 сек

7. Нажмите кнопку **Start (СТАРТ)** ◊.

**Результат:** Три режима [разморозка и приготовление (I, II)] будут включены по очереди. В зависимости от выбранного режима разморозки печь может подавать звуковые сигналы, напоминая о том, что нужно перевернуть продукты. По завершении процесса приготовления печь подаст 4 звуковых сигнала.

- Когда приготовление закончится, печь подаст 3 звуковых сигнала (по одному сигналу в минуту).
- Затем вновь отобразится текущее время.

СТАРТ

## ВЫБОР ДОПОЛНИТЕЛЬНЫХ ПРИНАДЛЕЖНОСТЕЙ

Используйте только принадлежности, предназначенные для использования в микроволновой печи, не используйте пластмассовые емкости, тарелки, бумажные чашки, полотенца и пр.

Если вы хотите выбрать комбинированный режим приготовления (гриль и СВЧ), используйте только ту посуду, которая подходит как для микроволновых печей, так и для обычных духовых шкафов.

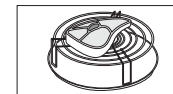

 Дополнительные сведения о пригодной для микроволновой печи кухонной посуде и принадлежностях см. в разделе «Руководство по выбору посуды» на стр. 23-24.





## ОТКЛЮЧЕНИЕ ЗВУКОВОГО СИГНАЛА

Вы можете отключить звуковой сигнал в любое время.

1. Нажмите кнопки **Stop (Стоп)** , и **Start (СТАРТ)**  одновременно.

**Результат:** Печь не будет больше подавать сигнал при нажатии кнопок.



2. Чтобы снова включить звуковой сигнал, нажмите кнопки **Stop (Стоп)** , и **Start (СТАРТ)**  одновременно.

**Результат:** Печь будет снова подавать звуковой сигнал.



## ЗАЩИТНАЯ БЛОКИРОВКА МИКРОВОЛНОВОЙ ПЕЧИ



В данной микроволновой печи есть встроенная система безопасности, которая позволяет блокировать использование печи, чтобы дети или не знакомый с работой печи человек не мог случайно ее включить.

Печь можно заблокировать в любое время.

1. Нажмите кнопки **Stop (Стоп)** , и **Clock (Часы)**  одновременно.

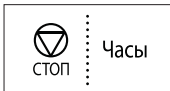
**Результат:** Печь заблокирована (выбор функций недоступен).



2. Чтобы разблокировать печь, снова одновременно нажмите кнопки **Stop (Стоп)** , и **Clock (Часы)** .

**Результат:** Печью можно пользоваться как обычно.

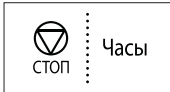

## РУКОВОДСТВО ПО ВЫБОРУ ПОСУДЫ

Для успешного приготовления пищи в микроволновой печи микроволны должны проникать сквозь пищу, не отражаясь от используемой посуды и не поглощаясь ею. Поэтому при выборе посуды следует соблюдать особую осторожность. Если посуда помечена, как предназначенная для использования в микроволновых печах, то ее можно использовать. В следующей таблице приведена информация о различных типах кухонных принадлежностей, возможности и способах их использования в микроволновой печи.

Кухонные принадлежности	Пригодность для использования в микроволновой печи	Примечания
Алюминиевая фольга	✓ X	Может использоваться в небольших количествах для защиты отдельных участков пищи от подгорания. Близкое расположение фольги к стенке печи или использование фольги в большом количестве может привести к образованию электрической дуги.
Тарелка для подрумянивания	✓	Не разогревайте более восьми минут.
Фарфор и керамика	✓	Фарфор, керамику, глазурованную керамику и тонкостенный фарфор обычно можно использовать, если на них нет металлической отделки.
Одноразовая посуда из полиэфирного волокна	✓	Такая посуда обычно используется для упаковки замороженных продуктов.
Упаковка продуктов быстрого приготовления	✓ X X	Можно использовать для разогрева продуктов. При перегреве полистирол может плавиться. Риск возгорания. Может стать причиной возникновения электрической дуги.
<ul style="list-style-type: none"> <li>• Полистироловые стаканчики и контейнеры</li> <li>• Бумажные пакеты или газеты</li> <li>• Изготовленная из вторсырья бумага или посуда с металлической отделкой</li> </ul>		
Стекланная посуда	✓	Может использоваться при отсутствии металлической отделки.
<ul style="list-style-type: none"> <li>• Посуда, предназначенная для разогрева с последующей подачей на стол</li> </ul>		



Кухонные принадлежности	Пригодность для использования в микроволновой печи	Примечания
<ul style="list-style-type: none"> <li>Тонкостенная стеклянная посуда</li> <li>Стеклянные банки</li> </ul>	✓	Может использоваться для разогрева продуктов и жидкостей. При резком нагреве хрупкое стекло может разбиться или лопнуть.
<b>Металл</b> <ul style="list-style-type: none"> <li>Блюда</li> <li>Пакеты для заморозки с проволочной обвязкой</li> </ul>	✗	Может стать причиной возникновения электрической дуги или возгорания.
<b>Бумага</b> <ul style="list-style-type: none"> <li>Тарелки, чашки, текстильные и бумажные салфетки</li> <li>Переработанная бумага</li> </ul>	✓	Для приготовления в течение короткого времени и разогрева. Для поглощения избыточной влаги.
<b>Пластик</b> <ul style="list-style-type: none"> <li>Контейнеры</li> <li>Пищевая пленка</li> <li>Пакеты для заморозки</li> </ul>	✓	В частности, жаропрочный термопластик. Некоторые другие виды пластика при высокой температуре могут деформироваться или обесцвечиваться. Не используйте меламиновый пластик.
<b>Вошенная или жиронепроницаемая бумага</b>	✓	Может использоваться для сохранения влаги и предупреждения разбрызгивания.

- ✓ : Рекомендуется  
 ✓✗ : Использовать с осторожностью  
 ✗ : Не рекомендуется

## РУКОВОДСТВО ПО ПРИГОТОВЛЕНИЮ ПИЦЦЫ

### МИКРОВОЛНЫ

Микроволновая энергия фактически проникает в пищу, притягиваясь и поглощаясь содержащимися в пище водой, жиром и сахаром. Микроволны заставляют молекулы пищи быстро колебаться. Быстрые колебания этих молекул создают трение, а генерируемое в результате трения тепло запускает процесс приготовления пищи.

### ПРИГОТОВЛЕНИЕ ПИЦЦЫ

#### Кухонная посуда для микроволновой печи:

Кухонная посуда должна позволять микроволнам проходить через нее для обеспечения максимальной эффективности приготовления. Микроволны отражаются металлом, таким, как нержавеющая сталь, алюминий и медь, но они могут проходить сквозь керамику, стекло, фарфор и пластмассу, а также через бумагу и дерево. Поэтому во время приготовления пищи запрещается пользоваться металлическими емкостями.

#### Продукты, которые можно готовить в микроволновой печи:

В микроволновой печи можно готовить многие виды продуктов, включая свежие или замороженные овощи, фрукты, макаронные изделия, рис, крупы, бобы, рыбу и мясо. В микроволновой печи также можно готовить соусы, заварные кремы, супы, паровые пудинги, консервы, приправы. В общем, приготовление с помощью микроволн идеально подходит для любых блюд, которые обычно готовятся на кухонной плите. Например, можно растапливать масло или шоколад (смотрите раздел со специальными советами).

#### Использование крышки во время приготовления

Очень важно накрывать пищу во время приготовления, так как испаряющаяся вода превращается в пар, который вносит свой вклад в процесс приготовления. Можно использовать разные способы для накрывания блюда: например, можно воспользоваться керамической тарелкой, пластмассовой крышкой или пищевой пленкой.

#### Время выдержки

После окончания приготовления важно дать пище постоять, чтобы позволить выровняться температуре по всему объему пищи.





## Руководство по приготовлению замороженных овощей

Используйте подходящую миску из термостойкого стекла с крышкой. Готовьте, накрыв крышкой, в течение минимального времени, указанного в таблице. Затем продолжайте приготовление до получения желаемого результата. Перемешайте два раза в процессе приготовления и один раз по окончании приготовления. По окончании приготовления добавьте соль, приправы или сливочное масло. Накройте на время выдержки.

Блюдо	Порция	Мощность	Время (мин.)	Время выдержки (мин.)	Инструкции
Шпинат	150 г	600 Вт	5½-6½	2-3	Добавьте 15 мл (1 ст. л.) холодной воды.
Брокколи	300 г	600 Вт	10-11	2-3	Добавьте 15 мл (1 ст. л.) холодной воды.
Горошек	300 г	600 Вт	8-9	2-3	Добавьте 15 мл (1 ст. л.) холодной воды.
Зеленая фасоль	300 г	600 Вт	10-11	2-3	Добавьте 15 мл (1 ст. л.) холодной воды.
Овощная смесь (морковь/горошек/кукуруза)	300 г	600 Вт	9-10	2-3	Добавьте 15 мл (1 ст. л.) холодной воды.
Овощная смесь (по-китайски)	300 г	600 Вт	8½-9½	2-3	Добавьте 15 мл (1 ст. л.) холодной воды.

## Руководство по приготовлению свежих овощей

Используйте подходящую миску из термостойкого стекла с крышкой. На каждые 250 г смеси добавьте 30-45 мл воды (2-3 ст. л.), если не рекомендовано другое количество воды — см. таблицу. Готовьте, накрыв крышкой, в течение минимального времени, указанного в таблице. Затем продолжайте приготовление до получения желаемого результата. Перемешайте один раз в процессе приготовления и один раз по окончании приготовления. По окончании приготовления добавьте соль, приправы или сливочное масло. Накройте на время выдержки (3 минуты).

**Совет.** Нарезайте свежие овощи кусочками примерно одинакового размера. Чем мельче нарезаны овощи, тем быстрее они будут готовы.

Все свежие овощи должны готовиться на максимальном уровне микроволновой мощности (750 Вт).

Блюдо	Порция	Время (мин.)	Время выдержки (мин.)	Инструкции
Брокколи	250 г 500 г	5-5½ 8½-9	3	Подготовьте соцветия примерно одинакового размера. Разложите соцветия стеблями к центру блюда.
Брюссельская капуста	250 г	6½-7½	3	Добавьте 60-75 мл (5-6 ст. л.) воды.
Морковь	250 г	5-6	3	Нарежьте морковь ломтиками одинакового размера.
Цветная капуста	250 г 500 г	5½-6 9½-10	3	Подготовьте соцветия примерно одинакового размера. Разрежьте большие соцветия пополам. Разложите соцветия стеблями к центру блюда.
Кабачки	250 г	4-4½	3	Нарежьте кабачки ломтиками. Добавьте 30 мл (2 ст. л.) воды или кусочек сливочного масла. Готовьте до мягкости.
Баклажаны	250 г	4½-5	3	Нарежьте баклажаны мелкими ломтиками и сбрызните 1 столовой ложкой лимонного сока.
Лук-порей	250 г	5-5½	3	Нарежьте лук-порей толстыми ломтиками.
Грибы	125 г 250 г	1½-2 3½-4	3	Подготовьте мелкие целые или нарезанные ломтиками грибы. Не добавляйте воду. Сбрызните лимонным соком. Посыпьте солью и перцем. Слейте жидкость перед подачей на стол.
Лук	250 г	5-6	3	Разрежьте лук на ломтики или пополам. Добавьте ровно 15 мл (1 ст. л.) воды.



Блюдо	Порция	Время (мин.)	Время выдержки (мин.)	Инструкции
Перец	250 г	4½-5	3	Нарежьте перец мелкими ломтиками.
Картофель	250 г 500 г	5-6 9-10	3	Взвесьте очищенный картофель и разрежьте его на половинки или четвертинки примерно одинакового размера.
Брюква	250 г	5-5½	3	Нарежьте брюкву мелкими кубиками.

### Руководство по приготовлению риса и макаронных изделий

#### Рис:

Используйте большую миску из термостойкого стекла с крышкой, помните, рис в два раза увеличивается в объеме в процессе приготовления. Готовьте с закрытой крышкой. После приготовления, перед выдержкой перемешайте, добавьте соль или травы и сливочное масло.  
Примечание. За время приготовления рис впитывает всю воду.

#### Макаронные изделия:

Используйте большую миску из термостойкого стекла. Добавьте кипящую воду, щепотку соли и хорошо перемешайте. Готовьте, не закрывая крышкой. В ходе приготовления и по его завершении помешивайте блюдо время от времени. Накройте крышкой на время выдержки и тщательно слейте воду перед подачей на стол.

Блюдо	Порция	Мощность	Время (мин.)	Время выдержки (мин.)	Инструкции
Белый рис (пропаренный)	250 г	750 Вт	17-18	5	Добавьте 500 мл холодной воды.
Коричневый рис (пропаренный)	250 г	750 Вт	22-23	5	Добавьте 500 мл холодной воды.
Коричневый рис	250 г	750 Вт	22-23	10	Добавьте 600 мл холодной воды.
Смесь риса (обычный рис + дикий рис)	250 г	750 Вт	18-19	5	Добавьте 500 мл холодной воды.
Зерновой микс (рис + злаки)	250 г	750 Вт	19-20	5	Добавьте 400 мл холодной воды.
Макаронные изделия (паста)	250 г	750 Вт	11-12	5	Добавьте 1000 мл горячей воды.

### РАЗОГРЕВ ПИЩИ

В микроволновой печи можно разогреть пищу существенно быстрее, чем в обычной духовке или на кухонной плите.

Руководствуйтесь уровнями мощности и интервалами времени разогрева, приведенными в таблице ниже. Интервалы времени указаны для разогрева жидкостей, имеющих комнатную температуру примерно от +18 до +20 °С, а также для охлажденных продуктов с температурой примерно от +5 до +7 °С.

#### Размещение пищи и использование крышки

Старайтесь не разогревать крупные блюда, например куски мяса, поскольку зачастую они нагреваются неравномерно: передерживаются и становятся слишком сухими по краям.

Рекомендуется разогревать небольшие порции.

#### Уровни мощности и перемешивание

Некоторые продукты можно разогревать на мощности 750 Вт, в то время как другие нужно разогревать на мощности 600 Вт, 450 Вт или даже 300 Вт.

Дополнительные указания см. в таблицах. В целом, на более низкой мощности удобнее разогревать деликатесы, большие блюда и пищу, которая разогревается очень быстро (например, сладкие пирожки).

Для получения наилучших результатов хорошо перемешивайте пищу или переворачивайте ее во время разогревания. Если возможно, вновь перемешайте ее перед подачей на стол.

Будьте особенно осторожны при разогреве жидкостей и детского питания. Чтобы предотвратить вскипание жидкостей и ошпаривание, перемешивайте их до, во время и после нагревания. Оставляете их на время выдержки в микроволновой печи. В жидкость рекомендуется класть пластмассовую ложку или стеклянную палочку. Избегайте перегрева, который может испортить пищу.

Лучше установить меньшее время разогрева, а затем добавить время, если потребуется.

#### Время разогрева и выдержки

При первом разогревании продукта запишите, сколько времени понадобилось для этого, и используйте это значение в будущем.

Обязательно проверяйте, полностью ли разогрелась пища.

После разогревания дайте блюду некоторое время постоять. За это время температура выровняется.

Если в таблице не указано другое значение, рекомендуемое время выдержки после разогревания составляет 2-4 минуты.

Будьте особенно осторожны при разогреве жидкостей и детского питания. Также ознакомьтесь с разделом, в котором описаны меры предосторожности.



## РАЗОГРЕВ ЖИДКОСТЕЙ

Всегда поддерживайте жидкость не менее 20 секунд после выключения печи, чтобы дать температуре выровняться. Перемешивайте жидкость во время разогрева, если это необходимо, и **ОБЯЗАТЕЛЬНО** перемешивайте ее после разогрева. Чтобы предотвратить вскипание жидкостей и ошпаривание, кладите в стакан с напитком ложку или стеклянную палочку и помешивайте его до, во время и после нагревания.

## РАЗОГРЕВ ДЕТСКОГО ПИТАНИЯ

**ДЕТСКОЕ ПИТАНИЕ:** Выложите питание в глубокую керамическую тарелку. Накройте пластмассовой крышкой. Хорошо перемешайте после окончания разогрева! Выдержите 2-3 минуты перед кормлением. Снова перемешайте и проверьте температуру. Рекомендуемая температура продукта: 30–40 °С.

**ДЕТСКОЕ МОЛОКО:** Налейте молоко в стерилизованную стеклянную бутылочку. Разогревайте, не накрывая крышкой. Никогда не разогревайте бутылочку вместе с соской, так как в случае перегрева бутылочка может взорваться. Встряхните как следует перед периодом выдержки, а также перед употреблением! Всегда тщательно проверяйте температуру детского молока или питания, прежде чем дать его ребенку. Рекомендуемая температура продукта: около 37 °С.

## ПРИМЕЧАНИЕ.

Во избежание ожогов необходимо особенно тщательно проверять температуру детского питания перед кормлением. Руководствуйтесь указанными в следующей таблице уровнями мощности и интервалами времени разогревания.

### Разогрев жидкостей и пищи

Используйте указанные в таблице уровни мощности и время в качестве руководства при разогреве.

Блюдо	Порция	Мощность	Время (мин.)	Время выдержки (мин.)	Инструкции
Напитки (кофе, молоко, чай, вода комнатной температуры)	150 мл (1 чашка) 250 мл (1 стакан)	750 Вт	1½-2 2-2½	1-2	Налейте жидкость в керамическую емкость и разогрейте, не закрывая крышкой. Поместите чашку объемом 150 мл или стакан объемом 250 мл в центр вращающегося подноса. Тщательно перемешайте перед периодом выдержки, а также после его окончания.
Суп (охлажденный)	250 г 450 г	750 Вт	3-3½ 4-4½	2-3	Налейте суп в глубокую керамическую тарелку. Накройте пластмассовой крышкой. Хорошо перемешайте после разогрева. Еще раз перемешайте перед подачей на стол.
Рагу (охлажденное)	350 г	600 Вт	5-6	2-3	Положите рагу в глубокую керамическую тарелку. Накройте пластмассовой крышкой. Периодически перемешивайте во время разогрева и вновь перемешайте перед выдержкой и подачей на стол.

Блюдо	Порция	Мощность	Время (мин.)	Время выдержки (мин.)	Инструкции
Макаронные изделия с соусом (охлажденные)	350 г	600 Вт	4-5	3	Положите макаронные изделия (например, спагетти или яичную лапшу) на мелкую керамическую тарелку. Накройте пленкой для микроволновых печей. Перемешайте перед подачей на стол.
Мучные изделия с начинкой и соусом (охлажденные)	350 г	600 Вт	4½-5½	3	Положите мучные изделия с начинкой (например, ravioli, тортеллини) в глубокую керамическую тарелку. Накройте пластмассовой крышкой. Периодически перемешивайте во время разогрева и вновь перемешайте перед выдержкой и подачей на стол.
Готовое блюдо (охлажденное)	300 г 400 г	600 Вт	5-6 6½-7½	3	Положите блюдо из 2-3 охлажденных компонентов на керамическую тарелку. Накройте его пленкой для микроволновых печей.
Замороженный полуфабрикат	300 г 400 г	600 Вт	11½-12½ 13-14	4	Поставьте посуду, предназначенную для использования в микроволновой печи, с замороженным готовым блюдом (-18 °С) на вращающийся поднос. Проколите пленку или покройте пленкой для приготовления в микроволновой печи. После разогрева выдержите 4 минуты.

РУССКИЙ

### Разогрев детского питания и молока

Используйте указанные в таблице уровни мощности и время в качестве руководства при разогреве.

Блюдо	Порция	Мощность	Время	Время выдержки (мин.)	Инструкции
Детское питание (овощи + мясо)	190 г	600 Вт	30 сек	2-3	Выложите в глубокую керамическую тарелку. Готовьте с закрытой крышкой. Перемешайте после разогрева. Дайте постоять 2-3 минуты. Перед кормлением ребенка хорошо перемешайте и тщательно проверьте температуру пищи.
Детская каша (крупа + молоко + фрукты)	190 г	600 Вт	20 сек	2-3	Выложите в глубокую керамическую тарелку. Готовьте с закрытой крышкой. Перемешайте после разогрева. Дайте постоять 2-3 минуты. Перед кормлением ребенка хорошо перемешайте и тщательно проверьте температуру пищи.



Блюдо	Порция	Мощность	Время	Время выдержки (мин.)	Инструкции
Детское молоко	100 мл 200 мл	300 Вт	30–40 сек от 1 мин. до 1 мин. 10 сек	2-3	Хорошо встряхните или перемешайте и налейте в стерилизованную стеклянную бутылочку. Поставьте бутылочку в центр вращающегося подноса. Готовьте, не накрывая крышкой. Хорошо встряхните и дайте постоять не менее 3 минут. Перед кормлением ребенка хорошо встряхните бутылочку и тщательно проверьте температуру.

## РАЗМОРАЖИВАНИЕ

Использование микроволн является великолепным способом размораживания продуктов. Микроволны бережно размораживают продукты за короткое время. Этот режим особенно удобен, если к вам неожиданно пришли гости.

Замороженная птица должна быть полностью разморожена перед приготовлением. Удалите с упаковки металлические проволоки, освободите продукт от упаковки, чтобы обеспечить отток жидкости, образующейся в процессе размораживания.

Положите замороженные продукты на блюдо, не накрывая крышкой. Переверните их по окончании половины времени размораживания, слейте жидкость, если она образовалась при оттаивании, и удалите потроха сразу же, как станет возможным.

Время от времени проверяйте продукты, чтобы убедиться в том, что они не нагрелись.

Если мелкие и тонкие части продуктов начнут нагреваться, их можно экранировать, обернув эти части маленькими полосками алюминиевой фольги на время размораживания.

Если наружная поверхность птицы начнет нагреваться, прекратите размораживание и дайте птице постоять 20 минут перед тем, как продолжить размораживание.

Чтобы полностью завершить размораживание, дайте рыбе, мясу и птице постоять. Время выдержки для полного размораживания будет различным в зависимости от количества размораживаемых продуктов. См. таблицу, приведенную ниже.

**Совет.** Плоские и тонкие продукты размораживаются быстрее, чем толстые, маленькие порции размораживаются быстрее, чем большие.

Помните об этом при замораживании и размораживании продуктов.

Руководствуйтесь следующей таблицей при размораживании продуктов, замороженных при температуре от -18 до -20 °C.

Любые замороженные продукты следует размораживать на мощности, предусмотренной для размораживания (180 Вт).

Блюдо	Порция	Время (мин.)	Время выдержки (мин.)	Инструкции
<b>Мясо</b>				
Говяжий фарш	500 г	10-12	5-20	Положите мясо на мелкое керамическое блюдо. Оберните тонкие края алюминиевой фольгой. Переверните по окончании половины времени размораживания!
Свинные отбивные	250 г	6-7		
<b>Птица</b>				
Куски курицы	500 г (2 шт.)	12-14	15-40	Сначала положите куски курицы кожей вниз, а целую курицу грудкой вниз на мелкое керамическое блюдо. Оберните алюминиевой фольгой тонкие части, такие, как крылышки и кончики ножек. Переверните по окончании половины времени размораживания!
Целая курица	1000 г	25-28		
<b>Рыба</b>				
Рыбное филе	250 г (2 шт.) 400 г (4 шт.)	6-7 11-13	5-20	Поместите замороженную рыбу в середине плоского керамического блюда. Расположите тонкие части под толстыми. Оберните тонкие края алюминиевой фольгой. Переверните по окончании половины времени размораживания!
<b>Фрукты</b>				
Ягоды	250 г	6-7	5-10	Разложите фрукты тонким слоем на мелком круглом стеклянном блюде (большого диаметра).
<b>Хлеб</b>				
Булочки (каждая примерно 50 г)	2 шт. 4 шт.	1½-2 3-4	5-10	Положите булочки по кругу, а хлеб — горизонтально на бумажное кухонное полотенце в центре вращающегося подноса. Переверните по окончании половины времени размораживания!
Тосты/сэндвичи	250 г	4-5		
Немецкий хлеб (пшеничная + ржаная мука)	500 г	8-10		



## ГРИЛЬ

Нагревательные элементы гриля расположены под верхним сводом внутренней камеры печи. Они работают только тогда, когда дверца печи закрыта, а поднос вращается. Вращение подноса обеспечивает более равномерное подрумянивание пищи. Если гриль предварительно прогреть в течение 2-3 минут, приготавливаемое блюдо подрумянится быстрее.

### Кухонные принадлежности для гриля:

Можно использовать жароустойчивую посуду с содержанием металла. Не пользуйтесь пластмассовой посудой, поскольку она может расплавиться.

### Пища, которую можно готовить в режиме гриля:

Отбивные, сардельки, бифштексы, гамбургеры, ломтики бекона и окорока, стейки из рыбы, сэндвичи и все виды закусок на тостах.

### Важное замечание.

Если используется только режим гриля, убедитесь в том, что нагревательный элемент гриля находится под верхним сводом печи в горизонтальном положении, а не на задней стенке в вертикальном положении. Помните о том, что продукты нужно укладывать на верхнюю полку, если в инструкциях не указано обратное.

## СВЧ + ГРИЛЬ

Этот режим приготовления сочетает тепловое воздействие гриля и скорость приготовления, обеспечиваемую микроволнами. Он работает только тогда, когда закрыта дверца печи и вращается поднос. Благодаря вращению подноса, приготавливаемое блюдо подрумянивается равномерно. В этой модели печи есть три комбинированных режима приготовления: 600 Вт + Гриль, 450 Вт + Гриль и 300 Вт + Гриль.

### Кухонные принадлежности для режима «СВЧ + гриль»

Используйте кухонные принадлежности, через которые могут проходить микроволны. Кухонная посуда должна быть жароустойчивой. Не используйте в комбинированном режиме металлические кухонные принадлежности. Не пользуйтесь пластмассовой посудой, поскольку она может расплавиться.

### Продукты, которые можно готовить в режиме «СВЧ + гриль»:

Пища, которую можно готовить в комбинированном режиме, включает все виды уже готовой пищи, которую нужно разогреть и подрумянить (например, запеченные макаронные изделия), а также продукты, для которых требуется небольшое время приготовления, чтобы подрумянить их сверху. Этот режим также можно использовать для приготовления толстых порций пищи, которая становится вкуснее, если сверху образуется золотистая хрустящая корочка (например, куски курицы, которые переворачиваются после половины времени приготовления). Более подробные сведения смотрите в таблице приготовления с использованием гриля.

### Важное замечание.

Когда используется комбинированный режим (СВЧ + гриль), убедитесь в том, что нагревательный элемент гриля находится под верхним сводом печи в горизонтальном положении, а не в вертикальном положении на задней стенке. Продукт нужно укладывать на верхнюю полку, если в инструкции не указано обратное. В других случаях его необходимо помещать непосредственно на вращающийся поднос. См. инструкции в следующей таблице. Если продукт требуется подрумянить с обеих сторон, его нужно переворачивать.

## Руководство по приготовлению в режиме гриля

Предварительно прогрейте гриль, включив печь в режим гриля на 2-3 минуты. Используйте указанные в таблице уровни мощности и время в качестве руководства для приготовления в режиме гриля. Вынимайте блюдо, используя кухонные рукавицы.

Свежие продукты	Порция	Время разогрева (мин.)	Режим приготовления	Время на <sup>1</sup> сторону (мин.)	Время на <sup>2</sup> сторону (мин.)
Ломтики тоста	4 шт. (4 x 25 г)	3	Только гриль	6-7	5-6
Положите тосты рядом друг с другом на решетку.					
Булочки (уже испеченные)	2-4 шт.	3	Только гриль	3-4	2-3
Разложите булочки по кругу на решетку сначала нижней стороной вверх.					
Жареные помидоры	250 г (2 шт.)	3	300 Вт + Гриль	5½-6½	-
Разрежьте помидоры пополам. Посыпьте их сверху солью, перцем и сыром. Разложите их по кругу на плоском блюде из термостойкого стекла. Поставьте блюдо на решетку.					
Тосты по-гавайски	2 шт. (300 г)	3	300 Вт + Гриль	7-9	-
Сначала поджарьте ломтики хлеба. Положите на хлеб ингредиенты (ветчина, ананас, ломтики сыра) и выложите тосты на решетку. После приготовления дайте постоять 2-3 минуты.					
Куриные крылышки (охлажденные)	400-500 г (6 шт.)	3	300 Вт + Гриль	12-14	11-13
Смажьте куски курицы, например крылышки или ножки, растительным маслом и посыпьте специями. Выложите их по кругу на решетку, косточками к центру. После приготовления на гриле дайте постоять 2-3 минуты.					



Свежие продукты	Порция	Время разогрева (мин.)	Режим приготовления	Время на <sup>1</sup> сторону (мин.)	Время на <sup>2</sup> сторону (мин.)
Печеный картофель	500 г	3	450 Вт + Гриль	10-12	-
	<b>Инструкция</b>				
Разрежьте картофель пополам и разложите по кругу на решетку срезами в сторону гриля. Смажьте срез оливковым маслом и посыпьте специями. После приготовления дайте постоять 3 минуты.					
Замороженные макаронные изделия (паста)	400 г	-	600 Вт + Гриль	16-18	-
	<b>Инструкция</b>				
Положите замороженные (-18 °С) макаронные изделия, например лазанью, тортеллини или канчелони, в подходящее по размеру блюдо из термостойкого стекла и поставьте на решетку.					
Замороженный рыбный гратен	400 г	-	450 Вт + Гриль	20-22	-
	<b>Инструкция</b>				
Положите замороженный рыбный гратен (-18 °С) в подходящее по размеру блюдо из термостойкого стекла и поставьте на решетку.					
Замороженные кусочки пиццы	250 г (8 шт.)	-	300 Вт + Гриль	10-12	-
	<b>Инструкция</b>				
Положите замороженные закуски пиццы (-18 °С) или мини-киши по кругу на решетку.					
Замороженный пирог с обсыпкой (штрейзелем)	200-250 г (1-2 шт.)	-	300 Вт + Гриль	4-6	-
	<b>Инструкция</b>				
Положите кусочки замороженного пирога (-18 °С) на решетку. После размораживания дайте постоять 5 минут.					

## СПЕЦИАЛЬНЫЕ СОВЕТЫ

**РАСТАПЛИВАНИЕ СЛИВОЧНОГО МАСЛА**

Положите 50 г сливочного масла в маленькую глубокую стеклянную тарелку. Накройте пластмассовой крышкой. Нагревайте 30-40 секунд на уровне мощности 750 Вт, пока масло не растопится.

**РАСТАПЛИВАНИЕ ШОКОЛАДА**

Положите 100 г шоколада в маленькую глубокую стеклянную тарелку. Нагревайте в течение 3-5 минут на мощности 450 Вт, пока шоколад не расплавится. Перемешайте один или два раза во время растапливания. Вынимайте, используя кухонные рукавицы!

**РАСТАПЛИВАНИЕ ЗАСАХАРИВШЕГОСЯ МЕДА**

Положите 20 г засахарившегося меда в маленькую глубокую стеклянную тарелку. Нагревайте 20-30 секунд на уровне мощности 300 Вт, пока мед не расплавится.

**РАСТАПЛИВАНИЕ ЖЕЛАТИНА**

Замочите пластинки сухого желатина (10 г) на 5 минут в холодной воде. Слейте воду и положите желатин в маленькую тарелку из термостойкого стекла. Нагревайте 1 минуту на уровне мощности 300 Вт. Перемешайте желатин после того, как он расплавится.

**ПРИГОТОВЛЕНИЕ ГЛАЗУРИ (ДЛЯ ВЫПЕЧКИ И ПИРОЖНЫХ)**

Смешайте глазурь быстрого приготовления (примерно 14 г) с 40 г сахара и 250 мл холодной воды. Готовьте, не накрывая, в чаше из термостойкого стекла от 3½ до 4½ минут с использованием уровня мощности 750 Вт, пока глазурь не станет прозрачной. Дважды перемешайте во время приготовления.

**ПРИГОТОВЛЕНИЕ ДЖЕМА**

Положите 600 г фруктов (например, смеси ягод) в миску из термостойкого стекла с крышкой. Добавьте 300 г сахара для консервирования и тщательно перемешайте. Готовьте, накрыв крышкой, 10-12 минут на уровне мощности 750 Вт. Перемешайте несколько раз в процессе приготовления. Разложите в небольшие баночки для джема с заворачивающимися крышками. Поставьте баночки крышками вниз на 5 минут.

**ПРИГОТОВЛЕНИЕ ПУДИНГА**

Смешайте концентрат пудинга с сахаром и молоком (500 мл), следуя инструкциям изготовителя концентрата, и хорошо перемешайте. Используйте миску подходящего размера из термостойкого стекла с крышкой. Готовьте, накрыв крышкой, от 6½ до 7½ минут на уровне мощности 750 Вт. Хорошо перемешайте несколько раз в процессе приготовления.

**ПОДРУМЯНИВАНИЕ МИНДАЛЯ**

Разложите 30 г нарезанного миндаля ровным слоем на керамической тарелке среднего размера. Подрумянивайте от 3½ до 4½ минут на уровне мощности 600 Вт, перемешивая несколько раз. Дайте миндалю постоять 2-3 минуты в печи. Вынимайте, используя кухонные рукавицы!



## ЧИСТКА МИКРОВОЛНОВОЙ ПЕЧИ

Во избежание скопления жира и частиц продуктов следует регулярно чистить следующие детали микроволновой печи.

- Внутренние и внешние поверхности
- Дверца и уплотнители дверцы
- Вращающийся поднос и роликовые подставки

 **ВСЕГДА** поддерживайте в чистоте уплотнители дверцы и надежно закрывайте дверцу.

 Если не поддерживать чистоту печи, может произойти повреждение поверхности, что несет риск сокращения срока службы устройства, а также возникновения опасной ситуации.

1. Для чистки внешних поверхностей используйте мягкую ткань и теплую мыльную воду. Промывайте и вытирайте насухо.
2. Удаляйте все брызги и пятна с внутренних поверхностей или роликовой подставки с помощью мыльного раствора и ткани. Промывайте и вытирайте насухо.
3. Чтобы размягчить затвердевшие частицы продуктов и устранить запахи, поставьте на вращающийся поднос чашку с разбавленным лимонным соком и нагревайте ее в течение десяти минут, включив печь на полную мощность.
4. Тарелку можно мыть в посудомоечной машине по мере необходимости.

 **СЛЕДИТЕ**, чтобы вода не попала в вентиляционные отверстия. НИ В КОЕМ СЛУЧАЕ не используйте абразивные материалы и химические растворители. При очистке уплотнителей дверцы следите, чтобы частицы продуктов:

- не накапливались на них;
- не мешали правильно закрывать дверцу.

 **Чистите** печь изнутри после каждого использования с раствором мягкого моющего средства, но сначала дайте печи остыть, чтобы избежать ожога.

## ХРАНЕНИЕ И РЕМОНТ МИКРОВОЛНОВОЙ ПЕЧИ

При установке микроволновой печи и ее обслуживании необходимо принять несколько простых мер предосторожности.

Печь нельзя использовать, если повреждены дверца или уплотнители дверцы.

- Сломаны петли
- Износился уплотнитель
- Деформировался или погнулся корпус

Ремонт печи должен выполнять только квалифицированный специалист по обслуживанию микроволновых печей.

 **НЕ** снимайте наружный корпус печи. Если печь неисправна и требует ремонта, или если вы сомневаетесь в ее исправности, выполните следующие действия.

- Отключите ее от сетевой розетки
- Обратитесь в ближайший сервисный центр

 Если необходимо поместить печь на временное хранение, выберите сухое не запыленное место.

**Причина:** Пыль и влага могут оказать неблагоприятное воздействие на рабочие детали печи.

 Данная микроволновая печь не предназначена для коммерческого использования.

Подлежит использованию по назначению  
в нормальных условиях

Срок службы: 7 лет

**ТЕХНИЧЕСКИЕ ХАРАКТЕРИСТИКИ**

Компания SAMSUNG постоянно совершенствует свою продукцию. Характеристики устройства и настоящая инструкция могут быть изменены без предварительного уведомления.

<b>Модель</b>	<b>GE731KR, GE732KR, GE733KR GE73E2KR, GE73M2KR, GE73M1KR GE73ET1KR</b>
<b>Источник питания</b>	230 В ~ 50 Гц
<b>Потребление электроэнергии</b> Микроволновая печь Гриль Комбинированный режим	1150 Вт 1100 Вт 2250 Вт
<b>Производимая мощность</b>	100 Вт / 750 Вт (IEC-705)
<b>Рабочая частота</b>	2450 МГц
<b>Магнетрон</b>	OM75S(31)
<b>Метод охлаждения</b>	Двигатель вентилятора
<b>Размеры (Ш x В x Г)</b> Внешние Внутренняя камера печи	489 x 275 x 338 мм 330 x 211 x 309 мм
<b>Объем</b>	20 литров
<b>Вес</b> Нетто	Приблизительно 12,5 кг

**ЭНЕРГЕТИЧЕСКАЯ ЭФФЕКТИВНОСТЬ**

Коэффициент полезного действия, %	55 %
Адрес и наименование лаборатории	Самсунг Электроникс Ко. Лтд. Республика Корея, 416 Маеган-3 Донг, Ёлеонгтонг-Гу, Суwon, Кيونги-До
Характеристики энергетической эффективности определены согласно Приказу Министерства промышленности и торговли РФ от 29 апреля 2010 г. № 357	
На продукте присутствует наклейка с информацией о его энергетической эффективности * оборудование класса I	



AB57



166



KZ.O.02.0072

- Сертификат : РОСС КR.AB57.B03221
- Срок действия : с 17.05.2010 по 16.05.2013

**ИЗГОТОВЛЕНО В Малайзии**  
**ИЗГОТОВИТЕЛЬ: САМСУНГ**  
**ТОВАР СЕРТИФИЦИРОВАН: АЛТТЕСТ**  
**АДРЕС:**

Самсунг Электроникс (М)  
Сдв.Бхд.(СЕМА),Лот 2,Лебух 2,Норд Кланг  
Стрэйтс,Эриа 21,Индастриал Ларк,42000 Порт  
Кланг,Селангор,Малайзия.

Импортер в России: ООО "Самсунг Электроникс  
Рус Компани", 125009, г. Москва, Большой  
Гнезниковский переулок, дом 1, строение 2

В СЛУЧАЕ ВОЗНИКНОВЕНИЯ ВОПРОСОВ ИЛИ КОММЕНТАРИЕВ

СТРАНА	ТЕЛЕФОН	ВЕБ-УЗЕЛ
RUSSIA	8-800-555-55-55	www.samsung.com
GEORGIA	8-800-555-555	
ARMENIA	0-800-05-555	
AZERBAIJAN	088-55-55-555	
KAZAKHSTAN	8-10-800-500-55-500 (GSM: 7799)	
UZBEKISTAN	8-10-800-500-55-500	
KYRGYZSTAN	00-800-500-55-500	
TADJIKISTAN	8-10-800-500-55-500	
BELARUS	810-800-500-55-500	
MOLDOVA	00-800-500-55-500	
UKRAINE	0-800-502-000	www.samsung.ua www.samsung.com/ua_ru

Код: DE68-04050Q