

Wash + Dry
Maxx 5

ru

Инструкция по эксплуатации и
установке



BOSCH



Оглавление

Инструкция по эксплуатации

Указания по утилизации	4
Охрана окружающей среды/рекомендации по экономической эксплуатации	5
Общие указания по технике безопасности	6
Знакомство со стирально- сушильной машиной	7
Перед первой стиркой	12
Подготовка, сортировка и загрузка белья	13
Моющие средства и средства по уходу	18
Программы и функции	20
Стирка/сушка с базовыми настройками	27
Стирка/сушка с индивидуальными настройками ..	31
Во время стирки/сушки	37
По окончании стирки/сушки	39
Специальная обработка	41
Очистка и уход	43
Устранение незначительных неисправностей ...	48
Параметры расхода	52
Сервисная служба	53
Установка, подключение и транспортировка ...	54

Инструкция по установке

Ваша новая стирально-сушильная машина - современный бытовой прибор самого высокого качества.

Она работает в режиме экономичного потребления электроэнергии, а также минимального расхода воды и моющих средств.

Любая стирально-сушильная машина, произведенная на нашем заводе, тщательным образом проверена на правильность функционирования и безупречность состояния. В случае возникновения вопросов, касающихся, в частности, установки и подключения, Вы можете обратиться в нашу Сервисную службу.

Дополнительную информацию и полный перечень продукции, выпускаемой нашей фирмой, Вы можете найти на нашем интернет-сайте: <http://www.bosch-home.com>

Обязательно прочтите данную инструкцию по эксплуатации и установке, а также все остальную документацию, приложенную к стирально-сушильной машине, и действуйте в соответствии с приведенными в них указаниями.

Данная инструкция содержит описание разных моделей. Различия рассматриваются в соответствующих разделах по ходу описания.

Сохраняйте всю документацию для дальнейшего использования или для передачи новому владельцу бытовой техники.

Указания по утилизации

Утилизация упаковки

Приобретенный Вами прибор защищен упаковкой, которая необходима для его транспортировки. Все упаковочные материалы экологически безопасны и могут использоваться повторно. При утилизации упаковки соблюдайте правила экологической безопасности.

Информацию о существующих способах утилизации можно получить у специализированного дилера или в вашей коммунальной службе.

⚠ Опасность удушья!

Не давайте детям упаковку и её части. Опасность удушья в полиэтиленовой пленке и складной картонной коробке.

Утилизация старой бытовой техники

Старая бытовая техника относится к категории ценных отходов! В результате ее правильной утилизации может быть получено очень дорогое сырье.

⚠ Опасно для жизни!

Отслуживший прибор отключите от сети. Отрежьте сетевой шнур, удалите вместе с вилкой.

Сломайте замок дверцы загрузочного люка. Тем самым Вы предотвратите ситуацию, когда дети могут оказаться запертыми внутри машины, подвергая свою жизнь опасности.

Упаковка и отслуживший прибор

Утилизируйте упаковку с соблюдением правил экологической безопасности.

Данный прибор имеет отметку в соответствии с европейскими нормами 2002/96/EG для электрических и электронных отслуживших приборов (waste electrical and electronic equipment - WEEE).





Данные нормы определяют действующие на территории Евросоюза правила возврата и утилизации старой бытовой техники.

Охрана окружающей среды/рекомендации по экономичной эксплуатации

Рекомендации по экономичной эксплуатации

Стирально-сушильная машина работает в экономичном режиме расхода воды, электроэнергии и моющих средств. Это благоприятно отражается на состоянии окружающей среды и позволяет сократить хозяйственные расходы. Параметры расхода машины указаны на странице 52.

Для обеспечения экономичного режима стирки и охраны окружающей среды мы рекомендуем следовать данным советам:

- Соблюдайте рекомендации в отношении количества загружаемого белья. Рекомендуемое количество загружаемого белья отображается на дисплее в зависимости от выбранной программы. При загрузке белья в меньшем количестве система автоматического дозирования сокращает расход воды и электроэнергии.
- Вместо программы **Хлопок**  **90 °C** используйте программу **Хлопок Эко**  **60°C** с дополнительной функцией  (ИНТЕНСИВНАЯ). За счет увеличения продолжительности стирки по данной программе при 60 °C достигается такой же результат, как при стирке при 90 °C, однако происходит значительное снижение расхода электроэнергии.
- Для белья с низкой и средней степенью загрязнения используйте программу без предварительной стирки.
- Моющее средство дозируйте с учетом степени загрязнения белья, его количества и жесткости воды, соблюдая указания изготовителя.
- Если после стирки предполагается процесс сушки в машине, установите максимальную скорость отжима, чтобы удалить как можно больше воды. Тогда для процесса сушки потребуется меньше времени и энергии, а результат будет отличным. Для хлопка рекомендуется скорость отжима 1000 об/мин; для тканей с добавлением синтетики рекомендуется 800 об/мин.

Общие указания по технике безопасности

Стирально-сушильная машина предназначена только:

- для использования в домашнем хозяйстве,
- для стирки текстильных изделий, пригодных для машинной стирки в растворе моющего средства,
- для эксплуатации с использованием холодной водопроводной воды и имеющихся в продаже моющих и средств по уходу, пригодных для стиральных машин.

Не оставляйте детей без присмотра возле машины.

Не подпускайте домашних животных к стирально-сушильной машине.

Не подключайте вилку к сети и не вынимайте ее из розетки мокрыми руками.

Вынимая вилку из розетки, не тяните за кабель.

Во время стирки/сушки при высокой температуре не прикасайтесь к стеклу дверцы загрузочного люка.

Соблюдайте осторожность при сливе горячей мыльной воды.

Не залезайте на стирально-сушильную машину.

Не используйте открытую дверцу загрузочного люка в качестве опоры.

Так как сушка осуществляется по принципу конденсации, водопроводный кран в процессе сушки должен оставаться открытым, в противном случае не произойдет запуск программы сушки, см. с. 48 "Устранение незначительных неисправностей".

Знакомство со стирально-сушильной машиной

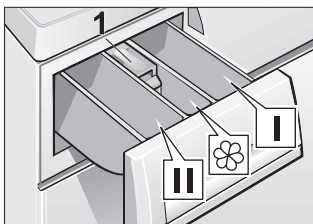

Добавление моющего средства/средства по уходу

Отделение I:
моющее средство для предварительной стирки или подкрахмаливания.

Отделение II:
моющее средство для основной стирки, смягчитель, средство для замачивания, отбеливатель или соль для выведения пятен.

Отделение 
средство по уходу, например, кондиционер или средство для предотвращения деформации белья (заливать не более чем до нижнего края вставки 1).

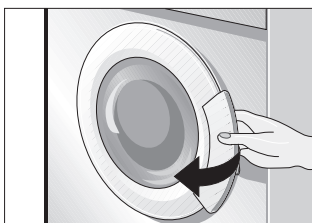

Открытие дверцы загрузочного люка ...

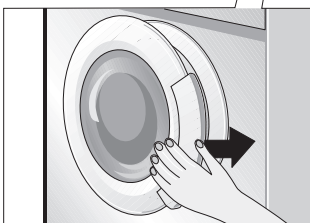

и закрытие

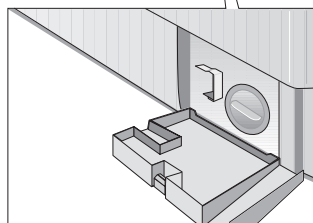

Крышка отсека для сервисного обслуживания

Панель управления

Кнопки дополнительных функций

(по желанию, дополнительно к программе)

☑ (Интенсивная) :

стирка в более интенсивном режиме

↓ (Предварительная стирка) :

выполнение предварительной стирки

👉 (Дол Полоскание) :

дополнительный цикл полоскания

🌙 (Ночная программа) :

снижение уровня шума для стирки ночью

Возможен выбор комбинации дополнительных функций.

Индикаторы кнопок загораются, если дополнительные функции включены.

Выключение дополнительной функции: повторное нажатие на кнопку. Индикатор гаснет.

Дисплей

Отображает выбранные настройки (например, скорость отжима, время пуска, блокировка для защиты детей), а также текущий статус выполнения программы.

Кнопка °C (Температура)

Для выбора температуры стирки или стирки в холодной воде.

Кнопка ⌚ (Отжим)

Для выбора скорости отжима или стирки без окончательного отжима.

Кнопка ⌚ (Отложенное окончание)

Для выбора времени в режиме "ОТЛОЖЕННОЕ ОКОНЧАНИЕ". (Отложенное время окончания программы).

Кнопка ☀ (Сушка)

Для выбора продолжительности или режима сушки.



Кнопка ⏪ (Пуск/пауза)

Для запуска стирки/сушки (предварительно должна быть выбрана программа).

Функция паузы во время сушки не работает.

Ручка выбора программ

Для включения и выключения машины, а также для выбора программы.









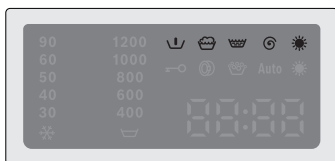

Можно вращать в обоих направлениях.

Во время выполнения программы ручка выбора программ не вращается. Управление выполнением программы происходит через электронный блок.

*Все кнопки являются чувствительными, требуется всего лишь легкое касание!

Дисплей





Индикация	Пояснения
 Предварительная стирка	Отображается, если выбрана предварительная стирка
 Стирка	Не отображается, если выбраны дополнительные программы ПОЛОСКАНИЕ, ОТЖИМ, СЛИВ или СУШКА
 Полоскание	Не отображается, если выбраны дополнительные программы ОТЖИМ, СЛИВ или СУШКА
 Окончательный отжим/слив	Не отображается, если выполняется программа с установкой "☰" (без окончательного отжима) или программа сушки
 Сушка	Отображается, если выбрана программа сушки или продолжительность/режим сушки
 Блокировка для защиты детей	Отображается, если выбрана данная функция
 Дверца загрузочного люка может быть открыта	Отображается, если в режиме "ПАУЗА" дверца загрузочного люка может быть открыта
 Избыток моющего средства	Отображается, если было добавлено слишком много моющего средства
Auto режим сушки	Отображается, если выбрана автоматическая сушки
 Сушка	Отображается, если выбрана программа сушки или продолжительность/режим сушки, См. с.39
60 °C*	Температура стирки или Ожидаемая температура стирки
 * стирка в холодной воде	Без нагрева подаваемой воды
1200*	Скорость отжима Заданная по программе скорость отжима или выбранная скорость отжима
 без окончательного отжима	Белье находится в воде.

Индикация		Пояснения
1:30*	Время выполнения программы	Предполагаемое время выполнения программы
Другая индикация на этом месте:		
24h*	Время "ОТЛОЖЕННОГО ОКОНЧАНИЯ"	Выбранное время для режима "ОТЛОЖЕННОЕ ОКОНЧАНИЕ"
-0-	Окончание программы	
----	Окончание программы без окончательного отжима	
PAUS	Пауза	
OPEN	Дверца загрузочного люка может быть открыта	
F:16*	Индикация неисправностей	См. с. 48

Избыток моющего средства

Автоматическая система безопасности распознает избыток пены в машине по причине использования сильно пенящегося моющего средства или его передозировки. При этом на дисплее высвечивается символ . Во время следующей стирки аналогичной партии белья (такая же степень загрязнения и такое же количество белья) добавьте меньше моющего средства.

Передозировка моющего средства может стать причиной образования избыточного количества пены и, таким образом, снижения качества стирки и полоскания. Автоматически включается дополнительный цикл полоскания.

 Символ  гаснет только при выключении машины по окончании программы или при изменении программы.

Блокировка для защиты детей

Включенная блокировка предотвращает возможность изменения выбранной программы в процессе ее выполнения.

Скорость отжима

Отображается максимальное число оборотов в зависимости от выбранной программы и дополнительных функций. Данное число оборотов можно снизить, см. с. 32.

Температура стирки

Предварительно заданная температура стирки отображается после выбора программы и может быть изменена посредством нажатия на кнопку °C (**Температура**) см. с. 32.

Время выполнения программы

После выбора программы отображается предполагаемое время ее выполнения (время, по истечении которого программа предположительно будет завершена).

Время выполнения программы отображается в часах и минутах, например,
1:30 = 1 час и 30 минут
0:35 = 35 минут.

После запуска программы мигает двоеточие: между часами и минутами и начинается обратный отсчет времени выполнения программы по минутам.



По окончании программы индикатор показывает **-0-**.

i В процессе выполнения программы время выполнения по изложенным ниже причинам может быть увеличено или сокращено.

Сокращение времени происходит по следующим причинам:

- загружено меньше белья,
- сокращено время нагрева, например, при подаче очень теплой воды,
- понижена температура стирки после запуска программы,
- белье для сушки имеет низкую степень остаточной влажности.

Увеличение времени происходит по следующим причинам:

- запускается дополнительный цикл полоскания, если в белье избыток пены,
- запускается многократный отжим, если белье неравномерно распределено в барабане,
- увеличивается время нагрева, например, при подаче очень холодной воды,
- давление воды слишком слабое,
- выбраны дополнительные функции, например  (Дол Полоскание) и/или  (Интенсивная) после запуска программы,
- очень влагоемкое белье (увеличение времени нагрева),
- белье для сушки мокрое.

"Отложенное окончание"

Может быть установлено время **"Отложенное окончание"**, см. с. 33.

Продолжительность сушки или автоматическая сушка

Продолжительность сушки или автоматическую сушку можно настроить нажав кнопку  (**Сушка**), см. с. 29. При стирке и сушке в непрерывном режиме время сушки автоматически прибавляется к времени выполнения программы.



Продолжительность соответствующих программ увеличивается для обеспечения надлежащего качества стирки на 5-15 минут.

Перед первой стиркой

Подготовка стирально-сушильной машины

Внимание

Стирально-сушильная машина должна быть правильно установлена и подключена, см. с. 54.

- i** Перед поставкой стирально-сушильная машина прошла проверку на заводе. Для удаления воды, которая могла остаться после испытаний, первую стирку произведите **без** белья.
- Откройте водопроводный кран.
- Выдвиньте кювету для моющих средств до упора.
- Налейте ок. 1 литра воды в отделение II кюветы для моющих средств.
- ½ мерного стакана моющего средства добавьте в отделение II.
- i** Не применяйте моющее средство для шерсти или тонкого белья (образуется пена).
- Закройте кювету для моющих средств.
- Закройте дверцу загрузочного люка.
- Ручку выбора программ установите на **Хлопок**  **90 °C**.
- Нажмите кнопку  (ПУСК/ПАУЗА) .
Начнется выполнение программы.

Программа выполнена, если на дисплее погасли все символы в верхней строке, полоса индикации состояния полностью заполнена и время выполнения программы стоит на отметке **-0-**.

- Установите ручку выбора программ на **ВЫКЛ.**

Подготовка, сортировка и загрузка белья

Подготовка белья

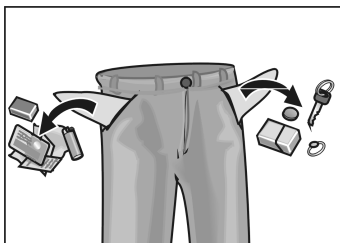

Внимание

Посторонние предметы (например, монеты, канцелярские скрепки, булавки, гвозди) могут повредить белью или узлы стирально-сушильной машины (например, барабан).

- Освободите карманы белья от посторонних предметов.
- Вытряхните песок из карманов и отворотов.
- Застегните молнии, чехлы на кнопках.
- Снимите с занавесок отделку или поместите в сетку/мешочек.
- Стирайте в сетке/наволочке:
 - тонкое белье, например, колготки, гардины,
 - мелкое белье, например, носки или носовые платки,
 - бюстгалтеры на косточках (косточки во время стирки могут оторваться и вызвать повреждения машины).
- Выверните наизнанку брюки, вязаные вещи и трикотаж, например, футболки, толстовки и т. п.
- Сушите только предварительно выстиранные, выполосканные и отжатые текстильные изделия.
- Удалите как можно больше воды из белья. Не снижайте скорость отжима.
- Перед сушкой следует также отжать изделия из тканей, не требующих особого ухода. Выберите подходящую программу отжима.
- Чтобы добиться равномерного высыхания белья, отсортируйте его в зависимости от вида ткани и нужной степени сушки.

Подготовка белья к сушке

- ❑ Изделия из тканей, не требующих особого ухода, по возможности, должны оставаться немного влажными, до полного высыхания их следует сушить обычным способом (не в машине). Слишком продолжительная сушка может привести к образованию многочисленных складок.
- ❑ Белье, подлежащее глажению, следует гладить непосредственно после сушки. Рекомендуется его сложить или скатать на некоторое время, чтобы остаточная влага равномерно распределилась в белье.

Сортировка белья

По цвету и степени загрязнения

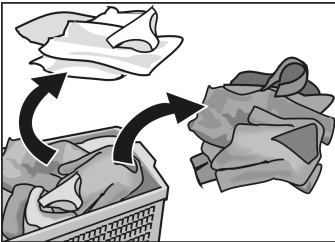

Степени загрязнения

Внимание

Белье может изменить окраску. Не стирайте новое цветное белье вместе с другим.

Белое белье может приобрести сероватый оттенок. Стирайте белое и цветное белье отдельно.

Слабое загрязнение

Отсутствие следов загрязнения и пятен. Белье, возможно, имеет несвежий запах.

- Легкая летняя и спортивная малоношенная одежда.
- Футболки, рубашки, блузки, которые носили не более одного дня.
- Постельное белье, полотенца после разового использования.

Среднее загрязнение

Видны следы загрязнения и /или имеется несколько небольших пятен.

- Футболки, рубашки, блузки с запахом пота или которые носили несколько дней.
- Малоношеное нижнее белье.
- Кухонные полотенца, полотенца для рук, постельное белье после недельного использования.
- Гардины (без запаха никотина) после использования в течение ½ года.

Сильное загрязнение

Видны следы загрязнения и/или пятна.

- Кухонные полотенца для рук после использования в течение недели.
- Матерчатые салфетки.
- Детские нагрудники.
- Верхняя детская одежда или футбольные костюмы со следами травы или земли.
- Рабочая одежда, например, слесаря, пекаря, мясника.

Типичные пятна

- Жирные пятна от рук, пищевые растительные масла/жиры, соусы, минеральное масло, мази (с содержанием жира/масла).
- Чай, кофе, красное вино, фрукты, овощи (поддаются отбеливанию).
- Кровь, яйца, молоко, крахмал (содержащие белок/углеводы).
- Сажа, земля, песок (пигменты), одежда для тенниса с характерными красноватыми следами загрязнения.

Удаление пятен

По возможности, удалять/обрабатывать следует свежие пятна.

Сначала их необходимо смочить мыльным раствором. Не тереть.

Затем произведите стирку белья, используя соответствующую программу.

Въевшиеся/сухие пятна иногда выводятся только после многократной стирки.

Произведите сортировку белья в соответствии с указаниями на этикетках

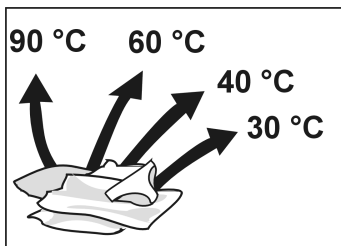

Стирайте только белье со следующими символами на этикетке:



Ноские текстильные изделия, не портящиеся от кипячения текстильные изделия, например, из хлопка или льна



Не требующие особого ухода текстильные изделия, например, из хлопка, льна, синтетики или меланжевых тканей



Деликатные текстильные изделия, например, из шёлка, сатина, синтетики или меланжевых тканей (например, гардины)



Пригодные для ручной и машинной стирки текстильные изделия из шерсти или имеющие в своем составе шерсть, например, из кашемира, мохера или ангоры, а также шелковые изделия для ручной стирки.

Не стирайте в машине белье со следующим символом на этикетке:





= не стирать

Сушите только белье со следующими символами на этикетке:

 = сушить при нормальной температуре (intensive dry (ИНТЕНСИВНАЯ СУШКА))

 = сушить при низкой температуре (gentle dry (БЕРЕЖНАЯ СУШКА))

 Нельзя сушить в машине следующие текстильные изделия:

- Изделия с символом  = не сушить в машине.
- Текстильные изделия из шерсти или имеющие в своем составе шерсть.
- **Изделия могут сесть!**
- Деликатные текстильные изделия (шёлк, синтетические тюлевые шторы). **Возможно смятие белья!**
- Белье, содержащее пористую резину и т. п.
- Белье, обработанное легковоспламеняющимися растворителями, например пятновыводителями, бензином, разбавителями. **Опасность взрыва!**
- Белье, содержащее лак для волос и т. п. **Опасные пары!**
- Очень мокрое белье.
Перерасход электроэнергии!

Загрузка белья

⚠ Опасность взрыва!

Наличие белья, предварительно обработанного чистящими средствами, содержащими растворители, например, пятновыводителями, промывочным бензином, после наполнения водой может привести к взрыву. Такое белье предварительно следует тщательно прополоскать вручную.

Внимание

Посторонние предметы в барабане могут повредить белье. Перед загрузкой белья убедитесь в том, что в барабане нет посторонних предметов.

- ❑ Откройте дверцу загрузочного люка.

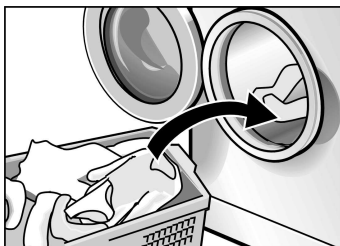

- ❑ Разверните предварительно отсортированное белье и, не уплотняя, поместите его в барабан. Крупные и мелкие вещи кладите вперемешку. Вещи разных размеров более равномерно распределяются при отжиме.

- ❑ **i** Не превышайте рекомендуемое количество загружаемого белья. В результате перегрузки снижается качество стирки, белье сильно мнется.



- ❑ Закройте дверцу загрузочного люка. Следите за тем, чтобы белье не оказалось между дверцей загрузочного люка и резиновым уплотнителем.

Моющие средства и средства по уходу

Дозировка моющего средства

⚠ Опасность отравления!

Храните моющие средства и средства по уходу в недоступном для детей месте.

Производите дозировку моющих средств с учетом

- жесткости воды. Информацию о жесткости воды можно получить через предприятие водоснабжения.
- количества белья.
- степени загрязнения. Степени загрязнения см. с. 14.
- инструкций на упаковке моющего средства. Благодаря правильной дозировке снижается количество вредных выбросов и достигается высокое качество стирки.

Жидкое моющее средство заливайте в соответствующий дозатор.

Недостаток моющего средства:

- Белье не станет чистым, постепенно оно приобретет серый оттенок и жесткость.
- На белье могут образоваться серо-коричневые пятна в виде точек.
- На нагревательных элементах появляется известковый налет.

Избыток моющего средства:

- Загрязняется окружающая среда.
- Во время стирки может образоваться слишком много пены, что отрицательно отражается на процессе стирки. Это может стать причиной снижения качества стирки и полоскания.

Загрузка моющих средств/средств по уходу

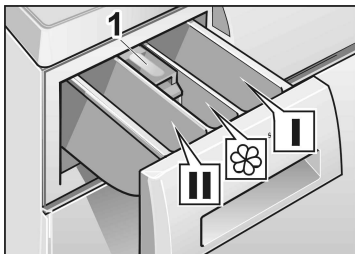

Отделение I
моющее средство для предварительной стирки или подкрахмаливания.

Отделение II
моющее средство для основной стирки, смягчитель, средство для замачивания, отбеливатель или соль для выведения пятен.

Отделение ☼
средство по уходу, например, кондиционер или средство для предотвращения деформации белья (заливать не более чем до нижнего края вставки 1).

- i** Концентрированные или вязкие кондиционеры или средства для предотвращения деформации белья перед заливкой следует разбавлять небольшим количеством воды (предотвращается закупоривание перепуска).
- Выдвиньте кювету для моющих средств до упора.
- Добавьте моющее средство и/или средство по уходу.
- Закройте кювету для моющих средств.



Программы и функции

Ручка выбора программ

Программы стирки

Выберите нужную программу.

i Продолжительность программ оптимально подходит для стирки слабо загрязненных текстильных изделий. При стирке белья с более высокой степенью загрязнения уменьшите количество загружаемого белья или нажмите кнопку интенсивной стирки **Intensive (ИНТЕНСИВНАЯ)** 

Хлопок  **ХОЛОДНАЯ-90 °С, Хлопок Эко** 
ХОЛОДНАЯ-60 °С, Детская одежда 
ХОЛОДНАЯ-60 °С

Ноские, не портящиеся от кипячения текстильные изделия, например, из хлопка или льна.

Хлопок Эко  **60 °С**  **(ИНТЕНСИВНАЯ)**

Для грязных, с пятнами текстильных изделий, например, из хлопка или льна.

Программа с пониженным расходом электроэнергии и воды. За счет увеличения продолжительности стирки по данной программе при 60 °С достигается такой же результат, как при стирке при 90 °С, однако происходит значительное снижение расхода электроэнергии и воды.

Хлопок  **90 °С:**

Энергоемкая программа для текстильных изделий, не портящихся от кипячения, например, из хлопка или льна.

Для защиты сливных шлангов горячая мыльная вода перед сливом охлаждается путем разбавления примерно 7 литрами холодной воды.

Тонкое бельё/Шёлк  **ХОЛОДНАЯ-30 °С**

Для деликатного, тонкого белья, например, из шелка, сатина, синтетических или меланжевых тканей (например, гардин).

Программа деликатной стирки при температуре 30 °С для шелка, пригодного для ручной или машинной стирки.

i Не рекомендуется стирать такие текстильные изделия вместе с изделиями из более грубых тканей.

Без отжима между циклами полоскания.

Пониженная скорость отжима.

Шерсть  ХОЛОДНАЯ-40 °С

Для текстильных изделий из шерсти или имеющих в своем составе шерсть, например, из кашемира, мохера или ангоры, пригодных для ручной или машинной стирки.

Подходит также для шёлка, пригодного для ручной стирки.

Пониженная скорость отжима.

Синтетика  ХОЛОДНАЯ-60 °С

Для не требующих особого ухода текстильных изделий, например, из хлопка, льна, синтетики или меланжевых тканей.

Пониженная скорость отжима.

Интенсивная  ХОЛОДНАЯ-40 °С

Темные текстильные изделия, не требующие особого ухода.

Пониженная скорость отжима.

Спортивная  ХОЛОДНАЯ-40 °С

Верхняя одежда.

Пониженная скорость отжима.

Супербыстрая 15'  ХОЛОДНАЯ-40 °С

Для не требующих особого ухода текстильных изделий, например, из хлопка, льна, синтетики или меланжевых тканей.

i Короткая программа продолжительностью ок. 15 минут, для белья, которое необходимо освежить.

Пониженная скорость отжима.

Смещанное бельё  ХОЛОДНАЯ-40 °С

Оптимальная по времени стирки программа для легко загрязненных изделий из хлопка и изделий из тканей, не требующих особого ухода.

Различные виды одежды можно стирать вместе.

Предназначена также для стирки новых изделий перед первой ноской.

i Стирайте белое и цветное бельё отдельно. Не стирайте новое цветное бельё вместе с другим.

Пониженная скорость отжима.

Программы сушки

Интенсивная сушка ☀

Для носких текстильных изделий ☐;

белого и цветного белья, которое не портится от кипячения, из хлопка или льна.

Максимальное количество загружаемого белья 2,5 кг

Бережная сушка ☀

Для деликатных текстильных изделий ☐;

Пониженная температура сушки.

Изделия из тканей, не требующих особого ухода (немнущихся), например, из синтетики и меланжевых тканей, немнущегося хлопка, например, из вискозного волокна, а также из современного акрила или полиэстера.

Максимальное количество загружаемого белья 1,5 кг.

Выбор автоматической сушки или сушки с регулированием продолжительности посредством нажатия на кнопку ☀ (**СУШКА**).

В процессе сушки датчик температуры определяет остаточную влажность. Продолжительность сушки изменяется в зависимости от степени загрузки машины и вида белья. Во время сушки на дисплее постоянно отображается время, оставшееся до завершения цикла сушки. При непрерывном выполнении программы СТИРКА+СУШКА программу сушки определяет программа стирки.

i Некоторые предметы белья могут быть влажными. Их сушку следует произвести отдельно при помощи программы сушки с регулированием продолжительности. Если подобное случается часто, воспользуйтесь функцией "Точная настройка" для регулировки режима автоматической сушки.

Точная настройка

Включите режим "Настройка":

Операции 1, 2, 3, 4 и 5 такие же, как при настройке громкости, см. с. 36.

Автоматическая сушка

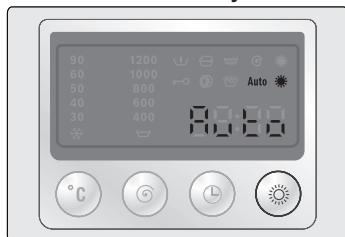



- ❑ Операция 6: ручку выбора программ поверните на 2 щелчка вправо. На дисплее появится 0.

- ❑ **i** 0: предварительная настройка, обычная автоматическая сушка;
 1: автоматическая сушка + дополнительно 5 минут сушки;
 2: автоматическая сушка + дополнительно 10 минут сушки;
 3: автоматическая сушка + дополнительно 15 минут сушки;
 4: автоматическая сушка + дополнительно 20 минут сушки;

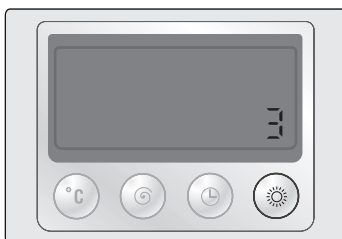

- ❑ ☀ **(СУШКА)** Нажмите эту кнопку для выбора режима 'Автоматическая сушка'. После настройки поверните ручку выбора программ в положение **ВЫКЛ.** Настройка сохранена.

Сушка с регулированием продолжительности

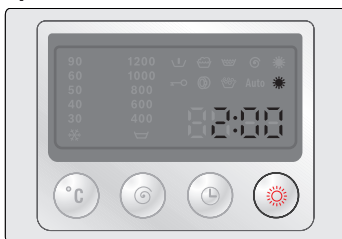

Продолжительность сушки - заданное Вами время сушки.

При помощи кнопки ☀ **(СУШКА)** настройте продолжительность сушки.

- ❑ **i** Сушка с регулированием продолжительности, настроенная на 15 минут, включает в себя программу охлаждения. Если процесс сушки прерывается, выберите данную программу, чтобы охладить белье перед открытием дверцы загрузочного люка.

Продолжительность сушки, ориентировочные значения

При слишком продолжительной сушке происходит неоправданный расход электроэнергии, белье мнется или садится. Поэтому избегайте слишком продолжительной сушки.

- ❑ **i** Теплое белье кажется более влажным, чем холодное. Это может привести к ошибочной оценке.

Хлопок/цветное белье (хлопок, лен)					
Масса сухого белья в кг	~0.5	0.5~1.0	1.0~2.0	2.0~2.5	
	Рекомендуемая продолжительность сушки (мин)				Программа
Сушка в шкаф	30	60	100	120	Интенсивная сушка ☀
Сушка под утюг		30	60	100	

Стеганое одеяло/махровое полотенце					
Масса сухого белья в кг	~0.4	0.4~1.5	1.5~2.0		
	Рекомендуемая продолжительность сушки (мин)				Программа
Сушка в шкаф	30	100	120		Интенсивная сушка ☀
Сушка под утюг		60	100		

Не требующее особого ухода/синтетика					
Масса сухого белья в кг	~0.6	0.6~1.2	1.2~1.5		
	Рекомендуемая продолжительность сушки (мин)				Программа
Сушка в шкаф	30	60	90/120		Бережная сушка ☀
Сушка под утюг		30	60		

i Значения продолжительности сушки являются ориентировочными и действительны для стандартного количества загружаемого белья.

Дополнительные программы

Полоскание

Цикл полоскания с последующим отжимом для полоскания выстиранного вручную белья или подкрахмаливания.

Для дополнительного полоскания нажмите кнопку  (ДОП. ПОЛОСКАНИЕ) .

Пониженная скорость отжима.

Отжим

Цикл отжима по программе с настройкой "" (без окончательного отжима) на дисплее или для отжима выстиранного вручную белья с выбором нужного числа оборотов. Мыльная вода или вода для полоскания перед отжимом сливается.

Слив

Слив воды для полоскания по окончании программы с настройкой "" (без окончательного отжима) на дисплее для бережной стирки белья из деликатных тканей.

Дополнительные функции-Кнопки

 (ИНТЕНСИВНАЯ)

Продолжительность стирки увеличивается для более интенсивной стирки белья с более высокой степенью загрязнения или 5 кг белого/цветного белья.

Нажмите на эту кнопку дополнительно к программе при следующих комбинациях количества белья и степени загрязнения:

Количество белья	Программа и кнопка Intensive (ИНТЕНСИВНАЯ) 	Степень загрязнения
5,0 кг	Хлопок ХОЛОДНАЯ-60 °С	Загрязнение от слабого до среднего
	Детская одежда ХОЛОДНАЯ-60 °С	
	Хлопок Эко ХОЛОДНАЯ-60 °С	Среднее загрязнение с пятнами
	Хлопок 70-90 °С	Среднее загрязнение
До 5 кг	Хлопок ХОЛОДНАЯ-60 °С	Загрязнение от среднего до сильного
	Хлопок Эко 60 °С	Загрязнение от среднего до сильного с пятнами
До 2,5 кг	Синтетика ХОЛОДНАЯ-60 °С	Загрязнение от среднего до сильного
	Смешанное бельё ХОЛОДНАЯ-40 °С	
	Интенсивная ХОЛОДНАЯ-40 °С	
	Спортивная ХОЛОДНАЯ-40 °С	
До 2 кг	Тонкое бельё/Шёлк ХОЛОДНАЯ-30 °С	

↓ (ПРЕДВАРИТ. СТИРКА)

С предварительной стиркой. Для сильно загрязненного ноского белья, например, из хлопка или льна.

Температура предварительной стирки составляет около 30 °С.

Функция ↓ (ПРЕДВАРИТ. СТИРКА) не может быть выбрана при стирке по программам **Шерсть** и **Супербыстрая 15'**.

👑 (ДОПОЛН.
ПОЛОСКАНИЕ)

Дополнительное полоскание белья.

Время выполнения программы увеличивается соответственно.

Рекомендуется в регионах с очень мягкой водой.

🌙 (Ночная программа)

Специальный режим для стирки ночью. Звуковой сигнал отключается, а для снижения уровня шума ограничивается скорость отжима (производительность отжима при этом снижается). Для получения удовлетворительного результата Вы можете выбрать «Отжим» дополнительно.

Стирка/сушка с базовыми настройками

Существуют три варианта использования стирально-сушильной машины:

- только стирка,
- только сушка,
- стирка и сушка в непрерывном режиме.

i Для непрерывной стирки и сушки количество загружаемого белья при выполнении программы ХЛОПОК должно составлять не более 2,5 кг, а при выполнении программы СИНТЕТИКА не более 1,5 кг.

i Для достижения высокого качества стирки и сушки полотенец из тканей из фасонной пряжи рекомендуется загружать данные изделия в количестве 4,0 кг для стирки и 2,0 кг для сушки.

Заданные базовые настройки оптимально подходят для каждой конкретной программы.

Если Вас устраивают данные базовые настройки:

Стирка

Пример программы
Синтетика  40 °C:

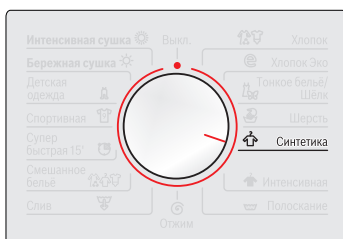

- Откройте водопроводный кран.
Установите ручку выбора программ на нужную программу.
Загорится индикатор  (ПУСК/ПАУЗА) .

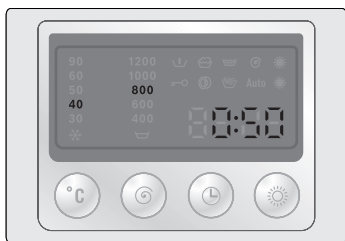

- Для выбранной программы появятся:
 - заданная температура стирки,
 - заданная скорость отжима,
 - время выполнения программы.

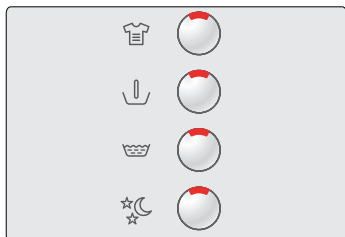

- При необходимости нажмите кнопку (-и) дополнительных функций.

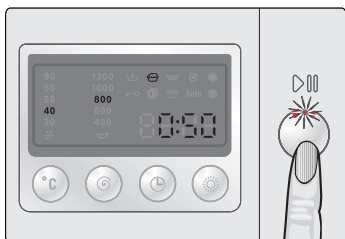

- Нажмите кнопку ▶|| (ПУСК/ПАУЗА). Начнется выполнение программы. Индикатор горит постоянно, пока выполняется программа.

- i** Во время выполнения программы ведется обратный отсчёт продолжительности программы. Появляются символы, которые показывают, какой этап программы выполняется в данный момент.

Сушка

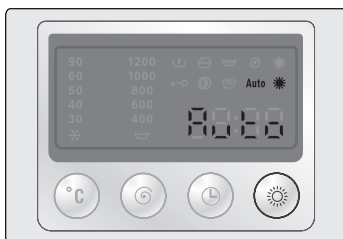
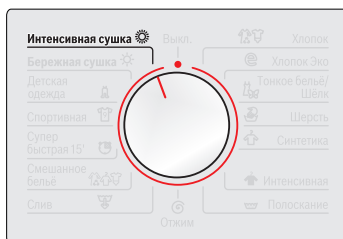

- ❑ Откройте водопроводный кран.
- ❑ **i** Так как сушка осуществляется по принципу конденсации, водопроводный кран в процессе сушки должен оставаться открытым.
- ❑ Установите ручку выбора программ на **Интенсивная сушка** ☀ или **Бережная сушка** ☀.
- ❑ Нажатием на кнопку ☀ (**СУШКА**) настройте нужную продолжительность сушки или автоматическую сушку. На дисплее высвечивается следующая информация:
 - символ продолжительности сушки или автоматической сушки,
 - время выполнения программы.
- ❑ Нажмите кнопку ▷|| (ПУСК/ПАУЗА). Начнется выполнение программы сушки.
- ❑ **i** Во время выполнения программы ведется обратный отсчёт продолжительности программы. Появляется символ сушки.

Стирка/сушка в непрерывном режиме

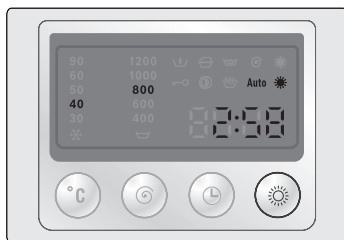

- Откройте водопроводный кран.
- Выберите нужную программу стирки.
- Выберите дополнительные функции.
- Нажмите кнопку ☀ (СУШКА) для настройки продолжительности сушки или автоматической сушки, программа стирки и сушки будет выполняться в непрерывном режиме.
- i** Время выполнения программы изменяется после настройки программы сушки. См. с. 29.
- i** Если в этом нет особой надобности, не прерывайте процесс сушки. Если необходимо остановить сушку, прежде чем открыть дверцу загрузочного люка, включите 15-минутную программу охлаждения.
- i** Для выбранной программы появятся:
 - заданная скорость отжима,
 - заданная температура стирки,
 - символ продолжительности сушки или автоматической сушки,
 - время выполнения программы.
- Нажмите кнопку ▷|| (ПУСК/ПАУЗА). Начнется выполнение программы.
- i** Во время выполнения программы ведется обратный отсчёт продолжительности программы. Появляются символы, которые показывают, какой этап программы выполняется в данный момент.

Стирка/сушка с индивидуальными настройками

Вы можете изменить настройки в соответствии с Вашими требованиями.

Ниже помещен общий обзор изменяемых настроек.

Затем приводится подробное описание операций изменения настроек.

Общий обзор



*Возможна комбинация индивидуальных настроек.

**Данную функцию рекомендуется использовать для предотвращения нарушений в работе машины в результате случайного прикосновения.

Температура стирки

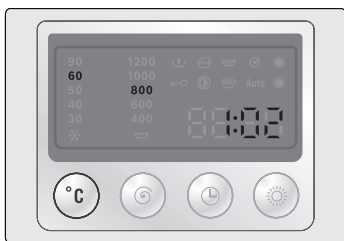

Заданную температуру стирки можно изменить.

- Нажимайте кнопку °C (ТЕМПЕРАТУРА) до тех пор, пока не появится нужная температура.

i Для разных видов белья предусмотрены различные программы с соответствующими температурами.

Скорость отжима



Заданную скорость отжима можно изменить.

- Нажимайте кнопку **Отжим** ⌚, пока не появится нужная скорость отжима.

i При выборе настройки "☹" (без окончательного отжима) белье остается в воде, в которой производилось последнее полоскание. Прежде чем вынуть белье, необходимо выполнить программу **Слив** 🚰 или **Отжим** ⌚. Нажмите кнопку ⌚, чтобы выбрать нужную скорость отжима, или на кнопку ▶⏸ (ПУСК/ПАУЗА) для выполнения цикла отжима с заданной скоростью.

i Изменить число оборотов можно в любое время. Для этого нажимайте кнопку ⌚ до тех пор, пока не появится новое значение числа оборотов. Настройка "☹" (без окончательного отжима) может быть произведена до начала полоскания.

ОТЛОЖЕННОЕ ОКОНЧАНИЕ

Пример для программы
Синтетика  40 °C:

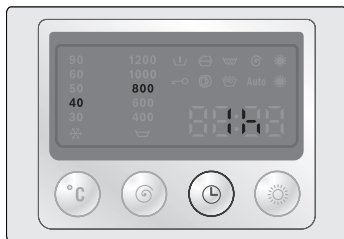



Перед запуском программы определите, на сколько часов должен быть отложен пуск.

- ❑ Нажмите кнопку  **ОТЛОЖЕННОЕ ОКОНЧАНИЕ**. На дисплее появится минимальное время "ОТЛОЖЕННОГО ОКОНЧАНИЯ" для выбранной программы, например, 1h (1 час).

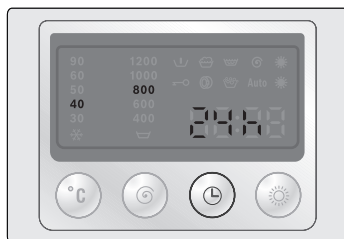
i Минимальное время "ОТЛОЖЕННОГО ОКОНЧАНИЯ" для отдельных программ разное. Оно зависит от продолжительности выбранной программы.



- ❑ Нажимайте кнопку  "**ОТЛОЖЕННОЕ ОКОНЧАНИЕ**" до тех пор, пока на дисплее не появится нужное количество часов.

i Настройка времени "ОТЛОЖЕННОГО ОКОНЧАНИЯ" производится с шагом в один час. Максимальное время на которое можно отложить завершение выполнения программы составляет 24 часа (**24h**). После настройки времени "ОТЛОЖЕННОГО ОКОНЧАНИЯ" на **24h** в результате еще одного нажатия на кнопку  **ОТЛОЖЕННОЕ ОКОНЧАНИЕ** машина переходит в режим выполнения программы.

Вы можете изменить другие настройки или

- ❑ нажать кнопку  (ПУСК/ПАУЗА). Начинается отсчет времени "ОТЛОЖЕННОГО ОКОНЧАНИЯ".

i Происходит обратный почасовой отсчет времени "ОТЛОЖЕННОГО ОКОНЧАНИЯ". В надлежащее время произведется автоматический запуск программы и отобразится время ее выполнения.

i Можно изменить время "ОТЛОЖЕННОГО ОКОНЧАНИЯ" или сразу же запустить программу. Для этого:

- Нажмите кнопку  (ПУСК/ПАУЗА). На дисплее появится время выполнения программы.

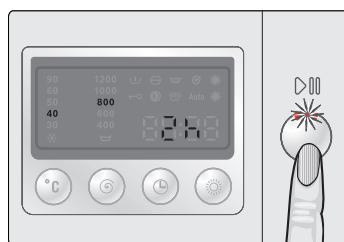

- Чтобы сразу же запустить программу, нажмите кнопку ▷⏸ (ПУСК/ПАУЗА). При необходимости измените время "ОТЛОЖЕННОГО ОКОНЧАНИЯ".
 - Нажмите кнопку ▷⏸ (ПУСК/ПАУЗА).
- i** Если выполнение программы прерывается поворотом ручки выбора программ или происходит отмена программы, заданное время "ОТЛОЖЕННОГО ОКОНЧАНИЯ" также отменяется. На дисплее появляется время выполнения новой выбранной программы. Время "ОТЛОЖЕННОГО ОКОНЧАНИЯ" необходимо настроить заново (см. также главы **Изменение программы**, с. 37 и **Отмена программы**, с. 37).
- i** В течение времени "ОТЛОЖЕННОГО ОКОНЧАНИЯ" белье можно доложить в любой момент. Закройте дверцу загрузочного люка.

БЛОКИРОВКА

Вы можете защитить Вашу стирально-сушильную машину от изменения выбранных функций по неосторожности.

При включенной блокировке:

- в процессе выполнения программы не могут быть изменены настройки,
- мигает символ \rightarrow , если по неосторожности производится изменение установки программы,
- после выключения и повторного включения машины текущая программа продолжается с момента, когда она была прервана,
- по окончании программы отображается время выполнения программы 0:01, дверца загрузочного люка не может быть открыта. После выключения блокировки дверцу загрузочного люка можно открыть, если на индикаторе высвечивается "-0-".

Включение блокировки

- Установите ручку выбора программ на нужную программу и, при необходимости, произведите другие настройки.
- Загрузите белье и закройте дверцу загрузочного люка.
- Нажмите кнопку $\triangleright \parallel$ (ПУСК/ПАУЗА). Начнется выполнение программы.
- Отпустите кнопку $\triangleright \parallel$ (ПУСК/ПАУЗА).

Пример для программы
Синтетика \uparrow 40 °C:

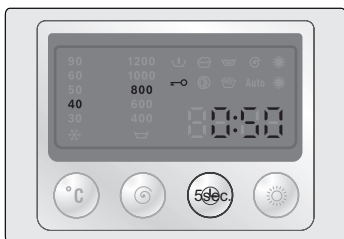

Выключение блокировки

- Нажмите кнопку \odot "ОТЛОЖЕННОЕ ОКОНЧАНИЕ" и удерживайте ее нажатой (ок. 5 секунд), пока не появится символ \rightarrow .
- Отпустите кнопку \odot "ОТЛОЖЕННОЕ ОКОНЧАНИЕ" - блокировка для защиты детей включена, символ отображается непрерывно.

Для внесения изменений в уже выбранную программу или для её завершения необходимо отключить блокировку для защиты детей. При выборе другой программы символ \rightarrow будет продолжать мигать и блокировку для защиты детей можно отключить. При этом выполняемая программа будет прервана и перейдет в состояние готовности.

- Нажмите кнопку \odot "ОТЛОЖЕННОЕ ОКОНЧАНИЕ" и удерживайте ее нажатой (ок. 5 секунд), пока не погаснет символ \rightarrow .
- В случае сбоя в подаче электропитания блокировка не выключается.

СИГНАЛ

Звуковой сигнал подается

- при включении/выключении дополнительных функций (кнопки),
- на некоторых этапах выполнения программы (например, пуск программы, окончание программы), при сбоях в работе и неисправностях.

Переход в режим настройки сигнала

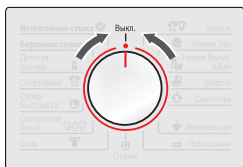

1. Установить на **ВЫКЛ**



2. На 1 щелчок вправо



3. Удерживать в нажатом положении и

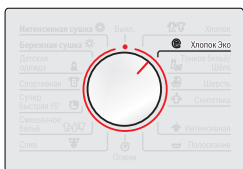

4. На 1 щелчок вправо



5. Отпустить и выбрать цифру от 0 до 4



Установка громкости...



6. Звуковые сигналы кнопок*

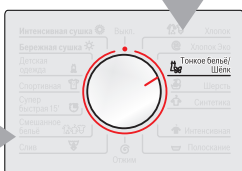

6. На 1 щелчок вправо



7. Сигналы для передачи информации*

- После настройки установите ручку выбора программ на **ВЫКЛ**, громкость сигнала сохраняется.

* При необходимости произведите многократную настройку.

Во время стирки/сушки





Изменение программы

Если Вы по ошибке выбрали не ту программу:

- Если включена блокировка для защиты детей, ее необходимо временно выключить, см. с. 35.
- Установите ручку выбора программ на новую программу. При необходимости измените другие настройки.
- Нажмите кнопку ▷∞ (ПУСК/ПАУЗА). Начнется выполнение программы.
- Если это нужно, снова включите блокировку (см. с. 35).

Отмена программы





Если Вы хотите завершить программу до окончания времени ее выполнения и вынуть белье:

- Если включена блокировка для защиты детей, ее необходимо выключить, см. с. 35.
- Установите ручку выбора программ на **Слив** , **Отжим**  или **Полоскание** . При необходимости выберите скорость отжима - кроме настройки "□" (без окончательного отжима).
- i** Если программа прерывается при высокой температуре, следует выбрать **Полоскание** , чтобы охладить белье.
- В случае отмены программы сушки выберите 15-минутную программу охлаждения для снижения температуры белья.
- Нажмите кнопку ▷∞ (ПУСК/ПАУЗА).
- Если нужно, снова включите блокировку для защиты детей.
- Дождитесь окончания программы.
- Выключите блокировку.
- Установите ручку выбора программ на **ВЫКЛ.**

Прерывание программы

- ❑ Откройте дверцу загрузочного люка.
- ❑ Выньте белье.
- ❑ Если программа была прервана при высокой температуре (например, при выполнении программы сушки), не открывайте машину, пока она не остынет.



Для прерывания программы без изменения порядка ее выполнения:

- ❑ Нажмите кнопку  (ПУСК/ПАУЗА) во время стирки. На дисплее появится "PAUS" (ПАУЗА). Если в это время мигает символ "Дверца загрузочного люка может быть открыта"  через 1 минуту дверцу можно открывать. Когда высвечиваются символ  и "OPEN", при необходимости можно открыть дверцу загрузочного люка, положить/вынуть белье и снова закрыть дверцу.
- ❑ Чтобы продолжить выполнение программы, снова нажмите кнопку  (ПУСК/ПАУЗА).
- ❑ Активизация функции паузы невозможна в процессе выполнения цикла сушки и при определении давления воды. Если программа была прервана при высокой температуре или при высоком уровне воды, символ "Дверца загрузочного люка может быть открыта" НЕ появляется.

По окончании стирки/сушки



i Дисплей:

- Все символы на дисплее состояния гаснут, отображается температура стирки и скорость отжима
- время выполнения программы стоит на отметке **-0-**,
- при включенной блокировке для защиты детей горит символ , время выполнения программы стоит на отметке 0:01, необходимо выключить блокировку, см. с. 35,
- если во время стирки было зафиксировано сильное пенообразование, горит символ .

i Если по окончании процесса сушки мигает символ сушки , а белье высушено недостаточно, при следующей сушке принимайте во внимание следующие указания:

- При загрузке белья соблюдайте рекомендованный уровень загрузки.
- Установите **"Отжим"** на максимальную рекомендованную скорость до начала процесса сушки

Установите ручку выбора программ на **ВЫКЛ.**

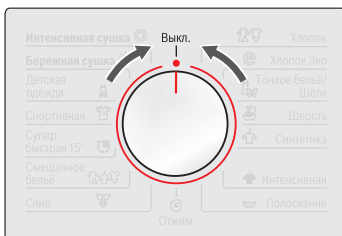



**Выбрана настройка "☰"
(без окончательного отжима)**





или

i Дисплей:

- на индикаторе текущего статуса выполнения программы появляются символ , ☰ без окончательного отжима и температура стирки,
- время выполнения программы и стоят на "----",
- при включенной блокировке для защиты детей горит символ ,
- если во время стирки было зафиксировано сильное пенообразование, горит символ .

Выключите блокировку.

Выберите дополнительную программу **Слив** , **Отжим** ; или нажмите кнопку  (ПУСК/ПАУЗА).

При необходимости включите блокировку.

После выполнения дополнительной программы:

Выключите блокировку.

Выгрузка белья

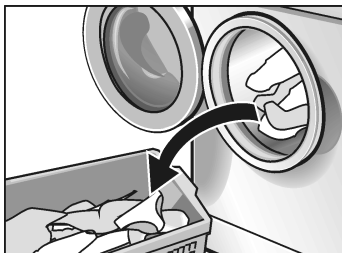

- Установите ручку выбора программ на **ВЫКЛ.**
- Закройте водопроводный кран.
- Откройте дверцу загрузочного люка

Если дверца загрузочного люка не открывается: Подождите 2 минуты (действует функция защиты) или

в стиральной машине еще есть вода, если Вы выбрали "☹" (без окончательного отжима). Выберите программу **Слив** ☹ или **Отжим** ☺ и нажмите на кнопку ▷||| (ПУСК/ПАУЗА).

- Выньте белье.

Внимание

Обратите внимание на то, чтобы в барабане и резиновом уплотнителе не оставались посторонние предметы (например, монеты, канцелярские скрепки) - **Опасность появления ржавчины!**

- Оставьте дверцу загрузочного люка и люк для моющих средств открытыми, чтобы остаток влаги мог испариться из стирально-сушильной машины.

После сушки:

- Сразу же достаньте белье из машины во избежание его слеживания. Это особенно важно при стирке синтетических текстильных изделий.

Хлопок и лен



- **Предназначенное для глажения** белье следует скатать, чтобы предотвратить его полное высыхание перед глажением.
- **Не требующее глажения** белье необходимо расправить и аккуратно сложить.

Не требующее особого ухода/синтетика

- Рубашки и блузки повесить по отдельности на плечики.



Специальная обработка

Замачивание

- Загрузите белье одного цвета.
- Добавьте средство для замачивания в соответствии с указаниями изготовителя в отсек II.
- Установите ручку выбора программ на **Хлопок**  и температуру стирки на **30 °C**.
- Нажмите кнопку  (ПУСК/ПАУЗА). Начнется выполнение программы.
- Примерно через 10 минут установите ручку выбора программ на **ВЫКЛ**. Белье находится в воде.
- По истечении необходимого времени замачивания выберите программу. Мыльная вода сливается.
- i** Для основной стирки используйте небольшое количество моющего средства.

Подкрахмаливание

Не обрабатывайте белье предварительно кондиционером.

- Загрузите белье.
- Отмерьте средство для подкрахмаливания в расчете примерно на 15 литров воды. Предварительно растворите его в соответствии с указаниями изготовителя.
- Ручку выбора программ установите на **Полоскание** .
- Настройте скорость отжима; возможна также настройка "☐" (без окончательного отжима).
- Нажмите кнопку  (ПУСК/ПАУЗА).

Когда поступит вода:

- Немного выдвиньте кювету для моющих средств и
- Добавьте раствор крахмала в отделение I.
- Закройте кювету для моющих средств.

Окрашивание

Если была выбрана настройка "☐" (без окончательного отжима), в заключение выберите программу **Слив** .

Применяйте только красители, безопасные для окружающей среды и пригодные для использования в стиральных машинах.

Внимание

Нельзя полностью исключить изменение окраски белья при последующей стирке.

- Применяйте краситель, соблюдая указания изготовителя.

После окрашивания:

- Добавьте $\frac{1}{2}$ мерного стакана моющего средства в отделение II.
- Без белья в барабане выполните программу **Хлопок**  при температуре **90 °C**.
- Промойте резиновый уплотнитель.

Внимание

Отбеливатели могут содержать серу и хлор. Это может привести к появлению ржавчины на деталях стирально-сушильной машины. Не отбеливайте белье в машине.

Очистка и уход

⚠ Опасность поражения электрическим током!

В первую очередь всегда отключайте машину от сети электропитания.

Никогда не мойте стирально-сушильную машину струей воды.

⚠ Опасность взрыва!

Никогда не используйте для чистки растворитель.

Очистка корпуса, панели управления и шлангов

В случае необходимости:

- Используйте теплый мыльный раствор или мягкое, не абразивное чистящее средство.
- Вытирайте насухо мягким полотенцем.

Очистка барабана

Если из-за оставшихся посторонних металлических предметов (например, монеты, канцелярские скрепки, булавки, гвозди) появились пятна ржавчины:

- Используйте чистящие средства, не содержащие хлор; соблюдайте указания изготовителя. Никогда не применяйте металлическую губку.

Очистка кюветы для моющих средств

Если накопились отложения моющего средства или средства по уходу

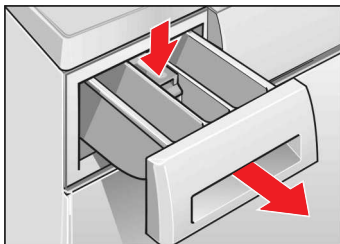

- Выдвиньте кювету для моющих средств до упора,
- прижмите вставку вниз и
- полностью извлеките кювету.

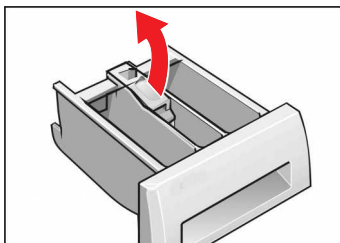

- Откройте вставку.
- Промойте под струей воды и высушите кювету для моющих средств и вставку.

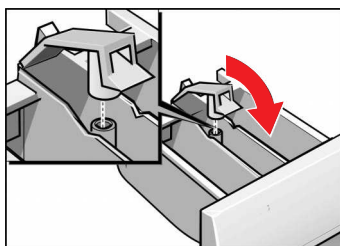

- Закройте вставку и прижмите до щелчка.
- i** Втулку вставки поместите на направляющий стержень.
- Задвиньте кювету для моющих средств.

Очистка насоса

Слив мыльной воды

Если мыльная вода не откачивается полностью, то насос заблокирован посторонними предметами или производилась стирка ворсистого белья.

(до 20 литров - подготовьте подходящую емкость)

⚠ Опасность ошпаривания!

Сначала дождитесь, пока горячая мыльная вода остынет.

Не позволяйте детям и домашним животным приближаться к машине.

Установите ручку выбора программ на **Off** (ВЫКЛ).

Откиньте крышку цоколя.

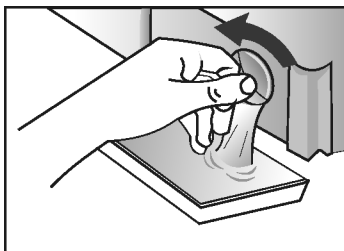
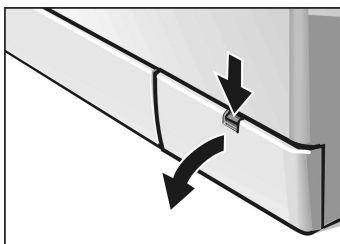

Осторожно отвинтите крышку насоса - не снимая полностью - и слейте оставшуюся воду в приготовленную емкость (остатки в виде капель могут стечь на тряпку). Повторяйте операцию, пока вода полностью не будет слита из машины.

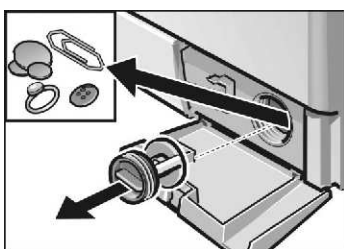

Снимите крышку насоса.

Освободите внутреннее пространство от посторонних предметов/ворса и очистите его. Крыльчатка насоса должна проворачиваться. Удалите остатки щелочи и ворс с резьбы крышки насоса и корпуса насоса.

Вставьте крышку насоса и прикрутите ее.

Установите и закройте крышку отсека для сервисного обслуживания.

Чтобы избежать перерасхода моющего средства при следующей стирке

Налейте 1 литр воды в отделение II.

Выберите программу **Слив** .

Очистка сетчатого фильтра в шланге для подачи воды

Если вода не поступает в машину или поступает в недостаточном количестве.

Сначала сбросьте давление в шланге для подвода воды:

- Закройте водопроводный кран.
- Ручку выбора программ установите на любую программу (кроме **Отжим** ☉/**Слив** ☼).
- Нажмите кнопку ▷||| (ПУСК/ПАУЗА), прогоните программу в течение прим. 40 секунд.
- Установите ручку выбора программ на **ВЫКЛ.**

Очистка сетчатого фильтра на водопроводном кране

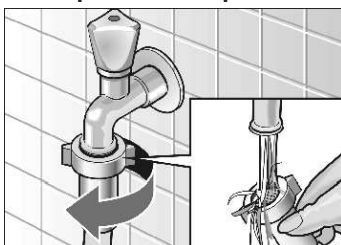

- Отсоедините шланг от водопроводного крана.
- Промойте фильтр под струей воды.
- Подсоедините шланг.

Очистка сетчатого фильтра на стирально-сушильной машине



- Отсоедините шланг с обратной стороны машины.

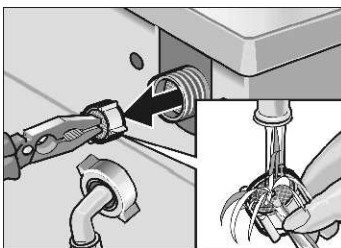

- Снимите фильтр и промойте под струей воды.
- Установите фильтр и снова подсоедините шланг.
- Откройте водопроводный кран и проверьте, не просачивается ли вода. Если вода просачивается, проверьте правильность положения фильтра.
- Закройте водопроводный кран.

Удаление известкового налета с поверхностей машины

Внимание

Средства для удаления известкового налета содержат кислоты, которые могут разъедать детали машины и изменять окраску белья.

При правильной дозировке мощного средства Вам не потребуется удалять известковый налет с поверхностей машины.

Если все же необходимо удалить известковый налет, действуйте согласно инструкции изготовителя соответствующего средства.

Устранение незначительных неисправностей







В случае, когда требуется ремонт, или если Вы не можете самостоятельно устранить неисправность с помощью следующей таблицы:



- Установите ручку выбора программ на **ВЫКЛ.**
- Отключите машину от электросети.
- Закройте водопроводный кран.
- Вызовите специалиста Сервисной службы, см. с. 53.

⚠ Опасность поражения электрическим током!
Доверяйте ремонт только специалистам Сервисной службы или авторизованного дилера.

Индикация неисправностей

Текст на дисплее; подается звуковой сигнал	Возможная причина	Способ устранения
F:16	Неправильно закрыта дверца загрузочного люка.	Проверьте, не прищемило ли белье; закройте дверцу загрузочного люка.
F:17	Не открыт водопроводный кран.	Откройте водопроводный кран.
	Согнут или пережат шланг для подачи воды.	Устраните причину.
	Засорился сетчатый фильтр в шланге для подачи воды.	Произведите чистку фильтра, см. с. 46.
F:18	Слишком низкое давление воды.	Устраните причину.
	Насос заблокирован посторонними предметами.	Произведите чистку насоса, см. с. 45.
	Засорилась канализационная труба и/или сливной шланг.	Прочистите канализационную трубу и/или сливной шланг.
	Во время сушки слишком много остаточной воды в барабане.	Остановите программу сушки, перед сушкой выберите программу Отжим  .







Неисправность	Причина	Способ устранения
Дверца загрузочного люка не открывается.	В машине еще есть вода, выбрана функция "□" (без окончательного отжима). Включена функция защиты.	Выберите Слив  или Отжим  .
Остатки моющего средства в кювете для моющих средств.	Моющее средство влажное или с комками. Использовано труднорастворимое моющее средство в таблетках.	Подождите 2 минуты. Почистите и высушите кювету для моющих средств, см. с. 44. Применяйте дозатор для жидких моющих средств. Перед помещением в отделение II раздавите таблетки в упаковке.
Запах в машине.	Стирка в основном при низких температурах и/или с использованием жидкого моющего средства.	Выполните программу Хлопок 90 °C без белья. Для этого используйте универсальное моющее средство.
Не горят индикаторы.	В квартире сработал предохранитель. Отключение электроэнергии.	Замените предохранитель. В случае повторного возникновения неисправности вызовите специалиста Сервисной службы. После появления тока выполнение программы продолжится. Если белье необходимо вынуть, действуйте в соответствии с описанием в разделе Очистка насоса , см. с. 45.
Программа не запускается.	Не закрыта дверца загрузочного люка. Не нажата кнопка  (ПУСК/ПАУЗА).	Проверьте, не прищемило ли белье. Закройте дверцу загрузочного люка (щелчок). Нажмите кнопку  (ПУСК/ПАУЗА) .
Не поступает вода или не подается моющее средство.	Не открыт водопроводный кран. Согнут или пережат шланг для подачи воды. Засорился сетчатый фильтр в шланге для подачи воды.	Откройте водопроводный кран. Произведите чистку фильтра, см. с. 46.
Не подается моющее средство из отделение I.	Выбрана программа без  (ПРЕДВАРИТ. СТИРКА).	Выберите программу с  (ПРЕДВАРИТ. СТИРКА).
В барабане не видно воды.	Неисправность отсутствует. Уровень воды ниже, чем можно увидеть.	

Неисправность	Причина	Способ устранения
Не откачивается полностью мыльная вода.	Насос заблокирован посторонними предметами.	Произведите чистку насоса, см. с. 45.
	Производилась стирка ворсистого белья. Засорилась канализационная труба или сливной шланг.	Прочистите канализационную трубу и/или сливной шланг.
Из-под машины выступает вода.	Негерметичное винтовое соединение шланга для подачи воды.	Затяните соединение.
	Шланг для слива воды негерметичный.	Замените сливной шланг.
Пена вытекает из кюветы для моющих средств. Если было добавлено слишком много моющего средства, на дисплее появляется символ  .	Добавлено слишком много моющего средства или использовано моющее средство, не предназначенное для машинной стирки.	Смешайте 1 столовую ложку кондиционера с ½ литра воды и добавьте в отделение II кюветы для моющих средств. Для следующей стирки используйте меньше моющего средства или моющее средство, предназначенное для машинной стирки.
Отжим белья произведен неправильно.	Крупные предметы одежды свернулись и неравномерно распределились в барабане. В целях безопасности автоматически был отменен окончательный отжим с большим числом оборотов.	Не загружайте в барабан только крупные предметы одежды.
Множественное начало отжима.	Неисправность отсутствует. Система контроля дисбаланса пытается его устранить, многократно начиная отжим.	
Результат стирки неудовлетворительный.	Степень загрязнения больше допустимой или превышено рекомендованное количество загружаемого белья.	Выберите подходящую программу и нажмите кнопку  (ИНТЕНСИВНАЯ) или уменьшите количество загружаемого белья.
	Добавлено недостаточно моющего средства.	Добавьте моющее средство, соблюдая указания изготовителя.
Остатки моющего средства на белье.	Некоторые моющие средства, не содержащие фосфатов, выделяют нерастворимый в воде осадок, который может проявляться в виде светлых пятен на белье.	Сразу же выполните Полоскание  или после сушки вычистите белье щеткой.
Серые пятна на белье.	Загрязнение мазью, жиром или маслом.	При следующей стирке добавьте максимальное количество моющего средства и установите максимальную температуру.

Неисправность	Причина	Способ устранения
Время выполнения программы изменяется в процессе ее выполнения.	Неисправность отсутствует. См. также указания в разделе Дисплей, время выполнения программы с. 11.	
Сокращение времени выполнения программы.	Неисправность отсутствует. При стирке небольшого количества белья в зависимости от выбранной программы время ее выполнения может сократиться прим. на 30 минут.	
Увеличение времени выполнения программы.	В результате передозировки моющего средства образовалось слишком много пены. Для обеспечения высокого качества полоскания был включен дополнительный цикл полоскания и дополнительный отжим. Если было добавлено слишком много моющего средства, на дисплее появляется символ  . В случае значительного дисбаланса при отжиге возможно увеличение времени прим. на 10 минут в результате многократных попыток распределения белья. Если производится нагрев очень холодной воды, возможно увеличение времени на 20 минут.	Во время следующей стирки используйте меньше моющего средства. Для уменьшения дисбаланса одновременно стирайте белье разных размеров.
Программа сушки не запускается.	Программа сушки не выбрана. Не настроены продолжительность сушки/режим сушки, или настроенная продолжительность сушки слишком мала. Не открыт водопроводный кран. Не закрыта дверца загрузочного люка. Блокирован насос.	Выберите нужную программу сушки. Настройте соответствующую продолжительность сушки. Откройте водопроводный кран. Проверьте, не прищемило ли белье. Закройте дверцу загрузочного люка (щелчок). Произведите чистку насоса, см. с. 45.

В случае повторного возникновения неисправности вызовите специалиста Сервисной службы, см. с. 53.

Параметры расхода

Стандартная программа	Дополни - тельная функция	Загрузка	Параметры расхода **		Время выпол- нения про- граммы
			Электро- энергия	Вода	
Хлопок 40 °С	-	5 кг	0,46кВт*ч	51,6 л	1:08 ч
Хлопок 60 °С	-	5 кг	1,02кВт*ч	51,5 л	1:25 ч
Хлопок Эко 60 °С	(ИНТЕН- СИВНАЯ) ☼*	5 кг	0,90кВт*ч	44,9 л	2:10 ч
Хлопок 90 °С (горячая мыльная вода перед сливом разбавляется прим.7 литрами холодной воды)	-	5 кг	1,72кВт*ч	58,6 л	1:50 ч
Тонкое бельё/Шёлк 30 °С	-	2 кг	0,32кВт*ч	39 л	0:37 ч
Шерсть  30 °С	-	2 кг	0,17кВт*ч	33,1 л	0:41 ч
Синтетика  40 °С	-	2,5 кг	0,34кВт*ч	33,8 л	0:50 ч
Интенсивная  30 °С	-	2,5 кг	0,32кВт*ч	52,1 л	1:06 ч
Детская одежда 40 °С	-	5 кг	0,81кВт*ч	73,5 л	1:23 ч
Спортивная 30 °С	-	2,5 кг	0,21кВт*ч	38,6 л	0:41 ч
Супербыстрая 15' 30 °С	-	2 кг	0,21кВт*ч	34,8 л	0:15 ч
Смещанное бельё 40 °С	-	2,5 кг	0,60кВт*ч	36,2 л	0:50 ч
Интенсивная сушка 	-	2,5 кг	1,83кВт*ч	30,6 л	1:51 ч
Бережная сушка 	-	1,5 кг	1,16кВт*ч	29 л	1:27 ч
Хлопок Эко 60 °С +Интенсивная сушка  (2 цикла автоматической сушки)	(ИНТЕН- СИВНАЯ) ☼*	5 кг	4,56кВт*ч	106 л	5:52 ч (2:10ч + 3:42 ч)

* Настройка программы с опцией (ИНТЕНСИВНАЯ) ☼* для испытания согласно EN 50 229 по образцу IEC 50 229.

** Параметры расхода отклоняются от указанных значений в зависимости от давления воды, ее жесткости и исходной температуры, а также от температуры в помещении, вида, количества и степени загрязнения белья, от свойств используемого моющего средства, от перепадов напряжения в сети и выбранных дополнительных функций.

Сервисная служба

Прежде чем вызвать специалиста Сервисной службы, убедитесь, что Вы не можете самостоятельно устранить причину неисправности, см. с. 48.

Даже в период действия гарантии консультации специалиста платные.

Адрес ближайшей Сервисной службы Вы можете определить по прилагаемому перечню. При вызове специалиста Сервисной службы всегда указывайте номер изделия (E-Nr.) и заводской номер (FD) Вашего прибора.

Фирменная табличка

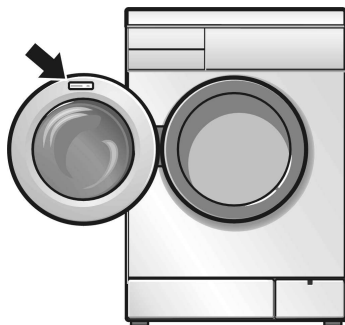

Эти данные Вы найдете на фирменной табличке с внутренней стороны открытой дверцы загрузочного люка и на заключенном в широкую рамку поле заводской таблички за названием с передней стороны машины.

Номер прибора	
Номер E _____	(FD) _____

Номер изделия **Заводской номер**

Впишите сюда номера Вашей машины.

Назвав правильно номер изделия и заводской номер, Вы избежите ненужных приездов специалиста и связанных с этим дополнительных затрат.

Установка, подключение и транспортировка

Указания по технике безопасности

⚠ Опасность травмирования!

Стирально-сушильная машина очень тяжелая. Приподнимайте осторожно.

Внимание

Замерзшие шланги могут разорваться/потрескаться. Не устанавливайте стирально-сушильную машину на открытом воздухе и/или в местах, где существует угроза замерзания.

Не приподнимайте машину за выступающие части (например, дверцу загрузочного люка) - это может привести к ее повреждению.

Помимо приведенных здесь указаний могут действовать особые предписания служб энергоснабжения и водного хозяйства.

В случае возникновения сомнений вызовите для подключения специалиста.

Комплект поставки

- сливной шланг,
- шланг для подачи воды,
- изогнутый держатель для навешивания сливного шланга, например, на раковину,
- сетевой кабель с вилок.

В барабане может присутствовать остаточная влага, что связано с проведением последней проверки машины на заводе-изготовителе.

В зависимости от условий подключения дополнительно может потребоваться:

- 1 хомут для шланга Ø 24-40 мм (в специализированном магазине), для подключения к сифону.

В пакете:

- Заглушки для отверстий, остающихся после удаления транспортировочных фиксаторов.

Необходимый инструмент

Может потребоваться следующий инструмент:

- Кольцевой ключ SW 13 для снятия транспортировочных фиксаторов,
- уровень для установки машины в горизонтальном положении.

Размеры

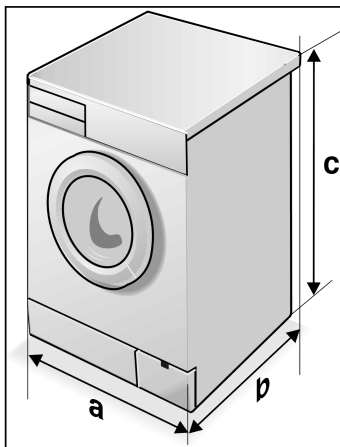

a = 600 мм

b = 560 мм

c = 850 мм

Вес 73 кг

Поверхность для установки

Большое значение имеет устойчивость машины, иначе она будет "гулять" во время отжима.

Площадка для установки должна быть ровной и прочной. Для установки не подходят мягкие напольные покрытия, например, ковры или полы из вспененных материалов.

Если стирально-сушильная машина устанавливается на деревянном полу:

- Установите ее, по возможности, в углу.
- Прикрутите к полу водостойкий деревянный настил (толщиной не менее 30 мм).
- Закрепите опоры машины кронштейнами*.

Если стирально-сушильная машина устанавливается на цоколь:

- Закрепите опоры машины кронштейнами*.

* Кронштейны (комплект) имеются в продаже в специализированных магазинах или в Сервисной службе, номер для заказа WMZ 2200.

Удаление транспортных креплений

⚠ Внимание

Перед первым включением машины снимите транспортировочные фиксаторы.

Сохраните транспортировочные фиксаторы, они могут потребоваться в дальнейшем для транспортировки (например, при переезде).

- ❑ Ослабьте болты **A** при помощи ключа SW 13 до их свободного вращения во втулках.
- ❑ Снимите четыре транспортировочных фиксатора. Если наклонить машину, то они упадут на пол.

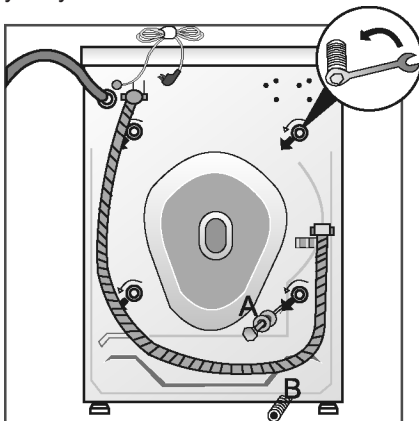

- ❑ Установите заглушки.

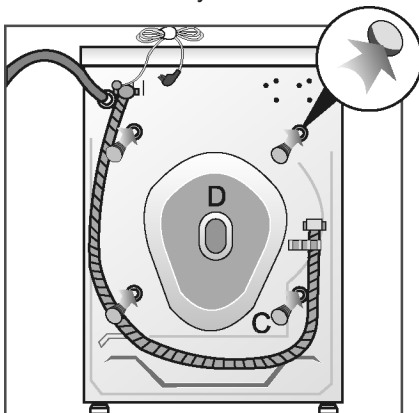

Встраивание

Встраивать машину следует до подключения к электросети.

Стирально-сушильную машину можно встраивать в кухонную мебель. Для этого потребуется ниша шириной 60 см.

- Машину следует устанавливать только под сплошной столешницей, надежно соединенной с соседними шкафами.

Внимание

В целях безопасности при встраивании под столешницей необходимо установить специальную панель*. Устанавливать ее вместо крышки стирально-сушильной машины должен специалист.

- * Комплект имеется в продаже в специализированных магазинах или в Сервисной службе, номер для заказа WMZ 2420.

Длина шлангов и кабелей

Левостороннее подключение

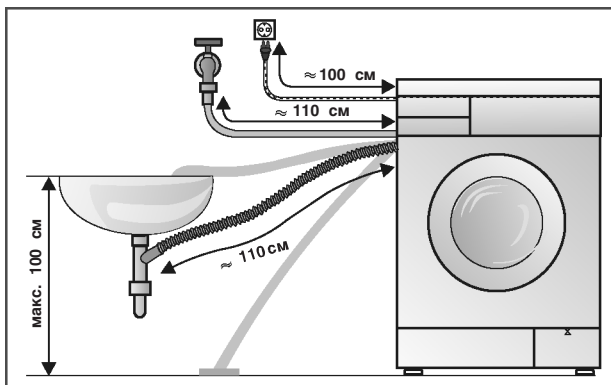

Правостороннее подключение

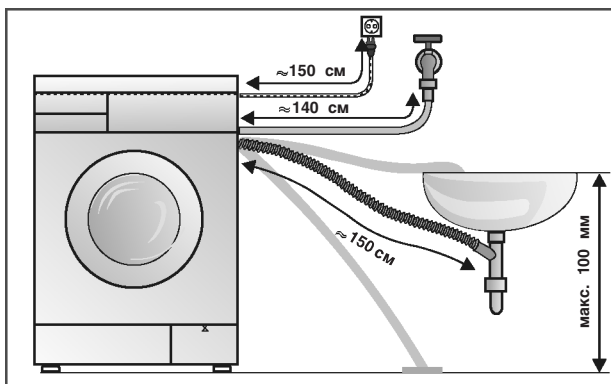

Шланг-удлинитель

Имеется в продаже в специализированных магазинах:

- шланг-удлинитель (ок. 2,20 м).

Подключение к водопроводной сети

Шланг для подачи воды

⚠ Опасность поражения электрическим током!

Во избежание утечки воды и нанесения ущерба имуществу обязательно следуйте указаниям, приведенным в этой главе!

Внимание

Для эксплуатации стирально-сушильной машины используйте только холодную водопроводную воду. Не подключайте машину к смесителю водонагревателя низкого давления.

В случае возникновения сомнений вызовите для подключения специалиста.

Используйте только шланг для подачи воды, входящий в комплект поставки или приобретенный в специализированном магазине!

Шланг для подачи воды не следует

- сгибать или пережимать,
- переделывать или перерезать (потеря прочности).

Пластиковую резьбу следует затягивать только вручную. Не снимайте фильтры с шланга для подачи воды.

Проверьте давление воды в водопроводной сети:

- Давление воды должно составлять 1 ... 10 бар (когда водопроводный кран открыт, расход не менее 8 л/мин).
- При более высоком давлении воды установите редуцирующий клапан.

Подсоедините шланг для подачи воды:

- с обратной стороны машины и ...

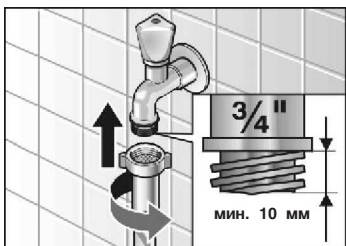
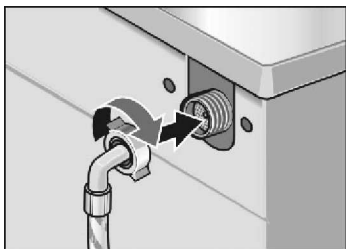

- к водопроводному крану.

После подключения шланга для подачи воды:

- Полностью откройте водопроводный кран и проверьте герметичность в местах соединения.

Сливной шланг

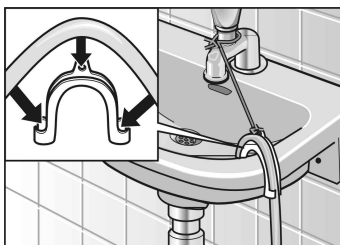
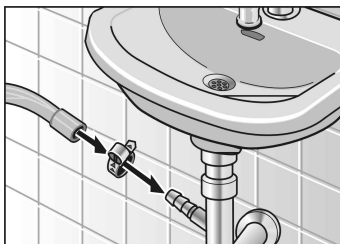

Внимание

Не сгибайте и не вытягивайте шланг.

Разница по высоте между поверхностью установки машины и сливом: не более 100 см.

Слив в сифон:

- Поставьте в месте соединения хомут, \varnothing 24-40 мм (имеются в продаже в специализированных магазинах).

Слив в раковину:

Внимание

Сток раковины не должен быть закрыт.

- Следите за тем, чтобы сливной шланг внезапно не отсоединился.
- Во время слива проверьте, достаточно ли быстро вытекает вода.

Установка в горизонтальном положении

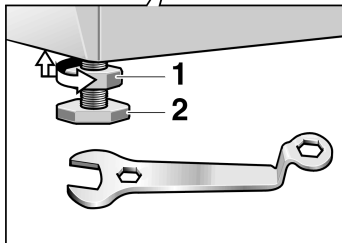
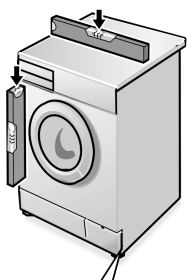

Все опоры машины должны неподвижно стоять на полу. Машина не должна шататься.

Установите машину горизонтально при помощи четырех регулируемых опор и уровня:

- Ослабьте контргайку **1** при помощи гаечного ключа по часовой стрелке.
- Измените высоту, поворачивая опору **2**.
- Затяните контргайку **1**, повернув ее к корпусу.

Подключение к электросети

Внимание

Машина подключается только к сети переменного тока через установленную надлежащим образом розетку с заземляющим контактом.

Сетевое напряжение должно соответствовать напряжению, указанному на машине (заводская табличка).

Величина потребляемой мощности, а также расчетный ток предохранителей указаны на заводской табличке машины.

Убедитесь, что:

- вилка и розетка подходят друг к другу,
- поперечное сечение кабеля является достаточным,
- заземляющее устройство установлено надлежащим образом.

Замена электрического кабеля (при необходимости) должна производиться только квалифицированным электриком.

Запасной электрический кабель можно приобрести через Сервисную службу.

Не используйте разветвители или удлинители.

Если используется УЗО, то это должен быть прибор со следующим знаком: . Только наличие этого знака гарантирует соответствие всем действующим в настоящее время правилам.

Не подключайте вилку к сети и не вынимайте ее из розетки мокрыми руками.

Вынимая вилку из розетки, не тяните за кабель.

Транспортировка, например, при переезде

Перед транспортировкой машины:

- закройте водопроводный кран,
- сбросьте давление в шланге для подачи воды (см. с. 46),
- слейте остатки мыльной воды (см. с. 45),
- отключите машину от электросети,
- отсоедините шланг для подачи воды и сливной шланг,
- установите транспортировочные фиксаторы.

После транспортировки, а также установки и подключения в соответствии с инструкцией, прежде чем запустить первую программу стирки, прогоните дополнительную программу **Слив** .

Транспортировка стирально-сушильной машины:

- Снимите четыре заглушки **C**.
- С обратной стороны снимите защиту **D** и подготовьте транспортировочные фиксаторы.
- Установите и затяните транспортировочные фиксаторы.

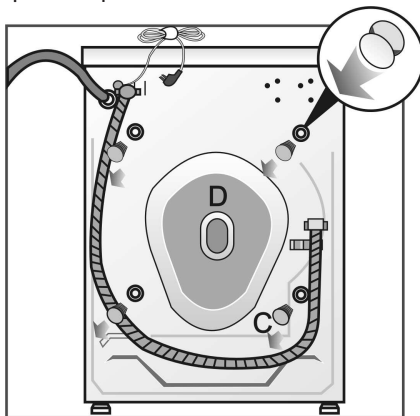

Подготовка и установка транспортировочных фиксаторов

