



Thinking of you
Electrolux



EHF6346XOK

LV PLĪTS

LT KAITLĒTĒ

RU ВАРОЧНАЯ ПАНЕЛЬ

SK VARNÝ PANEL

LIETOŠANAS INSTRUKCIJA 2

NAUDOJIMO INSTRUKCIJA 17

ИНСТРУКЦИЯ ПО 31

ЭКСПЛУАТАЦИИ
NÁVOD NA POUŽÍVANIE 47

СОДЕРЖАНИЕ

СВЕДЕНИЯ ПО ТЕХНИКЕ БЕЗОПАСНОСТИ	32
ОПИСАНИЕ ИЗДЕЛИЯ	35
ЕЖЕДНЕВНОЕ ИСПОЛЬЗОВАНИЕ	37
ПОЛЕЗНЫЕ СОВЕТЫ	39
УХОД И ОЧИСТКА	41
ПОИСК И УСТРАНЕНИЕ НЕИСПРАВНОСТЕЙ	42
УСТАНОВКА	44
ТЕХНИЧЕСКИЕ ДАННЫЕ	45
ОХРАНА ОКРУЖАЮЩЕЙ СРЕДЫ	45

МЫ ДУМАЕМ О ВАС

Благодарим Вас за приобретение прибора Electrolux. Вы выбрали изделие, за которым стоят десятилетия профессионального опыта и инноваций. Уникальное и стильное, оно создавалось с заботой о Вас. Поэтому когда бы Вы ни воспользовались им, Вы можете быть уверены: результаты всегда будут превосходными.

Добро пожаловать в Electrolux!

На нашем веб-сайте Вы сможете:



Найти рекомендации по использованию изделий, руководства по эксплуатации, мастер устранения неисправностей, информацию о техническом обслуживании:
www.electrolux.com



Зарегистрировать свое изделия для улучшения обслуживания:
www.electrolux.com/productregistration



Приобрести дополнительные принадлежности, расходные материалы и фирменные запасные части для своего прибора:
www.electrolux.com/shop

ПОДДЕРЖКА ПОТРЕБИТЕЛЕЙ И СЕРВИСНОЕ ОБСЛУЖИВАНИЕ

Мы рекомендуем использовать оригинальные запчасти.

При обращении в сервис-центр следует иметь под рукой следующую информацию.

Данная информация находится на табличке с техническими данными. Модель, код изделия (PNC), серийный номер.



Внимание / Важные сведения по технике безопасности.



Общая информация и рекомендации



Информация по защите окружающей среды

Право на изменения сохраняется.



СВЕДЕНИЯ ПО ТЕХНИКЕ БЕЗОПАСНОСТИ

Перед установкой и эксплуатацией прибора внимательно ознакомьтесь с приложенным руководством. Производитель не несет ответственности за травмы и повреждения, полученные/вызванные неправильной установкой и эксплуатацией. Позаботьтесь о том, чтобы данное руководство было у Вас под рукой на протяжении всего срока службы прибора.

БЕЗОПАСНОСТЬ ДЕТЕЙ И ЛИЦ С ОГРАНИЧЕННЫМИ ВОЗМОЖНОСТЯМИ



ВНИМАНИЕ!

Существует риск удушья, получения травмы или стойкого нарушения не-трудоспособности.

- Не допускайте к эксплуатации прибора лиц, включая детей, с ограниченными физическими и сенсорными функциями или умственными способностями, или не обладающих необходимыми знаниями и навыками. В случае эксплуатации ими прибора они должны находиться под присмотром или получить инструкции от лица, ответственного за их безопасность.
- Не позволяйте детям играть с прибором.
- Храните все упаковочные материалы в недоступном для детей месте.
- Не подпускайте детей и домашних животных к прибору, когда он работает или остывает. Доступные для контакта части прибора сохраняют высокую температуру.
- Если прибор имеет функцию «Защита от детей», рекомендуется включить эту функцию.

УСТАНОВКА



ВНИМАНИЕ!

Установка прибора должна осуществляться только квалифицированным персоналом!

- Удалите всю упаковку.
- Не устанавливайте и не подключайте прибор, если он имеет повреждения.
- Следуйте приложенным к прибору инструкциям по его установке.

- Выдерживайте минимально допустимые зазоры между соседними приборами и предметами мебели.
- Прибор имеет большой вес: не забывайте о мерах предосторожности при его перемещении. Обязательно используйте защитные перчатки.
- Поверхности срезов столешницы необходимо покрыть герметиком во избежание их разбухания под воздействием влаги.
- Защитите днище прибора от пара и влаги.
- Не устанавливайте прибор возле дверей или под окнами. Это позволит избежать падения с прибора кухонной посуды при открывании двери или окна.
- В случае установки прибора над выдвижными ящиками убедитесь, что между днищем прибора и верхним ящиком имеется достаточное для вентиляции пространство.
- Дно прибора сильно нагревается. Рекомендуется разместить под прибором пожаробезопасную разделительную прокладку для предотвращения доступа прибора снизу.

Подключение к электросети



ВНИМАНИЕ!

Существует риск пожара и поражения электрическим током.

- Все электрические подключения должны производиться квалифицированным электриком.
- Перед каждым подключением убедитесь, что клеммная колодка прибора обесточена.
- Убедитесь в правильности установки прибора. Неплотные и неправильно установленные соединения могут вызвать перегрев разъема.
- Позаботьтесь об установке защиты от поражения электрическим током.
- При подключении прибора к розеткам, которые расположены на близком от него расстоянии, не допускайте контакта электрических проводов с прибором или горячей посудой.
- Не допускайте спутывания электропроводов.
- Используйте кабельный зажим для сетевого шнура.

- Используйте соответствующий сетевой кабель.
- Следите за тем, чтобы не повредить вилку и сетевой кабель. Для замены сетевого кабеля обратитесь в сервисный центр или к электрику.
- Прибор должен быть подключен к электросети через устройство, позволяющее отсоединять от сети все контакты. Устройство для изоляции должно обеспечивать расстояние между разомкнутыми контактами не менее 3 мм.
- Следует использовать подходящие размыкающие устройства: предохранительные автоматические выключатели, плавкие предохранители (резьбовые плавкие предохранители следует выкручивать из гнезда), автоматы защиты от утечки тока и пускатели.

ИСПОЛЬЗОВАНИЕ



ВНИМАНИЕ!

Существует риск травмы, ожога или поражения электрическим током.

- Используйте прибор в жилых помещениях.
- Не вносите изменения в параметры данного прибора.
- Не эксплуатируйте данный прибор с помощью внешнего таймера или отдельной системы дистанционного управления.
- Не оставляйте прибор без присмотра во время его работы.
- При использовании прибора не касайтесь его мокрыми руками. Не касайтесь прибора, если на него попала вода.
- Не кладите на конфорки столовые приборы или крышки кастрюль. Они могут сильно нагреться.
- После каждого использования выключайте конфорки.
- Не используйте прибор как столешницу или подставку для каких-либо предметов.
- В случае образования на приборе трещин немедленно отключите его от сети электропитания. Это позволит предотвратить поражение электрическим током.



ВНИМАНИЕ!

Существует опасность возгорания или взрыва.

- При нагреве жиры и масла могут выделять легко воспламеняющиеся пары. Не допу-

скайте присутствия открытого пламени и нагретых предметов при использовании для приготовления жиров и масел.

- Образующиеся сильно нагретым маслом пары могут привести к самопроизвольному возгоранию.
- Использованное масло может содержать остатки продуктов, что может привести к его возгоранию при более низких температурах по сравнению с маслом, которое используется в первый раз.
- Не кладите на прибор, рядом с ним или внутрь него легко воспламеняющиеся материалы или изделия, пропитанные легко воспламеняющимися веществами.
- Не пытайтесь погасить пламя водой. Отключите прибор и накройте пламя обычным или противопожарным одеялом.



ВНИМАНИЕ!

Существует риск повреждения прибора.

- Не ставьте на панель управления горячую кухонную посуду.
- Не позволяйте жидкости полностью выкипать из посуды.
- Не допускайте падения на поверхность прибора каких-либо предметов или кухонной посуды. Это может привести к ее повреждению.
- Не включайте конфорки без кухонной посуды или с пустой кухонной посудой.
- Не кладите на прибор алюминиевую фольгу.
- Стеклокерамическую поверхность можно поцарапать, передвигая по нему чугунную или алюминиевую посуду, а также посуду с поврежденным дном. При перемещении подобных предметов обязательно поднимайте их с варочной поверхности.

УХОД И ОЧИСТКА



ВНИМАНИЕ!

Существует риск повреждения прибора.

- Во избежание повреждения покрытия варочной панели производите его регулярную очистку.
- Не используйте для очистки прибора подаваемую под давлением воду или пар.
- Протирайте прибор мягкой влажной тряпкой. Используйте только нейтральные мою-

щие средства. Не используйте абразивные средства, царапающие губки, растворители или металлические предметы.

УТИЛИЗАЦИЯ



ВНИМАНИЕ!

Существует опасность травмы или удушья.

- Отключите прибор от электросети.
- Отрежьте и утилизируйте кабель электропитания.

ОПИСАНИЕ ИЗДЕЛИЯ

ОБЩИЙ ОБЗОР

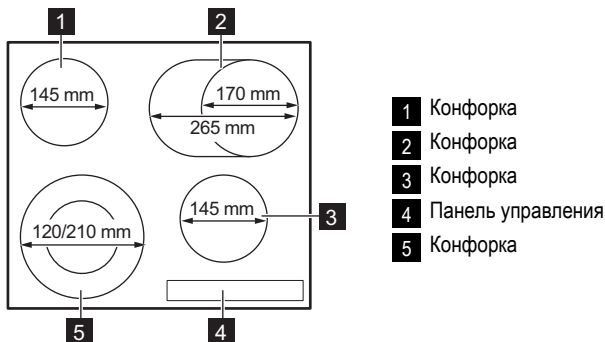

ФУНКЦИОНАЛЬНЫЕ ЭЛЕМЕНТЫ ПАНЕЛИ УПРАВЛЕНИЯ

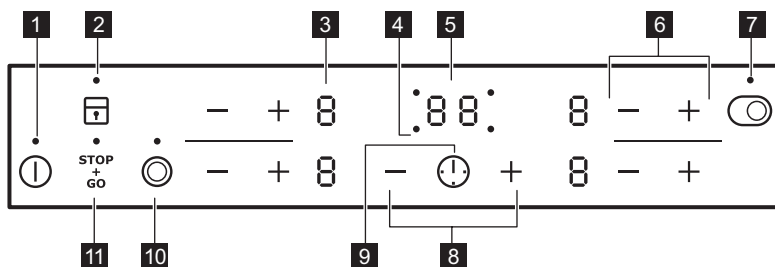









Управление прибором осуществляется с помощью сенсорных полей. Работа функций подтверждается выводом информации на дисплей, а также визуальной и звуковой индикацией.

сенсорное поле	функция
1	Включение и выключение прибора.
2	Блокировка/разблокировка панели управления.
3 Индикация мощности нагрева.	Отображение значения мощности нагрева.
4 Индикаторы конфорок для таймера.	Отображение конфорки, для которой установлен таймер.
5 Дисплей таймера	Отображение времени в минутах.
6 + / -	Увеличение или уменьшение ступени нагрева.
7	Включение и выключение внешнего контура.
8 + / -	Увеличение или уменьшение времени
9	Выбор конфорки.

сенсорное поле	функция
10 	Включение и выключение внешнего контура.
11 	Включение и выключение функции STOP+GO («Выключил и иди»).

ИНДИКАТОРЫ СТУПЕНЕЙ НАГРЕВА

Дисплей	Описание
	Конфорка выключена.
	Конфорка работает.
	Включена функция ^{STOP} / _{GO} .
	Включена функция автоматического нагрева.
	Возникла неисправность.
	Конфорка не остыла (остаточное тепло).
	Включена блокировка / функция защиты от детей.
	Работает функция автоматического отключения.

ИНДИКАЦИЯ ОСТАТОЧНОГО ТЕПЛА



ВНИМАНИЕ!

 Опасность ожога из-за остаточного тепла!











ЕЖЕДНЕВНОЕ ИСПОЛЬЗОВАНИЕ

ВКЛЮЧЕНИЕ И ВЫКЛЮЧЕНИЕ.





Нажмите на одну секунду на клавишу , чтобы включить или выключить прибор.

АВТОМАТИЧЕСКОЕ ОТКЛЮЧЕНИЕ



Данная функция автоматически выключает прибор, если:

- Выключены все конфорки (.
- Не установлена мощность после включения прибора.
- Панель управления чем-либо залита или на ней что-либо находится дольше десяти секунд (сковорода, тряпка и т.п.) Некоторое время звучит звуковой сигнал, после чего прибор выключается. Уберите предмет или протрите панель управления.
- Конфорка не была выключена или не был изменен уровень нагрева. Через некоторое время загорается значок  и прибор выключается. См. ниже.
- Соотношение уровня мощности нагрева и времени до автоматического отключения:
 - ,  -  — 6 часов
 -  -  — 5 часов
 -  — 4 часа
 -  -  — 1,5 часа

ЗНАЧЕНИЕ МОЩНОСТИ НАГРЕВА





Нажмите на , чтобы увеличить уровень нагрева. Нажмите на , чтобы уменьшить уровень нагрева. На дисплее отобразится выбранное значение мощности нагрева. Нажмите одновременно на  и , чтобы выключить конфорку.

ВКЛЮЧЕНИЕ И ВЫКЛЮЧЕНИЕ ВНЕШНИХ КОНТУРОВ

Можно подобрать поверхность нагрева под размер кухонной посуды. Чтобы включить внешний контур, нажмите на сенсорное поле  / . Загорится индикатор. Для включения дополнительных внешних контуров нажмите на то же сенсорное поле еще раз. Загорится соответствующий индикатор.

Для выключения внешнего контура повторите эти же действия. Индикатор погаснет.

АВТОМАТИЧЕСКИЙ НАГРЕВ

Функция автоматического нагрева позволяет сократить время, необходимое для достижения заданной температуры нагрева. Данная функция устанавливает на некоторое время (см. рисунок) максимальную ступень нагрева, а затем уменьшает ее до требуемого уровня. Для включения функции автоматического нагрева конфорка должна быть холодной (на дисплее не должно быть значков ). Нажмите на  конфорки до тех пор, пока не светится необходимый уровень нагрева. Через три секунды на дисплее отобразится . Чтобы выключить эту функцию, нажмите на .

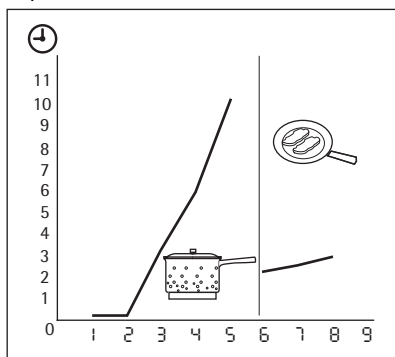









ТАЙМЕР

Таймер обратного отсчета используется для отсчета времени работы конфорки за один цикл приготовления.







Выберите конфорку и установите значение таймера.

Мощность нагрева можно выбирать до или после установки таймера.



- **Выбор конфорки:** нажмите на  несколько раз, пока не загорится индикатор требуемой конфорки.
- **Чтобы установить или изменить значение таймера,** нажмите на  или  и измените время ( -  в минутах). Когда индикатор конфорки начинает медленно мигать, запускается обратный отсчет времени.

- **Отключение таймера:** выберите конфорку при помощи  и нажмите на , чтобы выключить таймер. Начинается обратный отсчет оставшегося до  времени. Индикатор конфорки гаснет.
- **Просмотр оставшегося времени:** выберите конфорку с помощью . Индикатор конфорки начинает быстро мигать. На дисплее отобразится оставшееся до конца отсчета время.



По истечении заданного времени подается звуковой сигнал и начинает мигать . Конфорка выключается.

- **Отключение звука:** нажмите на . Когда конфорки не используются, таймер можно использовать для **отсчета времени**. Нажмите на . Для установки времени используйте  или . По истечении заданного времени подается звуковой сигнал и начинает мигать .
- **Отключение звука:** нажмите на .

STOP+GO

Функция  переводит все работающие конфорки на наименьшую ступень нагрева (). При работе функции  мощность нагрева изменить нельзя.

Функция  не отключает функцию "Таймер".

- **Для включения** этой функции нажмите на . Загорится символ .
- **Для выключения** этой функции нажмите на . Будет выбрана заданная ранее мощность нагрева.

БЛОКИРОВКА

Во время работы конфорок можно заблокировать панель управления. Это предотвращает случайное изменение мощности нагрева. Сначала установите желаемый уровень нагрева.

Для включения этой функции нажмите на .

Символ  загорится и будет гореть в течение 4 секунд.

Таймер продолжит работу.





Для выключения этой функции нажмите на . Будет выбрана заданная ранее мощность нагрева.

При выключении прибора отключается и эта функция.





ЗАЩИТА ОТ ДЕТЕЙ

Эта функция предотвращает случайное использование прибора.





Включение защиты от детей

- Включите прибор при помощи . **Не давайте никакого уровня мощности нагрева.**
- Нажмите и удерживайте  в течение четырех секунд. Загорится символ .
- Выключите прибор при помощи .

Выключение защиты от детей:

- Включите прибор при помощи . **Не давайте никакого уровня мощности нагрева.** Нажмите и удерживайте  в течение четырех секунд. Загорится символ .
- Выключите прибор при помощи .

Отмена защиты от детей на один цикл приготовления

- Включите прибор при помощи . Загорится символ .
- Нажмите и удерживайте  в течение четырех секунд. **Выберите ступень нагрева в течение 10 секунд.** Прибором можно пользоваться.
- После выключения прибора с помощью  защита от детей включается снова.

ПОЛЕЗНЫЕ СОВЕТЫ

КУХОННАЯ ПОСУДА



Сведения о кухонной посуде

- Дно посуды должно быть как можно более толстым и плоским.
- Посуда, изготовленная из эмалированной стали, а также посуда с алюминиевым или медным дном может вызвать изменение цвета стеклокерамической поверхности.

- По возможности всегда накрывайте посуду крышкой.
- Прежде чем включить конфорку, поставьте на нее посуду.
- Выключайте конфорки до завершения приготовления блюд, чтобы использовать остаточное тепло.
- Размеры дна кастрюли и конфорки должны быть одинаковыми.

ЭКОНОМИЯ ЭЛЕКТРОЭНЕРГИИ



Как сберечь электроэнергию

ПРИМЕРЫ ИСПОЛЬЗОВАНИЯ ВАРОЧНОЙ ПАНЕЛИ

Приведенные ниже данные в таблице являются ориентировочными.

Мощность нагрева	Назначение:	Время	Советы
1	Сохранение приготовленных блюд теплыми	по необходимости	Готовьте под крышкой
1-2	Голландский соус, растапливание: сливочного масла, шоколада, желатина	5-25 мин	Время от времени перемешивайте
1-2	Сгущение: взбитый омлет, яйца "в мешочек"	10-40 мин	Готовьте под крышкой
2-3	Приготовление риса и молочных блюд на медленном огне, разогревание готовых блюд	25-50 ми	Добавьте воды в количестве как минимум вдвое превышающим количество риса. Молочные блюда время от времени помешивайте.
3-4	Приготовление на пару овощей, рыбы, мяса	20-45 мин	Добавьте несколько столовых ложек жидкости
4-5	Приготовление картофеля на пару	20-60 мин	Используйте макс. ¼ л воды из расчета на 750 г картофеля
4-5	Приготовление значительных объемов пищи, рагу и супов	60-150 мин	До 3 л жидкости плюс ингредиенты
6-7	Легкое обжаривание: эскалопы, "кордон блю" из телятины, котлеты, отбивные, сосиски, печень, заправка из муки, яйца, блины, пончики	по готовности	Переверните по истечении половины времени
7-8	Сильная обжарка, картофельные оладьи, стейки из филе говядины, стейки	5-15 мин	Переверните по истечении половины времени

Мощность нагрева	Назначение:	Время	Советы
9	Кипячение большого количества воды, отваривание макаронных изделий, обжаривание мяса (гуляш, жаркое в горшочках), обжаривание картофеля во фритюре		

Информация об акриламидах

ВАЖНО! Согласно самым последним научным исследованиям жарка пищевых продуктов (в частности, крахмалосодержащих) может представлять опасность для здоровья из-за образования акриламидов. Поэтому мы рекомендуем жарить продукты при минимально возможной температуре и не обжаривать их до образования корочки интенсивного коричневого цвета.

УХОД И ОЧИСТКА

Прибор необходимо очищать от загрязнений после каждого использования.

Следите за тем, чтобы днище приспособления всегда было чистым.





Царапины или темные пятна на стеклокерамике не влияют на работу прибора.

Удаление загрязнений:

1. – **Немедленно удаляйте** : расплавленную пластмассу, полиэтиленовую пленку и пищевые продукты, содержащие сахар. Иначе загрязнения могут привести к повреждению прибора. Используйте специальный скребок для стекла. Расположите скребок под острым углом к стеклянной поверхности и двигайте его по этой поверхности.
– **После остывания прибора удаляйте** известковые пятна, водные разводы, капли жира, блестящие белесые пятна с металлическим отливом. Используйте специальные средства для очистки поверхностей из стеклокерамики или нержавеющей стали.
2. Прибор следует чистить влажной тканью с небольшим количеством моющего средства.
3. По завершении **насухо вытрите прибор чистой тряпкой.**

ПОИСК И УСТРАНЕНИЕ НЕИСПРАВНОСТЕЙ

Неисправность	Возможная причина	решение
Прибор не включается или не работает.		Повторно включите прибор и, менее чем за 10 секунд, установите уровень нагрева.
	Было нажато одновременно два или более сенсорных поля.	Следует нажимать только на одно сенсорное поле.
	Включена функция Stop+Go («Выключил и иди»).	См. Главу «Инструкции по эксплуатации».
	На панель управления попала вода или капли жира.	Протрите панель управления.
Выдается звуковой сигнал, после чего прибор выключается. Выключенный прибор выдает звуковой сигнал.	На одно или более сенсорных полей был положен посторонний предмет.	Удалите посторонний предмет с сенсорных полей.
Прибор отключится.	На сенсорном поле  оказался посторонний предмет.	Удалите посторонний предмет с сенсорного поля.
Не включается индикатор остаточного тепла.	Конфорка не нагрелась, поскольку работала в течение слишком короткого времени.	Если конфорка проработала достаточно долго и должна была нагреться, обратитесь в сервисный центр.
Не работает функция автоматического нагрева.	Конфорка еще горячая.	Дайте конфорке как следует остыть.
	Установлен максимальный уровень мощности нагрева.	Максимальный уровень мощности нагрева имеет ту же мощность, которая выдается при включении функции автоматического нагрева.
	Уровень нагрева был уменьшен с положения  .	Начните с положения  , меняя уровень мощности только в сторону увеличения.
Не включается внешний контур нагрева.		Сначала включите внутренний контур.
Сенсорные поля нагреваются.	Посуда слишком большая или вы поставили ее слишком близко к элементам управления.	При использовании большой посуды ставьте ее на задние конфорки.
Появляется символ  .	Работает функция автоматического отключения.	Выключите прибор и снова включите его.
Появляется символ  .	Включена функция «Блокировка»/«Защита от детей».	См. Главу «Инструкции по эксплуатации».

Неисправность	Возможная причина	решение
Загорается символ  и цифра.	Произошла ошибка в работе прибора.	На некоторое время отключите прибор от сети электропитания. Отключите автоматический прерыватель домашней электросети. Затем восстановите подключение. Если индикатор  загорится снова, обратитесь в сервисный центр.

Если с помощью указанных выше способов неисправность устранить не удалось, обратитесь в магазин или в сервисный центр. Сообщите сведения, указанные на табличке с техническими данными, код стеклокерамики, состоящий из трех цифр (он указан в углу стеклянной панели), и появляющееся сообщение об ошибке.

Убедитесь, что прибор эксплуатировался правильно. Если Вы неправильно эксплуатировали прибор, техническое обслуживание, предоставляемое специалистами сервисного центра или продавца, будет платным, даже если срок гарантии еще не истек. Инструкции по техническому обслуживанию и условиям гарантии приведены в гарантийном буклете.

УСТАНОВКА



ВНИМАНИЕ!

См. Главу «Сведения по технике безопасности».



Перед установкой

Перед установкой прибора перепишите с таблички с техническими данными все сведения, перечисленные ниже. Табличка с техническими данными находится на нижней части корпуса прибора.

- Модель
- Номер изделия (PNC)
- Серийный номер

ВСТРАИВАЕМЫЕ ПРИБОРЫ

- Эксплуатация встраиваемых приборов разрешена только после их монтажа в мебель,

СБОРКА

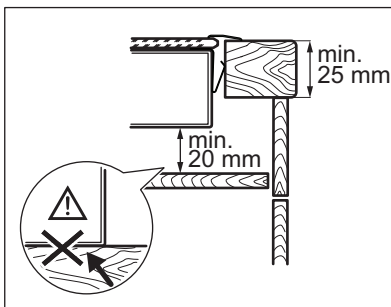
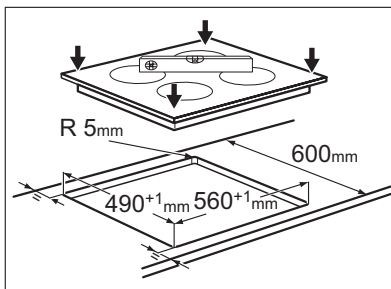
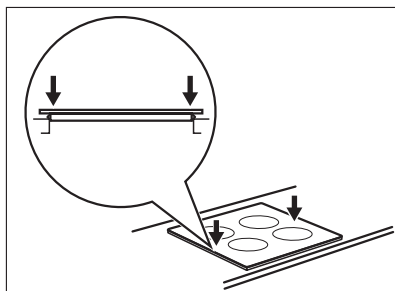
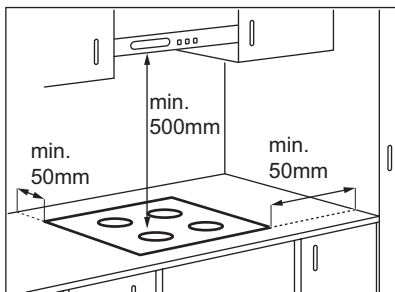

предназначенную для встраиваемых приборов и отвечающую необходимым стандартам.

СЕТЕВОЙ КАБЕЛЬ

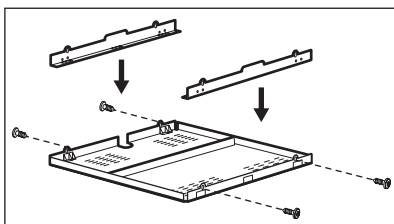
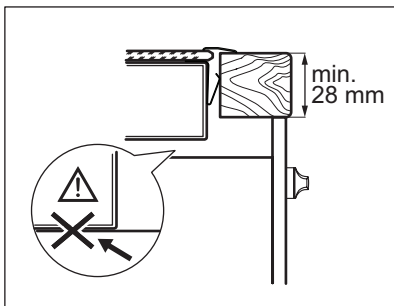

- Прибор поставляется с сетевым шнуром.
- Поврежденный кабель питания следует заменить специальным кабелем (тип H05BB-F, рассчитанный на максимальную температуру 90°C или выше). Обратитесь в местный сервисный центр.



В случае использования защитного короба (дополнительная принадлежность ¹⁾), установка защитного пола непосредственно под устройством не является обязательной. В случае установки прибора над духовым шкафом использование защитного экрана невозможно.

¹⁾ В ряде стран защитный короб может отсутствовать в списке доступных дополнительных принадлежностей. Обратитесь к своему поставщику.

ТЕХНИЧЕСКИЕ ДАННЫЕ

Modell ENF6346XOK	Prod.Nr. 949 596 034 00
Typ 58 HAD 47 AO	220-240 В 50-60 Гц
Ser.Nr.	Made in Germany
ELECTROLUX	7 кВт
	  

Мощность конфорок

Конфорка	Номинальная мощность (Макс. мощность нагрева) [Вт]
Задняя правая — 170/265 мм	1500/2400 Вт
Передняя правая — 145 мм	1200 Вт
Задняя левая — 145 мм	1200 Вт
Передняя левая — 120/210 мм	750/2200 Вт

ОХРАНА ОКРУЖАЮЩЕЙ СРЕДЫ

Материалы с символом  следует сдавать на переработку. Положите упаковку в соответствующие контейнеры для сбора вторичного сырья.

Принимая участие в переработке старого электробытового оборудования, Вы помогаете защитить окружающую среду и здоровье человека. Не выбрасывайте вместе

с бытовыми отходами бытовую технику,
помеченную символом . Доставьте
изделие на местное предприятие по

переработке вторичного сырья или
обратитесь в свое муниципальное
управление.



Дата производства данного изделия указана в серийном номере (serial number), где первая цифра номера соответствует последней цифре года производства, вторая и третья цифры номера – порядковому номеру недели. Например, серийный номер 11012345 означает, что изделие произведено на десятой неделе 2011 года.

