

Brandt

РУКОВОДСТВО ПО УСТАНОВКЕ И ЭКСПЛУАТАЦИИ

ВАРОЧНАЯ ПОВЕРХНОСТЬ

TV1024B, TV1082



Brandt

Уважаемый клиент,

Благодарим вас за то, что вы приобрели варочную поверхность фирмы **BRANDT**.

Мы вложили в этот прибор всё наше мастерство и опыт, чтобы он наилучшим образом отвечал Вашим потребностям. Мы создали это новое и высокопродуктивное оборудование лёгким в использовании.

В серии продукции **BRANDT** вы найдёте широкий выбор духовых шкафов, микроволновых печей, вытяжек, кухонных плит, посудомоечных и стиральных машин, сушилок для белья, холодильников и морозильных камер, которые наилучшим образом будут сочетаться с вашей новой варочной поверхностью фирмы **BRANDT**.

Мы приглашаем вас посетить наш сайт www.brandt-russia.ru, где представлены все наши товары, а также полезная дополнительная информация.

BRANDT

WWW.BRANDT-RUSSIA.RU

Чтобы постоянно совершенствовать нашу продукцию, мы оставляем за собой право вносить изменения в технические, функциональные и эстетические характеристики, связанные с техническим прогрессом.



Предупреждение:

Перед установкой и использованием прибора внимательно прочтите настоящее руководство по установке и эксплуатации, чтобы быстрее ознакомиться с его использованием.

• Правила техники безопасности	4
• Охрана окружающей среды	4
• Гарантийное обслуживание	5
• Описание вашего прибора	5
1/ УСТАНОВКА ВАШЕГО ПРИБОРА	
• Выбор места расположения	6
• Встраивание	6
• Подключение	7
2/ ИСПОЛЬЗОВАНИЕ ВАШЕГО ПРИБОРА	
• Описание поверхности	8
• Кухонная посуда для стеклокерамики	9
• Описание панели управления	10
• Включение	10
• Регулировка уровня мощности	10
• Выключение варочной поверхности	10
• Дополнительная варочная зона	10
• Автономный таймер	10
• Установка таймера	10
• Использование функции обеспечения безопасности детей	12
• Безопасность при использовании варочной поверхности	12
3/ ОБСЛУЖИВАНИЕ ВАШЕГО ПРИБОРА	13
4/ СПЕЦИАЛЬНЫЕ СООБЩЕНИЯ, СЛОЖНОСТИ	14
5 / ТАБЛИЦА С РЕКОМЕНДАЦИЯМИ ПО ПРИГОТОВЛЕНИЮ БЛЮД	15

• ПРАВИЛА ТЕХНИКИ БЕЗОПАСНОСТИ

Эта варочная поверхность сконструирована для использования частными лицами в домашних условиях.

Она предназначена исключительно для приготовления напитков и блюд из пищевых продуктов. Эта варочная поверхность не содержит элементов из асбеста.

• **Остаточное тепло**

В процессе использования варочная зона остается очень горячей, и горит предупреждающий сигнал или индикатор «Н» (в зависимости от модели).

При остановке приготовления, индикатор продолжает гореть пока температура остается высокой.

После продолжительного отключения электричества может появиться другой индикаторный сигнал; он исчезнет после нажатия любой кнопки. Однако температура излучающих варочных зон может оставаться высокой.



Предупреждение

Не прикасайтесь к этим зонам. Существует опасность получения ожогов.

Не смотрите слишком долго на галогенные лампочки в варочных зонах.

• **Функция обеспечения безопасности детей**

Для обеспечения безопасности детей ваша варочная поверхность оснащена функцией, блокирующей её использование после отключения или в процессе приготовления блюд (см. раздел: использование функции обеспечения безопасности детей).

Не забудьте разблокировать вашу варочную поверхность перед очередным использованием.



Опасность поражения электрическим током

Убедитесь в том, что кабель питания электрического прибора, находящегося рядом с варочной поверхностью, не контактирует с варочными зонами.

При обнаружении трещины на поверхности стекла, немедленно отключите варочную поверхность от источника питания, чтобы избежать поражения электрическим током.

Для этого выньте предохранитель или воспользуйтесь прерывателем.

Не пользуйтесь варочной поверхностью до замены треснувшего стекла.

• ОХРАНА ОКРУЖАЮЩЕЙ СРЕДЫ

- Материалы, использованные для упаковки этого прибора, подлежат повторной переработке. Выбрасывая их в муниципальные контейнеры, предназначенные для этой цели, вы сможете принять участие в их утилизации и таким образом внести свой вклад в дело защиты окружающей среды.



- В вашем приборе также содержатся материалы, подлежащие повторной переработке, и именно поэтому на него нанесен логотип, указывающий на то, что вышедшие из употребления приборы не следует выбрасывать вместе с другими отходами.

Таким образом, повторная переработка оборудования, налаженная производителем вашего прибора, будет осуществляться в оптимальных условиях и в соответствии с Европейской директивой 2002/96/CE об отходах электрического и электронного оборудования. Узнайте у муниципальных властей или у продавца о месте нахождения ближайших к вашему дому пунктов сбора приборов, вышедших из употребления.

- Благодарим вас за содействие в деле защиты окружающей среды.

Любое обслуживание прибора должно осуществляться:

- либо вашим продавцом,
- либо другим квалифицированным специалистом, имеющим разрешение на обслуживание приборов этой торговой марки.

При записи на обслуживание максимально подробно опишите ваше оборудование (модель, тип, и серийный номер). Вся эта информация содержится на заводской табличке изготовителя, прикрепленной к вашему оборудованию.

• ОПИСАНИЕ ВАШЕГО ПРИБОРА

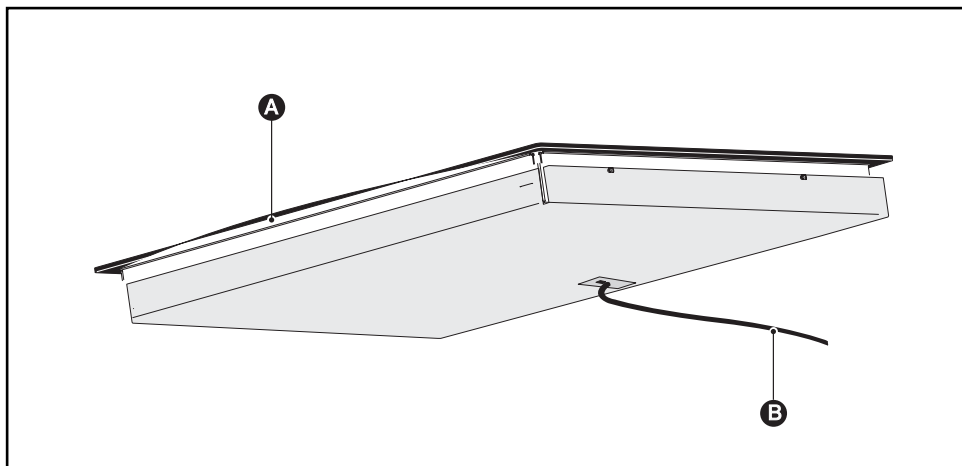

- Ⓐ Стеклокерамическая поверхность
- Ⓑ Кабель питания

1/ УСТАНОВКА ВАШЕГО ПРИБОРА

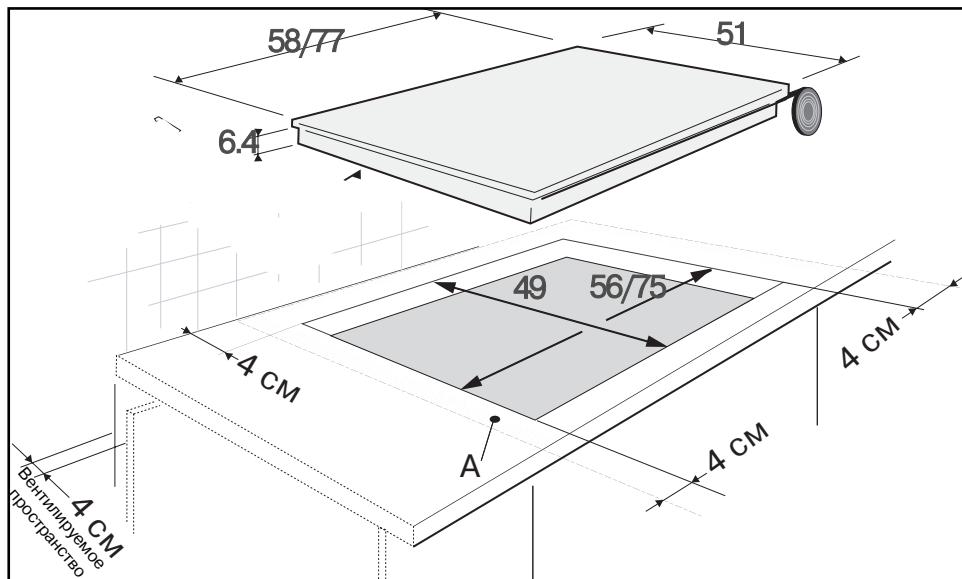

• **ВЫБОР МЕСТА РАСПОЛОЖЕНИЯ**

Ваш прибор должен быть установлен таким образом, чтобы был свободный доступ к сетевому выключателю.

Расстояние между краем вашего прибора и боковыми и задними стенами (или перегородками) должно составлять минимум 4 сантиметра (зона А).

Стол можно встраивать непосредственно в рабочую поверхность:

- Над духовым шкафом в верхнем положении (минимальное расстояние 10 мм)
- Над ящиком или шкафом (установите плиту под стол).

• **ВСТРАИВАНИЕ**

Следуйте вышеприведенной схеме.

Соединительная прокладка обеспечивает герметичность рабочей поверхности.

- Эта прокладка приклеивается к нижней части вашего прибора; вставьте варочную поверхность прямо в контур.
- Соединительная прокладка поставляется в конверте; приклейте ее к нижней части варочной поверхности

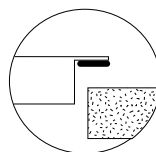

• ПОДКЛЮЧЕНИЕ

Варочные поверхности подключают к сети через розетку, соответствующую норме CEI 60083 или через устройство всеполюсного отключения, отвечающего действующим правилам по установке электрических приборов. При подаче напряжения к вашей варочной поверхности или после длительного отключения электроэнергии, на панели управления загораются светящиеся символы. Подождите приблизительно 30 секунд, чтобы они погасли, после чего можно будет пользоваться прибором. (Это отображение символов абсолютно естественно и предназначено для специалистов службы гарантийного обслуживания. В любом случае пользователь не должен обращать на это внимания).



Предупреждение

В случае если кабель поврежден, он должен быть заменен производителем, его службой гарантийного обслуживания или квалифицированным специалистом во избежание опасности.

• Подключение 220-240В ~

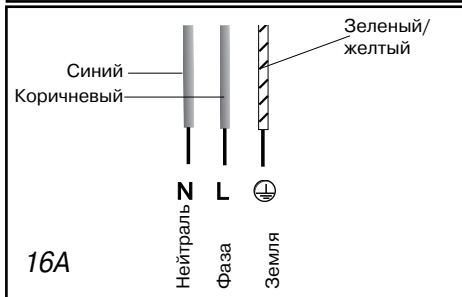
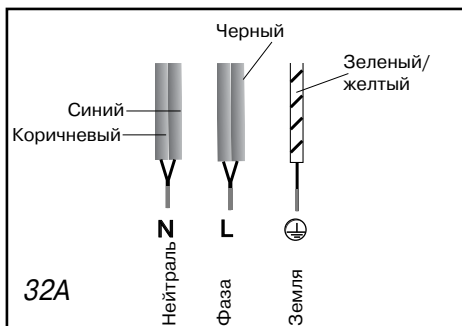

• Подключение 400В 2 N ~ - 16 А

Разделите два фазных провода (L1 и L2) перед подключением.

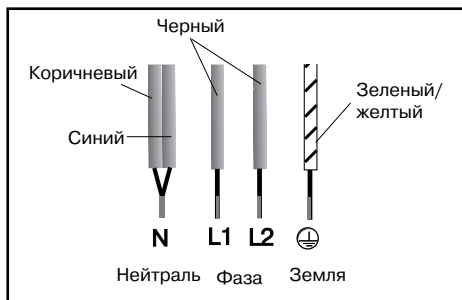

Для 400В 2 N трехфазного подключения при сбое в работе варочной поверхности проверьте, правильно ли подключен нейтральный провод.

• Подключение 2x230В 2L+2N ~ -16А

Разделите провода перед подключением

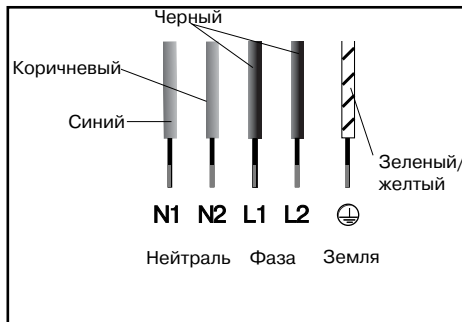

• Подключение 400В 3 ~ - 16А

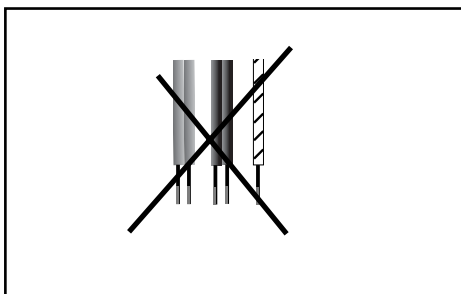

• ОПИСАНИЕ ПОВЕРХНОСТИ



TV 1024

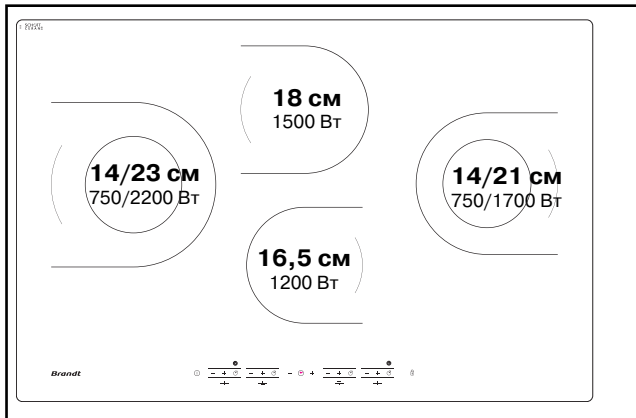

TV 1082

• **КУХОННАЯ ПОСУДА ДЛЯ СТЕКЛОКЕРАМИКИ**

• **Кухонная посуда**

Она должна предназначаться для приготовления на электрической поверхности. Должна иметь плоское днище.

Предпочтительно использовать кухонную посуду из:

- нержавеющей стали с толстым или трехслойным металлическим дном
- алюминия с толстым ровным днищем
- эмалированной стали

• **Использование**

Верхняя настройка требуется в таких случаях:

- большие объемы
- приготовление пищи в посуде без крышки
- используется стекло или керамический поддон

Нижняя настройка требуется в таких случаях:

- приготовление легкосгораемой пищи (начните с нижней настройки – при необходимости настройку можно увеличить).
- разлив (снимите крышку или уберите поддон, затем уменьшите настройку)

• **Экономия энергии**

Для окончания приготовления установите переключатель в положение «0», оставив кухонную посуду на месте для использования накопленного тепла (это позволит сэкономить энергию)

По возможности всегда используйте крышку, чтобы уменьшить потерю тепла вследствие испарения.

• **Автоматическая регулировка конфорок**

Конфорки регулируются автоматически. Они включаются и выключаются для поддержания необходимого уровня мощности. Таким образом, температура остается постоянной и подходящей для приготовления пищи.

Частота регулировки изменяется в соответствии с выбранным уровнем мощности.



Совет

Используйте кухонную посуду подходящего размера. Диаметр днища посуды должен соответствовать либо быть больше размера варочной зоны. Не оставляйте пустую посуду на варочной зоне.

Не оставляйте без присмотра кухонную посуду, содержащую горячее масло или жир, на варочной зоне.

• ОПИСАНИЕ ПАНЕЛИ УПРАВЛЕНИЯ

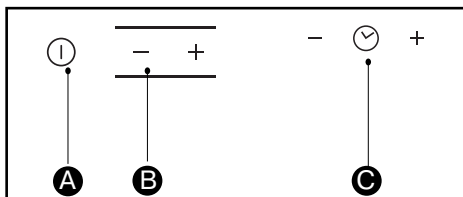

- A** кнопка включения/выключения варочной поверхности
- B** кнопки мощности - + для каждой варочной зоны
- C** кнопки таймера для варочной зоны

• ВКЛЮЧЕНИЕ ВАРОЧНОЙ ПОВЕРХНОСТИ

- Нажмите кнопку , после чего загорится индикатор On (Вкл)

• НАСТРОЙКА УРОВНЯ МОЩНОСТИ

- Нажимайте кнопки -+ для варочной зоны, на которой вы хотите отрегулировать уровень мощности. Повторите те же действия для других варочных зон.

• ВЫКЛЮЧЕНИЕ ВАРОЧНОЙ ПОВЕРХНОСТИ

Для отключения электрической конфорки нажмите одновременно и удерживайте несколько секунд кнопки «+» и «-» или кнопку «<->», пока не появится 0.

Для отключения всех электрических конфорок поверхности используйте кнопку .

• ДОПОЛНИТЕЛЬНАЯ ЗОНА

Дополнительная варочная зона может использоваться только в случае, если работает главная зона нагрева.

Для включения:

- Установка уровня мощности

- Нажмите сенсор , звуковой сигнал подтвердит выполненное вами действие, в ином случае на экране появятся настройки уровня мощности и отобразится символ «E», при необходимости отрегулируйте мощность.

Для выключения:

- Нажмите сенсор , звуковой сигнал подтвердит выполненное вами действие.

• АВТОНОМНЫЙ ТАЙМЕР

1 - Доступен только, когда варочная поверхность выключена

2 - пока не появится «0»



3 - Установите длительность вплоть до 99 минут.

Для остановки таймера одновременно нажмите кнопки «+» и «-»,



Совет

Вы не можете использовать автономный таймер при включенных варочных зонах

УСТАНОВКА ТАЙМЕРА

Для каждой варочной зоны существует таймер.

Используйте кнопку  для выбора варочной зоны, для которой вы хотите установить таймер. В модели TV1024 загорается светодиодный индикатор.

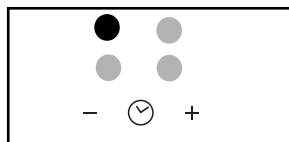

В модели TV1082 мощность обозначается мигающей лампочкой.

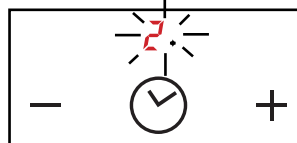

• **Использование таймера**

- 1 – Включите варочную зону
- 2 – Отрегулируйте мощность
- 3 – Выберите эту же варочную зону на экране таймера
- 4 – выберите длительность при помощи кнопки «+» и «-». После окончания приготовления варочная зона выключится автоматически, на таймере высветится «0» и раздастся короткий **звуковой сигнал**.
- 5 – Нажмите сенсоры «+» или «-» для прекращения звукового сигнала.

• **Изменение настроек таймера:**

- 1 – Выберите эту варочную зону на экране таймера.
- 2 – Нажмите сенсоры таймера «+» или «-».

• **Для остановки таймера**

- 1 – Выберите эту варочную зону на экране таймера.
- 2 – Нажмите одновременно и удерживайте несколько секунд сенсоры таймера «+» или «-» или сенсор «-», пока не появится 0.

• **Установка таймера для другой зоны**

Выберите другую зону на экране таймера. Экран загорится, после чего установите длительность.

Этот прибор не предназначен для эксплуатации с использованием внешнего таймера или отдельной дистанционной системы управления.



Обратите внимание

При функционировании нескольких таймеров светодиодный индикатор или мигающая лампочка на экране мощности обозначает ту зону или таймер, которые могут быть изменены или выключены.

• **Функция ТЕМПО**

Эта функция показывает время, прошедшее с момента последней настройки мощности для данной плиты.

Для использования этой функции нажмите кнопку . Прошедшее время мигает на экране таймера для выбранной конфорки.

В случае если вы хотите закончить приготовление пищи в определенное время, нажмите кнопку , затем через 5 секунд нажмите «+» на таймере для увеличения времени приготовления. Время будет высвечиваться на экране в течение 3 секунд, затем появится оставшееся время до окончания приготовления пищи. Короткий звуковой сигнал подтвердит ваш выбор.

Эта функция может использоваться как с таймером, так и без него.

Примечание: Если на экране таймера высвечивается время, то это время не может быть изменено в течение 5 секунд после нажатия кнопки . По истечению этих 5 секунд вы можете изменять время приготовления пищи.

• ИСПОЛЬЗОВАНИЕ ФУНКЦИИ «ОБЕСПЕЧЕНИЕ БЕЗОПАСНОСТИ ДЕТЕЙ»

Ваша варочная поверхность оснащена функцией обеспечения безопасности детей, которая блокирует элементы управления (для очистки, например), или в процессе приготовления блюд (для сохранения ваших настроек).

В целях безопасности кнопка «stop» (стоп) всегда активна и позволяет отключить зону нагрева, даже в заблокированном состоянии.

• Как включить блокировку

Нажмите и удерживайте кнопку блокировки до тех пор, пока сверху не загорится светодиодный индикатор, и звуковой сигнал не подтвердит ваше действие.

• Блокировка варочной поверхности во время работы

На дисплее работающей варочной зоны высвечиваются поочередно мощность и символ блокировки .

Когда вы нажимаете кнопку **мощность** или **таймер** работающих зон, загорается индикатор блокировки. Он погаснет через несколько секунд. Только кнопка «stop» (стоп) постоянно активна.

В отключенных варочных зонах символ  и светодиодный индикатор загораются, когда вы нажимаете кнопку «on/off» (вкл/выкл). Через несколько секунд символ погаснет.

• Блокировка варочной поверхности при остановке

Светодиодный индикатор над кнопкой блокировки не горит. Короткое нажатие кнопки приводит к его включению.

Индикатор загорается, когда вы нажимаете на кнопку «on/off» (вкл/выкл) любой зоны.

• Как отключить блокировку

Нажмите кнопку блокировки и удерживайте её, пока не погаснет светодиодный индикатор и не прозвучит двойной звуковой сигнал, подтверждающий ваше действие

Совет

Не забудьте разблокировать вашу варочную поверхность перед очередным использованием (см. раздел «Использование функции «обеспечения безопасности детей»)

• БЛОКИРОВКА ДЛЯ ЧИСТКИ

Эта функция позволяет временно заблокировать варочную поверхность на время чистки.

Для активации функции Блокировка для чистки:

- ваша варочная поверхность должна быть включена или выключена

- Ненадолго нажмите сенсор , раздастся короткий звуковой сигнал и появится индикатор.

- По прошествии заранее указанного времени произойдет автоматическое выключение блокировки. Раздастся звуковой сигнал и индикатор погаснет.

- Вы можете отключить функцию блокировка для чистки, нажав кнопку .

• ФУНКЦИИ ЭКСПЛУАТАЦИОННОЙ БЕЗОПАСНОСТИ ВАРОЧНОЙ ПОВЕРХНОСТИ

• Система автоматического отключения

В случае если вы забыли выключить варочную зону, ваша варочная поверхность оснащена функцией безопасности «Система автоматического отключения», которая автоматически отключает варочные зоны, которые забыли выключить, через заранее указанное время (от 1 до 10 часов, в зависимости от используемой мощности).

В случае срабатывания этой функции, об отключении варочной зоны сообщит звуковой сигнал, который будет раздаваться приблизительно в течение 2 минут и загорится индикатор «AS» или «A» в зоне управления. Для прекращения звукового сигнала нажмите на любую кнопку управления. Двойной звуковой сигнал подтвердит ваше действие.

• УХОД ЗА ВАШИМ ПРИБОРОМ

Избегайте ударов кухонной посуды о поверхность:

Варочная поверхность изготовлена из стеклокерамики – высоко прочного, но все же бьющегося материала.

Не кладите горячую крышку на варочную поверхность. Эффект «вантуза» может повредить стеклокерамическую поверхность

Избегайте трения посуды о поверхность. При продолжительном трении можно повредить покрытие стеклокерамической поверхности.

Не ставьте посуду на обрамление варочной поверхности (в зависимости от модели)

Избегайте пользоваться посудой с шероховатым или выпуклым дном. На нём могут задерживаться частицы, способные оставлять пятна или царапины на варочной поверхности.

Такие дефекты не влияют на работу или возможность пользования прибором и не включены в перечень гарантийных случаев.

Не храните в шкафу, расположенном под варочной поверхностью, чистящие и легко воспламеняющиеся средства.

Не разогревайте на варочной поверхности закрытые консервные банки. Они могут взорваться.

Это предостережение касается всех способов приготовления.

Никогда не используйте для приготовления алюминиевую фольгу. Не кладите продукты, завернутые в фольгу или алюминиевые контейнеры, на варочную поверхность.

Алюминий расплавится и серьезно повредит вашу варочную поверхность.

Варочная поверхность не должна использоваться в качестве склада для чего бы то ни было (существует риск воспламенения, повреждения поверхности...).

Не используйте паровое чистящее устройство. Струя пара может повредить варочную поверхность.

• УХОД ЗА ВАШИМ ПРИБОРОМ

ТИП ЗАГРЯЗНЕНИЯ	ЧТО ИСПОЛЬЗОВАТЬ?	КАК ПРИМЕНЯТЬ?
Легкое	Губка для очистки	Хорошо смочите очищаемую область тёплой водой, а потом протрите её
Накопление пригоревших пятен/грязи. Остатки сахара, расплавленный пластик	Губка для очистки. Специальный скребок для стекла	Хорошо смочите очищаемую область тёплой водой. Используйте специальный скребок для стеклянных поверхностей, чтобы удалить большие загрязнения, потрите шероховатой стороной губки, потом вытрите.
Кольца и остатки жесткой воды	Белый спиртовой уксус	Смочите загрязнение тёплым белым спиртовым уксусом, оставьте на некоторое время, вытрите мягкой тряпкой.
Металлическое окрашивание. Еженедельный уход	Специальное средство для стеклокерамических материалов	Нанесите специальное средство на стеклокерамическую поверхность, (лучше выбирать средства, содержащие силикон, такие средства имеют защитный эффект)



Крем



Специальная губка для деликатной посуды



Порошок



Абразивная губка



- **При первом использовании**

ВЫ ОБНАРУЖИЛИ, ЧТО:	ВОЗМОЖНЫЕ ПРИЧИНЫ:	ЧТО ДЕЛАТЬ:
Загорается специальная лампочка	Нормальное функционирование	Ничего
Оборудование отключается	Неправильное электрическое подключение варочной поверхности	Проверьте правильность подключения. См. раздел руководства об электрическом подключении
Работает только одна сторона		

- **При включении**

ВЫ ОБНАРУЖИЛИ, ЧТО:	ВОЗМОЖНЫЕ ПРИЧИНЫ:	ЧТО ДЕЛАТЬ:
Варочная поверхность не работает, световые индикаторы панели управления не светятся.	Прибор не подключен к источнику питания. Источник питания или подключение неисправны.	Проверьте электрический прерыватель и предохранители
Варочная поверхность не работает, высвечивается символ 	Варочная поверхность заблокирована	См. раздел об использовании системы обеспечения безопасности детей

- **В процессе использования**

ВЫ ОБНАРУЖИЛИ, ЧТО:	ВОЗМОЖНЫЕ ПРИЧИНЫ:	ЧТО ДЕЛАТЬ:
Поверхность прекратила работать, издаёт звуковой сигнал каждые 10 секунд и горит индикатор  или F7.	На поверхность перелилась жидкость или на кнопках управления находится посторонний предмет	Почистите варочную поверхность, уберите посторонний предмет и снова принимайтесь за приготовление
Отображается серия символов  или F7	Электронные контуры нагрелись	См. раздел «Встраивание».



Предупреждение

В случае растрескивания или появления даже мелких трещин на стеклокерамическом покрытии, немедленно отсоедините прибор от источника питания, чтобы избежать поражения электрическим током. Обратитесь в отдел гарантийного обслуживания

• **СТЕКЛОКЕРАМИКА**

		Жарить		Варить/слегка обжаривать		Варить/томить			Нагревать	
		Доводить до кипения		Варка на медленном огне						
		9	8	7	6	5	4	3	2	1
СУПЫ	Бульоны						●			
	Густые супы							●		
РЫБА	Уха				●					
	Быстрозамороженная рыба					●				
СОУСЫ	Соусы на основе муки							●		
	Соусы на основе масла и яиц (беарнский, голландский соусы)								●	
	Готовые соусы	9	8	7	6	5	4	3	2	1
ОВОЩИ	Эндивий, шпинат						●			
	Сушеные овощи						●			
	Картофель вареный в воде						●			
	Жареный картофель					●				
	Картофель соте					●				
	Размораживание овощей						●			
МЯСО	Мясо небольшой толщины	●								
	Стейки жареные на сковороде				●					
	Жареное мясо (гриль из чугуна)	●								
ФРИТЮРЫ	Быстрозамороженный картофель фри	●								
	Фри из свежего картофеля	●								
		9	8	7	6	5	4	3	2	1
РАЗНОЕ	Сковородка (с момента закипания)						●			
	Компоты							●		
	Блины			●						
	Английский крем								●	
	Растопленный шоколад									●
	Варенье				●					
	Молоко						●			
	Яичница-глазунья				●					
	Макаронные изделия					●				
	Блюда для маленьких детей (на водяной бане)								●	
	Рагу						●			
	Рис по-испански					●				
	Рисовый пудинг							●		

**БЕСПЛАТНАЯ ЛИНИЯ ПОДДЕРЖКИ
ПРОДАВЦОВ И ПОКУПАТЕЛЕЙ:**

8-800-700-62-23

С 9.00ч до 18.00ч

Звонки по России бесплатные.